



**Husqvarna**<sup>®</sup>



**EN** Operator's manual 6-16  
**DE** Bedienungsanweisung 17-28  
**FR** Manuel d'utilisation 29-40  
**ES** Manual de usuario 41-52  
**IT** Manuale dell'operatore 53-63  
**NL** Gebruiksaanwijzing 64-75  
**SV** Bruksanvisning 76-86  
**NO** Bruksanvisning 87-97  
**DA** Brugsanvisning 98-108  
**FI** Käyttöohje 109-118  
**PT** Manual do utilizador 119-129  
**EL** Οδηγίες χρήσης 130-141  
**CS** Návod k použití 142-152  
**HR** Priručnik za korištenje 153-163

**SL** Navodila za uporabo 164-174  
**PL** Instrukcja obsługi 175-186  
**SK** Návod na obsluhu 187-197  
**HU** Használati utasítás 198-208  
**RU** Руководство по эксплуатации 209-220  
**ET** Kasutusjuhend 221-231  
**LT** Operatoriaus vadovas 232-242  
**LV** Lietošanas pamācība 243-253  
**BG** Ръководство за експлоатация 254-265  
**RO** Instrucțiuni de utilizare 266-277  
**TR** Kullanım kılavuzu 278-288  
**UK** Посібник користувача 289-300  
**SR** Priručnik za rukovaoca 301-311  
**BS** Korisnički priručnik 312-322



**129 RJ**

**A05328CSHV**

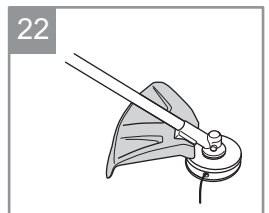
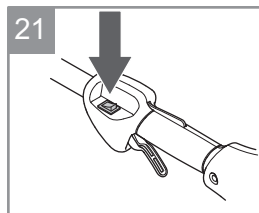
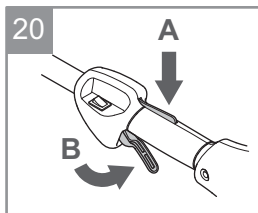
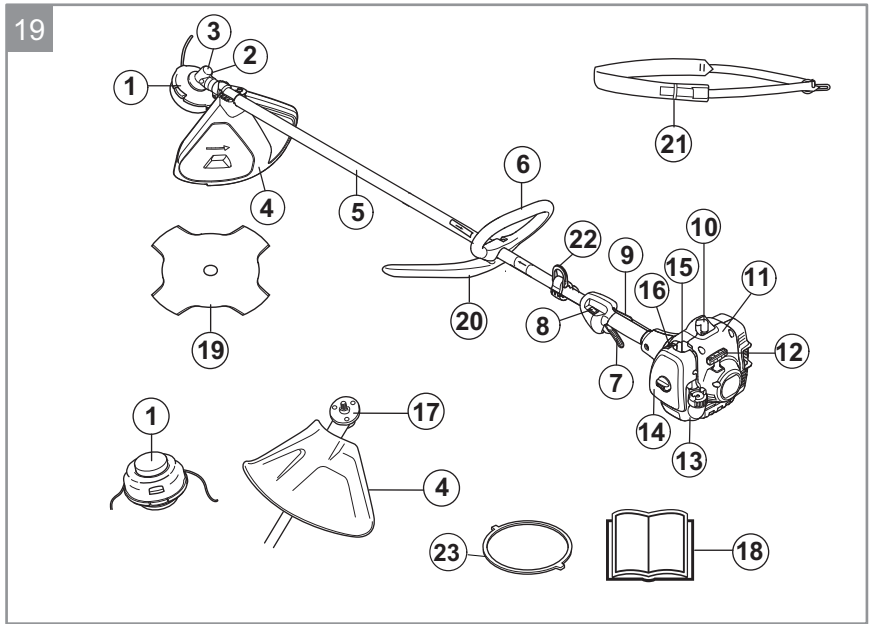
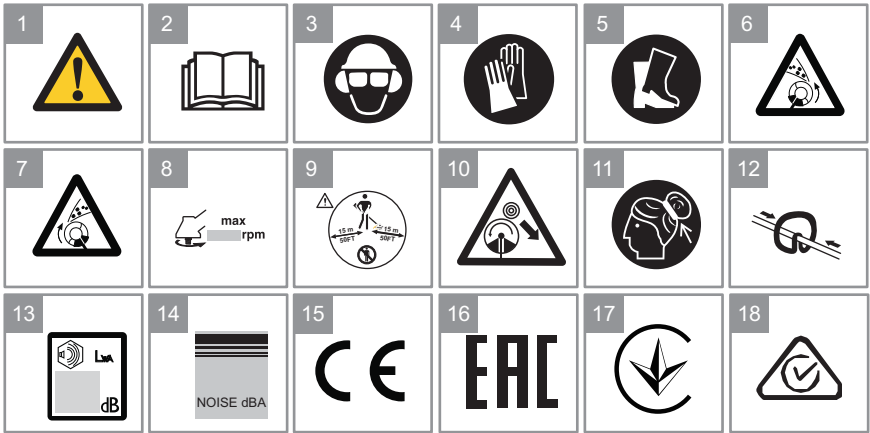

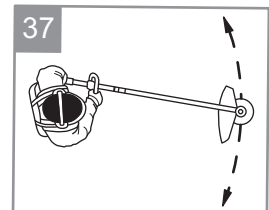
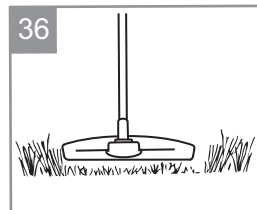
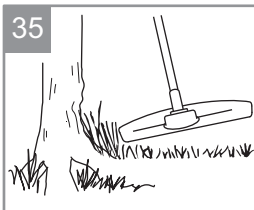
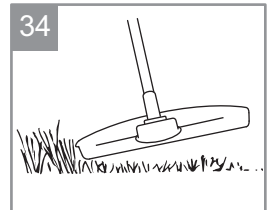
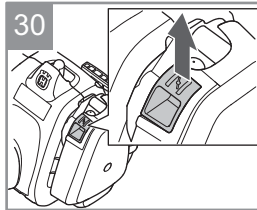
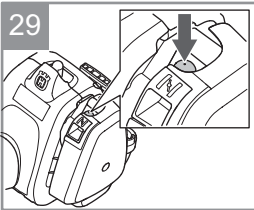
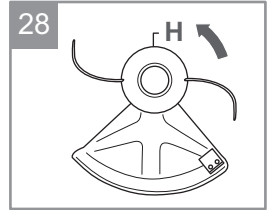
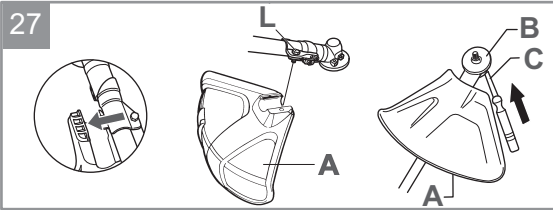
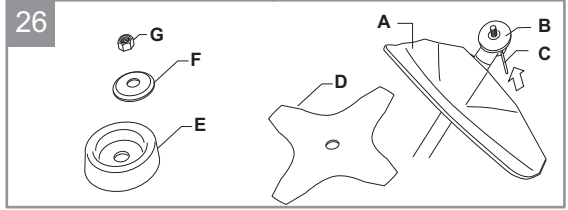
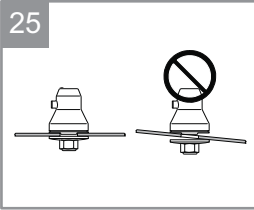
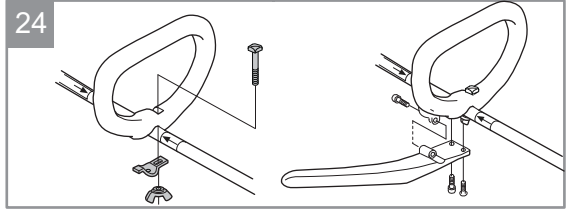
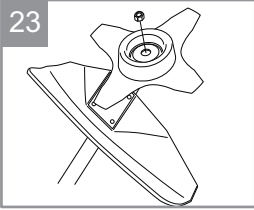

38

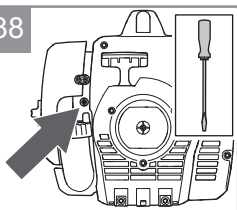

39

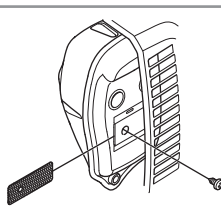
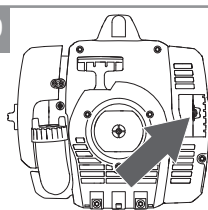

40

2

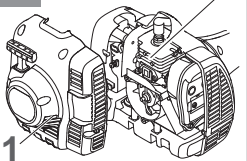

41

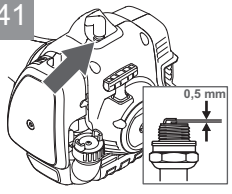

42

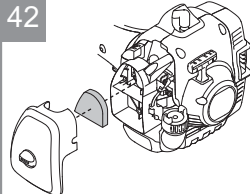

43

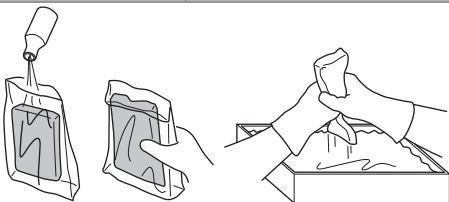

44

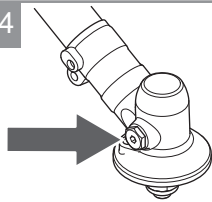

45

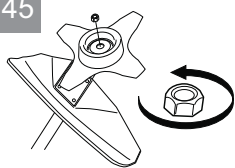

46

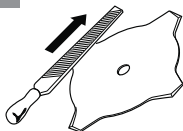

47

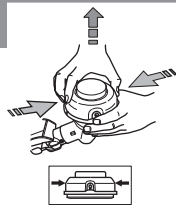

48

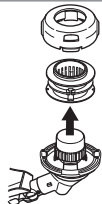

49

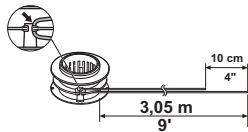
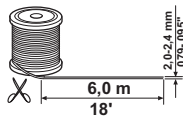

50

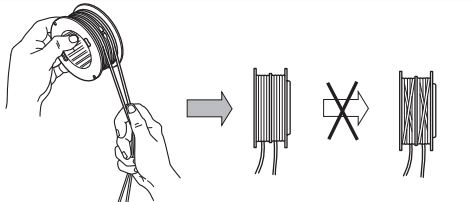

51

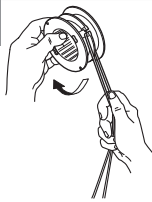

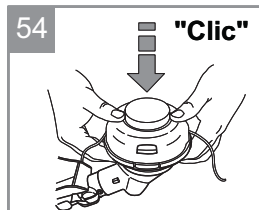
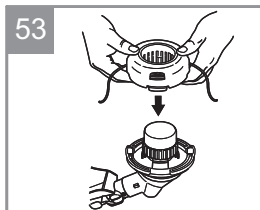
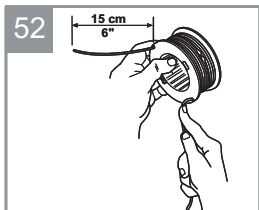

---

# Contents

---

INTRODUCTION.....	6
SAFETY.....	7
ASSEMBLY.....	10
OPERATION.....	11
MAINTENANCE.....	12
TECHNICAL DATA.....	14
ACCESSORIES.....	15
CONTENTS OF THE EC DECLARATION OF CONFORMITY.....	15

---

## INTRODUCTION

---

### Operator's manual

The initial language of this operator's manual is English. Operator's manuals in other languages are translations from English.

### Overview

See Picture 19.

1. Trimmer head
2. Grease filler cap
3. Bevel gear
4. Cutting attachment guard
5. Shaft
6. Loop handle
7. Throttle trigger
8. Stop switch
9. Throttle trigger lockout
10. Spark plug cap, spark plug
11. Starter housing
12. Starter rope handle
13. Fuel tank
14. Air filter cover
15. Primer bulb
16. Choke control
17. Drive disc
18. Operator's manual
19. Blade
20. J-handle
21. Harness
22. Harness clamp
23. Transport guard

### Symbols on the product

Warning (Picture 1)

Read this manual (Picture 2)

Use approved head protection (Picture 3)

Use approved hearing protection (Picture 3)

Use approved eye protection (Picture 3)

Use approved protective gloves (Picture 4)

Use protective shoes/boots (Picture 5)

The product can cause objects to eject, which can cause damage to the eyes (Picture 6)

The product can cause objects to eject, which can cause damage to the eyes. (Picture 7)

Max. speed of the output shaft (Picture 8)

Safe distance (Picture 9)

Be careful of blade thrust (Picture 10)

Make sure that long hair is put up above your shoulders (Picture 11)

The arrows show the limits for the position of the handle (Picture 12)

Sound power level (Picture 13)

Noise level (Picture 14)

The product agrees with the applicable EC directives. (Picture 15)

The product agrees with the applicable EAC directives (Picture 16)

The product agrees with the applicable Ukraine directives (Picture 18)

The product agrees with the Australian electromagnetic compatibility (EMC) regulations (Picture 17)

---

**Note:** Other symbols/decals on the product refer to certification requirements for other commercial areas.

---

## Product liability

As referred to in the product liability laws, we are not liable for damages that our product causes if:

- the product is incorrectly repaired.
- the product is repaired with parts that are not from the manufacturer or not approved by the manufacturer.

- the product has an accessory that is not from the manufacturer or not approved by the manufacturer.
- the product is not repaired at an approved service center or by an approved authority.

---

# SAFETY

---

## Safety definitions

The definitions below give the level of severity for each signal word.



**WARNING:** Injury to persons.



**CAUTION:** Damage to the product.

**Note:** This information makes the product easier to use.

## General safety instructions

- Use the product correctly. Injury or death is a possible result of incorrect use. Only use the product for the tasks found in this manual. Do not use the product for other tasks.
- Obey the instructions in this manual. Obey the safety symbols and the safety instructions. If the operator does not obey the instructions and the symbols, injury, damage or death is a possible result.
- Do not discard this manual. Use the instructions to assemble, to operate and to keep your product in good condition. Use the instructions for correct installation of attachments and accessories. Only use approved attachments and accessories.
- Do not use a damaged product. Obey the maintenance schedule. Only do the maintenance work that you find an instruction about in this manual. An approved service center must do all other maintenance work.
- This manual cannot include all situations that can occur when you use the product. Be careful and use your common sense. Do not operate the product or do maintenance to the product if you are not sure about the situation. Speak to a product expert, your dealer, service agent or approved service center for information.
- Disconnect the spark plug cable before you assemble the product, put the product into storage or do maintenance.
- Do not use the product if it is changed from its initial specification. Do not change a part of the product

- without approval from the manufacturer. Only use parts that are approved by the manufacturer. Injury or death is a possible result of incorrect maintenance.
- Do not breathe in the fumes from the engine. Fumes can cause injury.
- Do not start the product indoors or near flammable material. The exhaust fumes are hot and can contain a spark which can start a fire. Not sufficient airflow can cause injury or death because of asphyxiation or carbon monoxide.
- When you use this product, the engine makes an electromagnetic field. The electromagnetic field can cause damage to medical implants. Speak to your physician before you operate the product.
- Do not let a child operate the product. Do not let a person, without knowledge of the instructions, operate the product.
- Make sure that you always monitor a person, with decreased physical capacity or mental capacity, that uses the product. A responsible adult must be there at all times.
- Lock the product in an area that children and not approved persons cannot access.
- The product can eject objects and cause injuries. Obey the safety instructions to decrease the risk of injury or death.
- Do not go away from the product when the engine is on. Stop the engine and make sure that the cutting attachment does not turn.
- The operator of the product is responsible if an accident occurs.
- Make sure that parts are not damaged before you use the product.
- Make sure that you are at a minimum 15 m (50 ft) away from other persons or animals before you use the product. Make sure that a person in an adjacent area knows that you will use the product.
- Refer to national or local laws. They can prevent or decrease the operation of the product in some conditions.

## Safety instructions for operation

- Make sure the product is fully assembled before you use it.
- Before a start, move the product 3 m (10 ft) away from the position where you filled the fuel tank. Put

the product on a flat surface. Make sure that the cutting attachment does not touch the ground or other objects.

- The product can cause objects to eject, which can cause damage to the eyes. Always use an approved eye protection when you operate the product.
- Be careful, a child can come near the product without your knowledge during operation.
- Do not operate the product if there are persons in the work area. Stop the product if a person goes into the work area.
- Make sure that you are always in control of the product.
- Do not use the product if you cannot receive aid if an accident occurs. Always make sure others know you will operate the product before you start to operate the product.
- Do not turn with the product before you make sure that no persons or animals are in the safety area.
- Remove all unwanted materials from the work area before you start. If the cutting attachment hits an object, the object can eject and cause injury or damage. Unwanted material can wind around the cutting attachment and cause damage.
- Do not use the product in bad weather (fog, rain, strong winds, risk of lightning or other weather conditions.). Dangerous conditions (such as slippery surfaces) can occur because of bad weather.
- Make sure that you can move freely and work in a stable position. (Picture 32).
- Make sure that you cannot fall when you use the product. Do not tilt when you operate the product.
- Always hold the product with your two hands. Hold the product on the right side of your body (Picture 33).
- Operate the product with the cutting attachment below your waist.
- If the choke control is in the choke position when the engine starts, the cutting attachment starts to turn.
- Do not touch the bevel gear after the engine stops. The bevel gear is hot after the engine stops. Hot areas can cause injury.
- Stop the engine before you move the product.
- Do not put down the product with the engine on.
- Before you remove the unwanted materials from the product, stop the engine and wait until the cutting attachment stops. Let the cutting attachment stop before you or an aid remove the cut material.

## Personal protective equipment

- Always use correct personal protective equipment when you operate the product. The personal protective equipment does not erase the risk of injury. The personal protective equipment decreases the grade of injury if an accident occurs.
- Always use an approved eye protection while you operate the product.

- Do not operate the product with bare feet or with open shoes. Always use heavy-duty slip-resistant boots.
- Use heavy, long pants.
- If it is necessary, use approved protective gloves.
- Use a helmet if it is possible that objects fall on your head.
- Always use approved ear protection while you operate the product. Noise for a long period can cause noise-induced hearing loss.
- Make sure that you have a first aid kit near.

## Protective devices on the product

- Make sure that you regularly do the maintenance to the product.
    - The life of the product increases.
    - The risk of accidents decreases.
- Let an approved dealer or an approved service center regularly examine the product to do adjustments or repairs.
- Do not use a product with damaged protective equipment. If the product is damaged, speak to an approved service center.

## Throttle trigger lockout

The throttle trigger lockout locks the throttle trigger (Picture 20). Push the throttle trigger lockout (A) to release the throttle trigger (B). When you release the handle, the throttle trigger lockout and the throttle trigger go back to their initial positions.

1. Make sure that the throttle trigger (B) is locked at idle when you release the throttle trigger lockout (A).
2. Push the throttle trigger lockout (A) and make sure that it goes back to its initial position when you release it.
3. Push the throttle trigger (B) and make sure that it goes back to its initial position when you release it.

Start the engine, and then apply full throttle. Release the throttle trigger and examine if the cutting attachment stops. If the cutting attachment turns with the throttle in the idle position, examine the idle adjustment screw of the carburetor.

## Stop switch

Start the engine. Make sure that the engine stops when you move the stop switch to the stop position (Picture 21).

## Cutting attachment guard

The cutting attachment guard prevents a loose object to eject in the direction of the operator (Picture 22). Examine the cutting attachment guard for damage and replace if it is damaged. Only use the approved guard for the cutting attachment.



## Muffler

- Do not use an engine with a damaged muffler. A damaged muffler increases the noise level and the risk of fire. Keep a fire extinguisher near.
- Examine regularly that the muffler is attached to the product.
- Do not touch the engine or the muffler when the engine is on. Do not touch the engine or the muffler for a while after the engine stops. Hot surfaces can cause injuries.
- A hot muffler can cause a fire. Be careful, if you use the product near flammable liquids or fumes.
- Do not touch the parts in the muffler, if the muffler is damaged. The parts can contain some carcinogenic chemicals.

## Locknut

The locknut is used to lock some types of cutting attachment (Picture 23).

When you install the locknut, tighten it in the opposite direction to operation direction of the cutting attachment.

## Cutting attachment

- Do the regular maintenance. Let an approved service center regularly examine the cutting attachment to do adjustments or repairs.
  - The performance of the cutting attachment increases.
  - The life of the cutting attachment increases.
  - The risk of accidents decreases.
- Only use an approved cutting attachment guard. For more information, see *ACCESSORIES on page 15*.
- Do not use a damaged cutting attachment.

## Grass trimmer head

- Make sure that you wind the grass trimmer line tightly and equally around the drum to decrease the vibration.
- Use only the approved grass trimmer heads and grass trimmer lines. See *ACCESSORIES on page 15*.
- Use a correct length of the grass trimmer line. A long grass trimmer line uses more engine power than a short grass trimmer line.
- Make sure that the cutter on the cutting attachment guard is not damaged.
- Soak the grass trimmer line in water for 2 days before you attach the grass trimmer line to the product. This increases the life of the grass trimmer line.

## Grass blades and grass cutters

- Use the product with an approved grass blade. Do not use a grass blade without proper installation of all required parts. Make sure that the installation is done correctly and that the proper parts are used.

Inproper installation may cause the blade to fly off and seriously injure the operator or the bystanders.

- Wear protective gloves when you handle or do maintenance on the blade.
- Use head protection when you operate a product with a grass blade.
- Grass blades and grass cutters are used to cut rough grass.
- A grass blade can cause injury while it continues to spin after the engine is stopped or the throttle trigger is released. Make sure that the grass blade has completely stopped rotating before any maintenance.
- Stop the engine before you do work on the cutting attachment. Make sure the cutting attachment fully stops. Disconnect the lead from the spark plug.
- Only use an approved cutting attachment or a correctly sharpened blade.
- Keep the teeth of the blade correctly sharpened (Picture 46).
- Do not use a damaged cutting attachment.
- Attach the transport guard to the grass blade when you transport or store the product.

## Blade thrust

- A blade thrust is a sudden movement of the product to the side, forward or rearward. A blade thrust occurs when the grass blade or saw blade hits an object that cannot be cut. In areas where it is not easy to see the material being cut the risk of blade thrust increases.
- When a blade thrust occurs, there is a risk that the product or the operator moves out of position. A blade that moves can hit bystanders and there is a risk of injuries.
- If a blade is bent, has cracks, is broken or damaged, discard the blade.
- Use a sharp blade. The risk of blade thrust increases when a blade is not sharp.

## Fuel safety

- Do not start the product if there is fuel or engine oil on the product. Remove the unwanted fuel/oil and let the product dry. Remove unwanted fuel from the product.
- If you spill fuel on your clothing, change clothing immediately.
- Do not get fuel on your body, it can cause injury. If you get fuel on your body, use a soap and water to remove the fuel.
- Do not start the engine if you spill oil or fuel on the product or on your body.
- Do not start the product if the engine has a leak. Examine the engine for leaks regularly.
- Be careful with fuel. Fuel is flammable and the fumes are explosive and can cause injuries or death.
- Do not breathe in the fuel fumes, it can cause injury. Make sure that there is a sufficient airflow.

- Do not smoke near the fuel or the engine.
- Do not put warm objects near the fuel or the engine.
- Do not add the fuel when the engine is on.
- Make sure that the engine is cool before you refuel.
- Before you refuel, open the fuel tank cap slowly and release the pressure carefully.
- Do not add fuel to the engine in an indoor area. Not sufficient airflow can cause injury or death because of asphyxiation or carbon monoxide.
- Tighten the fuel tank cap carefully or a fire can occur.
- Move the product at a minimum of 3 m (10 ft) from the position where you filled the tank before a start.
- Do not put too much fuel in the fuel tank.
- Make sure that a leak cannot occur when you move the product or fuel container.
- Do not put the product or a fuel container where there is an open flame, spark or pilot light. Make

sure that the storage area does not contain an open flame.

- Only use approved containers when you move the fuel or put the fuel into storage.
- Empty the fuel tank before long-term storage. Obey the local law on where to dispose fuel.
- Clean the product before long-term storage.
- Remove the spark plug cable before you put the product into storage to make sure that the engine does not start accidentally.

## Safety instructions for maintenance

- If you cannot adjust the idle speed to make the cutting attachment stop, speak to your service center. Do not use the product until the product is correctly adjusted or repaired.

---

# ASSEMBLY

---



**WARNING:** Read the safety chapter before you assemble the product.

## To attach the loop handle

1. Attach the loop handle to the shaft in compliance with the illustration (Picture 24) and tighten.
2. Make sure that the loop handle attaches between the arrows on the shaft.

## To attach the J-handle



**WARNING:** Do not use saw blades when you install the J-handle. Use only grass blades/grass cutters or trimmer heads/ plastic blades.

1. Attach the J-handle to the loop handle in compliance with the illustration (Picture 24) and tighten.

## To install the harness clamp

1. Put the top harness clamp on the shaft. Put the low harness clamp below the shaft.
2. Align the screws in the top and low harness clamp.
3. Install two screws into the screw holes.
4. Tighten the screws to connect the harness clamp.

## To install a blade guard, grass blade and grass cutter



**CAUTION:** Only use the approved guard for the blades. See *ACCESSORIES* on page 15.

1. Attach the blade guard/cutting attachment guard (A) onto the shaft (Picture 27) and tighten with the bolt.
2. Install the drive disc (B) on the output shaft.
3. Turn the output shaft until one of the holes in the drive disc aligns with the related hole in the gear housing.
4. Put the locking pin (C) in the hole to lock the shaft.
5. Put the blade (D), support cup (E) and support flange (F) on the output shaft.
6. Install the nut (G). Torque the nut to 35-50 Nm (26-36 ft/lb). Hold the shaft of the wrench near the blade guard as much as possible. To tighten the nut, you must turn the wrench in the opposite direction of rotation.

**Note:** Left hand thread.

## To install blades and trimmer heads



**WARNING:** Only use the approved guard for the blades. See *ACCESSORIES* on page 15. A defective guard can cause injury.



**WARNING:** If you operate the product with a grass blade, first install the correct handlebar, blade guard and harness .



**WARNING:** If you do not install the the blades correctly (Picture 26), it can cause injury.

1. Make sure that the lifted section on the drive disc/ support flange engages correctly in the center hole of the blades.
2. Install the blades.

## To assemble the cutting attachment

### To attach the cutting attachment guard and the trimmer head (straight shaft)

1. Attach the cutting attachment guard (A) to the shaft with the bolt (L) (Picture 27). Make sure to use the correct cutting attachment guard and the correct trimmer head.

2. Attach the drive disc (B) to the output shaft.
3. Turn the output shaft until the hole in the drive disc aligns with the hole in the gear housing.
4. Put a small screwdriver (C) in the hole to lock the shaft (Picture 27).
5. Turn the trimmer head (H) (Picture 28) counterclockwise to tighten the trimmer head to the gearbox. (Left hand threads.)

# OPERATION



**WARNING:** Read and understand the safety chapter before you operate the product.

## Fuel

### To use fuel



**CAUTION:** This product has a two-cycle engine. Use a mixture of gasoline and two-cycle engine oil. Make sure to use the correct quantity of oil in the mixture. Incorrect ratio of gasoline and oil can cause damage to the engine.

### Gasoline



**CAUTION:** Do not use gasoline with an octane number less than 90 RON (87 AKI). This can cause damage to the product.



**CAUTION:** Do not use gasoline with more than 10% ethanol concentration (E10). This can cause damage to the product.

- Always use new unleaded gasoline with a minimum octane number of 90 RON (87 AKI) and with less than 10% ethanol concentration (E10).
- Use gasoline with a higher octane number if you frequently use the product at continuously high engine speed.

### Two-cycle engine oil

- Use only high quality two-cycle engine oil. Use only an air cooled engine oil.
- Do not use other types of oil.
- Mixture ratio 50:1 (2%)

Gasoline	Oil
1 U.S. Gal.	77 ml (2,6 oz)
1 UK Gal.	95 ml (3,2 oz)
5 l	100 ml (3,4 oz)

### To make the fuel mixture

**Note:** Always use a clean fuel container when you mix the fuel.

**Note:** Do not make more than 30 days quantity of fuel mixture.

1. Add half of the gasoline quantity.
2. Add the full quantity of oil.
3. Shake the fuel mixture to mix the contents.
4. Add the remaining gasoline quantity.
5. Shake the fuel mixture to mix the contents.
6. Fill the fuel tank.

### To add fuel

- Always use a fuel container with an antispill valve.
- If there is some fuel on the container, remove the unwanted fuel and let the container dry.
- Make sure that the area near the fuel tank cap is clean.
- Shake the fuel container before you add the fuel mixture to the fuel tank.

## To start and stop

### To examine before start

1. Examine the product for missing, damaged, loose or worn parts.
2. Examine the nuts, screws and bolts.
3. Examine the blades.
4. Examine the locknut. Make sure that the locknut has a minimum locking force of 1.5 Nm (1,1 ft lb). Torque the locknut to 35-50 Nm (26-36 ft lb).
5. Examine the air filter.
6. Examine the throttle trigger lockout and the throttle control.
7. Examine the stop switch.
8. Examine the product for fuel leaks.

### To start a cold engine

1. Push the primer bulb 10 times (Picture 29).

2. Pull the choke control up (Picture 30).
3. Hold the body of the product on the ground with your left hand (Picture 31). Do not step on the product. Pull the starter rope handle slowly until you feel some resistance. Then pull the starter rope handle with force.

---

**Note:** Do not pull the throttle trigger while you start the engine.

---

4. Continue to pull the starter rope handle until the engine starts or tries to start (max. 3 pulls). If the engine starts or tries to start, push the choke control down. Continue to pull until the engine starts. Wait 60 seconds after a start before you pull the throttle trigger.



**CAUTION:** Do not pull the starter rope until it stops. Do not let go of the starter rope when it is fully extended. Release the starter rope slowly. Failure to obey these instructions can cause damage to the engine.

---

### To start a warm engine

1. Push the primer bulb 10 times.
2. Pull the starter rope until the engine starts.

### To stop

- Push the stop switch to stop the engine. (Picture 21)

---

**Note:** The stop switch automatically goes back to its initial position.

---

### To operate the grass trimmer



**CAUTION:** Make sure that you slow the engine to idle speed after each operation. A long period at full throttle without a load on the engine can cause damage to the engine.

---

**Note:** Clean the cover of the trimmer head when you attach a new trimmer line to prevent vibrations. Examine other parts of the trimmer head and clean if it is necessary.

---

### To trim the grass

1. Hold the trimmer head immediately above the ground at an angle (Picture 34). Do not push the grass trimmer line into the grass.

2. Decrease the length of the grass trimmer line by 10-12 cm (4-4.75 in) and decrease engine speed to decrease the risk of damage to plants.
3. Use 80 % throttle when you cut grass near objects (Picture 35).

### To cut the grass

1. Make sure that the grass trimmer line is parallel to the ground when you cut (Picture 36).
2. Do not push the trimmer head to the ground. The ground and the product can be damaged.
3. Do not let the trimmer head touch the ground continuously, it can cause damage to the trimmer head.
4. Use full throttle when you move the product from side to side (Picture 37) to cut grass. Make sure that the grass trimmer line is parallel to the ground.

### To clear grass with a grass blade

1. Grass blades and grass cutters must not be used on woody stems.
2. A grass blade is used for all types of tall or coarse grass.
3. The grass is cut down with a sideways, swinging movement, where the movement from right-to-left is the clearing stroke and the movement from left-to-right is the return stroke. Let the left-hand side of the blade (between 8 and 12 o'clock) do the cutting.
4. If the blade is angled to the left when clearing grass, the grass will collect in a line, which makes it easier to collect, e.g. by raking.
5. Try to work rhythmically. Stand firmly with your feet apart. Move forward after the return stroke and stand firmly again.
6. Let the support cup rest lightly against the ground. It is used to protect the blade from hitting the ground.
7. Reduce the risk of material wrapping around the blade by always work at full throttle and avoid the previously cut material during the return stroke.
8. Stop the engine, unclip the harness and place the machine on the ground before you start to collect the cut material.

### To replace the trimmer line

See picture 47 to picture 54.

---

## MAINTENANCE

---



**WARNING:** Read and understand the safety chapter before you clean, repair or do maintenance on the product.

---

### Maintenance schedule

Make sure that you obey the maintenance schedule. The intervals are calculated from daily use of the product. The intervals are different if you do not use the

product each day. Only do the maintenance work that is found in this manual. Speak to an approved service center about other maintenance work not found in this manual.

### Weekly maintenance

- Clean the external surfaces.
- Examine the idle speed.
- Examine the bevel gear grease.

### Monthly maintenance

- Examine the starter rope handle and the starter rope.

### Yearly maintenance

- Examine the spark plug.
- Clean the external surfaces of the carburetor and its adjacent areas.
- Clean the cooling system.
- Examine the spark arrester screen.
- Examine the fuel filter.
- Examine the fuel hose for damage.
- Examine all cables and connections.

### 50 hours maintenance

- Have an approved service center repair or replace the muffler.

## To adjust the idle speed

- Make sure that the air filter is clean and the air filter cover is attached before you adjust the idle speed.
- Adjust the idle speed with the idle adjustment screw T (Picture 38) which is identified with "T" mark.
- The idle speed is correct when the engine operates smoothly in all positions. The idle speed must be below the speed when the cutting attachment starts to turn.

1. Turn the idle adjustment screw clockwise until the cutting attachment starts to turn.
2. Turn the idle adjustment screw counterclockwise until the cutting attachment stops.

## To remove the locknut



**CAUTION:** Replace the locknut when you use it for approximately 10 times.

1. Remove the locknut in the direction as the cutting attachment turn (Picture 45).

**Note:** The locknut has a left thread.

2. Examine that you cannot turn the nylon lining of the locknut with your hands. The nylon lining must supply a minimum resistance of 1.5 Nm (1,1 ft lb).
3. Tighten the locknut with the socket wrench.

## To do maintenance on the spark arrester screen

Use a wire brush to clean the spark arrester screen (Picture 39).

## To clean the cooling system

Clean the parts of the cooling system (Picture 40) with a brush.

## To examine the spark plug



**CAUTION:** Use the recommended spark plug. Make sure that the replacement is the same as the manufacturer supplied part. An incorrect spark plug can cause damage to the product.

1. Examine the spark plug when:
  - a) the engine is low on power.
  - b) the engine is not easy to start.
  - c) the engine does not operate correctly at idle speed.
2. If, the engine is not easy to start or operate, examine the spark plug for unwanted materials. To decrease the risk of unwanted material on the spark plug electrodes:
  - a) make sure that the idle speed is correctly adjusted.
  - b) make sure that the fuel mixture is correct.
  - c) make sure that the air filter is clean.
3. Clean the spark plug if it is dirty. Examine that the electrode gap is correct (Picture 41)
4. Replace the spark plug when it is necessary.

## To do the maintenance to the air filter

### To clean the air filter

1. Remove the air filter cover and remove the air filter (Picture 42).
2. Clean the air filter with warm soap water. Make sure that the air filter is dry before you install it.
3. Replace the air filter if it is too dirty to fully clean it. Always replace a damaged air filter.
4. If your product has a foam air filter, apply air filter oil. Only apply air filter oil to a foam filter. Do not apply oil to a felt filter.

### To apply air filter oil to the air filter



**CAUTION:** Always use special air filter oil on foam air filters. Do not use other types of oil.



**WARNING:** Do not get oil on your body.

1. Remove the air filter cover and remove the air filter (Picture 42).
2. Put the air filter in a plastic bag.
3. Put the air filter oil in the plastic bag (Picture 43).
4. Push the plastic bag to make sure the oil supplies equally across the air filter.
5. Push on the air filter, while in the bag, to remove the air filter oil that is not necessary. Remove the air filter from the bag.

6. Install the air filter.

## To add grease to the bevel gear

Make sure that the bevel gear is filled 3/4 full with bevel gear grease (Picture 44).

## To sharpen grass cutters and grass blades

1. Sharpen grass cutters and grass blades with a single-cut flat file.
2. Sharpen all edges of the grass cutters and blades equally to keep the balance (Picture 46).

## TECHNICAL DATA

	unit	<b>129RJ</b> (A05328CSHV)
<b>Engine Specifications</b>		
Cylinder displacement	cm <sup>3</sup>	27,6
Electrode gap	mm	0,5
Fuel tank volume	cm <sup>3</sup>	343
Idling speed	min <sup>-1</sup>	2800 - 3200
Maximum power speed	min <sup>-1</sup>	8000
Power output	kW	0,85
Spark plug		Husqvarna HQT-4
Maximum output shaft rotation	min <sup>-1</sup>	7200
Emission durability period	h	125
<b>Noise and Vibration Data</b>		
Equivalent vibration level (ahv, eq), equipped with grass blade, left handle - see note 1	m/s <sup>2</sup>	4,21
Equivalent vibration level (ahv, eq), equipped with grass blade, right handle - see note 1	m/s <sup>2</sup>	4,23
Equivalent vibration level (ahv, eq) equipped with trimmer head, left handle - see note 1	m/s <sup>2</sup>	5,89
Equivalent vibration level (ahv, eq) equipped with trimmer head, right handle - see note 1	m/s <sup>2</sup>	4,61
Sound power level, guaranteed (L <sub>WA</sub> ) - see note 2	dB(A)	114
Sound power level, measured - see note 2	dB(A)	106

Sound pressure level at operator's ear, equipped with grass blade - see note 3	dB(A)	94
Sound pressure level at operator's ear, equipped with trimmer head - see note 3	dB(A)	95
<b>Product Dimensions</b>		
Weight (excluding cutting equipment)	kg	5,21
<b>Note 1:</b> Reported data for equivalent vibration level has a typical statistical dispersion (standard deviation) of 1 m/s <sup>2</sup> .		
<b>Note 2:</b> Noise emissions in the environment measured as sound power (L <sub>WA</sub> ) in conformity with EC directive 2000/14/ EC. Reported sound power level for the machine has been measured with the original cutting attachment that gives the highest level. The difference between guaranteed and measured sound power is that the guaranteed sound power also includes dispersion in the measurement result and the variations between different machines of the same model according to Directive 2000/14/EC.		
<b>Note 3:</b> Reported data for equivalent sound pressure level for the machine has a typical statistical dispersion (standard deviation) of 1 dB (A).		

## ACCESSORIES

<b>129RJ</b>		
<b>Approved accessories</b>	<b>Type</b>	<b>Cutting attachment guard</b>
Threaded shaft (M10L)		
Trimmer head	T25 (Ø 2.0 - 2.4 mm)	580 44 66-06
Grass blade/grass cutter	Grass 255-4 (Ø 250)	580 44 66-06

## CONTENTS OF THE EC DECLARATION OF CONFORMITY

We, Husqvarna, , declare under our sole responsibility that the represented product:

<b>Description</b>	<b>Gasoline Grass Trimmer / Brushcutter</b>
Brand	Husqvarna
Platform / Type / Model	A05328CSHV, representing model 129RJ
Batch	Serial number dating 2014 and onwards

complies fully with the following EU directives and regulations:

<b>Directive/Regulation</b>	<b>Description</b>
2006/42/EC	"relating to machinery"
2014/30/EU	"relating to electromagnetic compatibility"
2000/14/EC	"relating to outdoor noise"

Harmonized standards and/or technical specifications applied are as follows: EN ISO 12100, EN ISO 11806-1, CISPR 12, ISO 14982

In accordance with directive 2000/14/EC, Annex V, the declared sound values are stated in the technical data section of this manual and in the signed EC Declaration of Conformity.

SMP Svensk Maskinprovning AB has carried out a voluntary examination on behalf of Husqvarna AB, providing a Certificate of conformity to EC Council directive 2006/42/EC for machinery.

The certificate, as provided on the signed EC Declaration of Conformity, is applicable to all manufacturing locations and Countries of Origin, as stated on the product.

The supplied gasoline grass trimmer / brushcutter conforms to the example that underwent examination.



---

# Inhalt

---

EINLEITUNG.....	17
SICHERHEIT.....	18
MONTAGE.....	22
BETRIEB.....	23
WARTUNG.....	25
TECHNISCHE DATEN.....	26
ZUBEHÖR.....	27
INHALT DER EU-KONFORMITÄTSERKLÄRUNG.....	28

---

## EINLEITUNG

---

### Bedienungsanleitung

Die Ausgangssprache dieser Betriebsanleitung ist Englisch. Bedienungsanleitungen in anderen Sprachen sind Übersetzungen aus dem Englischen.

### Übersicht

Siehe Abbildung 19.

1. Trimmerkopf
2. Einfüllöffnung für Fett
3. Winkelgetriebe
4. Schutz für die Schneidausrüstung
5. Führungsrohr
6. Loophandgriff
7. Gashebel
8. Stoppschalter
9. Gashebelsperre
10. Zündkappe, Zündkerze
11. Startvorrichtunggehäuse
12. Startseilgriff
13. Kraftstofftank
14. Luftfilterdeckel
15. Kraftstoffpumpe
16. Choke-Hebel
17. Mitnehmer
18. Bedienungsanleitung
19. Klinge
20. J-Griff
21. Gurt
22. Gurthalter
23. Transportschutz

### Symbole auf dem Produkt

Warnung (Abbildung 1)

Lesen Sie diese Bedienungsanleitung (Abbildung 2)

Tragen Sie einen zugelassenen Kopfschutz (Abbildung 3)

Tragen Sie einen zugelassenen Gehörschutz (Abbildung 3)

Tragen Sie einen zugelassenen Augenschutz (Abbildung 3)

Tragen Sie zugelassene Schutzhandschuhe (Abbildung 4)

Tragen Sie Schutzschuhe/Schutzstiefel (Abbildung 5)

Das Gerät kann Objekte umherschleudern und Augenverletzungen verursachen (Abbildung 6)

Das Gerät kann Objekte umherschleudern und Augenverletzungen verursachen. (Abbildung 7)

Max. Drehzahl der Abtriebswelle (Abbildung 8)

Sicherer Abstand (Abbildung 9)

Achten Sie auf den Klängenstoß (Abbildung 10)

Achten Sie darauf, langes Haar über den Schultern zusammenzubinden (Abbildung 11)

Die Pfeile zeigen die Grenzwerte für die Position des Griffs an (Abbildung 12)

Schalleistungspegel (Abbildung 13)

Geräuschpegel (Abbildung 14)

Dieses Gerät entspricht den geltenden CE-Richtlinien. (Abbildung 15)

Dieses Gerät entspricht den geltenden EAC-Richtlinien (Abbildung 16)

Dieses Gerät entspricht den geltenden Richtlinien der Ukraine (Abbildung 18)

Dieses Gerät entspricht den australischen Bestimmungen zur elektromagnetischen Verträglichkeit (EMV) (Abbildung 17)

---

**Hinweis:** Weitere Symbole/Aufkleber auf dem Gerät beziehen sich auf die Zertifizierungsanforderungen für andere kommerzielle Bereiche.

---

## Produkthaftung

Im Sinne der Produkthaftungsgesetze übernehmen wir keine Haftung für Schäden, die unser Gerät verursacht, wenn...

- das Gerät nicht ordnungsgemäß repariert wurde.

- das Gerät mit Teilen repariert wurde, die nicht vom Hersteller stammen oder vom Hersteller zugelassen sind.
- ein Zubehörteil mit dem Gerät verwendet wird, das nicht vom Hersteller stammt oder vom Hersteller zugelassen ist.
- das Gerät nicht bei einem zugelassenen Service Center oder von einer zugelassenen offiziellen Stelle repariert wurde.

---

# SICHERHEIT

---

## Sicherheitsdefinitionen

Die nachstehenden Definitionen geben den Schweregrad für jedes Signalwort an.



**WARNUNG:** Personenschäden.



**ACHTUNG:** Schäden am Gerät.

---

**Hinweis:** Diese Informationen erleichtern die Verwendung des Geräts.

---

Geräts auftreten können. Seien Sie immer vorsichtig und arbeiten Sie mit gesundem Menschenverstand. Führen Sie keine Arbeiten mit oder Wartungen am Gerät durch, wenn Sie sich in einer Situation unsicher sind. Wenden Sie sich an einen Produktfachmann, Ihren Fachhändler, Ihren Service Vertreter oder das autorisierte Service Center für weitere Informationen.

- Ziehen Sie den Zündkerzenstecker ab, bevor Sie das Gerät zusammenbauen, einlagern oder warten.
- Verwenden Sie das Gerät nicht, wenn es nicht mehr der ursprünglichen Spezifikation entspricht. Ändern Sie kein Teil des Geräts ohne Genehmigung des Herstellers. Verwenden Sie nur Teile, die vom Hersteller genehmigt wurden. Eine falsche Wartung kann zu schweren bis tödlichen Verletzungen führen.
- Atmen Sie die Abgase des Motors nicht ein. Die Abgase können zu Verletzungen führen.
- Das Gerät sollte nicht im Innenbereich oder in der Nähe von feuergefährlichen Stoffen gestartet werden. Die Abgase sind heiß und können Funken erzeugen, die einen Brand verursachen können. Eine mangelhafte Luftzirkulation kann zu schweren oder tödlichen Verletzungen durch Ersticken oder eine Kohlenmonoxidvergiftung führen.
- Wenn Sie das Gerät nutzen, erzeugt der Motor ein elektromagnetisches Feld. Das elektromagnetische Feld kann medizinische Implantate beschädigen. Sprechen Sie mit Ihrem Arzt, bevor Sie mit dem Gerät arbeiten.
- Lassen Sie nicht zu, dass Kinder das Gerät verwenden. Erlauben Sie nicht, dass Personen ohne Kenntnis der Anweisungen das Gerät bedienen.
- Stellen Sie sicher, dass Personen mit verminderter physischer oder psychischer Leistungsfähigkeit dieses Gerät nicht unbeobachtet verwenden. Es muss immer ein verantwortlicher Erwachsener anwesend sein.
- Verschießen Sie das Gerät in einem Bereich, zum dem Kinder und nicht autorisierte Personen keinen Zugang haben.
- Das Gerät kann Objekte auswerfen und Verletzungen verursachen. Beachten Sie die Sicherheitshinweise, um das Risiko von Verletzungen oder Tod zu verringern.

## Allgemeine Sicherheitshinweise

- Verwenden Sie das Gerät ordnungsgemäß. Eine falsche Verwendung kann zu schweren bis tödlichen Verletzungen führen. Verwenden Sie das Gerät nur für die in dieser Betriebsanleitung aufgeführten Arbeiten. Verwenden Sie das Gerät nicht für andere Aufgaben.
- Beachten Sie die Anweisungen in dieser Bedienungsanleitung. Beachten Sie die Symbole und die Sicherheitshinweise. Die Nichtbeachtung der Anweisungen und Symbole kann zu Verletzungen oder zum Tod führen.
- Werfen Sie diese Bedienungsanleitung nicht weg. Verwenden Sie die Anweisungen für das Zusammensetzen und den Betrieb, und halten Sie Ihr Gerät in gutem Zustand. Befolgen Sie die Anweisungen für die korrekte Installation von Anbaugeräten und Zubehörteilen. Verwenden Sie ausschließlich zugelassene Anbaugeräte und Zubehörteile.
- Verwenden Sie das Gerät nicht, wenn es beschädigt ist. Halten Sie sich an den Wartungsplan. Führen Sie nur diejenigen Wartungsarbeiten aus, die Sie in den Anweisungen in dieser Bedienungsanleitung finden. Alle sonstigen Wartungsarbeiten müssen von einem autorisierten Service Center durchgeführt werden.
- Diese Bedienungsanleitung kann nicht alle Situationen abdecken, die bei der Verwendung des

- Entfernen Sie sich nicht vom Gerät, wenn der Motor eingeschaltet ist. Halten Sie den Motor an und stellen Sie sicher, dass sich die Schneidausrüstung nicht dreht.
- Der Bediener des Geräts trägt bei einem Unfall die Verantwortung.
- Überprüfen Sie vor dem Gebrauch das Gerät auf schadhafte Teile.
- Achten Sie vor dem Gebrauch des Geräts darauf, einen Mindestabstand von 15 m von anderen Personen oder von Tieren einzuhalten. Stellen Sie sicher, dass eine Person in einem angrenzenden Bereich weiß, dass Sie das Gerät zu benutzen.
- Halten Sie sich an nationale und lokale gesetzliche Bestimmungen. Diese können den Betrieb des Geräts unter bestimmten Bedingungen verhindern oder einschränken.
- Stellen Sie sicher, dass Sie sich beim Arbeiten frei bewegen und stabil stehen können. (Abbildung 32).
- Vermeiden Sie Situationen, in denen Sie fallen könnten, wenn Sie mit dem Gerät arbeiten. Neigen Sie sich nicht bei der Arbeit mit dem Gerät.
- Halten Sie das Gerät immer mit beiden Händen fest. Halten Sie das Gerät auf der rechten Seite des Körpers (Abbildung 33).
- Betreiben Sie das Gerät mit der Schneidausrüstung unter Hüfthöhe.
- Wenn sich beim Motorstart der Choke in der Choke-Stellung befindet, beginnt sich die Schneidausrüstung zu drehen.
- Berühren Sie das Winkelgetriebe nicht direkt nach dem Abstellen des Motors. Das Winkelgetriebe ist nach dem Abstellen des Motors noch heiß. Heiße Stellen können zu Verletzungen führen.
- Stellen Sie den Motor ab, bevor Sie das Gerät transportieren.
- Legen Sie das Gerät auf keinen Fall ab, solange der Motor läuft.
- Stellen Sie vor dem Entfernen unerwünschter Materialien den Motor ab und warten Sie, bis die Schneidausrüstung stillsteht. Lassen Sie die Schneidausrüstung anhalten, bevor Sie oder ein Helfer das geschnittene Material entfernen.

## Sicherheitshinweise für den Betrieb

- Stellen Sie sicher, dass das Gerät vollständig zusammengebaut ist, bevor Sie es verwenden.
- Stellen Sie das Gerät vor dem Einschalten in einem Abstand von mindestens 3 m von der Stelle ab, wo Sie zuvor den Kraftstofftank gefüllt haben. Stellen Sie das Gerät auf einer ebenen Oberfläche ab.
- Stellen Sie sicher, dass die Schneidausrüstung nicht den Boden oder ein anderes Objekt berührt.
- Das Gerät kann Objekte umherschleudern und Augenverletzungen verursachen. Tragen Sie immer einen zugelassenen Augenschutz, wenn Sie mit dem Gerät arbeiten.
- Achten Sie darauf, dass sich während der Arbeiten kein Kind unbemerkt dem Gerät nähert.
- Benutzen Sie das Gerät nicht, wenn sich Personen im Arbeitsbereich befinden. Halten Sie das Gerät an, wenn eine Person den Arbeitsbereich betritt.
- Stellen Sie sicher, dass Sie immer die Kontrolle über das Gerät behalten.
- Verwenden Sie das Gerät nicht, wenn Sie bei einem Unfall keine Hilfe holen können. Vergewissern Sie sich immer, dass Dritte von Ihren Arbeiten wissen, bevor Sie das Gerät in Betrieb nehmen.
- Schauen Sie sich immer nach Personen und Tieren im Sicherheitsbereich um, bevor Sie sich mit dem Gerät herumdrehen.
- Entfernen Sie alle unerwünschten Materialien aus dem Arbeitsbereich, bevor Sie beginnen. Wenn die Schneidausrüstung gegen ein Objekt stößt, kann das Objekt umhergeschleudert werden und Verletzungen oder Schäden verursachen. Unerwünschtes Material kann sich um die Schneidausrüstung wickeln und Schäden verursachen.
- Verwenden Sie das Gerät nicht bei schlechtem Wetter (Nebel, Regen oder starke Winde, Gewittergefahr oder sonstigen Schlechtwetterbedingungen). Bei schlechtem Wetter könnten sich gefährliche Bedingungen (z. B. rutschige Bodenflächen) einstellen.

## Persönliche Schutzausrüstung

- Verwenden Sie immer geeignete persönliche Schutzausrüstung bei der Benutzung des Geräts. Das Tragen persönlicher Schutzausrüstung schließt das Risiko von Verletzungen nicht aus. Das Tragen persönlicher Schutzausrüstung verringert das Ausmaß der Verletzungen bei einem Unfall.
- Tragen Sie immer einen zugelassenen Augenschutz beim Arbeiten mit dem Gerät.
- Arbeiten Sie mit dem Gerät nicht barfuß oder mit offenen Schuhen. Tragen Sie stets robuste und rutschfeste Schuhe.
- Tragen Sie schwere, lange Hosen.
- Tragen Sie bei Bedarf auch zugelassene Schutzhandschuhe.
- Tragen Sie einen Helm, wenn Ihnen Gegenstände auf den Kopf fallen könnten.
- Tragen Sie immer einen zugelassenen Gehörschutz beim Arbeiten mit dem Gerät. Lärmbelastung über einen längeren Zeitraum kann zu lärmbedingten Hörschäden führen.
- Vergewissern Sie sich, dass Sie einen Erste-Hilfe-Kasten griffbereit haben.

## Schutzvorrichtungen am Gerät

- Achten Sie darauf, das Gerät regelmäßig zu warten.
  - Dies erhöht die Lebensdauer des Geräts.
  - Die Gefahr von Unfällen sinkt.

Lassen Sie einen Vertragshändler oder ein autorisiertes Service Center das Gerät regelmäßig

überprüfen, um Einstellungen oder Reparaturen vorzunehmen.

- Benutzen Sie kein Gerät mit defekten Schutzvorrichtungen. Wenn das Gerät beschädigt ist, wenden Sie sich an ein autorisiertes Service Center.

## Gashebelsperre

Die Gashebelsperre arretiert den Gashebel (Abbildung 20). Drücken Sie die Gashebelsperre (A), um den Gashebel (B) freizugeben. Wenn Sie den Griff loslassen, kehren Gashebelsperre und Gashebel wieder in die Ausgangsstellung zurück.

1. Stellen Sie sicher, dass der Gashebel (B) im Leerlauf arretiert ist, wenn Sie die Gashebelsperre (A) lösen.
2. Drücken Sie die Gashebelsperre (A) und kontrollieren Sie, ob sie beim Loslassen in die Ausgangsstellung zurückkehrt.
3. Drücken Sie den Gashebel (B) und kontrollieren Sie, ob er beim Loslassen in die Ausgangsstellung zurückkehrt.

Starten Sie den Motor, und geben Sie Vollgas. Lassen Sie den Gashebel los und kontrollieren Sie, ob die Schneidausrüstung stehen bleibt. Wenn sich die Schneidausrüstung dreht, während der Gashebel auf Leerlauf steht, überprüfen Sie die Einstellschraube für den Leerlauf am Vergaser.

## Stopschalter

Motor starten. Kontrollieren Sie, dass der Motor anhält, wenn Sie den Schalter auf die Stopp-Position stellen (Abbildung 21).

## Schutz für die Schneidausrüstung

Die Schutzvorrichtung der Schneidausrüstung verhindert, dass ein loser Fremdkörper in Richtung des Fahrers geschleudert wird (Abbildung 22). Überprüfen Sie den Schutz der Schneidausrüstung auf Beschädigung und ersetzen Sie ihn gegebenenfalls. Verwenden Sie nur die zugelassene Schutzvorrichtung für die Schneidausrüstung.

## Schalldämpfer

- Verwenden Sie keinen Motor mit defektem Schalldämpfer. Ein beschädigter Schalldämpfer erhöht den Geräuschpegel und die Brandgefahr. Halten Sie stets einen Feuerlöscher griffbereit.
- Überprüfen Sie regelmäßig, ob der Schalldämpfer mit dem Gerät verbunden ist.
- Berühren Sie den Motor oder den Schalldämpfer nicht, solange der Motor eingeschaltet ist. Warten Sie nach dem Abstellen des Motors eine Weile, bevor Sie den Motor oder den Schalldämpfer berühren. Heiße Oberflächen können zu Verletzungen führen.
- Ein heißer Schalldämpfer kann einen Brand verursachen. Seien Sie vorsichtig, wenn Sie das

Gerät in der Nähe von entzündlichen Flüssigkeiten oder Gasen verwenden.

- Berühren Sie keine Teile im Schalldämpfer, wenn der Schalldämpfer beschädigt ist. Diese Teile können krebserregende Stoffe enthalten.

## Kontermutter

Die Kontermutter wird zum Sichern bestimmter Schneidausrüstung verwendet (Abbildung 23).

Wenn Sie die Kontermutter montieren, ziehen Sie sie in die der Drehrichtung der Schneidausrüstung entgegengesetzte Richtung an.

## Schneidausrüstung

- Führen Sie die regelmäßigen Wartungen aus. Lassen Sie ein autorisiertes Service Center die Schneidausrüstung regelmäßig überprüfen, um Einstellungen oder Reparaturen vorzunehmen.
  - Dies erhöht die Leistung der Schneidausrüstung.
  - Die Lebensdauer der Schneidausrüstung steigt.
  - Die Gefahr von Unfällen sinkt.
- Verwenden Sie ausschließlich eine für die Schneidausrüstung zugelassene Schutzvorrichtung. Weitere Informationen finden Sie unter *ZUBEHÖR auf Seite 27*.
- Verwenden Sie keine beschädigte Schneidausrüstung.

## Kopf des Rasentrimmers

- Wickeln Sie den Faden des Rasentrimmers straff und gleichmäßig um die Trommel, um Vibrationen zu vermeiden.
- Verwenden Sie nur zugelassene Rasentrimmerköpfe und Rasentrimmerfäden. Siehe *ZUBEHÖR auf Seite 27*.
- Verwenden Sie einen Rasentrimmerfaden mit korrekter Länge. Ein langer Rasentrimmerfaden verbraucht mehr Motorleistung als ein kurzer Rasentrimmerfaden.
- Achten Sie darauf, dass das Messer an der Schutzvorrichtung der Schneidausrüstung nicht beschädigt ist.
- Weichen Sie den Rasentrimmerfaden zwei Tage lang in Wasser ein, bevor Sie ihn am Gerät befestigen. Dies erhöht die Lebensdauer des Rasentrimmerfadens.

## Grasklingen und Grasmesser

- Verwenden Sie das Gerät mit einer zugelassenen Grasklinge. Verwenden Sie keine Grasklinge ohne eine korrekte Installation aller erforderlichen Teile. Stellen Sie sicher, dass die Installation abgeschlossen ist und dass die richtigen Teile verwendet werden. Eine fehlerhafte Installation kann dazu führen, dass die Klinge sich löst und schwere Verletzungen des Bedieners oder umstehender Personen verursacht.

- Tragen Sie bei der Handhabung und bei der Wartung der Klinge Schutzhandschuhe.
- Verwenden Sie beim Bedienen eines Geräts mit Grasklinge einen Kopfschutz.
- Grasklingen und Grasmesser werden zum Mähen von hohem Gras verwendet.
- Eine Grasklinge kann zu Verletzungen führen, während sie weiter dreht, nachdem der Motor gestoppt oder der Gashebel losgelassen wurde. Stellen Sie sicher, dass die Klinge vollständig zum Stillstand gekommen ist, bevor Sie Wartungsarbeiten vornehmen.
- Stellen Sie den Motor immer ab, bevor irgendwelche Arbeiten an der Schneidausrüstung ausgeführt werden. Stellen Sie sicher, dass die Schneidausrüstung vollständig zum Stillstand gekommen ist. Ziehen Sie das Zündkerzenkabel von der Zündkerze ab.
- Verwenden Sie nur zugelassene Schneidausrüstung oder eine korrekt geschärfte Klinge.
- Halten Sie die Zähne der Klinge stets korrekt und gut geschärft (Abbildung 46).
- Verwenden Sie keine beschädigte Schneidausrüstung.
- Befestigen Sie für Transport und Lagerung des Geräts den Transportschutz an der Klinge.
- Starten Sie den Motor niemals, wenn Sie Öl oder Kraftstoff auf das Gerät oder auf Ihren Körper verschüttet haben.
- Starten Sie das Gerät nicht, wenn der Motor undicht ist. Überprüfen Sie den Motor regelmäßig auf Undichtigkeiten.
- Gehen Sie vorsichtig mit Kraftstoff um. Kraftstoff ist feuergefährlich, und die Dämpfe sind explosiv und können zu Verletzungen oder sogar zum Tod führen.
- Atmen Sie die Kraftstoffdämpfe nicht ein, denn sie sind gesundheitsschädigend. Achten Sie auf ausreichende Belüftung.
- Rauchen Sie nicht in der Nähe des Kraftstoffs oder des Motors.
- Stellen Sie keine heißen Gegenstände in der Nähe des Kraftstoffs oder Motors ab.
- Füllen Sie keinen Kraftstoff nach, während der Motor läuft.
- Vergewissern Sie sich, dass der Motor abgekühlt ist, bevor Sie Kraftstoff nachfüllen.
- Öffnen Sie vor dem Nachfüllen den Tankdeckel langsam und lassen Sie den Druck vorsichtig entweichen.
- Füllen Sie keinen Kraftstoff in den Motor, wenn Sie sich in einem Innenraum befinden. Eine mangelhafte Luftzirkulation kann zu schweren oder tödlichen Verletzungen durch Ersticken oder eine Kohlenmonoxidvergiftung führen.

## Klingenstoß

- Ein Klingenstoß ist eine plötzliche Bewegung des Geräts zur Seite, nach vorn oder nach hinten. Ein Klingenstoß tritt auf, wenn die Grasklinge oder Sägeklinge auf ein Objekt trifft, das nicht geschnitten werden kann. In Bereichen, in denen das zu schneidende Material schwer zu sehen ist, ist das Risiko eines Klingenstoßes erhöht.
- Wenn ein Klingenstoß auftritt, besteht das Risiko, dass das Gerät oder der Bediener ihre Position ändern. Eine sich bewegende Klinge kann umstehende Personen treffen und Verletzungen verursachen.
- Entsorgen Sie verbogene, gerissene oder beschädigte Klingen.
- Arbeiten Sie stets mit einer gut geschärften Klinge. Die Gefahr eines Klingenstoßes nimmt zu, wenn die Klinge nicht scharf ist.
- Drehen Sie den Tankdeckel sorgfältig zu, da ansonsten Brandgefahr besteht.
- Stellen Sie vor dem Einschalten das Gerät in einem Abstand von mindestens 3 m von der Stelle auf, wo Sie den Tank befüllt haben.
- Überfüllen Sie den Kraftstofftank nicht.
- Stellen Sie sicher, dass kein Kraftstoff austreten kann, wenn Sie das Gerät oder den Kraftstoffbehälter transportieren.
- Bewegen Sie sich mit dem Gerät oder einen Kraftstoffbehälter nicht in Bereichen mit offenem Feuer, Funkenbildung oder Zündflammen. Stellen Sie sicher, dass sich im Lagerbereich keine offene Feuerquelle befindet.
- Verwenden Sie nur zugelassene Behälter, wenn Sie den Kraftstoff transportieren oder lagern Sie den Kraftstoff ein.

## Sicherer Umgang mit Kraftstoff

- Starten Sie das Gerät nicht, wenn sich Kraftstoff oder Öl darauf befindet. Entfernen Sie den unerwünschten Kraftstoff bzw. das Öl und lassen Sie das Gerät trocknen. Entfernen Sie unerwünschten Kraftstoff aus dem Gerät.
- Wechseln Sie sofort die Kleidung, wenn Sie Kraftstoff darauf verschütten.
- Lassen Sie keinen Kraftstoff auf Ihren Körper gelangen, denn dies kann zu Verletzungen führen. Wenn Kraftstoff auf Ihre Haut gelangt, diesen mit Wasser und Seife abwaschen.
- Leeren Sie den Kraftstofftank, bevor Sie das Gerät für längere Zeit einlagern. Entsorgen Sie den Kraftstoff an Orten, die durch die lokalen gesetzlichen Bestimmungen dafür vorgesehen sind.
- Reinigen Sie das Gerät, bevor Sie es für längere Zeit einlagern.
- Ziehen Sie das Zündkerzenkabel ab, bevor Sie das Gerät einlagern, um sicherzustellen, dass der Motor nicht unbeabsichtigt starten kann.

## Sicherheitshinweise für die Wartung

- Wenden Sie sich an Ihr Service Center, wenn Sie die Schneidausrüstung nicht durch die Einstellung

der Leerlaufdrehzahl stoppen können. Sie dürfen das Gerät nicht einsetzen, bis es korrekt eingestellt oder repariert wurde.

---

## MONTAGE

---



**WARNUNG:** Lesen Sie vor dem Zusammensetzen des Geräts das Kapitel über Sicherheit.

### So bauen Sie den Loophandgriff an

1. Befestigen Sie den Loophandgriff so am Führungsrohr, wie es in der Abbildung dargestellt ist (Abbildung 24), und ziehen Sie ihn fest.
2. Stellen Sie sicher, dass der Loophandgriff zwischen den Pfeilen auf dem Führungsrohr befestigt ist.

### So bauen Sie den J-Griff an



**WARNUNG:** Verwenden Sie auf keinen Fall während des Einbaus des J-Griffs Sägeklingen. Verwenden Sie nur Grasklingen/Grasmesser oder Trimmerköpfe/Kunststoffmesser.

1. Befestigen Sie den J-Griff so am Loophandgriff, wie es in der Abbildung dargestellt ist (Abbildung 24), und ziehen Sie sie ihn fest.

### So montieren Sie den Gurthalter

1. Legen Sie den oberen Gurthalter auf das Führungsrohr. Positionieren Sie den unteren Gurthalter unterhalb des Führungsrohrs.
2. Richten Sie die Schrauben im oberen und unteren Gurthalter aus.
3. Setzen Sie zwei Schrauben in die Schraubenlöcher ein.
4. Ziehen Sie die Schrauben an, um den Gurthalter zu verbinden.

### So montieren Sie einen Klingenschutz, eine Grasklinge und ein Grasmesser



**ACHTUNG:** Verwenden Sie nur den zugelassenen Klingenschutz. Siehe *ZUBEHÖR auf Seite 27*.

1. Befestigen Sie den Klingenschutz/Schutz für die Schneidausrüstung (A) auf dem Führungsrohr (Abbildung 27) und ziehen Sie die Schraube fest an.
2. Montieren Sie den Mitnehmer (B) an der Abtriebswelle.
3. Drehen Sie die Abtriebswelle, bis sich eines der Löcher des Mitnehmers mit dem entsprechenden Loch im Getriebegehäuse deckt.

4. Stecken Sie den Sperrstift (C) in das Loch, so dass die Achse fixiert ist.
5. Montieren Sie die Klinge (D), die Stützkappe (E) und den Stützflansch (F) an der Abtriebswelle.
6. Montieren Sie die Mutter (G). Ziehen Sie die Mutter mit 35-50 Nm an. Halten Sie den Schaft des Schlüssels so nah wie möglich am Klingenschutz. Zum Festziehen der Mutter müssen Sie den Schlüssel in die der Drehrichtung entgegengesetzte Richtung drehen.

**Hinweis:** Linksgewinde.

### So montieren Sie Klingen und Trimmerköpfe



**WARNUNG:** Verwenden Sie nur den zugelassenen Klingenschutz. Siehe *ZUBEHÖR auf Seite 27*. Ein defekter Schutz kann Verletzungen verursachen.



**WARNUNG:** Wenn Sie das Gerät mit einer Grasklinge betreiben, montieren Sie zunächst den korrekten Lenker, Klingenschutz und Tragegurt.



**WARNUNG:** Sind die Klingen nicht richtig montiert (Abbildung 26), kann es zu Verletzungen kommen.

1. Stellen Sie sicher, dass der erhöhte Teil des Mitnehmers/Stützflansches korrekt in die mittlere Öffnung der Klingen greift.
2. Montieren Sie die Klingen.

### So montieren Sie die Schneidausrüstung

#### So befestigen Sie die Schutzvorrichtung der Schneidausrüstung und den Trimmerkopf (gerades Führungsrohr)

1. Befestigen Sie die Schutzvorrichtung der Schneidausrüstung (A) mit der Schraube (L) am Führungsrohr (Abbildung 27). Kontrollieren Sie, dass Sie die korrekte Schutzvorrichtung für die Schneidausrüstung und den passenden Trimmerkopf verwenden.
2. Befestigen Sie den Mitnehmer (B) an der Abtriebswelle.
3. Drehen Sie die Abtriebswelle, bis sich das Loch des Mitnehmers mit dem entsprechenden Loch im Getriebegehäuse deckt.

4. Stecken Sie einen kleinen Schraubenzieher (C) in das Loch, um die Welle zu verriegeln (Abbildung 27).

5. Drehen Sie den Trimmerkopf (H) (Abbildung 28) gegen den Uhrzeigersinn, um den Trimmerkopf am Getriebe zu befestigen. (Linksgewinde.)

---

## BETRIEB

---



**WARNUNG:** Lesen Sie vor der Nutzung des Geräts das Kapitel über Sicherheit, und machen Sie sich damit vertraut.

---

### Kraftstoff

---

#### So verwenden Sie den Kraftstoff



**ACHTUNG:** Dieses Gerät hat einen Zweitaktmotor. Verwenden Sie eine Mischung aus Benzin und Zweitakt-Motoröl. Stellen Sie sicher, dass Sie die korrekte Menge an Öl für die Mischung verwenden. Ein falsches Verhältnis von Benzin und Öl kann zu Schäden am Motor führen.

---

### Benzin



**ACHTUNG:** Verwenden Sie kein Benzin mit einer geringeren Oktanzahl als 90 RON (87 AKI). Dies kann das Gerät beschädigen.



**ACHTUNG:** Verwenden Sie kein Benzin mit einer höheren Ethanolkonzentration als 10 % (E10). Dies kann das Gerät beschädigen.

- Verwenden Sie immer frisches bleifreies Benzin mit einer Oktanzahl von mindestens 90 RON (87 AKI) und einer Ethanolkonzentration unter 10 % (E10).
- Verwenden Sie Benzin mit einer höheren Oktanzahl, wenn Sie das Gerät häufig und bei kontinuierlich hoher Motordrehzahl verwenden.

---

### Öl für Zweitaktmotoren

- Verwenden Sie ausschließlich qualitativ hochwertiges Zweitakt-Motoröl. Verwenden Sie nur ein luftgekühltes Motoröl.
- Verwenden Sie keine anderen Arten von Öl.
- Mischungsverhältnis 50:1 (2 %)

Benzin	Öl
1 US gal	77 ml
1 UK gal	95 ml
5 l	100 ml

---

### So stellen Sie das Kraftstoffgemisch her

**Hinweis:** Verwenden Sie zum Mischen der Kraftstoffs immer einen sauberen Kraftstoffbehälter.

**Hinweis:** Bereiten Sie keine größere Menge Gemisch zu, als Sie für 30 Tage benötigen.

1. Fügen Sie die Hälfte des Benzins hinzu.
2. Fügen Sie die gesamte Menge Öl hinzu.
3. Schütteln Sie das Kraftstoffgemisch, um die Anteile zu vermengen.
4. Setzen Sie die restliche Menge Benzin hinzu.
5. Schütteln Sie das Kraftstoffgemisch, um die Anteile zu vermengen.
6. Füllen Sie es in den Kraftstofftank.

---

### So füllen Sie Kraftstoff nach

- Verwenden Sie immer einen Kraftstoffbehälter mit einem Überfüllungsschutz.
- Wenn sich noch Kraftstoff auf dem Behälter befindet, entfernen Sie diesen und lassen Sie den Behälter trocknen.
- Stellen Sie sicher, dass der Bereich um den Tankverschluss sauber ist.
- Schütteln Sie den Kraftstoffbehälter, bevor Sie das Kraftstoffgemisch in den Kraftstofftank einfüllen.

---

### Starten und stoppen

---

#### So führen Sie eine Untersuchung vor dem Start durch

1. Untersuchen Sie das Gerät auf fehlende, beschädigte, lose oder abgenutzte Teile.
2. Überprüfen Sie die Muttern, Schrauben und Bolzen.
3. Überprüfen Sie die Klingen.
4. Überprüfen Sie die Kontermutter. Stellen Sie sicher, dass die Kontermutter ein Schließmoment von mindestens 1,5 Nm hat. Ziehen Sie die Kontermutter mit 35-50 Nm an.
5. Überprüfen Sie den Luftfilter.
6. Überprüfen Sie die Gashebelsperre und den Gashebel.
7. Überprüfen Sie den Stoppschalter.
8. Untersuchen Sie das Gerät auf austretenden Kraftstoff.



## So starten Sie bei kaltem Motor

1. Drücken Sie die Kraftstoffeinspritzpumpe 10-mal (Abbildung 29).
2. Ziehen Sie den Choke-Hebel nach oben (Abbildung 30).
3. Drücken Sie den Gerätekörper mit der linken Hand gegen den Boden (Abbildung 31). Stellen Sie sich nicht auf das Gerät. Ziehen Sie langsam am Startseilhandgriff, bis Sie einen Widerstand spüren. Ziehen Sie dann mit Kraft am Startseil.

**Hinweis:** Betätigen Sie nicht den Gashebel, während Sie den Motor starten.

4. Ziehen Sie weiter am Startseilhandgriff, bis der Motor anspringt oder versucht zu starten (max. 3 Mal). Wenn der Motor anspringt oder versucht zu starten, drücken Sie den Choke nach unten. Ziehen Sie weiter, bis der Motor anspringt. Warten Sie 60 Sekunden lang nach einem Start, bevor Sie den Gashebel betätigen.



**ACHTUNG:** Ziehen Sie das Startseil nicht bis zum Anschlag heraus. Lassen Sie das Startseil nicht los, wenn es vollständig ausgezogen ist. Lösen Sie das Startseil langsam. Bei Nichtbeachtung dieser Anweisungen kann es zu einer Beschädigung des Motors kommen.

## So starten Sie einen warmen Motor

1. Drücken Sie die Kraftstoffeinspritzpumpe 10 Mal.
2. Ziehen Sie am Startseil, bis der Motor anspringt.

## So stoppen Sie das Gerät

- Drücken Sie den Stoppschalter, um den Motor auszustellen. (Abbildung 21)

**Hinweis:** Der Stoppschalter kehrt dann automatisch wieder in seine Ausgangsstellung zurück.

## So arbeiten Sie mit dem Rasentrimmer



**ACHTUNG:** Stellen Sie sicher, dass Sie nach jedem Betrieb den Motor wieder in den Leerlauf drosseln. Wenn der Motor längere Zeit bei voller Drehzahl ohne Last läuft, kann er dadurch beschädigt werden.

**Hinweis:** Reinigen Sie die Abdeckung des Trimmerkopfes, wenn Sie einen neuen Trimmerfaden befestigen, um Schwingungen zu vermeiden. Untersuchen Sie andere Teile der Trimmerkopfes und reinigen Sie diese, falls erforderlich.

## So trimmen Sie Gras

1. Halten Sie den Trimmerkopf in einem Winkel direkt über dem Boden (Abbildung 34). Drücken Sie den Rasentrimmer nicht in das Gras.
2. Verringern Sie die Länge des Rasentrimmerfadens um 10 bis 12 cm und drosseln Sie die Motordrehzahl, um die Pflanzen nicht zu beschädigen.
3. Arbeiten Sie mit 80 % Gas, wenn Sie Gras in der Nähe von Objekten schneiden (Abbildung 35).

## So mähen Sie den Rasen

1. Stellen Sie sicher, dass der Rasentrimmerfaden beim Schneiden parallel zum Boden läuft (Abbildung 36).
2. Drücken Sie den Trimmerkopf nicht auf den Boden. Der Boden und das Gerät könnten dadurch beschädigt werden.
3. Der Trimmerkopf sollte nicht durchgängig den Boden berühren, da es sonst zu Schäden am Trimmerkopf kommen kann.
4. Arbeiten Sie mit Vollgas, wenn Sie das Gerät beim Mähen von einer Seite zur anderen bewegen (Abbildung 37). Stellen Sie sicher, dass der Rasentrimmerfaden beim Schneiden parallel zum Boden läuft.

## So schneiden Sie Gras mit einer Grasklinge frei

1. Grasklingen und Grasmesser dürfen nicht für verholzte Stämme verwendet werden.
2. Für alle Arten von hohem oder dichtem Gras wird die Grasklinge benutzt.
3. Gras wird mit einer pendelnden seitlichen Bewegung gemäht, wobei bei der Bewegung von rechts nach links gemäht wird und die Rückholbewegung von links nach rechts erfolgt. Lassen Sie die Klinge mit der linken Seite mähen (Klingenbereich zwischen 8 und 12 Uhr).
4. Wird die Klinge beim Mähen etwas nach links geneigt, bleibt der Grasschnitt in einer Bahn liegen, was das Aufsammeln z. B. durch Harken erleichtert.
5. Bemühen Sie sich, rhythmisch zu arbeiten. Mit gespreizten Beinen stehen Sie am sichersten. Gehen Sie nach der Rückholbewegung vorwärts und suchen Sie wieder einen festen Stand.
6. Stützen Sie die Stützkappe leicht auf dem Boden ab. Sie dient dazu, die Klinge vor Bodenberührung zu schützen.
7. Verringern Sie die Gefahr, dass sich Material um die Klinge wickelt, indem Sie immer mit Vollgas arbeiten und vermeiden, das geschnittene Material bei der Rückholbewegung zu berühren.
8. Stellen Sie den Motor ab, nehmen Sie den Gurt ab und legen Sie das Gerät auf den Boden, bevor Sie das Schnittgut aufsammeln.



## So tauschen Sie den Trimmerfaden aus

Siehe Abbildung 47 bis Abbildung 54.

---

## WARTUNG

---



**WARNUNG:** Lesen Sie vor dem Reinigen, Reparieren oder der Wartung des Geräts das Kapitel über Sicherheit, und machen Sie sich damit vertraut.

### Wartungsplan

Achten Sie darauf, den Wartungsplan einzuhalten. Die Wartungsintervalle werden anhand der täglichen Nutzung des Gerätes berechnet. Wenn Sie nicht jeden Tag mit dem Gerät arbeiten, sind die Intervalle anders. Führen Sie nur diejenigen Wartungsarbeiten aus, die Sie in den Anweisungen in dieser Bedienungsanleitung finden. Wenden Sie sich bezüglich anderer Wartungsarbeiten, die in dieser Betriebsanleitung nicht aufgeführt sind, an ein autorisiertes Service Center.

#### Wöchentliche Wartung

- Reinigen Sie die Außenflächen.
- Überprüfen Sie die Leerlaufdrehzahl.
- Überprüfen Sie die Schmierung des Winkelgetriebes.

#### Monatliche Wartung

- Überprüfen Sie den Starthandgriff und das Startseil.

#### Jährliche Wartung

- Überprüfen Sie die Zündkerze.
- Reinigen Sie die Außenflächen des Vergasers und die angrenzenden Bereiche.
- Reinigen Sie das Kühlsystem.
- Überprüfen Sie den Funkenschutz.
- Überprüfen Sie den Kraftstofffilter.
- Untersuchen Sie den Kraftstoffschlauch auf Beschädigung.
- Kontrollieren Sie alle Kabel und Anschlüsse.

#### Wartung alle 50 Stunden

- Wenden Sie sich an ein autorisiertes Service Center für die Instandsetzung oder den Austausch des Schalldämpfers.

### So stellen Sie die Leerlaufdrehzahl ein

- Stellen Sie sicher, dass der Luftfilter sauber ist und der Luftfilterdeckel befestigt wurde, bevor Sie die Leerlaufdrehzahl einstellen.
- Stellen Sie die Leerlaufdrehzahl mit der zugehörigen Einstellschraube T ein (Abbildung 38), die mit der „T“-Markierung versehen ist.
- Die Leerlaufdrehzahl ist richtig eingestellt, wenn der Motor in allen Stellungen gleichmäßig läuft. Die

Leerlaufdrehzahl muss niedriger sein als die Geschwindigkeit, bei der sich die Schneidausrüstung zu drehen beginnt.

1. Drehen Sie die Einstellschraube im Uhrzeigersinn, bis die Schneidausrüstung sich zu drehen beginnt.
2. Drehen Sie die Einstellschraube gegen den Uhrzeigersinn, bis die Schneidausrüstung stehen bleibt.

### So entfernen Sie die Kontermutter



**ACHTUNG:** Ersetzen Sie die Kontermutter, nachdem sie ca. 10-mal verwendet wurde.

1. Entfernen Sie die Kontermutter in die Richtung, in die die Schneidausrüstung dreht (Abbildung 45).

**Hinweis:** Die Kontermutter hat ein Linksgewinde.

2. Stellen Sie sicher, dass Sie die Nylonsicherung der Kontermutter nicht von Hand drehen können. Die Nylonsicherung muss einen Mindestwiderstand von 1,5 Nm aufweisen.
3. Ziehen Sie die Kontermutter mit dem Steckschlüssel an.

### So warten Sie den Funkenschutz

Reinigen Sie den Funkenschutz mit einer Drahtbürste (Abbildung 39).

### So reinigen Sie das Kühlsystem

Reinigen Sie die Teile des Kühlsystems (Abbildung 40) mit einer Bürste.

### So überprüfen Sie die Zündkerze



**ACHTUNG:** Verwenden Sie die empfohlene Zündkerze. Stellen Sie sicher, dass ein Ersatzteil mit dem vom Hersteller gelieferten Teil identisch ist. Eine falsche Zündkerze kann zu Schäden am Gerät führen.

1. Überprüfen Sie die Zündkerze, wenn...
  - a) der Motor zu wenig Leistung erbringt.
  - b) der Motor sich nicht leicht starten lässt.
  - c) der Motor nicht ordnungsgemäß im Leerlauf funktioniert.
2. Untersuchen Sie die Zündkerze auf unerwünschtes Material, wenn sich der Motor nicht leicht starten und betreiben lässt. So verringern Sie die Gefahr von

unerwünschtem Material an den Elektroden der Zündkerze:

- a) Vergewissern Sie sich, dass die Leerlaufdrehzahl richtig eingestellt ist.
  - b) Vergewissern Sie sich, dass das Kraftstoffgemisch korrekt ist.
  - c) Vergewissern Sie sich, dass der Luftfilter sauber ist.
3. Reinigen Sie die Zündkerze, wenn sie schmutzig ist. Kontrollieren Sie, dass der Elektrodenabstand korrekt ist (Abbildung 41)
  4. Tauschen Sie die Zündkerze bei Bedarf aus.

## So warten Sie den Luftfilter

### Reinigen des Luftfilters

1. Nehmen Sie den Luftfilterdeckel ab und entfernen Sie den Luftfilter (Abbildung 42).
2. Reinigen Sie den Luftfilter mit warmer Seifenlauge. Achten Sie darauf, dass der Luftfilter trocken ist, bevor Sie ihn wieder einbauen.
3. Tauschen Sie den Luftfilter aus, falls er für eine Reinigung zu stark verschmutzt ist. Tauschen Sie einen beschädigten Luftfilter unbedingt aus.
4. Wenn sich in Ihrem Gerät ein Luftfilter aus Schaumstoff befindet, tragen Sie Luftfilteröl auf. Verwenden Sie Luftfilteröl ausschließlich bei Schaumstofffiltern. Tragen Sie auf keinen Fall Öl auf einen Filzfilter auf.

### So tragen Sie Luftfilteröl auf den Luftfilter auf



**ACHTUNG:** Verwenden Sie grundsätzlich spezielles Luftfilteröl auf Schaumstoff-

Luftfiltern. Verwenden Sie keine anderen Arten von Öl.



**WARNUNG:** Lassen Sie das Öl nicht auf die Haut kommen.

1. Nehmen Sie den Luftfilterdeckel ab und entfernen Sie den Luftfilter (Abbildung 42).
2. Stecken Sie den Luftfilter in einen Plastikbeutel.
3. Schütten Sie das Luftfilteröl in den Plastikbeutel (Abbildung 43).
4. Drücken Sie die Plastiktüte, um sicherzustellen, dass sich das Öl gleichmäßig über den Luftfilter verteilt.
5. Drücken Sie auf den Luftfilter in dem Beutel, um überflüssiges Luftfilteröl zu entfernen. Nehmen Sie den Luftfilter aus dem Beutel.
6. Montieren Sie den Luftfilter.

## So fetten Sie das Winkelgetriebe nach

Stellen Sie sicher, dass das Winkelgetriebe zu 3/4 mit Schmiermittel gefüllt ist (Abbildung 44).

## So schärfen Sie Grasmesser und Grasklingen

1. Schärfen Sie Grasmesser und Grasklingen mit einer einhiebigen Flachfeile.
2. Schärfen Sie alle Kanten der Grasmesser und -klingen gleichmäßig, um das Gleichgewicht zu erhalten (Siehe Abbildung 46).

## TECHNISCHE DATEN

	Einheit	<b>129RJ</b> (A05328CSHV)
<b>Technische Daten des Motors</b>		
Hubraum	cm <sup>3</sup>	27,6
Elektrodenabstand	mm	0,5
Kraftstofftankinhalt	cm <sup>3</sup>	343
Leerlaufdrehzahl	min <sup>-1</sup>	2800 - 3200
Maximale Motorleistung	min <sup>-1</sup>	8000
Ausgangsleistung	kW	0,85

Zündkerze		Husqvarna HQT-4
Maximale Ausgangsleistung der Wellendrehung	min <sup>-1</sup>	7200
Emissions-Dauerhaltbarkeitsperiode	h	125
<b>Lärm- und Vibrationsdaten</b>		
Äquivalenter Vibrationspegel (ahv, eq), ausgestattet mit Grasklinge, linker Griff - siehe Hinweis 1	m/s <sup>2</sup>	4,21
Äquivalenter Vibrationspegel (ahv, eq), ausgestattet mit Grasklinge, rechter Griff - siehe Hinweis 1	m/s <sup>2</sup>	4,23
Äquivalenter Vibrationspegel (ahv, eq), ausgestattet mit Trimmerkopf, linker Griff - siehe Hinweis 1	m/s <sup>2</sup>	5,89
Äquivalenter Vibrationspegel (ahv, eq), ausgestattet mit Trimmerkopf, rechter Griff - siehe Hinweis 1	m/s <sup>2</sup>	4,61
Schalleistungspegel, garantiert (L <sub>WA</sub> ) - siehe Hinweis 2	dB(A)	114
Schalleistungspegel, gemessen - siehe Hinweis 2	dB(A)	106
Schalldruckpegel am Ohr des Bedieners, ausgestattet mit Grasklinge - siehe Hinweis 3	dB(A)	94
Schalldruckpegel am Ohr des Bedieners, ausgestattet mit Trimmerkopf - siehe Hinweis 3	dB(A)	95
<b>Produktabmessungen</b>		
Gewicht (ohne Schneidausrüstung)	kg	5,21
<p><b>Hinweis 1:</b> Berichten zufolge liegt der äquivalente Vibrationspegel normalerweise bei einer Ausbreitungsklasse (Standardabweichung) von 1 m/s<sup>2</sup>.</p> <p><b>Hinweis 2:</b> Umweltbelastende Geräuschemissionen, gemessen als Schalleistung (L<sub>WA</sub>) gemäß EG-Richtlinie 2000/14/EG. Der aufgezeichnete Lautstärkepegel für das Gerät wurde unter Verwendung der originalen Schneidausrüstung mit dem höchsten Pegel gemessen. Die Differenz zwischen garantiertem und gemessenem Schalleistungspegel besteht darin, dass beim garantierten Schalleistungspegel auch eine Streuung im Messergebnis und Variationen zwischen verschiedenen Geräten desselben Modells gemäß der Richtlinie 2000/14/EG berücksichtigt werden.</p> <p><b>Hinweis 3:</b> Berichten zufolge liegt der Schalldruckpegel für dieses Gerät normalerweise bei einer Ausbreitungsklasse (Standardabweichung) von 1 dB(A).</p>		

## ZUBEHÖR

<b>129RJ</b>		
<b>Zugelassenes Zubehör</b>	<b>Typ</b>	<b>Schutz für die Schneidausrüstung</b>
Führungsrohr mit Gewinde (M10L)		
Trimmerkopf	T25 (Ø 2,0 - 2,4 mm)	580 44 66-06

Grasklinge/Grasmesser	Gras 255-4 (Ø 250)	580 44 66-06
-----------------------	--------------------	--------------

## INHALT DER EU-KONFORMITÄTSERKLÄRUNG

Wir, Husqvarna, erklären in alleiniger Verantwortung, dass das Gerät Folgendem genügt:

<b>Beschreibung</b>	<b>Benzinbetriebener Rasen-trimmer/Motorsense</b>
Marke	Husqvarna
Plattform/Typ/Modell	A05328CSHV, Modell 129RJ
Charge	Seriennummer ab 2014

Es erfüllt die folgenden EU-Vorschriften und -Richtlinien:

<b>Richtlinie/Verordnung</b>	<b>Beschreibung</b>
2006/42/EC	Maschinenrichtlinie
2014/30/EU	EMV-Richtlinie
2000/14/EC	Richtlinie über umweltbelastende Geräuschemissionen

Harmonisierte Normen und/oder technische Spezifikationen gelten wie folgt: EN ISO 12100, EN ISO 11806-1, CISPR 12, ISO 14982

Die im Abschnitt „Technische Daten“ in dieser Bedienungsanleitung und in der signierten EU-Konformitätserklärung angegebenen Schallwerte entsprechen der Richtlinie 2000/14/EC, Anhang V.

SMP Svensk Maskinprovning AB führte im Auftrag von Husqvarna AB eine freiwillige Typenprüfung durch, und stellte eine Konformitätsbescheinigung nach EG-Richtlinie 2006/42/EC für Maschinen aus.

Das Zertifikat, wie auf der unterzeichneten EU-Konformitätserklärung angegeben, gilt für alle Fertigungsstandorte und Ursprungsländer, wie auf dem Gerät angegeben.

Der gelieferte benzinbetriebene Trimmer/die Motorsense entspricht dem Exemplar, das der EU-Typenprüfung unterzogen wurde.

---

## Sommaire

---

INTRODUCTION.....	29
SÉCURITÉ.....	30
MONTAGE.....	33
FONCTIONNEMENT.....	34
ENTRETIEN.....	36
CARACTÉRISTIQUES TECHNIQUES.....	38
ACCESSOIRES.....	39
CONTENU DE LA DÉCLARATION DE CONFORMITÉ DE LA CE.....	39

---

## INTRODUCTION

---

### Manuel de l'opérateur

La langue d'origine du présent manuel d'utilisation est l'anglais. Les manuels d'utilisation disponibles dans d'autres langues sont des traductions de l'anglais.

### Aperçu

Reportez-vous à la figure 19.

1. Tête de désherbage
2. Bouchon de remplissage en graisse
3. Renvoi d'angle
4. Protection pour l'équipement de coupe
5. Tube de transmission
6. Poignée anneau
7. Gâchette d'accélération
8. Bouton d'arrêt
9. Blocage de la gâchette d'accélération
10. Chapeau de bougie, bougie
11. Corps du lanceur
12. Poignée du câble du démarreur
13. Réservoir de carburant
14. Couvercle de filtre à air
15. Pompe à carburant
16. Starter
17. Toc d'entraînement
18. Manuel de l'opérateur
19. Lame
20. Poignée en J
21. Harnais
22. Attache du harnais
23. Dispositif de protection pour le transport

### Symboles concernant le produit

Avertissement (figure 1)

Lisez ce manuel (figure 2)

Utilisez un casque homologué (figure 3)

Utilisez des protège-oreilles homologués (figure 3)

Utilisez des protections pour les yeux homologués (figure 3)

Utilisez des gants de protection homologués (figure 4)

Utilisez des chaussures/bottes de protection (figure 5)

Le produit peut entraîner la projection d'objets, ce qui peut causer des lésions oculaires (figure 6)

Le produit peut entraîner la projection d'objets, ce qui peut causer des lésions oculaires. (Figure 7)

Régime max. de l'arbre de sortie (figure 8)

Distance de sécurité (figure 9)

Faites attention au rebond de la lame (figure 10)

Assurez-vous que les cheveux longs sont attachés au-dessus des épaules (figure 11)

Les flèches indiquent les limites de la position de la poignée (figure 12)

Niveau de puissance acoustique (figure 13)

Niveau sonore (figure 14)

Le produit est conforme aux directives CE en vigueur. (Figure 15)

Le produit est conforme aux directives EAC en vigueur (figure 16)

Le produit est conforme aux directives ukrainiennes en vigueur (figure 18)

Le produit est conforme à la législation australienne relative à la compatibilité électromagnétique (EMC) (figure 17)

---

**Remarque:** Les autres symboles/autocollants présents sur le produit concernent des exigences de certification spécifiques à d'autres zones commerciales.

---

## Responsabilité

Conformément à la loi sur la responsabilité du fait des produits, nous déclinons toute responsabilité pour tout dommage causé par notre produit si :

- le produit n'est pas correctement réparé ;
- le produit est réparé avec des pièces qui ne proviennent pas du fabricant ou qui ne sont pas homologuées par le fabricant ;
- le produit est équipé d'un accessoire qui ne provient pas du fabricant ou qui n'est pas homologué par le fabricant.
- le produit n'est pas réparé par un centre d'entretien agréé ou par une autorité homologuée.

---

# SÉCURITÉ

---

## Définitions de sécurité

Les définitions ci-dessous indiquent le niveau de gravité pour chaque mention d'avertissement.



**AVERTISSEMENT:** Blessures aux personnes.



**REMARQUE:** Dommages au produit.

**Remarque:** Cette information facilite l'utilisation du produit.

## Instructions générales de sécurité

- Utilisez le produit correctement. Une utilisation inappropriée peut causer des blessures graves, voire mortelles. Utilisez uniquement le produit pour les tâches décrites dans le présent manuel. N'utilisez pas ce produit pour d'autres travaux.
- Respectez les instructions de ce manuel. Respectez les symboles et les instructions de sécurité. Le non-respect des instructions et des symboles par l'opérateur peut causer des blessures graves, voire mortelles, ou des dommages.
- Ne jetez pas ce manuel. Utilisez les instructions pour assembler, utiliser et conserver votre produit en bon état. Utilisez les instructions pour l'installation appropriée des équipements et accessoires. Utilisez uniquement des équipements et accessoires homologués.
- N'utilisez pas de produit endommagé. Respectez le schéma d'entretien. Effectuez uniquement les travaux d'entretien dont les instructions sont comprises dans ce manuel. Tous les autres travaux d'entretien doivent être effectués par un centre d'entretien agréé.
- Ce manuel ne peut pas inclure toutes les situations qui peuvent se produire lorsque vous utilisez le produit. Soyez prudent et utilisez votre bon sens. N'utilisez pas ou n'effectuez pas de travaux d'entretien sur le produit si vous n'êtes pas sûr de la situation. Contactez un spécialiste du produit, votre

revendeur, votre agent d'entretien ou centre d'entretien agréé pour plus d'informations.

- Déconnectez la bougie avant d'assembler, de stocker ou d'effectuer l'entretien du produit.
- N'utilisez pas le produit si ses caractéristiques initiales ont été changées. Ne remplacez pas une pièce du produit sans l'approbation du fabricant. Utilisez uniquement les pièces qui sont approuvées par le fabricant. Un entretien inapproprié peut causer des blessures graves, voire mortelles.
- Ne respirez pas les fumées provenant du moteur. Les fumées peuvent entraîner des blessures.
- Ne démarrez pas le produit dans un local clos ou à proximité de matériaux inflammables. Les gaz d'échappement sont très chauds et peuvent contenir une étincelle pouvant provoquer un incendie. Un débit d'air insuffisant peut causer des blessures graves, voire mortelles dues à une asphyxie ou au monoxyde de carbone.
- Lorsque vous utilisez ce produit, le moteur crée un champ électromagnétique. Le champ électromagnétique peut endommager les implants médicaux. Parlez-en à votre médecin avant d'utiliser le produit.
- Ne laissez pas un enfant utiliser le produit. Ne laissez pas une personne utiliser le produit si elle ne connaît pas les instructions.
- Assurez-vous de toujours surveiller une personne aux capacités physiques ou mentales réduites qui utilise le produit. Un adulte responsable doit être présent à tout moment.
- Stockez le produit dans une zone dont l'accès est fermé aux enfants et aux personnes non autorisées.
- Le produit peut projeter des objets et causer des blessures. Respectez les consignes de sécurité afin de réduire le risque de blessures graves ou mortelles.
- Ne vous éloignez pas du produit lorsque le moteur est allumé. Arrêtez le moteur et assurez-vous que l'équipement de coupe ne tourne pas.
- L'opérateur du produit est tenu responsable en cas d'accident.
- Assurez-vous que les pièces ne soient pas endommagées avant d'utiliser le produit.
- Assurez-vous de maintenir une distance minimum de 15 m (50 ft) entre vous et les autres personnes ou animaux avant d'utiliser le produit. Assurez-vous

que toute personne présente dans une zone adjacente sache que vous allez utiliser le produit.

- Référez-vous aux lois nationales ou locales. Elles peuvent empêcher ou limiter le fonctionnement du produit dans certaines conditions.

## Consignes de sécurité pour le fonctionnement

- Assurez-vous que le produit est complètement assemblé avant de l'utiliser.
- Assurez-vous de démarrer le produit 3 m (10 ft) loin de l'endroit où vous avez rempli le réservoir de carburant. Placez le produit sur une surface plane. Vérifiez que l'équipement de coupe ne touche pas le sol ou tout autre objet.
- Le produit peut entraîner la projection d'objets, ce qui peut causer des lésions oculaires. Utilisez toujours des protections pour les yeux homologuées lorsque vous faites fonctionner le produit.
- Soyez prudent, un enfant peut se trouver à proximité du produit durant son fonctionnement sans que vous en ayez connaissance.
- N'utilisez pas le produit si des personnes sont présentes dans la zone de travail. Arrêtez le produit si une personne pénètre dans la zone de travail.
- Assurez-vous de toujours garder le contrôle du produit.
- N'utilisez pas ce produit si vous ne pouvez pas être secouru en cas d'accident. Assurez-vous que d'autres personnes sachent que vous allez utiliser le produit avant de commencer.
- Ne tournez pas avec le produit avant de vous assurer qu'aucune personne ni aucun animal ne se trouvent dans la zone de sécurité.
- Retirez tous les matériaux indésirables de la zone de travail avant de commencer. Si l'équipement de coupe heurte un objet, l'objet peut être projeté et causer des blessures ou des dommages. Les matériaux indésirables peuvent s'enrouler autour de l'équipement de coupe et causer des dommages.
- N'utilisez pas le produit par mauvais temps (brouillard, pluie, vents violents, risque d'éclairs ou autres conditions climatiques). Le mauvais temps peut créer des conditions de travail dangereuses (telles que des surfaces glissantes).
- Assurez-vous que vous pouvez vous déplacer librement et travailler dans une position stable (figure 32).
- Assurez-vous que vous ne pouvez pas tomber lorsque vous utilisez le produit. Ne vous inclinez pas lorsque vous utilisez le produit.
- Tenez toujours le produit avec vos deux mains. Tenez le produit du côté droit du corps (figure 33).
- Utilisez le produit avec l'équipement de coupe sous le niveau de votre taille.
- Si la commande du starter est sur la position de starter lorsque le moteur démarre, l'équipement de coupe commence à tourner.

- Ne touchez pas le renvoi d'angle après l'arrêt du moteur. Le renvoi d'angle est chaud après l'arrêt du moteur. Les zones de chaleur peuvent causer des blessures.
- Arrêtez le moteur avant de déplacer le produit.
- Ne posez pas le produit lorsque le moteur est allumé.
- Avant de retirer les matériaux indésirables du produit, arrêtez le moteur et attendez jusqu'à l'arrêt de l'équipement de coupe. Attendez l'arrêt de l'équipement de coupe avant de retirer la matière coupée.

## Équipement de protection individuelle

- Utilisez toujours un équipement de protection individuel approprié lorsque vous faites fonctionner le produit. L'équipement de protection individuel n'empêche pas le risque de blessures. L'équipement de protection individuel diminue la gravité des blessures en cas d'accident.
- Utilisez toujours des protections pour les yeux homologuées pendant que vous faites fonctionner le produit.
- N'utilisez pas le produit pieds nus ou avec des chaussures ouvertes. Utilisez toujours des bottes antidérapantes robustes.
- Utilisez des pantalons longs et épais.
- Si nécessaire, utilisez des gants de protection homologués.
- Utilisez un casque s'il est possible que des objets tombent sur votre tête.
- Utilisez toujours des protections auditives homologuées lorsque vous faites fonctionner le produit. Une exposition au bruit sur de longues périodes peut provoquer une perte d'audition.
- Assurez-vous de disposer d'une trousse de premiers soins à proximité.

## Dispositifs de protection sur le produit

- Assurez-vous de régulièrement entretenir le produit.
  - La durée de vie du produit augmente.
  - Le risque d'accident diminue.

Laissez un revendeur ou un centre d'entretien agréé régulièrement examiner le produit pour effectuer des réglages ou des réparations.

- N'utilisez pas un produit dont les équipements de protection sont endommagés. Si le produit est endommagé, contactez un centre d'entretien agréé.

## Blocage de la gâchette d'accélération

Le blocage de la gâchette d'accélération verrouille la gâchette d'accélération (figure 20). Appuyez sur le blocage de la gâchette d'accélération (A) pour relâcher la gâchette d'accélération (B). Lorsque vous relâchez la poignée, le blocage de la gâchette d'accélération et la gâchette d'accélération reviennent à leurs positions initiales.

1. Assurez-vous que la gâchette d'accélération (B) est verrouillée en position de ralenti lorsque vous relâchez le blocage de la gâchette d'accélération (A).
2. Appuyez sur le blocage de la gâchette d'accélération (A) et assurez-vous qu'il retourne à sa position initiale lorsque vous le relâchez.
3. Appuyez sur la gâchette d'accélération (B) et assurez-vous qu'elle retourne à sa position initiale lorsque vous la relâchez.

Démarré le moteur, puis faites-le tourner à plein régime. Relâchez la gâchette d'accélération et vérifiez si l'équipement de coupe tourne avec la gâchette en position de ralenti, vérifiez la vis de réglage du carburateur.

### Bouton d'arrêt

Démarré le moteur. Assurez-vous que le moteur s'arrête lorsque vous mettez le bouton d'arrêt en position stop (figure 21).

### Protection pour l'équipement de coupe

La protection de l'équipement de coupe protège l'opérateur des projections d'objets (figure 22). Vérifiez la protection pour l'équipement de coupe afin de détecter d'éventuels dommages et remplacez-la si elle est endommagée. Utilisez uniquement la protection homologuée pour l'équipement de coupe.

### Silencieux

- N'utilisez pas un moteur dont le silencieux est endommagé. Un silencieux endommagé augmente le niveau sonore et le risque d'incendie. Gardez un extincteur à proximité.
- Vérifiez régulièrement que le silencieux est bien fixé sur le produit.
- Ne touchez pas le moteur ni le silencieux quand le moteur est allumé. Ne touchez pas le moteur ni le silencieux peu après l'arrêt du moteur. Les surfaces chaudes peuvent causer des blessures.
- La chaleur du silencieux peut provoquer un incendie. Soyez prudent si vous utilisez le produit à proximité de liquides inflammables ou de fumées.
- Ne touchez pas les pièces à l'intérieur du silencieux si celui-ci est endommagé. Les pièces peuvent contenir certains produits chimiques cancérigènes.

### Contre-écrou

Le contre-écrou est utilisé pour bloquer certains types d'équipement de coupe (figure 23).

Lorsque vous posez le contre-écrou, serrez-le dans le sens opposé à celui du fonctionnement de l'équipement de coupe.

### Équipement de coupe

- Effectuez un entretien régulier. Laissez un centre d'entretien agréé régulièrement examiner l'équipement de coupe pour effectuer des réglages ou des réparations.

- Les performances de l'équipement de coupe s'améliorent.
- La durée de vie de l'équipement de coupe augmente.
- Le risque d'accident diminue.
- Utilisez uniquement la protection homologuée pour l'équipement de coupe. Pour plus d'informations, consultez *ACCESSOIRES* à la page 39.
- N'utilisez pas un équipement de coupe endommagé.

### Tête de désherbage

- Assurez-vous d'enrouler le fil du coupe-herbe fermement et uniformément autour du tambour pour réduire la vibration.
- Utilisez uniquement des têtes de désherbage et fils de coupe-herbe homologués. Consultez la section *ACCESSOIRES* à la page 39.
- Utilisez une longueur appropriée de fil de coupe-herbe. Un fil de coupe-herbe long utilise plus de puissance moteur qu'un fil de coupe-herbe court.
- Assurez-vous que le couteau monté sur la protection pour l'équipement de coupe n'est pas endommagé.
- Trempez le fil de coupe-herbe dans de l'eau pendant 2 jours avant de le monter sur le produit. Cela permet d'augmenter la durée de vie du fil de coupe-herbe.

### Lames et couteaux à herbe

- Utilisez le produit conjointement à une lame à herbe homologuée. N'utilisez pas de lame à herbe sans avoir posé correctement toutes les pièces nécessaires. Assurez-vous que l'installation est effectuée correctement et que les bonnes pièces sont utilisées. Une installation incorrecte peut provoquer l'expulsion de la lame et blesser gravement l'utilisateur ou les personnes se trouvant à proximité.
- Portez des gants de protection lorsque vous manipulez ou que vous procédez à l'entretien de la lame.
- Portez un casque lorsque vous utilisez un produit comportant une lame à herbe.
- Les lames et couteaux à herbe sont utilisés pour la coupe de l'herbe épaisse.
- Une lame à herbe peut provoquer des blessures alors qu'elle continue à tourner après l'arrêt du moteur ou après le relâchement de la gâchette d'accélération. Assurez-vous que la lame à herbe a complètement cessé de tourner avant toute opération de maintenance.
- Arrêtez le moteur avant d'entamer des travaux sur l'équipement de coupe. Assurez-vous que l'équipement de coupe s'arrête complètement. Débranchez le câble de la bougie.
- Utilisez uniquement un équipement de coupe homologué ou une lame correctement affûtée.
- Maintenez les dents de la lame correctement affûtées (figure 46).



- N'utilisez pas un équipement de coupe endommagé.
- Fixez la protection de transport sur la lame à herbe lorsque vous transportez ou rangez le produit.
- Ne mettez pas d'objets chauds à proximité du carburant ou du moteur.
- N'ajoutez pas de carburant lorsque le moteur est allumé.

## Rebond de la lame

- Un rebond est un mouvement brusque du produit sur le côté, vers l'avant ou vers l'arrière. Un rebond se produit lorsque la lame à herbe ou la lame d'éclaircissage heurte un objet qui ne peut pas être coupé. Dans les zones où il n'est pas facile de voir le matériau à couper, le risque de rebond est plus élevé.
- Lorsqu'un rebond se produit, il est probable que le produit ou que l'opérateur s'éloigne de son emplacement initial. Une lame qui se déplace peut heurter les personnes aux alentours et risque ainsi de les blesser.
- Si une lame est courbée, présente des fissures, est cassée ou endommagée, mettez-la au rebut.
- Utilisez une lame affûtée. Le risque de rebond est plus élevé lorsque la lame n'est pas affûtée.
- Assurez-vous que le moteur est froid avant de faire le plein de carburant.
- Avant de faire le plein, ouvrez le bouchon du réservoir de carburant lentement et relâchez la pression avec précaution.
- N'ajoutez pas de carburant au moteur dans un espace intérieur. Un débit d'air insuffisant peut causer des blessures graves, voire mortelles dues à une asphyxie ou au monoxyde de carbone.
- Serrez le bouton du réservoir de carburant avec précaution afin d'éviter tout risque d'incendie.
- Déplacez le produit à un minimum de 3 m (10 ft) de l'endroit où a été fait le plein de carburant avant de démarrer le produit.
- Ne remplissez pas trop le réservoir de carburant.
- Assurez-vous qu'aucune fuite ne peut se produire lorsque vous déplacez le produit ou le bidon de carburant.

## Sécurité carburant

- Ne démarrez pas le produit si du carburant ou de l'huile moteur a été renversé(e) sur le produit. Essuyez le carburant/l'huile et attendez que le produit sèche. Essuyez le carburant déversé sur le produit.
- Si vous avez renversé du carburant sur vos vêtements, changez de vêtements immédiatement.
- Évitez tout contact de la peau avec le carburant. Le carburant peut causer des blessures. Si votre peau entre en contact avec le carburant, lavez les parties qui ont été en contact avec de l'eau et du savon.
- Ne démarrez pas le moteur si vous avez renversé de l'huile ou du carburant sur le produit ou sur vous.
- Ne démarrez pas le produit s'il y a une fuite de moteur. Vérifiez régulièrement s'il y a des fuites de moteur.
- Faites attention avec le carburant. Le carburant est inflammable et ses vapeurs sont explosives. Il peut causer des blessures graves, voire mortelles.
- Ne respirez pas les vapeurs de carburant, elles peuvent causer des blessures. Assurez-vous que la ventilation est suffisante.
- Ne fumez pas à proximité du carburant ou du moteur.
- Ne placez pas le produit ni le bidon de carburant dans un espace où il y a une flamme nue, des étincelles ou une veilleuse d'allumage. Assurez-vous qu'il n'y a pas de flamme nue dans le lieu de stockage.
- Utilisez uniquement des récipients homologués pour le transport et le stockage de carburant.
- Avant de remiser le produit pour une période prolongée, videz le réservoir de carburant. Respectez la législation locale sur les lieux d'élimination du carburant.
- Nettoyez le produit avant de le remiser pour une période prolongée.
- Retirez la bougie avant de remiser le produit afin de s'assurer que le moteur ne démarre pas par inadvertance.

## Consignes de sécurité pour l'entretien

- Si vous ne pouvez pas régler le régime de ralenti pour arrêter l'équipement de coupe, contactez votre centre d'entretien. N'utilisez pas le produit tant qu'il n'est pas correctement réglé ou réparé.

---

## MONTAGE

---



**AVERTISSEMENT:** Lisez le chapitre dédié à la sécurité avant de monter le produit.

### Pour fixer la poignée anneau

1. Fixez la poignée anneau sur l'arbre conformément à l'illustration (figure 24) et serrez.

2. Assurez-vous de fixer la poignée anneau entre les flèches situées sur l'arbre.

### Pour fixer la poignée en J



**AVERTISSEMENT:** N'utilisez pas de lames d'éclaircissage lors de la pose de la poignée en J. N'utilisez que des lames/couteaux à

herbe ou des têtes de désherbage/des lames en plastique.

1. Fixez la poignée en J à la poignée anneau conformément à l'illustration (figure 24) et serrez.

## Pour poser l'attache du harnais

1. Placez l'attache supérieure du harnais sur l'arbre. Placez l'attache inférieure du harnais en dessous de l'arbre.
2. Alignez les vis des attaches supérieure et inférieure du harnais.
3. Posez deux vis dans les trous de vis.
4. Serrez les vis pour fixer l'attache du harnais.

## Pour poser un protège-lame, une lame à herbe et un couteau à herbe



**REMARQUE:** Utilisez uniquement la protection homologuée pour les lames. Consultez la section *ACCESSOIRES* à la page 39.

1. Fixez le protège-lame/la protection de l'équipement de coupe (A) sur l'arbre (figure 27) et serrez à l'aide du boulon.
2. Posez le toc d'entraînement (B) sur l'axe sortant.
3. Faites tourner l'axe sortant jusqu'à ce que l'un des trous du toc d'entraînement coïncide avec le trou correspondant du carter.
4. Placez la goupille d'arrêt (C) dans le trou afin de bloquer l'axe.
5. Placez la lame (D), le bol de garde au sol (E) et la bride de support (F) sur l'axe sortant.
6. Posez l'écrou (G). Serrez l'écrou à un couple compris entre 35 et 50 Nm (entre 26 et 36 pds/lb). Tenez le manche de la clé mixte aussi près que possible du protège-lame. Pour serrer l'écrou, vous devez tourner la clé mixte dans le sens de rotation opposé.

**Remarque:** Filetage à gauche.

## Pour poser des lames et des têtes de désherbage



**AVERTISSEMENT:** Utilisez uniquement la protection homologuée pour les lames. Consultez la section *ACCESSOIRES* à la page 39. Une protection défectueuse peut provoquer des blessures.



**AVERTISSEMENT:** Si vous utilisez le produit avec une lame à herbe, commencez par poser un guidon, un protège-lame et un harnais appropriés.



**AVERTISSEMENT:** Si vous ne posez pas les lames correctement (figure 26), cela peut provoquer des blessures.

1. Assurez-vous que la partie levée du disque d'entraînement/de la bride de support est positionnée correctement dans le trou central des lames.
2. Posez les lames.

## Pour monter l'équipement de coupe

### Pour fixer la protection pour l'équipement de coupe et la tête de désherbage (arbre droit)

1. Fixez la protection de l'équipement de coupe (A) sur l'arbre à l'aide du boulon (L) (figure 27). Assurez-vous d'utiliser la protection pour l'équipement de coupe et la tête de désherbage appropriées.
2. Fixez le toc d'entraînement (B) sur l'axe sortant.
3. Faites tourner l'axe sortant jusqu'à ce que le trou du toc d'entraînement coïncide avec le trou correspondant du carter.
4. Placez un petit tournevis (C) dans le trou afin de bloquer l'arbre (figure 27).
5. Tournez la tête de désherbage (H) (figure 28) dans le sens contraire des aiguilles d'une montre pour fixer fermement la tête de désherbage au carter. (Filetages à gauche.)

## FONCTIONNEMENT



**AVERTISSEMENT:** Assurez-vous de lire et de comprendre le chapitre dédié à la sécurité avant d'utiliser le produit.

Assurez-vous d'utiliser la quantité correcte d'huile dans le mélange. Un rapport incorrect d'essence et d'huile peut endommager le moteur.

## Carburant

### Pour utiliser le carburant



**REMARQUE:** Ce produit est équipé d'un moteur à deux temps. Utilisez un mélange d'essence et d'huile moteur à deux temps.

## Essence



**REMARQUE:** N'utilisez pas d'essence avec un indice d'octane inférieur à 90 RON (87 AKI). Cela peut endommager le produit.



**REMARQUE:** N'utilisez pas d'essence avec une concentration d'éthanol (E10) supérieure à 10 %. Cela peut endommager le produit.

- Utilisez toujours de l'essence sans plomb neuve avec un indice d'octane minimal de 90 RON (87 AKI) et une concentration d'éthanol (E10) inférieure à 10 %.
- Utilisez de l'essence avec un numéro d'octane supérieur si vous utilisez fréquemment le produit à une vitesse du moteur élevée en continu.

### Huile moteur à deux temps

- Utilisez uniquement une huile moteur à deux temps de haute qualité. Utilisez uniquement une huile moteur refroidie par air.
- N'utilisez pas d'autres types d'huile.
- Ratio de mélange 50:1 (2 %)

Essence	Huile
1 U.S. Gal.	77 ml (2,6 oz)
1 UK gal.	95 ml (3,2 oz)
5 l	100 ml (3,4 oz)

### Pour effectuer le mélange de carburant

**Remarque:** Utilisez toujours un bidon de carburant propre lorsque vous mélangez le carburant.

**Remarque:** Ne préparez pas une quantité de mélange de carburant pour plus de 30 jours.

1. Ajoutez la moitié de la quantité d'essence.
2. Ajoutez la quantité totale d'huile.
3. Agitez le mélange de carburant pour mélanger le contenu.
4. Ajoutez la quantité d'essence restante.
5. Agitez le mélange de carburant pour mélanger le contenu.
6. Remplissez le réservoir de carburant.

### Pour ajouter du carburant

- Utilisez toujours un bidon d'essence comportant un dispositif d'arrêt de remplissage automatique.
- Si un peu de carburant se déverse sur le bidon, essuyez le carburant et laissez sécher le bidon.
- Assurez-vous que la zone proche du bouchon du réservoir de carburant est propre.
- Agitez le bidon de carburant avant de verser le mélange de carburant dans le réservoir.

## Pour démarrer et arrêter

### Pour effectuer les contrôles nécessaires avant l'utilisation

1. Vérifiez que le produit n'a pas de pièce manquante, endommagée, desserrée ou usée.
2. Vérifiez les écrous, les vis et les boulons.
3. Examinez les lames.
4. Examinez le contre-écrou. Assurez-vous que le contre-écrou est doté d'une force de blocage d'au moins 1,5 Nm (1,1 pds lb). Serrez le contre-écrou à un couple compris entre 35 et 50 Nm (entre 26 et 36 pds lb).
5. Vérifiez le filtre à air.
6. Vérifiez le blocage de la gâchette d'accélération et la commande d'accélération.
7. Examinez l'interrupteur d'arrêt.
8. Vérifiez qu'il n'y a pas de fuites de carburant au niveau du produit.

### Pour démarrer un moteur froid

1. Appuyez 10 fois sur la pompe à carburant (figure 29).
2. Tirez la commande de starter vers le haut (figure 30).
3. Plaquez le produit contre le sol à l'aide de votre main gauche (figure 31). Ne marchez pas sur le produit. Tirez la poignée du câble du démarreur lentement jusqu'à ce qu'une résistance se fasse sentir. Ensuite, tirez la poignée du câble du démarreur avec force.

**Remarque:** Ne tirez pas la gâchette d'accélération pendant que vous démarrez le moteur.

4. Continuez à tirer la poignée du câble du démarreur jusqu'à ce que le moteur démarre ou essaie de démarrer (max. 3 fois). Lors du démarrage ou de la tentative de démarrage du moteur, abaissez la commande de starter. Continuez à tirer jusqu'à ce que le moteur démarre. Patientez 60 secondes après le démarrage avant de tirer la gâchette d'accélération.



**REMARQUE:** Ne tirez pas sur le câble du démarreur avant que le moteur s'arrête. Ne lâchez pas le câble du démarreur lorsqu'il est complètement déployé. Relâchez lentement le câble du démarreur. Le non-respect de ces instructions peut endommager le moteur.

### Pour démarrer un moteur chaud

1. Appuyez 10 fois sur la poire d'amorçage.
2. Tirez le câble du démarreur jusqu'à ce que le moteur démarre.

## Pour arrêter

- Appuyez sur le bouton d'arrêt pour arrêter le moteur. (Figure 21)

**Remarque:** Le bouton d'arrêt revient automatiquement à sa position initiale.

## Pour faire fonctionner le coupe-herbe



**REMARQUE:** Assurez-vous de mettre le moteur au régime de ralenti après chaque utilisation. Une longue période à plein régime sans charge sur le moteur peut endommager le moteur.

**Remarque:** Nettoyez la protection de la tête de désherbage lorsque vous fixez un nouveau fil de coupe-herbe pour éviter les vibrations. Vérifiez les autres parties de la tête de désherbage et nettoyez-les si nécessaire.

## Pour tondre l'herbe

1. Maintenez immédiatement la tête de désherbage au-dessus du sol et inclinez-la (figure 34). Ne poussez pas le coupe-herbe dans l'herbe.
2. Réduisez la longueur du fil de coupe-herbe de 10-12 cm (4-4,75 in) et diminuez la vitesse du moteur afin de limiter le risque d'endommager les plantes.
3. Baissez le régime à 80 % lorsque vous coupez l'herbe à proximité d'objets (figure 35).

## Pour couper l'herbe

1. Assurez-vous que le fil du coupe-herbe est parallèle au sol lorsque vous coupez l'herbe (figure 36).
2. N'appuyez pas la tête de désherbage sur le sol. Le sol et le produit peuvent être endommagés.
3. Ne laissez pas la tête de désherbage toucher le sol en continu. Cela peut endommager la tête de désherbage.

4. Faites tourner le moteur à plein régime lorsque vous déplacez le produit de gauche à droite (figure 37) pour couper l'herbe. Assurez-vous que le fil du coupe-herbe est parallèle au sol.

## Pour désépaissir l'herbe avec une lame à herbe

1. N'utilisez pas les lames et les couteaux à herbe pour les tiges ligneuses.
2. La lame à herbe s'utilise pour tous les types d'herbe haute ou épaisse.
3. Fauchez l'herbe d'un mouvement de balancier latéral, le mouvement de droite à gauche constituant la fauche et le mouvement de gauche à droite le retour. Faites travailler la lame du côté gauche (secteur 8 h à 12 h).
4. Si on penche légèrement la lame vers la gauche pendant le débroussaillage, l'herbe coupée est disposée en bandes, ce qui facilite le ramassage, par exemple lors du ratissage.
5. Essayez d'adopter un rythme de travail régulier. Adoptez une position stable, les pieds écartés. Faites un pas en avant après le mouvement de retour et reprenez la même position stable.
6. Laissez le bol de garde au sol. Son rôle est de protéger la lame contre tout contact avec le sol.
7. Réduisez les risques d'enroulement des matériaux autour de la lame en travaillant toujours à plein régime et en évitant de toucher le matériel végétal coupé au cours du mouvement de retour.
8. Arrêtez le moteur, ouvrez le harnais et posez la machine par terre avant de rassembler le matériel végétal coupé.

## Pour remplacer le fil de coupe

Reportez-vous aux figures de 47 à 54.

# ENTRETIEN



**AVERTISSEMENT:** Assurez-vous de lire et de comprendre le chapitre sur la sécurité avant de nettoyer, de réparer ou de procéder à l'entretien du produit.

## Schéma d'entretien

Assurez-vous de respecter le schéma d'entretien. Les intervalles sont calculés selon une utilisation quotidienne du produit. Les intervalles sont différents si vous n'utilisez pas le produit tous les jours. Effectuez uniquement les travaux d'entretien décrits dans ce manuel. Contactez un centre d'entretien agréé pour

effectuer d'autres travaux d'entretien ne figurant pas dans ce manuel.

### Entretien hebdomadaire

- Nettoyez les surfaces externes.
- Vérifiez le régime de ralenti.
- Examinez la graisse pour renvoi d'angle.

### Entretien mensuel

- Vérifiez la poignée du câble du démarreur et le câble du démarreur.

### Maintenance annuelle

- Vérifiez la bougie.

- Nettoyez les surfaces externes du carburateur et les zones adjacentes.
- Nettoyer le système de refroidissement.
- Vérifiez l'écran pare-étincelles.
- Vérifiez le filtre à carburant.
- Vérifiez le tuyau de carburant afin de détecter d'éventuels dommages.
- Vérifiez tous les câbles et toutes les connexions.

### Entretien après 50 heures

- Adressez-vous à un centre d'entretien agréé pour la réparation ou le remplacement du silencieux.

## Pour régler le régime de ralenti

- Assurez-vous que le filtre à air est propre et que le couvercle de filtre à air est fixé avant de régler le régime de ralenti.
  - Réglez le régime de ralenti à l'aide de la vis de réglage T (figure 38) identifiée par le repère « T ».
  - Le régime de ralenti est correct lorsque le moteur fonctionne sans à-coups dans toutes les positions. Le régime de ralenti doit être inférieur à la vitesse lorsque l'équipement de coupe commence à tourner.
1. Tournez la vis de réglage T dans le sens des aiguilles d'une montre jusqu'à ce que l'équipement de coupe commence à tourner.
  2. Tournez la vis de réglage T dans le sens contraire des aiguilles d'une montre jusqu'à l'arrêt de l'équipement de coupe.

## Pour déposer le contre-écrou



**REMARQUE:** Remplacez le contre-écrou après l'avoir utilisé environ 10 fois.

1. Déposez le contre-écrou dans le sens de rotation de l'équipement de coupe (figure 45).

**Remarque:** Le contre-écrou est fileté à gauche.

2. Vérifiez que vous ne pouvez pas faire tourner le revêtement en nylon du contre-écrou manuellement. Le revêtement en nylon doit fournir une résistance minimale de 1,5 Nm (1,1 pds lb).
3. Serrez le contre-écrou à l'aide de la clé à douille.

## Pour effectuer l'entretien de l'écran pare-étincelles

Utilisez une brosse métallique pour nettoyer l'écran pare-étincelles (figure 39).

## Pour nettoyer le circuit de refroidissement

Nettoyez les pièces du circuit de refroidissement (figure 40) avec une brosse.

## Pour vérifier la bougie



**REMARQUE:** Utilisez la bougie recommandée. Assurez-vous que la bougie de remplacement est la même que celle fournie par le fabricant. Une bougie inappropriée peut endommager le produit.

1. Vérifiez la bougie lorsque :
  - a) le moteur manque de puissance ;
  - b) le moteur ne démarre pas facilement ;
  - c) le moteur ne fonctionne pas correctement lorsqu'il tourne au régime de ralenti.
2. Si le moteur a du mal à démarrer ou à fonctionner, vérifiez la présence de matériaux indésirables au niveau de la bougie. Afin de réduire le risque de matériaux indésirables présents sur les électrodes de la bougie :
  - a) assurez-vous que le régime de ralenti est correctement réglé ;
  - b) assurez-vous que le mélange de carburant est correct ;
  - c) assurez-vous que le filtre à air est propre.
3. Nettoyez la bougie si elle est sale. Vérifiez que l'écartement des électrodes est correct (figure 41)
4. Remplacez la bougie lorsque nécessaire.

## Pour entretenir le filtre à air

### Pour nettoyer le filtre à air

1. Retirez le couvercle du filtre à air et déposez le filtre à air (figure 42).
2. Nettoyez le filtre à air avec de l'eau chaude savonneuse. Assurez-vous que le filtre à air est sec avant de l'installer.
3. Remplacez le filtre à air s'il est trop sale pour le nettoyer complètement. Remplacez toujours un filtre à air endommagé.
4. Si votre produit est équipé d'un filtre à air en mousse, appliquez de l'huile pour filtre à air. Appliquez de l'huile pour filtre à air uniquement sur un filtre en mousse. N'appliquez pas d'huile sur un filtre en feutre.

### Pour appliquer de l'huile de filtre à air sur un filtre en mousse



**REMARQUE:** Utilisez toujours de l'huile spéciale pour filtre à air sur les filtres à air en mousse. N'utilisez pas d'autres types d'huile.



**AVERTISSEMENT:** Évitez tout contact de la peau avec l'huile.

1. Retirez le couvercle du filtre à air et déposez le filtre à air (figure 42).
2. Mettez le filtre à air dans un sachet en plastique.
3. Versez l'huile de filtre à air dans le sachet en plastique (figure 43).
4. Pressez le sachet en plastique pour s'assurer que l'huile graisse uniformément le filtre à air.
5. Pressez le filtre à air à l'intérieur du sachet pour enlever le surplus d'huile de filtre à air. Retirez le filtre à air du sachet.
6. Installez le filtre à air.

## Pour graisser pour le renvoi d'angle

Assurez-vous que le renvoi d'angle est aux 3/4 rempli de graisse pour renvoi d'angle (figure 44).

## Pour affûter les lames et couteaux à herbe

1. Affûtez les lames et couteaux à herbe à l'aide d'une lime plate à taille simple.
2. Affûtez les bords des lames et couteaux à herbe de manière égale afin de préserver l'équilibre (figure 46).

# CARACTÉRISTIQUES TECHNIQUES

	unité	<b>129RJ</b> (A05328CSHV)
<b>Caractéristiques du moteur</b>		
Cylindrée	cm <sup>3</sup>	27,6
Écartement des électrodes	mm	0,5
Capacité du réservoir de carburant	cm <sup>3</sup>	343
Vitesse du ralenti	min <sup>-1</sup>	2 800 - 3 200
Régime de puissance maximum	min <sup>-1</sup>	8 000
Puissance de sortie	kW	0,85
Bougie		Husqvarna HQT-4
Rotation maximum de l'arbre de sortie	min <sup>-1</sup>	7200
Période de durabilité des émissions	h	125
<b>Données sur le son et les vibrations</b>		
Niveau de vibration équivalent (ahv, eq), équipée d'une lame à herbe, poignée gauche - voir remarque 1	m/s <sup>2</sup>	4,21
Niveau de vibration équivalent (ahv, eq), équipée d'une lame à herbe, poignée droite - voir remarque 1	m/s <sup>2</sup>	4,23
Niveau de vibration équivalent (ahv, eq), équipée d'une tête de désherbage, poignée gauche - voir remarque 1	m/s <sup>2</sup>	5,89
Niveau de vibration équivalent (ahv, eq), équipée d'une tête de désherbage, poignée droite - voir remarque 1	m/s <sup>2</sup>	4,61
Niveau de puissance sonore garanti (L <sub>WA</sub> ) - voir remarque 2	dB(A)	114
Niveau de puissance sonore mesuré - voir remarque 2	dB(A)	106

Niveau de pression sonore à l'oreille de l'utilisateur, équipée d'une lame à herbe - voir remarque 3	dB(A)	94
Niveau de pression sonore à l'oreille de l'utilisateur, équipée d'une tête de désherbage - voir remarque 3	dB(A)	95
<b>Dimensions du produit</b>		
Poids (sans équipement de coupe)	kg	5,21
<b>Remarque 1 :</b> Les données reportées pour le niveau de vibrations équivalent montrent une dispersion statistique typique (déviatoin standard) de 1 m/s <sup>2</sup> .		
<b>Remarque 2 :</b> Les émissions sonores de l'environnement sont mesurées en puissance sonore (L <sub>WA</sub> ) conformément à la directive CE 2000/14/CE de l'Union européenne. Le niveau de puissance sonore reporté pour la machine a été mesuré avec l'équipement de coupe d'origine qui donne le niveau le plus élevé. Le niveau de puissance sonore garanti diffère du niveau mesuré en cela qu'il prend également en compte la dispersion et les variations d'une machine à l'autre du même modèle, conformément à la directive 2000/14/CE.		
<b>Remarque 3 :</b> Les données reportées pour le niveau de pression sonore équivalent pour la machine montrent une dispersion statistique typique (déviatoin standard) de 1 dB (A).		

## ACCESSOIRES

<b>129RJ</b>		
<b>Accessoires homologués</b>	<b>Type</b>	<b>Protection pour l'équipement de coupe</b>
Arbre fileté (M10L)		
Tête de désherbage	T25 (Ø 2,0 - 2,4 mm)	580 44 66-06
Lame/couteau à herbe	Grass 255-4 (Ø 250)	580 44 66-06

## CONTENU DE LA DÉCLARATION DE CONFORMITÉ DE LA CE

Nous soussignés, Husqvarna, , déclarons sous notre responsabilité exclusive que le produit représenté :

est entièrement conforme à la réglementation et aux directives de l'UE suivantes :

Description	Coupe-herbe / Débroussaillieuse à essence
Marque	Husqvarna
Plate-forme / Type / Modèle	A05328CSHV, représentant le modèle 129RJ
Lot	Numéro de série à partir de 2014

Directive/Réglementation	Description
2006/42/EC	« relative aux machines »
2014/30/EU	« relative à la compatibilité électromagnétique »,
2000/14/EC	« relative au bruit extérieur »

Les normes harmonisées et/ou les spécifications techniques appliquées sont comme suit : EN ISO 12100, EN ISO 11806-1, CISPR 12, ISO 14982

Conformément à la directive 2000/14/EC, Annexe V, les valeurs déclarées saines sont stipulées dans la section Données techniques de ce manuel et dans la Déclaration de Conformité signée de la CE.

SMP Svensk Maskinprovning AB a procédé à un examen volontaire pour Husqvarna AB et lui a attribué un certificat de conformité à la directive CE du Conseil 2006/42/EC relative aux machines.

Le certificat, comme indiqué dans la Déclaration de Conformité signée de la CE, s'applique à l'ensemble des sites de fabrication et des pays d'origine, comme indiqué sur le produit.

Le coupe-herbe / la débroussailleuse à essence fourni(e) correspond aux exemplaires soumis au contrôle de conformité communautaire européen.



---

# Contenido

---

INTRODUCCIÓN.....	41
SEGURIDAD.....	42
MONTAJE.....	45
FUNCIONAMIENTO.....	46
MANTENIMIENTO.....	48
DATOS TÉCNICOS.....	50
ACCESORIOS.....	51
CONTENIDO DE LA DECLARACIÓN DE CONFORMIDAD CE.....	51

---

## INTRODUCCIÓN

---

### Manual de usuario

El idioma original de este manual de instrucciones es el inglés. Los manuales de usuario en otros idiomas son traducciones del inglés.

### Revisar

Consulte la imagen 19.

1. Cabezal de corte
2. Tapón de recarga de lubricante
3. Engranaje angulado
4. Protección del equipo de corte
5. Tubo
6. Mango cerrado
7. Acelerador
8. Botón de parada
9. Bloqueo del acelerador
10. Sombbrero de bujía, bujía
11. Cuerpo del mecanismo de arranque
12. Empuñadura de la cuerda de arranque
13. Depósito de combustible
14. Tapa del filtro de aire
15. Bomba de combustible
16. Control del estrangulador
17. Pieza de arrastre
18. Manual de usuario
19. Hoja
20. Asa
21. Mazo de cables
22. Abrazadera del arnés
23. Protección para transportes

### Símbolos que aparecen en el producto

Advertencia (Imagen 1)

Lea este manual (Imagen 1)

Utilice protección para la cabeza homologada (Imagen 1)

Utilice protección auditiva homologada (Imagen 1)

Utilice protección ocular homologada (Imagen 1)

Utilice guantes protectores homologados (Imagen 1)

Utilice botas o zapatos de protección (Imagen 1)

El producto puede causar proyección de objetos, lo que puede provocar daños en los ojos (Imagen 1).

El producto puede causar proyección de objetos, lo que puede provocar daños en los ojos. (Imagen 7)

Velocidad máxima del eje de salida (Imagen 1)

Distancia de seguridad (Imagen 1)

Tenga cuidado con las lanzadas de hoja (Imagen 10).

Si lleva el pelo largo, asegúrese de sujetárselo por encima de los hombros (Imagen 1).

Las flechas muestran los límites establecidos para la posición del mango (Imagen 1).

Nivel de potencia acústica (Imagen 1).

Nivel de ruido (Imagen 1)

El producto cumple con las directivas CE vigentes. (Imagen 15)

El producto cumple con las directivas EAC vigentes (Imagen 1).

El producto cumple con las directivas ucranianas vigentes (Imagen 1).

El producto es conforme a la normativa australiana sobre compatibilidad electromagnética (EMC) (Imagen 17)

---

**Nota:** Los demás símbolos/etiquetas que aparecen en el producto corresponden a requisitos de homologación específicos en otras zonas comerciales.

---

## Responsabilidad sobre el producto

Como se estipula en las leyes de responsabilidad del producto, no nos hacemos responsables de los daños y perjuicios causados por nuestro producto si:

- El producto se ha reparado incorrectamente.

- El producto se ha reparado con piezas que no eran del fabricante o no autorizadas por el fabricante.
- El producto tiene un accesorio que no es del fabricante o no está autorizado por este.
- El producto no se ha reparado en un centro de servicio autorizado o por un organismo homologado.

---

# SEGURIDAD

---

## Definiciones de seguridad

Las definiciones siguientes indican el nivel de gravedad para cada palabra de señalización de riesgo.



**ADVERTENCIA:** Lesiones a personas.



**PRECAUCIÓN:** Daños en el producto.

**Nota:** Esta información hace que el producto sea más fácil de usar.

## Instrucciones generales de seguridad

- Use el producto correctamente. Las lesiones o la muerte son un posible resultado de un uso incorrecto. Utilice el producto solo para las tareas indicadas en este manual. No utilice el producto para otras tareas.
- Respete las instrucciones de este manual. Respete los símbolos de seguridad y las instrucciones de seguridad. Si el operador no respeta las instrucciones y los símbolos, pueden producirse lesiones, daños materiales o la muerte.
- No se deshaga de este manual. Utilice las instrucciones para montar su producto, utilizarlo y mantenerlo en buen estado. Utilice las instrucciones para la correcta instalación de los complementos y accesorios. Utilice únicamente complementos y accesorios autorizados.
- No utilice un producto dañado. Respete el programa de mantenimiento. Realice solamente el trabajo de mantenimiento indicado en las instrucciones de este manual. Todos los demás trabajos de mantenimiento debe hacerlo un centro de servicio autorizado.
- Este manual no puede incluir todas las situaciones que pueden producirse cuando utilice el producto. Proceda con cuidado y utilice el sentido común. No utilice el producto ni realice el mantenimiento del producto si no está seguro de cuál es la situación. Hable con un experto en el producto, su distribuidor, un taller de servicio o centro de servicio autorizado para obtener información.
- Desconecte el cable de la bujía antes de montar el producto, almacenarlo o realizar tareas de mantenimiento.
- No utilice el producto si se ha modificado respecto de sus especificaciones iniciales. No cambie una parte del producto sin la autorización del fabricante. Utilice únicamente las piezas que están autorizadas por el fabricante. Las lesiones o la muerte son un posible resultado de un mantenimiento incorrecto.
- No inhale los vapores del motor. Los vapores pueden causar lesiones.
- Nunca arranque el producto en interiores ni cerca de material inflamable. Los gases de escape están calientes y pueden contener una chispa que puede iniciar un incendio. Una circulación de aire insuficiente puede causar lesiones o la muerte por asfixia o inhalación de monóxido de carbono.
- Al utilizar este producto, el motor emite un campo electromagnético. El campo electromagnético puede provocar daños en implantes médicos. Hable con su médico antes de utilizar el producto.
- No deje que un niño maneje el producto. No permita que nadie maneje el producto sin conocer las instrucciones.
- Si una persona con discapacidad física o mental usa el producto, asegúrese de supervisarla en todo momento. Debe haber presente en todo momento una persona mayor de edad responsable.
- Cierre con llave el producto en un área a la que no pueden acceder las personas no autorizadas ni los niños.
- El producto puede proyectar objetos con fuerza y causar lesiones. Respete las instrucciones de seguridad para reducir el riesgo de lesiones o muerte.
- No deje desatendido el producto con el motor encendido. Pare el motor y asegúrese de que el equipo de corte no gire.
- El operador del producto es el responsable si se produce un accidente.
- Asegúrese de que las piezas no estén dañadas antes de utilizar el producto.
- Asegúrese de que se encuentra a una distancia mínima de 15 m (50 pies) de otras personas o animales antes de utilizar el producto. Asegúrese de que cualquier persona que esté en una zona contigua sabe que va a usar el producto.
- Consulte las leyes nacionales o locales. Pueden prohibir o limitar el funcionamiento del producto en circunstancias determinadas.

## Instrucciones de seguridad para el funcionamiento

- Asegúrese de que el producto esté completamente montado antes de utilizarlo.
- Antes de arrancar, aleje el producto 3 m (10 pies) del punto en el que llenó el depósito de combustible. Ponga el producto sobre una superficie plana. Asegúrese de que el equipo de corte no entre en contacto con el suelo u otros objetos.
- El producto puede causar proyección de objetos, lo que puede provocar daños en los ojos. Utilice siempre una protección ocular homologada cuando utilice el producto.
- Tenga cuidado: mientras está trabajando, un niño puede acercarse al producto sin que usted se dé cuenta.
- No utilice el producto si hay otra persona en la zona de trabajo. Detenga el producto si alguien entra en la zona de trabajo.
- Asegúrese de tener siempre el control del producto.
- No utilice el producto si no puede recibir ayuda en caso de accidente. Antes de comenzar a utilizar el producto, asegúrese siempre de que otros saben que va a empezar a usarlo.
- No se gire con el producto sin asegurarse primero de que no hay personas ni animales en la zona de seguridad.
- Retire todos los materiales no deseados de la zona de trabajo antes de empezar. Si el equipo de corte choca contra un objeto, el objeto puede salir despedido y provocar daños o lesiones. El material no deseado puede enrollarse en el equipo de corte y provocar daños.
- No utilice el producto en condiciones climáticas desfavorables (niebla, lluvia, viento fuerte, riesgo de rayos u otras condiciones climáticas peligrosas). Las condiciones climáticas desfavorables pueden provocar condiciones peligrosas (como superficies resbaladizas).
- Asegúrese de que puede moverse libremente y trabajar en una postura estable (Imagen 32).
- Asegúrese de que no corre riesgo de caerse mientras utiliza el producto. No se incline mientras utiliza el producto.
- Sujete siempre el producto con ambas manos. Mantenga el producto en el lado derecho del cuerpo (Imagen 33).
- Utilice el producto con el equipo de corte por debajo de la cadera.
- Si el mando del estrangulador está en la posición de estrangulamiento cuando arranque el motor, el equipo de corte comienza a girar.
- No toque el engranaje angulado después de parar el motor. El engranaje angulado está caliente después de parar el motor. Las zonas calientes pueden causar lesiones.
- Pare el motor antes de mover el producto.

- No deje el producto en el suelo con el motor encendido.
- Antes de retirar los materiales no deseados del producto, detenga el motor y espere hasta que el equipo de corte se detenga. Deje que el equipo de corte se detenga antes de que usted o un ayudante retire el material cortado.

## Equipo de protección personal

- Utilice siempre el equipo de protección personal adecuado cuando utilice el producto. El equipo de protección personal no elimina el riesgo de lesiones. El equipo de protección personal reduce la gravedad de las lesiones en caso de accidente.
- Utilice siempre una protección ocular homologada mientras utiliza el producto.
- No utilice el producto con los pies descalzos o con calzado abierto. Utilice siempre botas de trabajo antideslizantes.
- Utilice pantalones largos gruesos.
- Si es necesario, utilice guantes protectores homologados.
- Utilice un casco si existe la posibilidad de caída de objetos sobre la cabeza.
- Utilice siempre protección auditiva homologada mientras utiliza el producto. La exposición al ruido durante un período de tiempo prolongado puede causar pérdida de audición.
- Asegúrese de que tiene cerca un botiquín de primeros auxilios.

## Dispositivos de seguridad en el producto

- Asegúrese de efectuar regularmente el mantenimiento del producto.
    - La vida útil del producto aumenta.
    - El riesgo de accidentes disminuye.
- Deje que un concesionario autorizado o un centro de servicio autorizado examine regularmente el producto para realizar ajustes o reparaciones.
- No utilice un producto con equipo de protección dañado. Si el producto está dañado, hable con un centro de servicio autorizado.

## Bloqueo del acelerador

El bloqueo del gatillo del acelerador bloquea el acelerador (Imagen 20). Empuje el bloqueo del acelerador (A) para soltar el acelerador (B). Al soltar el mango, el bloqueo del acelerador y el acelerador vuelven a sus posiciones iniciales.

1. Asegúrese de que el acelerador (B) esté bloqueado en ralentí cuando suelte el bloqueo del acelerador (A).
2. Presione el bloqueo del acelerador (A) y asegúrese de que vuelve a su posición inicial al soltarlo.
3. Empuje el acelerador (B) y asegúrese de que vuelve a su posición inicial al soltarlo.

Arranque el motor y, a continuación, aplique la aceleración máxima. Suelte el acelerador y examine si el equipo de corte se detiene. Si el equipo de corte gira con el acelerador en la posición de ralentí, examine el tornillo de ajuste de ralentí del carburador.

## Botón de parada

Arranque el motor. Asegúrese de que el motor se detiene al mover el botón de parada a la posición de parada (Imagen 21).

## Protección del equipo de corte

La protección del equipo de corte impide que los objetos sueltos salgan despedidos hacia el operador (Imagen 22). Examine la protección del equipo de corte para comprobar que no hay daños y sustitúyala si está dañada. Utilice únicamente la protección autorizada para el equipo de corte.

## Silenciador

- No utilice un motor con un silenciador defectuoso. Un silenciador defectuoso aumenta el nivel de ruido y el riesgo de incendio. Tenga siempre a mano un extintor de incendios.
- Examine regularmente que el silenciador esté conectado al producto.
- No toque el motor ni el silenciador cuando el motor está encendido. No toque el motor ni el silenciador durante un tiempo después de parar el motor. Las superficies calientes pueden causar lesiones.
- Un silenciador caliente puede provocar un incendio. Tenga cuidado si utiliza el producto cerca líquidos o vapores inflamables.
- No toque las piezas del silenciador si este está dañado. Las piezas pueden contener productos químicos cancerígenos.

## Contratuera

La contratuera se usa para bloquear algunos tipos de equipo de corte (Imagen 23).

Al instalar la contratuera, apríetela en el sentido contrario al de funcionamiento del equipo de corte.

## Accesorio de corte

- Realice el mantenimiento periódico. Deje que un centro homologado examine regularmente el equipo de corte para hacer ajustes o reparaciones.
  - El rendimiento del equipo de corte aumenta.
  - La vida útil del equipo de corte aumenta.
  - El riesgo de accidentes disminuye.
- Utilice solo una protección homologada para el equipo de corte. Para obtener más información, consulte *ACCESORIOS en la página 51*.
- No utilice un equipo de corte dañado.

## Cabezal de recortadora de césped

- Asegúrese de que enrolla el hilo de corte de la recortadora de césped firme y uniformemente alrededor del tambor para reducir la vibración.
- Utilice únicamente los cabezales de recortadora de césped y los hilos de corte de recortadora de césped autorizados. Consulte *ACCESORIOS en la página 51*.
- Utilice la longitud correcta de hilo de corte de la recortadora. El hilo de corte de recortadora de césped utiliza más potencia de motor cuanto más largo es.
- Asegúrese de que la cortadora de la protección del accesorio de corte no esté dañada.
- Ponga en agua el hilo de corte de la recortadora de césped durante 2 días antes de fijarlo al producto. Esto aumenta la vida útil del hilo de corte de la recortadora de césped.

## Hojas y cuchillas para hierba

- Utilice el producto con una hoja para hierba aprobada. No utilice una hoja para hierba sin instalar correctamente todas las piezas necesarias. Asegúrese de que ha realizado la instalación correctamente y de que ha utilizado las piezas adecuadas. Una instalación inadecuada puede hacer que la hoja salga despedida y provocar lesiones graves al operario o a los transeúntes.
- Use guantes protectores cuando manipule la hoja o realice tareas de mantenimiento en ella.
- Utilice protección para la cabeza cuando opere un producto con una hoja de hierba.
- Las hojas y cuchillas para hierba están destinadas a desbrozar hierba más gruesa.
- Una hoja para hierba puede causar lesiones graves mientras sigue girando después de parar el motor o de soltar el gatillo del acelerador. Asegúrese de que la hoja de hierba ha dejado de girar antes de cualquier tipo de mantenimiento.
- Detenga el motor antes de trabajar en el equipo de corte. Asegúrese de que el equipo de corte se detiene completamente. Desconecte el cable de encendido de la bujía.
- Utilice solo un equipo de corte o una hoja correctamente afilados.
- Mantenga los dientes de corte de la hoja afilados y en buen estado (Imagen 46).
- No utilice un equipo de corte dañado.
- Coloque la protección para transportes de la hoja de hierba cuando transporte o guarde el producto.

## Lanzada de hoja

- Una lanzada de hoja es un movimiento repentino del producto hacia un lado, hacia delante o hacia atrás. Una lanzada de hoja se produce cuando la hoja de hierba o la hoja de sierra golpea contra un objeto que no puede cortar. En áreas en las que no resulta

fácil ver el material que se está cortando el riesgo de lanzadas de hoja aumenta.

- Cuando se produce una lanzada de hoja, hay riesgo de que el producto o el operario se desplace de su posición. Una hoja en movimiento pueden golpear a los transeúntes y existe el riesgo de accidentes.
- Si la hoja está doblada, tiene grietas, está rota o dañada, deséchela.
- Utilice una hoja afilada. El riesgo de lanzada de hoja aumenta cuando la hoja no está bien afilada.

## Seguridad en el uso del combustible

- No arranque el producto si está manchado con combustible o aceite del motor. Retire el combustible/aceite no deseado y deje secar el producto. Retire el combustible no deseado del producto.
- Si derrama combustible sobre la ropa, cámbiese inmediatamente.
- Evite el contacto con el combustible; puede provocarle lesiones. Si entra en contacto con el combustible, utilice jabón y agua para eliminar el combustible.
- No arranque el motor si derrama aceite o combustible sobre el producto o sobre su cuerpo.
- No arranque el motor si el producto tiene una fuga. Examine frecuentemente si hay fugas en el motor.
- Tenga cuidado con el combustible. El combustible es inflamable, sus vapores son explosivos y puede provocar lesiones o la muerte.
- No inhale los vapores de combustible, ya que pueden causar lesiones. Asegúrese de que hay ventilación suficiente.
- No fume cerca del combustible o el motor.
- No coloque objetos calientes cerca del combustible o el motor.
- No agregue el combustible con el motor encendido.
- Asegúrese de que el motor esté frío antes repostar.

- Antes de repostar, abra la tapa del depósito de combustible lentamente y deje salir el exceso de presión con cuidado.
- No añada combustible al motor en interiores. Una circulación de aire insuficiente puede causar lesiones o la muerte por asfixia o inhalación de monóxido de carbono.
- Apriete la tapa del depósito de combustible con cuidado o puede producirse un incendio.
- Antes de arrancarlo, lleve el producto a 3 m (10 pies) de distancia como mínimo del punto en el que llenó el depósito.
- No ponga demasiado combustible en el depósito de combustible.
- Asegúrese de que no pueda producirse una fuga al mover el producto o recipiente de combustible.
- No coloque el producto o un recipiente de combustible cerca de una llama descubierta, chispa o llama piloto. Asegúrese de que la zona de almacenamiento no contiene una llama descubierta.
- Utilice únicamente recipientes homologados para transportar o almacenar el combustible.
- Vacíe el depósito de combustible antes de almacenarlo por un tiempo prolongado. Respete la legislación local sobre lugares aptos para desechar combustible.
- Limpie el producto antes de almacenarlo por un tiempo prolongado.
- Desconecte el cable de la bujía antes de almacenar el producto para asegurarse de que el motor no arranque accidentalmente.

## Instrucciones de seguridad para el mantenimiento

- Si no puede ajustar el régimen de ralentí para que el equipo de corte se detenga, hable con su centro de servicio. No utilice el producto hasta que esté correctamente ajustado o reparado.

---

## MONTAJE

---



**ADVERTENCIA:** Lea el capítulo de seguridad antes de montar el producto.

### Para acoplar el mango cerrado

1. Acople el asa al tubo de acuerdo con la ilustración (Imagen 24) y apriételo.
2. Asegúrese de que el mango cerrado se acopla entre las flechas del eje.

### Para fijar el asa



**ADVERTENCIA:** No utilice hojas de sierra cuando instale el asa. Utilice solo hojas para

hierba o cuchillas para hierba/cuchillas de plástico.

1. Fije el asa al mango cerrado de acuerdo con la siguiente ilustración (Imagen 24) y apriételo.

### Para instalar la abrazadera del arnés

1. Coloque la parte superior de la abrazadera en el tubo. Coloque la parte inferior de la abrazadera del arnés debajo del tubo.
2. Alinee los tornillos de las partes superior e inferior de la abrazadera del arnés.
3. Inserte dos tornillos en los orificios.
4. Apriete los tornillos para conectar las dos partes de la abrazadera del arnés.

## Para instalar una protección de hoja, hoja para hierba y cuchilla de hierba



**PRECAUCIÓN:** Utilice únicamente la protección autorizada para las hojas. Consulte *ACCESORIOS* en la página 51.

1. Fije la protección de la hoja/equipo de corte (A) en el tubo (Imagen 27) y apriete con el perno.
2. Instale el disco de arrastre (B) en el eje de salida.
3. Gire el eje de salida hasta que uno de los orificios del disco de arrastre coincida el orificio correspondiente de la caja de engranajes.
4. Introduzca el pasador de seguridad (C) en el orificio para bloquear el eje.
5. Coloque la hoja (D), la cazoleta de apoyo (E) y la brida de apoyo (F) en el eje de salida.
6. Instale la tuerca (G). Apriete la tuerca a 35-50 Nm (26-36 ft-pie). Sujete la llave tan cerca de la protección de la hoja como sea posible. Para apretar la tuerca, debe girar la llave en el sentido contrario al de rotación.

**Nota:** (rosca a izquierdas).

## Para instalar hojas y cabezales de corte



**ADVERTENCIA:** Utilice únicamente la protección autorizada para las hojas. Consulte *ACCESORIOS* en la página 51.

Una protección defectuosa puede causar lesiones.



**ADVERTENCIA:** Si el usa el producto con una hoja para hierba, en primer lugar, instale el manillar, la protección de la hoja y el arnés adecuados.



**ADVERTENCIA:** Si no instala las hojas correctamente (Imagen 26), se pueden causar lesiones.

1. Asegúrese de que la sección elevada en el disco de arrastre/brida de apoyo se acopla correctamente en el orificio central de las hojas.
2. Instale las hojas.

## Para montar el equipo de corte

### Para fijar la protección del equipo de corte y el cabezal de corte (eje recto)

1. Fije la protección del equipo de corte (A) en el eje con el perno (L) (Imagen 27). Asegúrese de que utiliza la protección correcta para el equipo de corte y el cabezal de corte correcto.
2. Fije el disco de arrastre (B) en el eje de salida.
3. Gire el eje de salida hasta que el orificio del disco de arrastre coincida con el orificio de la caja de engranajes.
4. Coloque un destornillador pequeño (C) en el orificio para bloquear el eje (Imagen 27).
5. Gire el cabezal de corte (H) (Imagen 28) hacia la izquierda para apretar el cabezal de corte contra la caja de cambios. (Rosca a la izquierda).

## FUNCIONAMIENTO



**ADVERTENCIA:** Asegúrese de leer y comprender el capítulo sobre seguridad antes de utilizar el producto.

## Carburante

### Para usar combustible



**PRECAUCIÓN:** Este producto tiene un motor de dos tiempos. Utilice una mezcla de gasolina y aceite de motor de dos tiempos. Asegúrese de que utiliza la cantidad correcta de aceite en la mezcla. Una mezcla de gasolina y aceite en proporción incorrecta puede causar daños en el motor.

## Gasolina



**PRECAUCIÓN:** No utilice gasolina con un octanaje inferior a 90 octanos RON (87 AKI). Esto puede provocar daños en el producto.



**PRECAUCIÓN:** No utilice gasolina con una concentración de etanol de más del 10 % (E10). Esto puede provocar daños en el producto.

- Utilice siempre gasolina sin plomo nueva con un octanaje mínimo de 90 RON (87 AKI) y con una concentración de etanol de menos de 10 % (E10).
- Utilice gasolina con un mayor octanaje si utiliza con frecuencia el producto a un régimen del motor alto de manera continua.

## Aceite de motor de dos tiempos

- Utilice únicamente aceite de motor de dos tiempos de alta calidad. Utilice únicamente aceite de motor refrigerado por aire.
- No utilice otros tipos de aceite.
- Proporción de mezcla 50:1 (2 %)

Gasolina	Aceite
1 galón estadounidense	77 ml (2,6 oz)
1 galón británico	95 ml (3,2 oz)
5 l	100 ml (3,4 oz)

## Para hacer la mezcla de combustible

**Nota:** Utilice siempre un contenedor de combustible limpio cuando mezcle el combustible.

**Nota:** No prepare cantidad de mezcla de combustible para más de 30 días.

1. Añada la mitad de la cantidad de gasolina.
2. Añada la cantidad total de aceite.
3. Agite bien la mezcla de combustible para mezclar el contenido.
4. Agregue la cantidad restante de gasolina.
5. Agite bien la mezcla de combustible para mezclar el contenido.
6. Llene el depósito de combustible.

## Para añadir combustible

- Utilice un recipiente de combustible con válvula antirrebote.
- Si hay algo de combustible en el recipiente, retire el combustible no deseado y deje secar el recipiente.
- Asegúrese de que la zona cercana a la tapa del depósito de combustible está limpia.
- Sacuda el contenedor de combustible antes de agregar la mezcla de combustible al depósito de combustible.

## Para arrancar y parar

### Para examinar el producto antes de comenzar a trabajar

1. Examine el producto para asegurarse de que no faltan piezas, ni están dañadas, sueltas o desgastadas.
2. Inspeccione tuercas, tornillos y pernos.
3. Examine las hojas.
4. Examine la contratuerca. Asegúrese de que la contratuerca está apretada como mínimo a un par

de 1,5 Nm (1,1 lb-pie). Apriete la contratuerca a 35-50 Nm (26-36 lb-pie).

5. Examine el filtro de aire.
6. Examine el bloqueo del gatillo del acelerador y el acelerador.
7. Examine el botón de parada.
8. Examine el producto por si hubiera fugas de combustible.

## Para arrancar el motor en frío

1. Presione la perilla de cebado 10 veces (Imagen 29).
2. Tire del estrangulador hacia arriba (Imagen 30).
3. Sujete el cuerpo del producto contra el suelo con la mano izquierda (Imagen 31). No pise el producto. Tire de la empuñadura de la cuerda de arranque lentamente hasta que note algo de resistencia. A continuación, tire de la empuñadura de la cuerda de arranque con fuerza.

**Nota:** No tire del acelerador mientras arranca el motor.

4. Continúe tirando de la empuñadura de la cuerda de arranque hasta que el motor arranque o intente arrancar (máx. 3 veces). Si el motor arranca o intenta arrancar, presione el estrangulador hacia abajo. Continúe tirando hasta que el motor arranque. Espere 60 segundos tras el arranque antes de tirar del acelerador.



**PRECAUCIÓN:** No tire de la cuerda de arranque hasta que se detenga. No suelte la cuerda de arranque cuando esté completamente extendida. Suelte la cuerda de arranque lentamente. Si no se siguen estas instrucciones, se puede dañar el motor.

## Para arrancar el motor en caliente

1. Oprima la perilla de cebado 10 veces.
2. Tire de la cuerda de arranque hasta que el motor arranque.

## Para detener

- Presione el botón de parada para detener el motor. (Imagen 21)

**Nota:** El interruptor de parada regresa automáticamente a su posición inicial.

## Para manejar la recortadora de césped



**PRECAUCIÓN:** Asegúrese de que reduce la velocidad del motor al ralenti después de cada operación. Un largo periodo a aceleración máxima sin carga en el motor puede provocar daños en el motor.

---

**Nota:** Limpie la cubierta del cabezal de corte cuando fije un nuevo hilo de corte a la recortadora para evitar vibraciones. Examine las demás piezas del cabezal de corte y límpielas si es necesario.

---

### Para recortar la hierba

1. Mantenga el cabezal de corte inmediatamente por encima del suelo y en ángulo (Imagen 34). No empuje el hilo de corte de la recortadora de césped contra la hierba.
2. Reduzca la longitud del hilo de corte de la recortadora de césped en 10-12 cm (4-4,75 pulg.) y disminuya las revoluciones del motor para reducir el riesgo de daños en las plantas.
3. Utilice un 80 % de aceleración para cortar hierba cerca de objetos (Imagen 35).

### Para cortar la hierba

1. Asegúrese de que el hilo de corte de la recortadora de césped esté paralelo al suelo cuando corte (Imagen 36).
2. No empuje el cabezal de corte contra el suelo. El suelo y el producto pueden resultar dañados.
3. No deje que el cabezal de corte toque el suelo continuamente; puede dañarse el cabezal de corte.
4. Utilice la aceleración máxima cuando mueva el producto de lado a lado (Imagen 37) para cortar hierba. Asegúrese de que el hilo de corte de la recortadora de césped esté paralelo al suelo.

### Para desbrozar hierba con una hoja para hierba

1. Las hojas y cuchillas para hierba no deben utilizarse para tallos leñosos.

2. Para todo tipo de hierba alta o gruesa se utiliza la hoja para hierba.
3. Corte la hierba con un movimiento de barrido pendular, dónde el movimiento de derecha a izquierda es el de desbroce y el de izquierda a derecha, el de retorno. Haga trabajar a la parte izquierda de la hoja (entre las 8 y las 12 del reloj).
4. Si al desbrozar la hierba la hoja es inclinada un poco hacia la izquierda, la hierba se acumula en una hilera que es más fácil de juntar posteriormente, por ejemplo al rastrillar.
5. Trate de trabajar siguiendo un ritmo. Párese firmemente con las piernas abiertas. Avance después del movimiento de retorno y párese nuevamente con firmeza.
6. Deje que la cazoleta de apoyo toque ligeramente el suelo. Su función es evitar que la hoja corte en el suelo.
7. Para reducir el riesgo de que se enrolle material alrededor de la hoja, trabaje siempre a la aceleración máxima y evite el material cortado previamente durante el movimiento de retorno.
8. Pare el motor, afloje el arnés y apoye la máquina en el suelo antes de recoger la vegetación cortada.

### Para sustituir el hilo de corte

Consulte las imágenes 47 a 54.

---

## MANTENIMIENTO

---



**ADVERTENCIA:** Asegúrese de leer y comprender el capítulo sobre seguridad antes de limpiar, reparar o realizar tareas de mantenimiento en el producto.

### Programa de mantenimiento

Asegúrese de que se respete el programa de mantenimiento. Los intervalos se calculan a partir de uso diario del producto. Los intervalos son diferentes si no utiliza el producto cada día. Realice solamente el trabajo de mantenimiento indicado en este manual. Hable con un centro de servicio autorizado acerca de otros trabajos de mantenimiento que no aparezcan en este manual.

#### Mantenimiento semanal

- Limpie las superficies externas.
- Examine el régimen de ralentí.
- Examine la grasa del engranaje angulado.

#### Mantenimiento mensual

- Examine la empuñadura de la cuerda de arranque y la cuerda de arranque.

#### Mantenimiento anual

- Examine la bujía.
- Limpie las superficies externas del carburador y las zonas adyacentes.
- Limpie el sistema de refrigeración.
- Examine el apagachispas.
- Examine el filtro de combustible.
- Examine la manguera de combustible en busca de daños.
- Examine todos los cables y conexiones.

#### Mantenimiento cada 50 horas

- Lleve el producto a un centro de servicio autorizado para reparar o sustituir el silenciador.



## Para ajustar el régimen de ralentí

- Asegúrese de que el filtro de aire está limpio y la cubierta del filtro de aire está conectada antes de ajustar el régimen de ralentí.
  - Ajuste el régimen de ralentí con el tornillo de ralentí T (Imagen 38), marcado con una "T".
  - El régimen de ralentí es correcto cuando el motor funciona con suavidad en todas las posiciones. El régimen de ralentí debe ser inferior a la velocidad cuando el equipo de corte comienza a girar.
1. Gire el ajuste del régimen de ralentí hacia la derecha hasta que el equipo de corte comience a girar.
  2. Gire el tornillo de ajuste de ralentí hacia la izquierda hasta que el equipo de corte se detenga.

## Desmontaje de la contratuerca



**PRECAUCIÓN:** Sustituya la contratuerca cuando la haya utilizado unas 10 veces.

1. Para extraer la contratuerca, gírela en la dirección en la que gira el equipo de corte (Imagen 45).

**Nota:** La contratuerca tiene rosca a izquierda.

2. Compruebe que no puede girar la parte de nilón de la contratuerca con la mano. El forro de nilón debe proporcionar una resistencia mínima de 1,5 Nm (1,1 lb-pie).
3. Apriete la contratuerca con la llave de cubo.

## Para realizar el mantenimiento del apagachispas

Utilice un cepillo de alambre para limpiar el apagachispas (Imagen 39).

## Para limpiar el sistema de refrigeración

Limpie las piezas del sistema de refrigeración (Imagen 40) con un cepillo.

## Para examinar la bujía



**PRECAUCIÓN:** Utilice la bujía recomendada. Asegúrese de que el recambio es el mismo que la pieza suministrada por el fabricante. Una bujía incorrecta puede provocar daños en el producto.

1. Examine la bujía cuando:
  - a) El motor tiene poca potencia.
  - b) El motor no arranca fácilmente.
  - c) El motor no funciona correctamente al régimen de ralentí.
2. Si el motor no resulta fácil de arrancar o funcionar, examine la bujía en busca de materiales no

deseados. Para reducir el riesgo de material no deseado en los electrodos de la bujía:

- a) Asegúrese de que el régimen de ralentí esté bien ajustado.
  - b) Asegúrese de que la mezcla de combustible sea correcta.
  - c) Asegúrese de que el filtro de aire esté limpio.
3. Limpie la bujía si está sucia. Compruebe que la separación de los electrodos es correcta (Imagen 41).
  4. Sustituya la bujía cuando sea necesario.

## Para realizar el mantenimiento del filtro de aire

### Para limpiar el filtro de aire

1. Retire la cubierta del filtro de aire y retire el filtro de aire (Imagen 42).
2. Limpie el filtro de aire con agua jabonosa tibia. Asegúrese de que el filtro de aire esté seco antes de instalarlo.
3. Sustituya el filtro de aire si está demasiado sucio para poder limpiarlo completamente. Sustituya siempre el filtro de aire si se avería.
4. Si su producto tiene un filtro de aire de espuma, aplique aceite para filtro de aire a los filtros de espuma. No aplique aceite a un filtro de fieltro.

### Para aplicar aceite para filtro de aire al filtro de aire



**PRECAUCIÓN:** Utilice siempre aceite especial para filtro de aire en los filtros de aire de espuma. No utilice otros tipos de aceite.



**ADVERTENCIA:** Evite todo contacto con el aceite.

1. Retire la cubierta del filtro de aire y retire el filtro de aire (Imagen 42).
2. Coloque el filtro de aire en una bolsa de plástico.
3. Coloque el filtro de aire aceite en la bolsa de plástico (Imagen 43).
4. Presione la bolsa de plástico para asegurarse de que el aceite se distribuye uniformemente por el filtro de aire.
5. Sin sacarlo de la bolsa, presione el filtro de aire a fin de extraer el exceso de aceite para filtro de aire. Extraiga el filtro de aire de la bolsa.
6. Instale el filtro de aire.

## Para engrasar el engranaje angulado

Asegúrese de que 3/4 del engranaje estén llenas de grasa para engranaje angular (Imagen 44).

## Para afilar cuchillas de hierba y hojas para hierba

1. Afíle las cuchillas de hierba y hojas para hierba con una lima plana con dentado recto.

2. Afíle todos los bordes de las cuchillas de hierba y hojas para hierba por igual para mantener el equilibrio (Imagen 46).

## DATOS TÉCNICOS

	unidad	<b>129RJ</b> (A05328CSHV)
<b>Especificaciones del motor</b>		
Cilindrada	cm <sup>3</sup>	27,6
Distancia entre los electrodos	mm	0,5
Volumen del depósito de combustible	cm <sup>3</sup>	343
Velocidad en ralentí	min <sup>-1</sup>	2800 - 3200
Velocidad de potencia máxima	min <sup>-1</sup>	8000
Potencia de salida	kW	0,85
Bujía		Husqvarna HQT-4
Rotación máxima del eje de salida	min <sup>-1</sup>	7200
Período de durabilidad de emisiones	h	125
<b>Datos de vibración y ruido</b>		
Nivel de vibraciones equivalente (ahv, eq) equipado con hoja para hierba, asa a la izquierda - ver la nota 1	m/s <sup>2</sup>	4,21
Nivel de vibraciones equivalente (ahv, eq) equipado con hoja para hierba, asa a la derecha - ver la nota 1	m/s <sup>2</sup>	4,23
Nivel de vibraciones equivalente (ahv, eq) equipado con cabezal de corte, asa a la izquierda - ver la nota 1	m/s <sup>2</sup>	5,89
Nivel de vibraciones equivalente (ahv, eq) equipado con cabezal de corte, asa a la derecha - ver la nota 1	m/s <sup>2</sup>	4,61
Nivel de potencia de sonido, garantizado (LWA) - ver la nota 2	dB(A)	114
Nivel de potencia acústica medida - ver la nota 2	dB(A)	106
Nivel de presión sonora en el oído del operador, equipado con hoja para hierba - ver la nota 3	dB(A)	94

Nivel de presión sonora en el oído del operador, equipado con cabezal de corte - ver la nota 3	dB(A)	95
<b>Dimensiones del producto</b>		
Peso (sin equipo de corte)	kg	5,21
<p><b>Nota 1:</b> Los datos referidos del nivel de vibración poseen una dispersión estadística habitual (desviación típica) de 1 m/s<sup>2</sup>.</p> <p><b>Nota 2:</b> Emisiones sonoras en el entorno medidas como potencia acústica (L<sub>WA</sub>) según la directiva 2000/14/CE. El nivel referido de potencia sonora de la máquina se ha medido con el equipo de corte original que produce el nivel más elevado. La diferencia entre la potencia sonora garantizada y medida es que la potencia sonora garantizada también incluye la dispersión en el resultado de la medición y las variaciones entre diferentes máquinas del mismo modelo, según la Directiva 2000/14/CE.</p> <p><b>Nota 3:</b> Los datos referidos del nivel de presión sonora equivalente de la máquina tienen una dispersión estadística típica (desviación típica) de 1 dB(A).</p>		

## ACCESORIOS

<b>129RJ</b>		
<b>Accesorios homologados</b>	<b>Tipo</b>	<b>Protección del equipo de corte</b>
Eje roscado (M10L)		
Cabezal de corte	T25 (Ø 2,0 - 2,4 mm)	580 44 66-06
Hoja para hierba/cuchilla para hierba	Hierba 255-4 (Ø 250)	580 44 66-06

## CONTENIDO DE LA DECLARACIÓN DE CONFORMIDAD CE

Husqvarna, declara bajo su exclusiva responsabilidad que el producto representado:

Descripción	Recortadora de césped/ desbrozadora de gasolina
Marca	Husqvarna
Plataforma/tipo/modelo	A05328CSHV, que representa el modelo 129RJ
Lote	Número de serie a partir del 2014 en adelante

Directiva/Norma	Descripción
2006/42/EC	"relativa a las máquinas"
2014/30/EU	"relativa a la compatibilidad electromagnética"
2000/14/EC	"relativa al ruido en exteriores"

Las normas armonizadas o especificaciones técnicas aplicadas son las siguientes: EN ISO 12100, EN ISO 11806-1, CISPR 12, ISO 14982

Cumple las siguientes directivas y normas de la UE:

De acuerdo con la directiva 2000/14/EC, Anexo V, los valores de sonido declarados se indican en el capítulo Datos técnicos de este manual y en la declaración de conformidad CE firmada.

SMP Svensk Maskinprovning AB ha efectuado un examen voluntario para Husqvarna AB, que proporciona el certificado de conformidad con la directiva del Consejo Europeo 2006/42/EC referente a máquinas.

El certificado, como se indica en la declaración de conformidad CE firmada, es aplicable a todas las plantas de fabricación y países de origen, tal y como se indica en el producto.

La recortadora de césped / desbrozadora de gasolina suministrada concuerda con el ejemplar sometido a examen.

---

## Sommario

---

INTRODUZIONE.....	53
SICUREZZA.....	54
MONTAGGIO.....	57
FUNZIONAMENTO.....	58
MANUTENZIONE.....	60
CARATTERISTICHE TECNICHE.....	62
ACCESSORI.....	63
CONTENUTO DELLA DICHIARAZIONE DI CONFORMITÀ CE....	63

---

## INTRODUZIONE

---

### Manuale operatore

La lingua iniziale del presente manuale operatore è l'inglese. I manuali operatore in altre lingue sono traduzioni dall'inglese.

### Panoramica

Vedere figura 19.

1. Testina portafilo
2. Rifornimento lubrificante
3. Riduttore angolare
4. Protezione del gruppo di taglio
5. Albero
6. Impugnatura ad anello
7. Grilletto acceleratore
8. Interruttore di arresto
9. Blocco del grilletto acceleratore
10. Cappuccio della candela, candela
11. Carter avviamento
12. Impugnatura cavo di avviamento
13. Serbatoio del carburante
14. Coperchio del filtro dell'aria
15. Pompa del carburante
16. Comando della valvola dell'aria
17. Menabrida
18. Istruzioni per l'uso
19. Lama
20. Impugnatura J
21. Cinghiaggio
22. Morsetto del cinghiaggio
23. Protezione di trasporto

### Simboli riportati sul prodotto

Avvertenza (figura 1)

Leggere questo manuale (figura2)

Utilizzare protezioni per la testa omologate (figura 3)

Utilizzare cuffie protettive omologate (figura3)

Utilizzare una protezione per gli occhi omologata (figura 3)

Utilizzare guanti protettivi omologati (figura4)

Utilizzare scarpe o stivali protettivi (figura 5)

Il prodotto può causare l'espulsione di oggetti, che può risultare pericolosa per gli occhi (figura 6).

Il prodotto può causare l'espulsione di oggetti, che può risultare pericolosa per gli occhi. (Figura 7)

Massima velocità dell'albero di uscita (figura 8)

Distanza di sicurezza (figura9)

Prestare la massima attenzione alla spinta della lama (figura 10)

Accertarsi di legare i capelli in modo che non tocchino la schiena (figura 11)

Le frecce indicano i limiti consentiti per la posizione dell'impugnatura (figura 12)

Livello di potenza acustica (figura13)

Livello acustico (figura 14)

Il prodotto è conforme alle direttive CE vigenti. (Figura 15)

Il prodotto è conforme alle direttive EAC vigenti (figura 16)

Il prodotto è conforme alle direttive vigenti in Ucraina. (figura 18)

Il prodotto è conforme alle norme sulla compatibilità elettromagnetica (EMC) australiane (figura 17)

---

**Nota:** I restanti simboli/decalcomanie sul prodotto riguardano particolari requisiti necessari per ottenere la certificazione in altre aree commerciali.

---

## Responsabilità del prodotto

Come indicato nelle leggi vigenti in materia di responsabilità obbligatoria sul prodotto, non siamo responsabili per eventuali danni causati dal nostro prodotto se:

- Il prodotto viene riparato in modo errato.

- Il prodotto viene riparato con parti che non provengono o non sono omologate dal produttore.
- Il prodotto contiene un accessorio che non proviene o non è omologato dal produttore.
- Il prodotto non viene riparato presso un centro di assistenza autorizzato o presso un'autorità competente.

---

## SICUREZZA

---

### Definizioni di sicurezza

Le definizioni riportate di seguito forniscono il livello di gravità per ciascuna delle parole di avvertenza.



**AVVERTENZA:** Lesioni alle persone.



**ATTENZIONE:** Danni al prodotto.

**Nota:** Queste informazioni rendono più semplice l'uso del prodotto.

### Istruzioni di sicurezza generali

- Utilizzare il dispositivo in modo corretto. Un uso improprio può causare lesioni o la morte. Utilizzare il prodotto solo per le attività riportate nel presente manuale. Non utilizzare il prodotto per altre attività.
  - Attenersi alle istruzioni contenute nel presente manuale. Rispettare i simboli di sicurezza e le istruzioni di sicurezza. In caso di mancata osservanza delle istruzioni e dei relativi simboli, si potrebbero causare lesioni personali, danni o la morte.
  - Non gettare il presente manuale. Utilizzare le istruzioni per assemblare, azionare e mantenere il prodotto in buone condizioni. Utilizzare le istruzioni per installare correttamente attrezzature e accessori. Utilizzare esclusivamente attrezzature e accessori omologati.
  - Non utilizzare un prodotto danneggiato. Attenersi al programma di manutenzione. Eseguire solo gli interventi di manutenzione riportati nelle istruzioni di questo manuale. Tutti gli altri interventi di manutenzione devono essere effettuati da un centro di assistenza autorizzato.
  - Il presente manuale non include tutte le situazioni che possono verificarsi quando si utilizza il prodotto. Prestare la massima attenzione e usare il buon senso. Non utilizzare mai il prodotto o eseguire interventi di manutenzione sul prodotto se non si è sicuri. Per ulteriori informazioni parlare con un esperto del prodotto, il vostro rivenditore, l'officina o il centro di assistenza autorizzato.
- Scollegare il cavo della candela prima di assemblare il prodotto, conservarlo in magazzino o eseguire la manutenzione.
  - Non utilizzare il prodotto se è stato modificato in qualche modo rispetto alle caratteristiche iniziali. Non sostituire una parte del prodotto senza previa approvazione del produttore. Una manutenzione impropria può causare lesioni o la morte.
  - Non respirare i fumi provenienti dal motore. I vapori possono causare lesioni.
  - Non avviare il prodotto in ambienti chiusi o vicino a materiale infiammabile. I fumi di scarico sono molto caldi e possono contenere scintille in grado di provocare incendi. Un flusso d'aria insufficiente può causare lesioni o la morte dovute ad asfissia o al monossido di carbonio.
  - Quando si utilizza questo prodotto, il motore genera un campo elettromagnetico. Il campo elettromagnetico può danneggiare gli impianti medici. Rivolgetevi al vostro medico prima di utilizzare il prodotto.
  - Non consentire ai bambini di utilizzare il prodotto. Non permettere a chiunque non conosca le istruzioni di utilizzare il prodotto.
  - Controllare sempre una persona, con capacità fisica o mentale ridotta, che utilizza il prodotto. È necessaria sempre la supervisione di un adulto responsabile.
  - Bloccare il prodotto in un'area a cui i bambini o le persone non autorizzate non possano accedere.
  - Il prodotto può espellere oggetti e causare lesioni. Attenersi alle istruzioni di sicurezza per ridurre il rischio di lesioni o morte.
  - Non allontanarsi dal prodotto con il motore in funzione. Arrestare il motore e assicurarsi che il gruppo di taglio non giri.
  - L'operatore del prodotto è responsabile in caso di incidente.
  - Verificare che i componenti non siano danneggiati prima di utilizzare il prodotto.
  - Tenersi a una distanza di almeno 15 m (50 ft) da persone o animali prima di utilizzare il prodotto. Verificare che le persone circostanti siano a conoscenza del fatto che il prodotto verrà azionato.
  - Fare riferimento alle normative nazionali o locali, in quanto possono impedire o limitare il funzionamento del prodotto in determinate condizioni.

## Istruzioni di sicurezza per il funzionamento

- Accertarsi che il prodotto sia completamente assemblato prima di utilizzarlo.
- Prima dell'avviamento, spostare il prodotto di 3 m (10 ft) dal punto in cui è stato riempito il serbatoio del carburante. Posizionare il prodotto su una superficie piana. Assicurarsi che il gruppo di taglio non venga a contatto con il terreno o con altri oggetti.
- Il prodotto può causare l'espulsione di oggetti, che può risultare pericolosa per gli occhi. Utilizzare sempre una protezione per gli occhi omologata durante l'utilizzo del prodotto.
- Prestare la massima attenzione, un bambino può avvicinarsi al prodotto senza che ve ne accorgiate durante il funzionamento.
- Non utilizzare il prodotto in presenza di persone nell'area di lavoro. Arrestare il prodotto nel caso in cui una persona entri nell'area di lavoro.
- Mantenere sempre il controllo del prodotto.
- Non utilizzare il prodotto se non è possibile ricevere soccorso in caso di incidente. Assicurarsi sempre che gli altri sappiano che azionerete il prodotto prima di iniziare a utilizzarlo.
- Non accendere il prodotto se non si è sicuri che la zona di sicurezza sia sgombra da persone o animali.
- Rimuovere tutti i materiali indesiderati dall'area di lavoro prima di iniziare. Se il gruppo di taglio colpisce un oggetto, questo può saltare fuori causando lesioni o danni. Del materiale indesiderato può avvolgersi attorno al gruppo di taglio e causare dei danni.
- Non utilizzare il prodotto in condizioni meteorologiche sfavorevoli (nebbia, pioggia, vento forte, fulmini o altre condizioni climatiche). Condizioni meteorologiche sfavorevoli possono causare situazioni di pericolo (come superfici scivolose).
- Assicurarsi di potersi muovere liberamente e lavorare in una posizione stabile. (Figura 32).
- Assicurarsi di essere stabili e non correre il rischio di cadere durante l'uso del prodotto. Non inclinarsi durante l'uso del prodotto.
- Tenere sempre il prodotto con due mani. Tenere il prodotto sul lato destro del corpo (figura33).
- Utilizzare il prodotto con il gruppo di taglio al di sotto della vita.
- Se il comando della valvola dell'aria si trova nella posizione di starter all'avviamento del motore, il gruppo di taglio inizia a ruotare.
- Non toccare il riduttore angolare dopo l'arresto del motore. Il riduttore angolare è caldo dopo l'arresto del motore. Superfici calde possono causare lesioni.
- Arrestare il motore prima di spostare il prodotto.
- Non appoggiare a terra il prodotto con il motore acceso.

- Prima di rimuovere materiali indesiderati dal prodotto, arrestare il motore e attendere fino a quando il gruppo di taglio si arresta. Lasciare che il gruppo di taglio si arresti prima di rimuovere il materiale tagliato.

## Abbigliamento protettivo

- Indossare sempre abbigliamento protettivo personale durante l'utilizzo del prodotto. L'abbigliamento protettivo personale non elimina completamente il rischio di lesioni. L'abbigliamento protettivo personale riduce il grado di lesioni in caso di incidente.
- Utilizzare sempre una protezione per gli occhi omologata durante l'utilizzo del prodotto.
- Non utilizzare mai il prodotto a piedi nudi o con calzature aperte. Utilizzare sempre robusti stivali antiscivolo.
- Utilizzare pantaloni lunghi di tessuto pesante.
- Se necessario, utilizzare guanti protettivi omologati.
- Utilizzare un elmetto in caso di possibile caduta di oggetti in testa.
- Utilizzare sempre protezioni acustiche omologate durante l'uso del prodotto. Un rumore prolungato può provocare la perdita dell'udito.
- Tenere sempre a portata di mano la cassetta di pronto soccorso.

## Dispositivi di protezione sul prodotto

- Eseguire regolarmente la manutenzione del prodotto.
    - Ciò aumenta la durata del prodotto.
    - E riduce il rischio di incidenti.
- Far esaminare il prodotto da un rivenditore o un centro di assistenza autorizzati per eventuali regolazioni o riparazioni.
- Non utilizzare un prodotto con abbigliamento protettivo danneggiato. Se il prodotto è danneggiato, rivolgersi a un centro di assistenza autorizzato.

## Blocco del grilletto acceleratore

Il fermo blocca il grilletto acceleratore (figura20). Spingere il fermo (A) per rilasciare il grilletto acceleratore (B). Quando si rilascia l'impugnatura, il fermo del grilletto acceleratore e il grilletto acceleratore stesso ritornano nelle posizioni iniziali.

1. Assicurarsi che il grilletto acceleratore (B) sia bloccato sul minimo quando viene rilasciato il relativo fermo (A).
2. Premere il fermo (A) del grilletto acceleratore e accertarsi che ritorni nella posizione iniziale al rilascio.
3. Spingere il grilletto acceleratore (B) e accertarsi che ritorni nella posizione iniziale al rilascio.

Avviare il motore, quindi accelerare al massimo. Rilasciare il grilletto acceleratore e controllare se il gruppo di taglio si arresta. Se il gruppo di taglio ruota

mentre l'acceleratore è al minimo, controllare le vite di regolazione del minimo del carburatore.

## Interruttore di arresto

Avviare il motore. Accertarsi che il motore si spenga quando si porta l'interruttore in posizione di arresto (figura21).

## Protezione del gruppo di taglio

La protezione del gruppo di taglio impedisce che un oggetto allentato salti venga proiettato verso l'operatore (figura 22). Esaminare la protezione del gruppo di taglio per verificare l'eventuale presenza di danni e sostituire se danneggiato. Utilizzare solo la protezione omologata per il gruppo di taglio.

## Marmitta

- Non utilizzare un motore con una marmitta danneggiata. Una marmitta danneggiata aumenta il livello acustico e il rischio di incendio. Tenere sempre un estintore a portata di mano.
- Controllare con regolarità che la marmitta sia collegata al prodotto.
- Non toccare il motore o la marmitta quando il motore è acceso. Non toccare il motore o la marmitta per alcuni istanti dopo lo spegnimento del motore. Superfici calde possono causare lesioni.
- Una marmitta calda può causare un incendio. Prestare la massima attenzione se si utilizza il prodotto in prossimità di liquidi infiammabili o fumi.
- Non toccare le parti della marmitta se danneggiata. Le parti possono contenere alcune sostanze chimiche cancerogene.

## Controdado

Il controdado viene utilizzato per bloccare alcuni tipi di gruppi di taglio (figura23).

Quando si installa il controdado, serrarlo nella direzione opposta alla direzione di funzionamento del gruppo di taglio.

## Gruppo di taglio

- Eseguire la manutenzione ordinaria. Far esaminare il gruppo di taglio da un centro di assistenza autorizzato per eventuali regolazioni o riparazioni.
  - Le prestazioni del gruppo di taglio aumentano.
  - La durata del gruppo di taglio aumenta.
  - E riduce il rischio di incidenti.
- Utilizzare solo una protezione del gruppo di taglio omologata. Per ulteriori informazioni, vedere *ACCESSORI alla pagina 63*.
- Non utilizzare un gruppo di taglio danneggiato.

## Testina portafilo del decespugliatore

- Avvolgere il filo del decespugliatore in modo che non sia lento e che sia distribuito equamente attorno al tamburo per ridurre le vibrazioni.

- Utilizzare solo le testine portafilo e i fili del decespugliatore omologati. Vedere *ACCESSORI alla pagina 63*.
- Utilizzare il filo del decespugliatore alla lunghezza giusta. Un filo del decespugliatore lungo utilizza maggiore potenza rispetto a uno corto.
- Verificare che il tagliente sulla protezione del gruppo di taglio non sia danneggiato.
- Immergere il filo del decespugliatore in acqua per 2 giorni prima di attaccarlo al prodotto. Così facendo si aumenta la durata del filo del decespugliatore.

## Lame e taglienti tagliaerba

- Utilizzare il prodotto con una lama tagliaerba approvata. Non utilizzare una lama tagliaerba senza aver installato in modo corretto tutte le parti necessarie. Accertarsi che l'installazione sia eseguita correttamente e che vengano utilizzate le parti corrette. Un'installazione inadeguata può provocare l'espulsione della lama e danneggiare gravemente l'operatore o i presenti.
- Indossare sempre guanti protettivi quando si maneggia la lama o quando si esegue la manutenzione.
- Utilizzare la protezione per la testa quando si aziona un prodotto con una lama tagliaerba.
- Lame e taglienti tagliaerba vengono utilizzati per tagliare l'erba più folta.
- Una lama tagliaerba può causare danni se continua a ruotare dopo che è stato arrestato il motore o che è stato rilasciato il grilletto acceleratore. Assicurarsi che la lama tagliaerba si sia completamente arrestata prima di procedere alla manutenzione.
- Spegner il motore prima di eseguire qualsiasi operazione sul gruppo di taglio. Accertarsi che il gruppo di taglio si arresti completamente. Togliere il cavo di accensione dalla candela.
- Utilizzare solo gruppi di taglio omologati o lame correttamente affilate.
- Mantenere i denti della lama affilati nel modo corretto (figura 46).
- Non utilizzare un gruppo di taglio danneggiato.
- Fissare la protezione di trasporto sulla lama tagliaerba durante il trasporto o l'immagazzinamento del prodotto.

## Spinta della lama

- La spinta della lama è un movimento improvviso del prodotto su un lato, in avanti o indietro. La spinta della lama si verifica quando la lama tagliaerba o la lama per sfrascatura colpisce un oggetto che non è possibile tagliare. Nelle aree dove non è facile vedere il materiale da tagliare, il rischio di spinta della lama è maggiore.
- Quando si verifica la spinta della lama, vi è pericolo che il prodotto o l'operatore si spostino dalla relativa posizione. Una lama in movimento può colpire i presenti con conseguente rischio di lesioni.



- Se una lama è piegata, presenta crinature, è rotta o danneggiata, eliminarla.
- Utilizzare una lama affilata. Il rischio di spinta della lama aumenta se la lama non è affilata.

## Sicurezza durante l'uso del carburante

- Non avviare il prodotto nel caso in cui vi sia carburante o olio motore su di esso. Rimuovere il carburante/olio indesiderato e lasciare che il prodotto si asciughi. Rimuovere il carburante indesiderato dal prodotto.
- In caso di perdite di carburante sugli indumenti, cambiarsi immediatamente.
- Il carburante non deve arrivare a contatto con il corpo, poiché può causare lesioni. In caso di contatto del carburante con il corpo, rimuoverlo con acqua e sapone.
- Non avviare il motore in caso di contatto dell'olio o del carburante con il prodotto o con il proprio corpo.
- Non avviare il prodotto se il motore presenta una perdita. Esaminare regolarmente il motore per verificare la presenza di eventuali perdite.
- Prestare la massima attenzione con il carburante. Il carburante è infiammabile e i fumi sono esplosivi quindi possono causare lesioni o morte.
- Non respirare i fumi del carburante perché possono causare lesioni. Accertarsi che ci sia un flusso d'aria sufficiente.
- Non fumare in prossimità del carburante o del motore.
- Non posizionare oggetti caldi in prossimità del carburante o del motore.
- Non aggiungere carburante a motore acceso.
- Assicurarsi che il motore sia freddo prima di effettuare il rifornimento.
- Prima di effettuare il rifornimento, aprire lentamente il tappo del serbatoio carburante e rilasciare la pressione con cautela.

- Non aggiungere carburante al motore in un ambiente chiuso. Un flusso d'aria insufficiente può causare lesioni o la morte dovute ad asfissia o al monossido di carbonio.
- Serrare il tappo del serbatoio del carburante con cautela, altrimenti potrebbe verificarsi un incendio.
- Prima dell'avviamento, spostare il prodotto di almeno 3 m (10 ft) dal punto in cui è stato riempito il serbatoio del carburante.
- Non rabboccare il serbatoio con una quantità eccessiva di carburante.
- Assicurarsi che non si verifichino perdite quando si sposta il prodotto o la tanica carburante.
- Non posizionare il prodotto o una tanica carburante in ambienti in cui siano presenti fiamme libere, scintille o fiamme pilota. Assicurarsi che l'area di rimessaggio non contenga fiamme libere.
- Utilizzare solo contenitori omologati per spostare il carburante o riporlo in magazzino.
- Svuotare il serbatoio del carburante prima di lunghi periodi di stoccaggio. Attenersi alle leggi locali sullo smaltimento del carburante.
- Pulire il prodotto prima di un lungo periodo di stoccaggio.
- Rimuovere il cavo della candela prima di conservare il prodotto in magazzino per assicurarsi che il motore non si avvii accidentalmente.

## Istruzioni di sicurezza per la manutenzione

- Se non è possibile regolare il regime minimo per arrestare il gruppo di taglio, rivolgersi al proprio centro di assistenza. Non utilizzare il prodotto fino a quando non è correttamente regolato o riparato.

---

## MONTAGGIO

---



**AVVERTENZA:** Leggere il capitolo sulla sicurezza prima di assemblare il prodotto.

### Per fissare l'impugnatura ad anello

1. Fissare l'impugnatura ad anello all'albero attenendosi alla figura (figura24) e serrare.
2. Verificare che l'impugnatura ad anello sia fissata tra le frecce sull'albero.

### Per fissare l'impugnatura J



**AVVERTENZA:** Non utilizzare lame per sfrascatura quando si installa l'impugnatura

J. Utilizzare solo tagliante/lama tagliaerba o testine portafilo/lame in plastica.

1. Fissare l'impugnatura J all'impugnatura ad anello attenendosi alla (figura24) e serrare.

### Per installare la fascetta del cinghiaggio

1. Posizionare la parte superiore della fascetta del cinghiaggio sull'albero. Posizionare la parte inferiore della fascetta del cinghiaggio sotto l'albero.
2. Allineare le viti nelle parti superiore e inferiore della fascetta del cinghiaggio.
3. Inserire due viti negli appositi fori.
4. Serrare le viti per fissare la fascetta del cinghiaggio.

## Per montare protezione lama, lama tagliaerba e tagliente



**ATTENZIONE:** Utilizzare solo la protezione omologata per le lame. Vedere *ACCESSORI* alla pagina 63.

1. Fissare la protezione lama/protezione del gruppo di taglio (A) sull'albero (figura 27) e serrare con il bullone.
2. Montare il menabrida (B) sull'albero in uscita.
3. Far ruotare l'albero in uscita fino a far coincidere uno dei fori del menabrida con il foro corrispondente nella scatola ingranaggi.
4. Introdurre nel foro la spina di bloccaggio (C) per bloccare l'albero.
5. Collocare la lama (D), la coppa di sostegno (E) e la flangia di sostegno (F) sull'albero in uscita.
6. Montare il dado (G). Serrare il dado a 35-50 Nm (26-36 ft/lb). Tenere fermo il manico della chiave in prossimità della protezione lama quanto più possibile. Per serrare il dado, girare la chiave nella direzione opposta a quella di rotazione.

**Nota:** Filettature sinistrorse.

## Per installare le lame e le testine portafilo



**AVVERTENZA:** Utilizzare solo la protezione omologata per le lame. Vedere *ACCESSORI*

alla pagina 63. Una protezione difettosa può causare lesioni.



**AVVERTENZA:** Se si intende utilizzare il prodotto con una lama tagliaerba, installare innanzitutto il manubrio, la protezione lama e il cinghiaggio.



**AVVERTENZA:** Se non installate correttamente (figura 26), le lame possono causare gravi lesioni.

1. Accertarsi che la sezione sollevata del menabrida o della flangia di sostegno si innesti nel modo corretto nel foro centrale delle lame.
2. Installare le lame.

## Per montare il gruppo di taglio

### Per fissare la protezione del gruppo di taglio e la testina portafilo (albero dritto)

1. Fissare la protezione del gruppo di taglio (A) all'albero con il bullone (L) (figura 27). Utilizzare la protezione del gruppo di taglio e la testina portafilo corrette.
2. Montare il menabrida (B) sull'albero in uscita.
3. Ruotare l'albero in uscita fino a quando il foro del menabrida non si allinea con il foro della scatola ingranaggi.
4. Inserire un cacciavite piccolo (C) nel foro per bloccare l'albero (figura 27).
5. Ruotare la testina portafilo (H) (figura 28) in senso antiorario per serrarla alla trasmissione. (Filettature sinistrorse.)

## FUNZIONAMENTO



**AVVERTENZA:** Leggere e comprendere il capitolo sulla sicurezza prima di utilizzare il prodotto.

## Carburante

### Uso del carburante



**ATTENZIONE:** Questo prodotto è dotato di un motore a due tempi. Utilizzare una miscela di benzina e olio per motore a due tempi. Utilizzare la quantità di olio corretta nella miscela. Un rapporto non corretto di benzina e olio può causare danni al motore.

## Benzina



**ATTENZIONE:** Non utilizzare mai benzina con un numero di ottani inferiore a 90 RON (87 AKI). Ciò può causare danni al prodotto.



**ATTENZIONE:** Non utilizzare benzina con una concentrazione di etanolo superiore al 10% (E10). Ciò può causare danni al prodotto.

- Utilizzare sempre benzina senza piombo nuova con un numero di ottani minimo di 90 RON (87 AKI) e con una concentrazione di etanolo inferiore al 10% (E10).
- Utilizzare benzina con numero di ottani superiore se si utilizza frequentemente il prodotto a un regime alto continuo.

## Olio per motori a due tempi

- Utilizzare solo olio per motori a due tempi di alta qualità. Utilizzare solo olio per motori raffreddati ad aria.
- Non utilizzare altri tipi di olio.
- Rapporto miscela 50:1 (2%)

Benzina	Olio
1 U.S. Gal.	77 ml (2,6 oz)
1 UK Gal.	95 ml (3,2 oz)
5 l	100 ml (3,4 oz)

## Per preparare la miscela di carburante

**Nota:** Utilizzare sempre una tanica carburante pulita quando si prepara una miscela di carburante.

**Nota:** Preparare una quantità di miscela necessaria al massimo per 30 giorni.

1. Aggiungere la metà della quantità di benzina.
2. Aggiungere la quantità totale di olio.
3. Agitare la miscela per mescolare il contenuto.
4. Aggiungere la quantità di benzina rimanente.
5. Agitare la miscela per mescolare il contenuto.
6. Riempire il serbatoio del carburante.

## Per aggiungere carburante

- Utilizzare sempre una tanica carburante con valvola antigoccia.
- Nel caso in cui sulla tanica sia presente del carburante, rimuoverlo e far asciugare la tanica.
- Assicurarsi che l'area circostante il tappo del serbatoio del carburante sia pulita.
- Agitare la tanica carburante prima di aggiungere la miscela nel serbatoio del carburante.

## Per avviare e arrestare il motore

### Da esaminare prima dell'avviamento

1. Verificare che non ci siano parti mancanti, danneggiate, allentate o usurate sul prodotto.
2. Controllare i dadi, i bulloni e le viti.
3. Esaminare le lame.
4. Esaminare il dado di bloccaggio. Accertarsi che il dado bloccaggio abbia una forza di serraggio minima di 1,5 Nm (1,1 ft-lb). Serrare il controdado a 35-50 Nm (26-36 lb-ft).
5. Controllare il filtro dell'aria.
6. Esaminare il fermo del grilletto acceleratore e il comando dell'acceleratore.

7. Controllare l'interruttore di arresto.
8. Verificare eventuali perdite di carburante dal prodotto.

## Per avviare il motore a freddo

1. Premere il pulsante della pompa 10 volte (figura 29).
2. Tirare il comando della valvola dell'aria verso l'alto (figura 30).
3. Mantenere il corpo del prodotto a terra con la mano sinistra (figura 31). Non salire sul prodotto. Tirare lentamente la maniglia della fune di avviamento finché non si avverte una resistenza. Quindi, tirare la maniglia della fune di avviamento con forza.

**Nota:** Non tirare il grilletto acceleratore mentre si avvia il motore.

4. Continuare a tirare la maniglia della fune di avviamento fino a quando il motore si avvia o tenta di avviarsi (max. 3 volte). Se il motore si avvia o tenta di avviarsi, spingere verso il basso il comando della valvola dell'aria. Continuare a tirare fino a quando il motore non si avvia. Attendere circa 60 secondi dopo l'avvio prima di tirare il grilletto acceleratore.



**ATTENZIONE:** Non tirare la fune di avviamento fino a quando non si arresta. Non lasciare andare la fune di avviamento quando è completamente estesa. Rilasciare la fune di avviamento lentamente. La mancata osservanza di tali istruzioni può danneggiare il motore.

## Per avviare un motore caldo

1. Premere il bulbo di adescamento 10 volte.
2. Tirare la fune di avviamento finché il motore non si avvia.

## Per l'arresto

- Premere l'interruttore di arresto per arrestare il motore. (Figura 21)

**Nota:** L'interruttore di arresto torna automaticamente alla posizione iniziale.

## Per azionare il decespugliatore



**ATTENZIONE:** Dopo ogni operazione, far decelerare il motore fino al regime minimo. Un esercizio prolungato a pieno regime senza carico può causare danni al motore.

**Nota:** Pulire il coperchio della testina portafilo quando si collega un nuovo filo per impedire vibrazioni. Esaminare le altre parti della testina portafilo e pulirle secondo necessità.

## Per rifilare l'erba

1. Mantenere la testina portafilino inclinata a poca distanza dal terreno (figura 34). Non spingere il filo del decespugliatore nell'erba.
2. Ridurre la lunghezza del filo del decespugliatore di 10-12 cm (4-4,75 poll.) e diminuire il regime del motore per ridurre il rischio di danni alle piante.
3. Utilizzare l'80% dell'acceleratore durante il taglio dell'erba in prossimità di oggetti (figura 35).

## Per tagliare l'erba

1. Assicurarsi che la lama sia parallela al terreno durante il taglio (figura 36).
2. Non spingere la testina portafilino a terra. Il terreno e il prodotto possono danneggiarsi.
3. Non lasciare che la testina portafilino tocchi continuamente il terreno, in quanto potrebbe danneggiarsi.
4. Utilizzare il pieno acceleratore durante lo spostamento del prodotto da un lato all'altro (figura 37) per tagliare l'erba. Assicurarsi che il filo del decespugliatore sia parallelo al terreno.

## Per eliminare l'erba con una lama tagliaerba

1. Le lame e i coltelli tagliaerba non possono essere usati per i tronchi legnosi.
2. Per tutti i tipi di erba alta o robusta si usa la lama tagliaerba.

3. L'erba viene falciata con movimenti oscillanti lateralmente; il movimento da destra a sinistra costituisce il movimento di falciatura mentre il movimento da sinistra a destra è il movimento di ritorno. Lavorare col lato sinistro della lama (prendendo ad esempio l'orologio, la posizione sarebbe fra le 8 e le 12).
4. Inclinando leggermente la lama verso sinistra durante lo sfoltimento, l'erba forma un'andana che ne facilita la raccolta col rastrello.
5. Cercare di lavorare con movimenti ritmici. Assumere una posizione stabile con i piedi divaricati. Dopo il movimento di ritorno avanzare e riassumere una posizione stabile.
6. Fare in modo che la coppetta di sostegno si appoggi leggermente al terreno. La coppetta di sostegno serve a proteggere la lama dal contatto con il terreno.
7. Per evitare il rischio di materiale attorcigliato intorno alla lama, lavorare sempre a pieno acceleratore ed evitare il materiale appena tagliato nel tratto di ritorno.
8. Prima di raccogliere il materiale tagliato, spegnere il motore, sganciare il cinghiallo e appoggiare il prodotto sul terreno.

## Per sostituire il filo del decespugliatore

Vedere la figura 47 a figura 54.

---

# MANUTENZIONE

---



**AVVERTENZA:** Leggere e comprendere il capitolo sulla sicurezza prima di pulire e riparare il prodotto o prima di eseguire la manutenzione.

## Schema di manutenzione

Rispettare il programma di manutenzione. Gli intervalli sono calcolati sulla base di un uso quotidiano del prodotto. Nel caso in cui il prodotto non venga utilizzato tutti i giorni, gli intervalli variano. Eseguire solo gli interventi di manutenzione riportati nel presente manuale. Rivolgersi a un centro di assistenza autorizzato per altri interventi di manutenzione non contenuti in questo manuale.

### Manutenzione settimanale

- Pulire le superfici esterne.
- Controllare il regime del minimo.
- Esaminare il grasso del riduttore angolare.

### Manutenzione mensile

- Esaminare la maniglia della fune di avviamento e la fune stessa.

### Manutenzione annuale

- Esaminare la candela.
- Pulire le superfici esterne del carburatore e le relative aree adiacenti.
- Pulire l'impianto di raffreddamento.
- Esaminare lo schermo parascintille.
- Esaminare il filtro del carburante.
- Esaminare il tubo pescante per verificare l'eventuale presenza di danni.
- Esaminare tutti i cavi e i raccordi.

### Manutenzione a 50 ore

- Far riparare o sostituire la marmitta da un centro di assistenza approvato.

## Per regolare il regime del minimo

- Accertarsi che il filtro dell'aria sia pulito e che il coperchio del filtro dell'aria sia collegato prima di regolare il regime del minimo.
- Regolare il regime del minimo servendosi della vite di regolazione T, (figura 38) indicata con il contrassegno "T".
- Il regime del minimo è corretto quando il motore funziona uniformemente in tutte le posizioni. Deve esserci un buon margine fino al regime in cui il gruppo di taglio comincia a ruotare.

1. Ruotare la vite di regolazione del minimo in senso orario fino a quando il gruppo di taglio comincia a ruotare.
2. Ruotare la vite di regolazione del minimo in senso antiorario fino a quando il gruppo di taglio si arresta.

## Per rimuovere il controdamo



**ATTENZIONE:** Sostituire il controdamo dopo averlo utilizzato circa 10 volte.

1. Rimuovere il controdamo nella direzione della rotazione del gruppo di taglio (figura 45).

**Nota:** La filettatura del controdamo è sinistrorsa.

2. Controllare che non sia possibile ruotare il rivestimento di nylon del controdamo con le mani. Il rivestimento di nylon deve fornire una resistenza minima di 1,5 Nm (1,1 ft-lb).
3. Serrare il controdamo con la chiave a brugola.

## Per gli interventi di manutenzione dello schermo parascintille

Utilizzare una spazzola metallica per pulire lo schermo parascintille (figura 39).

## Per pulire il sistema di raffreddamento

Pulire i componenti del sistema di raffreddamento (figura 40) con una spazzola.

## Per esaminare la candela



**ATTENZIONE:** Utilizzare la candela raccomandata. Accertarsi che il ricambio corrisponda al pezzo fornito dal produttore. Una candela errata può danneggiare il prodotto.

1. Esaminare la candela quando:
  - a) Il motore funziona a bassa potenza.
  - b) Il motore non si avvia facilmente.
  - c) Il motore non funziona correttamente a regime minimo.
2. Se il motore non si avvia o non funziona facilmente, esaminare la candela per verificare l'eventuale presenza di materiali indesiderati. Per ridurre il rischio di materiale superfluo sugli elettrodi delle candele:
  - a) Accertarsi che il regime minimo sia regolato correttamente.
  - b) Accertarsi che la miscela sia corretta.
  - c) Accertarsi che il filtro dell'aria sia pulito.
3. Pulire la candela se sporca. Verificare che la distanza tra gli elettrodi sia corretta (figura 41).
4. Sostituire la candela secondo necessità.

## Per eseguire la manutenzione del filtro dell'aria

### Pulizia del filtro aria

1. Rimuovere il filtro dell'aria e il relativo coperchio (figura 42).
2. Pulire il filtro dell'aria con acqua calda e sapone. Accertarsi che il filtro dell'aria sia asciutto prima di montarlo.
3. Sostituire il filtro dell'aria se è troppo sporco per poterlo pulire completamente. Sostituire sempre un filtro dell'aria danneggiato.
4. Se il prodotto dispone di un filtro dell'aria a schiuma, applicare dell'olio adeguato. Applicare olio solo a un filtro a schiuma. Non applicare olio a un filtro in feltro.

### Per applicare olio al filtro dell'aria



**ATTENZIONE:** Utilizzare sempre olio speciale sui filtri dell'aria a schiuma. Non utilizzare altri tipi di olio.



**AVVERTENZA:** Evitare che l'olio vada a contatto con il proprio corpo.

1. Rimuovere il filtro dell'aria e il relativo coperchio (figura 42).
2. Riporre il filtro dell'aria in un sacchetto di plastica.
3. Versare l'olio per il filtro dell'aria nel sacchetto di plastica (figura 43).
4. Esercitare una pressione sul sacchetto di plastica per assicurarsi che l'olio venga distribuito in modo uniforme sul filtro dell'aria.
5. Esercitare una pressione sul filtro dell'aria, contenuto nel sacchetto di plastica, per rimuovere l'olio che non è necessario. Rimuovere il filtro dell'aria dal sacchetto.
6. Montare il filtro dell'aria.

## Per aggiungere il grasso al riduttore angolare

Assicurarsi che il riduttore angolare sia pieno per 3/4 di grasso specifico (figura 44).

## Per affilare i taglienti e la lama tagliaerba

1. Affilare i taglienti e le lame tagliaerba con una lima piatta a taglio semplice.
2. Affilare tutti i bordi dei taglienti e delle lame tagliaerba allo stesso modo per mantenere l'equilibrio (figura 46).

## CARATTERISTICHE TECNICHE

	unità	<b>129RJ</b> (A05328CSHV)
<b>Specifiche motore</b>		
Cilindrata	cm <sup>3</sup>	27,6
Distanza tra gli elettrodi	mm	0,5
Volume serbatoio del carburante	cm <sup>3</sup>	343
Regime minimo	min <sup>-1</sup>	2800 - 3200
Velocità massima	min <sup>-1</sup>	8000
Potenza	kW	0,85
Candela		Husqvarna HQT-4
Rotazione massima dell'albero in uscita	min <sup>-1</sup>	7200
Periodo di durata delle emissioni	h	125
<b>Dati relativi a rumorosità e vibrazioni</b>		
Livello di vibrazioni equivalente (ahv, eq), con lama tagliaerba, impugnatura sinistra - vedere nota 1	m/s <sup>2</sup>	4,21
Livello di vibrazioni equivalente (ahv, eq), con lama tagliaerba, impugnatura destra - vedere nota 1	m/s <sup>2</sup>	4,23
Livello di vibrazioni equivalente (ahv, eq) con testina portafilo, impugnatura sinistra - vedere nota 1	m/s <sup>2</sup>	5,89
Livello di vibrazioni equivalente (ahv, eq) con testina portafilo, impugnatura destra - vedere nota 1	m/s <sup>2</sup>	4,61
Livello di emissione sonora, garantito (L <sub>WA</sub> ) - vedere la nota 2	dB(A)	114
Livello di emissione sonora, misurato - vedere la nota 2	dB(A)	106
Livello di pressione acustica all'orecchio dell'operatore, con lama tagliaerba - vedere nota 3	dB(A)	94
Livello di pressione acustica all'orecchio dell'operatore, con testina portafilo - vedere nota 3	dB(A)	95
<b>Dimensioni del prodotto</b>		
Peso (esclusa attrezzatura di taglio)	kg	5,21

**Nota 1:** I dati riportati per il livello di vibrazione equivalente hanno una dispersione statistica tipica (deviazione standard) di 1 m/s<sup>2</sup>.

**Nota 2:** emissioni di rumore nell'ambiente misurate come potenza sonora ( $L_{WA}$ ) in base alla direttiva CE 2000/14/CE. Il livello di potenza acustica riportato per la macchina è stato misurato con il gruppo di taglio originale che emette il livello massimo. La differenza tra potenza acustica misurata e garantita è che la potenza acustica garantita comprende anche la dispersione nel risultato di misurazione e le variazioni tra le diverse macchine dello stesso modello come da Direttiva 2000/14/CE.

**Nota 3:** i dati riportati per il livello di pressione acustica equivalente del macchinario hanno una dispersione statistica tipica (deviazione standard) di 1 dB (A).

## ACCESSORI

129RJ		
Accessori omologati	Tipo	Protezione del gruppo di taglio
Albero filettato (M10L)		
Testina portafilo	T25 (Ø 2,0 - 2,4 mm)	580 44 66-06
Lama/coltello tagliaerba	Erba 255-4 (Ø 250)	580 44 66-06

## CONTENUTO DELLA DICHIARAZIONE DI CONFORMITÀ CE

Husqvarna, Husqvarna, , dichiara sotto la propria esclusiva responsabilità che il prodotto indicato:

Descrizione	Decespugliatore a benzina
Marchio	Husqvarna
Piattaforma / Tipo / Modello	A05328CSHV, rappresentante il modello 129RJ
Lotto	A partire dal numero di serie 2014 e successivi

È pienamente conforme alle seguenti norme e direttive UE:

Direttiva/norma	Descrizione
2006/42/EC	"sulle macchine"
2014/30/EU	"sulla compatibilità elettromagnetica"
2000/14/EC	"sul rumore esterno"

Le norme armonizzate e/o specifiche tecniche applicate sono le seguenti: EN ISO 12100, EN ISO 11806-1, CISPR 12, ISO 14982

È conforme alla direttiva 2000/14/EC, Allegato V, i valori per i livelli acustici dichiarati sono riportati nella sezione dei dati tecnici del presente manuale e nella Dichiarazione di conformità CE firmata.

SMP Svensk Maskinprovning AB ha eseguito l'omologazione volontaria per conto di Husqvarna AB, emettendo il Certificato di conformità relativo alla Direttiva del Consiglio CE sulle macchine 2006/42/EC.

Il certificato, come riportato sulla Dichiarazione di conformità CE firmata, si applica a tutti i siti produttivi e paesi d'origine, così come riportati sul prodotto.

Il decespugliatore a benzina in dotazione è conforme agli esemplari sottoposti a omologazione.

---

# Inhoud

---

INLEIDING.....	64
VEILIGHEID.....	65
MONTEREN.....	68
BEDIENING.....	69
ONDERHOUD.....	71
TECHNISCHE GEGEVENS.....	73
ACCESSOIRES.....	74
INHOUD VAN DE EG-VERKLARING VAN OVEREENSTEMMING.....	74

---

## INLEIDING

---

### Gebruikershandleiding

De oorspronkelijke taal van deze gebruikshandleiding is Engels. Bedieningshandleidingen in andere talen zijn vertalingen uit het Engels.

### Overzicht

Zie afbeelding 19.

1. Trimmerkop
2. Vuldop smeervet
3. Hoekoverbrenging
4. Beschermkap voor snijuitrusting
5. As
6. Loophandvat
7. Gashendel
8. Stopschakelaar
9. Gashendelblokkering
10. Bougiekap, bougie
11. Starterhuis
12. Startkoordhendel
13. Brandstoftank
14. Luchtfilterdeksel
15. Brandstofpomp
16. Chokehendel
17. Meenemer
18. Gebruiksaanwijzing
19. Blad
20. J-hendel
21. Kabelboom
22. Klem voor draagstel
23. Transportbescherming

### Symbolen op het product

Waarschuwing (afbeelding 1)

- Lees deze handleiding (afbeelding 2)
- Gebruik goedgekeurde hoofdbescherming (afbeelding 3)
- Gebruik goedgekeurde gehoorbescherming (afbeelding 3)
- Gebruik goedgekeurde oogbescherming (afbeelding 3)
- Gebruik goedgekeurde beschermende handschoenen (afbeelding 4)
- Gebruik veiligheidslaarzen/-schoenen (afbeelding 5)
- Het product kan objecten uitwerpen, waardoor oogletsel kan ontstaan (afbeelding 6)
- Het product kan objecten uitwerpen, waardoor oogletsel kan ontstaan. (afbeelding 7)
- Max. toerental van de uitgaande as (afbeelding 8)
- Veilige afstand (afbeelding 9)
- Wees voorzichtig met de terugslag (afbeelding 10)
- Zorg ervoor dat lang haar tot boven uw schouders wordt samengebonden (afbeelding 11)
- De pijlen geven de limieten van de positie van de hendel weer (afbeelding 12)
- Geluidsvermogeniveau (afbeelding 13)
- Geluidsniveau (afbeelding 14)
- Het product voldoet aan de geldende EG-richtlijnen. (afbeelding 15)
- Het product voldoet aan de geldende EAC-richtlijnen (afbeelding 16)
- Het product voldoet aan de geldende Oekraïense richtlijnen (afbeelding 18)
- Het product voldoet aan de Australische regelgeving voor elektromagnetische compatibiliteit (EMC) (afbeelding 17)



---

**Let op:** Andere symbolen/stickers op het product hebben betrekking op certificeringseisen voor overige commerciële markten.

---

## Productaansprakelijkheid

Zoals uiteengezet in de wet voor productaansprakelijkheid zijn wij niet aansprakelijk voor schade die door ons product wordt veroorzaakt, indien:

- het product niet goed is gerepareerd.
- het product is gerepareerd met onderdelen die niet van de fabrikant afkomstig zijn, of onderdelen die niet zijn goedgekeurd door de fabrikant.
- het product een accessoire bevat die niet afkomstig is van de fabrikant of niet is goedgekeurd door de fabrikant.
- het product niet is gerepareerd door een erkend servicepunt of door een erkende autoriteit.

---

# VEILIGHEID

---

## Veiligheidsdefinities

De onderstaande definities geven de mate van ernst weer voor elk trefwoord.



**WAARSCHUWING:** Letsel aan personen.



**OPGELET:** Schade aan het product.

---

**Let op:** Deze informatie maakt het product eenvoudiger in gebruik.

---

## Algemene veiligheidsinstructies

- Gebruik het product op de juiste manier. Onjuist gebruik leidt mogelijk tot letsel of de dood. Gebruik het product uitsluitend voor de taken die in deze handleiding worden genoemd. Gebruik het product niet voor andere taken.
- Volg de instructies in deze handleiding op. Volg de veiligheidssymbolen en veiligheidsinstructies op. Het niet in acht nemen van de instructies en de symbolen kan leiden tot letsel, schade of de dood.
- Gooi deze handleiding niet weg. Gebruik de instructies voor het monteren, gebruiken en onderhouden van uw product. Gebruik de instructies voor een correcte installatie van opzetstukken en accessoires. Gebruik alleen goedgekeurde opzetstukken en accessoires.
- Gebruik nooit een beschadigd product. Neem het onderhoudsschema in acht. Voer alleen onderhoudswerkzaamheden uit waarvoor u in deze handleiding een instructie aantreft. Alle overige onderhoudswerkzaamheden moeten door een erkend servicepunt worden uitgevoerd.
- Deze handleiding kan niet alle situaties beschrijven die zich voor kunnen doen wanneer u dit product gebruikt. Wees voorzichtig en gebruik uw gezond verstand. Gebruik het product niet en voer geen onderhoudswerkzaamheden aan het product uit als u niet zeker bent van de situatie. Neem voor meer informatie contact op met een productexpert, uw dealer, servicewerkplaats of erkende servicepunt.

- Koppel de bougiekabel los voordat u het product monteert, het product opslaat of onderhoudswerkzaamheden uitvoert.
- Gebruik het product niet als de oorspronkelijke specificatie is gewijzigd. Vervang geen onderdelen van het product zonder toestemming van de fabrikant. Gebruik alleen onderdelen die zijn goedgekeurd door de fabrikant. Onjuist onderhoud kan leiden tot letsel of de dood.
- Adem geen dampen in van de motor. Dampen kunnen letsel veroorzaken.
- Start het product niet in gesloten ruimtes of in de buurt van licht ontvlambaar materiaal. De uitlaatgassen zijn heet en kunnen vonken veroorzaken die tot brand kunnen leiden. Onvoldoende ventilatie kan leiden tot ernstig letsel of de dood door verstikking of het inademen van koolmonoxide.
- Wanneer u dit product gebruikt, genereert de motor een elektromagnetisch veld. Het elektromagnetische veld kan schade veroorzaken aan medische implantaten. Overleg met uw arts voordat u het product gaat gebruiken.
- Laat het product niet door een kind bedienen. Laat het product niet bedienen door een persoon die de instructies niet heeft gelezen.
- Zorg ervoor dat u personen met een lichamelijke of geestelijke beperking die het product gebruiken, altijd in de gaten houdt. Er moet te allen tijde een verantwoordelijke volwassene aanwezig zijn.
- Berg het product op in een afgesloten ruimte die niet toegankelijk is voor kinderen of onbevoegde personen.
- Het product kan objecten uitwerpen en letsel veroorzaken. Neem de veiligheidsinstructies in acht om het risico op letsel of de dood te verlagen.
- Blijf in de buurt van het product wanneer de motor is ingeschakeld. Schakel de motor uit en zorg ervoor dat de snijtrusting niet draait.
- De gebruiker van het product is verantwoordelijk indien zich een ongeval voordoet.
- Zorg dat er geen onderdelen beschadigd zijn, voordat u het product gebruikt.
- Zorg ervoor dat u minimaal 15 m (50 ft) van andere personen en dieren verwijderd bent, voordat u het product gaat gebruiken. Zorg ervoor dat een persoon

in aangrenzende gebieden weten dat u het product gaat gebruiken.

- Neem nationale en lokale wetgeving in acht. Deze kan het gebruik van het product in sommige situaties beperken of verbieden.

## Veiligheidsinstructies voor bediening

- Zorg ervoor dat het product volledig is gemonteerd voordat u het gaat gebruiken.
- Verplaatst het product minstens 3 m (10 ft) van de plaats waar u de brandstoftank hebt gevuld, voordat u het product start. Plaats het product op een vlakke ondergrond. Zorg ervoor dat de snijuitrusting niet in aanraking komt met de grond of andere objecten.
- Het product kan objecten uitwerpen, waardoor oogletsel kan ontstaan. Gebruik altijd goedgekeurde oogbescherming wanneer u het product gebruikt.
- Let op: Tijdens het gebruik kan een kind zonder uw medeweten dicht bij het product komen.
- Gebruik dit product niet als zich personen in het werkgebied bevinden. Schakel het product uit wanneer een persoon het werkgebied betreedt.
- Zorg dat u het product altijd onder controle hebt.
- Gebruik het product niet als u geen hulp kunt krijgen indien zich een ongeval voordoet. Zorg er altijd voor dat anderen weten dat u het product gaat gebruiken voordat u het product start.
- Draai niet met het product voordat u zeker weet dat er zich geen personen of dieren in de veiligheidszone bevinden.
- Verwijder alle ongewenste materialen uit het werkgebied voordat u begint. Als de snijuitrusting een object raakt, dan kan dit object worden uitgeworpen en letsel of schade veroorzaken. Ongewenst materiaal kan zich rond de snijuitrusting wikkelen en schade veroorzaken.
- Gebruik het product niet bij slecht weer (mist, regen, sterke wind, gevaar van blikseminslag of andere weersomstandigheden.). Slecht weer kan leiden tot gevaarlijke omstandigheden (zoals gladde oppervlakken).
- Zorg ervoor dat u vrij en in een stabiele houding kunt bewegen en werken. (afbeelding 32).
- Zorg dat u niet kunt vallen wanneer u het product gebruikt. Buig u niet voorover of achterover wanneer u het product bedient.
- Houd het product altijd met twee handen vast. Houd het product aan de rechterzijde van uw lichaam (afbeelding 33).
- Bedien het product zodanig dat de snijuitrusting zich onder uw middel bevindt.
- Als de chokehendel in de chokestand staat wanneer de motor wordt ingeschakeld, dan begint de snijuitrusting te draaien.
- Raak de hoekoverbrenging niet aan nadat de motor is uitgeschakeld. De hoekoverbrenging is heet nadat de motor is uitgeschakeld. Hete oppervlakken kunnen letsel veroorzaken.

- Schakel de motor uit voordat u het product verplaatst.
- Zet het product niet neer terwijl de motor is ingeschakeld.
- Schakel de motor uit en wacht totdat de snijuitrusting is gestopt voordat u ongewenst materiaal van het product verwijdert. Laat de snijuitrusting eerst stoppen voordat u (al dan niet met een hulpmiddel) het maaisel verwijdert.

## Persoonlijke beschermingsmiddelen

- Gebruik altijd de juiste persoonlijke beschermingsmiddelen wanneer u het product gebruikt. De persoonlijke beschermingsmiddelen nemen het risico op letsel niet weg. De persoonlijke beschermingsmiddelen verlagen de ernst van het letsel indien zich een ongeval voordoet.
- Gebruik altijd goedgekeurde oogbescherming wanneer u het product gebruikt.
- Bedien het product niet op blote voeten of met open schoenen. Gebruik altijd antislipplaaizen voor zwaar gebruik.
- Draag een lange broek van stevige stof.
- Gebruik indien nodig goedgekeurde beschermende handschoenen.
- Gebruik een helm als er objecten op uw hoofd kunnen vallen.
- Gebruik altijd goedgekeurde gehoorbescherming wanneer u het product gebruikt. Langdurig lawaai kan gehoorverlies veroorzaken.
- Zorg ervoor dat u een EHBO-kit bij de hand hebt.

## Veiligheidsvoorzieningen op het product

- Zorg ervoor dat u regelmatig onderhoudswerkzaamheden uitvoert aan het product.
  - De levensduur van het product neemt toe.
  - Het risico van ongevallen neemt af.

Laat het product regelmatig door een erkende dealer of een erkend servicepunt controleren, zodat er aanpassingen en reparaties uitgevoerd kunnen worden.

- Gebruik geen product met beschadigde beschermingsmiddelen. Als het product beschadigd is, neemt u dan contact op met een erkend servicepunt.

## Gashendelblokkering

De gashendelvergrendeling vergrendelt de gashendel (afbeelding 20). Druk op de gashendelvergrendeling (A) om de gashendel (B) te ontgrendelen. Wanneer u de hendel ontgrendelt, gaan de gashendelvergrendeling en de gashendel terug naar hun oorspronkelijke stand.

1. Zorg dat de gashendel (B) is vergrendeld in de stationaire stand wanneer u de gashendelvergrendeling (A) ontgrendelt.

2. Druk op de gashendelvergrendeling (A) en controleer of deze teruggaat naar de oorspronkelijke stand wanneer u deze loslaat.
3. Druk op de gashendel (B) en controleer of deze teruggaat naar de oorspronkelijke stand wanneer u deze loslaat.

Start de motor en zet het gas volledig open. Laat de gashendel los en controleer of de snijuitrusting stopt. Als de snijuitrusting draait terwijl de gashendel in de stationaire stand staat, controleer dan de stelschroef voor de stationaire stand van de carburateur.

## Stopschakelaar

Start de motor. Zorg ervoor dat de motor stopt wanneer u de stopschakelaar in de stop-stand zet (afbeelding 21).

## Beschermkap voor snijuitrusting

De beschermkap van de snijuitrusting voorkomt dat losse objecten in de richting van de gebruiker kunnen vliegen (afbeelding 22). Controleer de beschermkap van de snijuitrusting op schade en vervang hem indien hij beschadigd is. Gebruik alleen de goedgekeurde beschermkap voor de snijuitrusting.

## Geluiddemper

- Gebruik geen motor met een beschadigde geluiddemper. Een beschadigde geluiddemper laat het geluidsniveau stijgen en vergroot het risico van brand. Zorg dat er een brandblusser in de buurt is.
- Controleer regelmatig of de geluiddemper aan het product is bevestigd.
- Raak de motor en de geluiddemper niet aan terwijl de motor is ingeschakeld. Raak de motor en de geluiddemper een tijdje niet aan nadat de motor is uitgeschakeld. Hete oppervlakken kunnen letsel veroorzaken.
- Een hete geluiddemper kan brand veroorzaken. Let op als u het product in de buurt van ontvlambare vloeistoffen of dampen gebruikt.
- Raak geen onderdelen van de geluiddemper aan als de geluiddemper beschadigd is. De onderdelen kunnen kankerverwekkende chemicaliën bevatten.

## Borgmoer

De borgmoer wordt gebruikt om een aantal soorten snijuitrusting te borgen (afbeelding 23).

Wanneer u de borgmoer aanbrengt, haal deze dan aan in de richting die tegengesteld is aan de draairichting van de snijuitrusting.

## Snijuitrusting

- Voer regelmatig onderhoud uit. Laat de snijuitrusting regelmatig door een erkend servicepunt controleren, zodat er aanpassingen en reparaties uitgevoerd kunnen worden.
  - Dit leidt tot betere prestaties van de snijuitrusting.

- De levensduur van de snijuitrusting neemt toe.
- Het risico van ongevallen neemt af.
- Gebruik uitsluitend een goedgekeurde beschermkap voor de snijuitrusting. Voor meer informatie zie *ACCESOIRES op pagina 74*.
- Gebruik nooit beschadigde snijuitrusting.

## Grastrimmerkop

- Zorg dat u de grastrimmerdraad strak en gelijkmatig om de trommel rolt om trillingen te verminderen.
- Gebruik alleen goedgekeurde grastrimmerkoppen en grastrimmerdraden. Zie *ACCESOIRES op pagina 74*.
- Gebruik een grastrimmerdraad met de juiste lengte. Een lange grastrimmerdraad gebruikt meer motorvermogen dan een korte grastrimmerdraad.
- Zorg ervoor dat het mes op de beschermkap van de snijuitrusting niet beschadigd is.
- Laat de grastrimmerdraad 2 dagen in water weken voordat u deze op het product bevestigt. Dit zorgt voor een langere levensduur van de grastrimmerdraad.

## Grasmaaibladen en grasmessen

- Gebruik het product met een goedgekeurd grasmaaiblad. Gebruik geen grasmaaiblad zonder dat de overige vereiste onderdelen naar behoren zijn aangebracht. Zorg dat de installatie op de juiste manier is uitgevoerd en dat de juiste onderdelen zijn gebruikt. Door een onjuiste installatie kan het blad worden weggeslingerd en ernstig letsel toebrengen aan de gebruiker en/of omstanders.
- Draag beschermende handschoenen wanneer u het blad hanteert of daar onderhoudswerkzaamheden aan uitvoert.
- Gebruik hoofdbescherming wanneer u een product met een grasmaaiblad gebruikt.
- Grasmaaibladen en grasmessen worden gebruikt om ruw gras te maaien.
- Een grasmaaiblad kan letsel veroorzaken als het nog draait nadat de motor wordt uitgeschakeld of de gashendel wordt losgelaten. Zorg ervoor dat het grasmaaiblad volledig tot stilstand is gekomen voordat u onderhoudswerkzaamheden uitvoert.
- Schakel de motor uit voordat u werkzaamheden aan de snijuitrusting uitvoert. Zorg ervoor dat de snijuitrusting volledig tot stilstand komt. Koppel de kabel van de bougie los.
- Gebruik alleen een goedgekeurde snijuitrusting of een juist geslepen blad.
- Houd de tanden van het blad juist geslepen (afbeelding 46).
- Gebruik nooit beschadigde snijuitrusting.
- Bevestig de transportbeveiliging op het grasmaaiblad wanneer u het product vervoert of opslaat.

## Terugslag

- Een terugslag is een plotselinge beweging van het product naar de zijkant, naar voren of naar achteren. Een terugslag vindt plaats wanneer het grasmaaiblad of zaagblad een object raakt dat niet kan worden gemaaid. Op plaatsen waar u moeilijk kunt zien wat u maait, is er een groter risico op terugslag.
- Bij een terugslag bestaat het risico dat het product of de gebruiker uit zijn positie wordt gebracht. Een bewegend blad kan omstanders raken en er is kans op letsel.
- Gooi een blad dat verbogen is, scheuren vertoont of gebroken of beschadigd is, weg.
- Gebruik een scherp blad. Het risico op terugslag is groter als het blad niet scherp is.

## Brandstofveiligheid

- Start het product niet als er brandstof of motorolie op het product aanwezig is. Verwijder de ongewenste brandstof/olie en laat het product drogen. Verwijder ongewenste brandstof van het product.
- Als u brandstof op uw kleding morst, trek dan direct andere kleding aan.
- Zorg dat er geen brandstof op uw lichaam terecht komt, dit kan letsel veroorzaken. Als er brandstof op uw lichaam terecht komt, verwijder deze dan met water en zeep.
- Start de motor niet als u brandstof op het product of op uw lichaam hebt gemorst.
- Start het product niet als er sprake is van een motorlekkage. Controleer de motor regelmatig op lekkage.
- Wees voorzichtig met brandstof. Brandstof is licht ontvlambaar en de dampen zijn explosief. Ze kunnen letsel veroorzaken of leiden tot de dood.
- Adem geen brandstofdampen in, dit kan letsel veroorzaken. Zorg voor voldoende ventilatie.
- Rook niet in de buurt van de brandstof of de motor.
- Plaats geen warme voorwerpen in de buurt van de brandstof of de motor.

- Vul geen brandstof bij terwijl de motor is ingeschakeld.
- Zorg ervoor dat de motor koud is wanneer u brandstof bijvult.
- Draai de tankdop langzaam open en laat de druk voorzichtig ontsnappen voordat u brandstof bijvult.
- Vul geen brandstof voor de motor bij in een afgesloten ruimte. Onvoldoende ventilatie kan leiden tot ernstig letsel of de dood door verstikking of het inademen van koolmonoxide.
- Draai de tankdop goed vast, zodat er geen brand kan ontstaan.
- Verplaats het product minstens 3 m (10 ft) van de plaats waar u de brandstoftank hebt gevuld, voordat u het product start.
- Doe niet te veel brandstof in de brandstoftank.
- Zorg dat er geen brandstof wordt gemorst wanneer u het product of de jerrycan met brandstof verplaatst.
- Plaats het product of de jerrycan met brandstof niet op een plaats waar deze wordt blootgesteld aan open vuur, vonken of waakvlammen. Zorg dat er geen open vuur aanwezig is in de opslagruimte.
- Gebruik alleen goedgekeurde jerrycans voor het verplaatsen of opslaan van brandstof.
- Leeg de brandstoftank voordat het product gedurende lange tijd wordt opgeslagen. Neem lokale wetgeving in acht voor het afvoeren van brandstof.
- Reinig het product voordat het gedurende lange tijd wordt opgeslagen.
- Verwijder de bougiekabel voordat het product wordt opgeslagen, zodat de motor niet onbedoeld kan starten.

## Veiligheidsinstructies voor onderhoud

- Neem contact op met uw servicepunt als het stationaire toerental niet zo kan worden afgesteld dat de snijuitrusting stopt. Gebruik het product niet voordat het correct is afgesteld of gerepareerd.

---

## MONTEREN

---



**WAARSCHUWING:** Lees het hoofdstuk over veiligheid voordat u het product monteert.

### Lusgreep bevestigen

1. Bevestig de lusgreep op de steel zoals afgebeeld (afbeelding 24) en zet de lusgreep vast.
2. Zorg ervoor dat de lusgreep tussen de pijlen op de as wordt bevestigd.

### J-hendel bevestigen



**WAARSCHUWING:** Gebruik geen zaagbladen wanneer u de J-hendel monteert. Gebruik alleen grasmaaibladen/grasmessen of trimmerkoppen/kunststof bladen.

1. Breng de J-hendel aan op de lusgreep, zoals afgebeeld (afbeelding 24) en zet hem vast.

## Klem van het draagstel installeren

1. Plaats de bovenste klem van het draagstel op de steel. Plaats de onderste klem van het draagstel onder de steel.
2. Zorg dat de schroefgaten van de bovenste en onderste klem van het draagstel tegenover elkaar liggen.
3. Breng twee schroeven aan in de schroefgaten.
4. Haal de schroeven aan om de klem van het draagstel te bevestigen.

## Monteren van bladbeschermkap, grasmaaiblad en grasmes



**OPGELET:** Gebruik alleen de goedgekeurde beschermkap voor de bladen. Zie *ACCESSOIRES* op pagina 74.

1. Monteer de bladbeschermkap/beschermkap van de snijuitrusting (A) op de as (afbeelding 27) en zet deze vast met de bout.
2. Monteer de meenemer (B) op de uitgaande as.
3. Draai de uitgaande as totdat een van de openingen in de meenemer op één lijn ligt met de overeenkomstige opening in het tandwielhuis.
4. Breng de borgpen (C) aan in de opening om de as te vergrendelen.
5. Monteer het maaiblad (D), de steunkop (E) en de steunflens (F) op de uitgaande as.
6. Breng de moer (G) aan. Haal de moer aan met 35-50 Nm (26-36 ft/lb). Houd de steel van de dopsleutel zo dicht mogelijk bij de bladbeschermkap vast. Om de moer vast te draaien, moet u de dopsleutel tegen de draairichting in draaien.

**Let op:** Linkse schroefdraad.

## Monteren van bladen en trimmerkoppen



**WAARSCHUWING:** Gebruik alleen de goedgekeurde beschermkap voor de bladen. Zie *ACCESSOIRES* op pagina 74. Een defecte kap kan letsel veroorzaken.

## BEDIENING



**WAARSCHUWING:** Lees en begrijp het hoofdstuk over veiligheid voordat u het product gebruikt.



**WAARSCHUWING:** Als u het product met een grasmaaiblad gebruikt, dient u eerst de juiste handgreep, beschermkap van het maaiblad en draagstel te monteren.



**WAARSCHUWING:** Als u de maaibladeren niet naar behoren monteert (afbeelding 26), dan kan dit letsel veroorzaken.

1. Zorg dat het hoger liggende deel van de meenemer/steunflens goed in het midden van de bladen valt.
2. Breng de bladen aan.

## Snijuitrusting monteren

### Beschermkap van snijuitrusting en trimmerkop (rechte steel) bevestigen

1. Bevestig de beschermkap van de snijuitrusting (A) met de bout (L) aan de steel (afbeelding 27). Zorg dat de juiste beschermkap van de snijuitrusting en de juiste trimmerkop worden gebruikt.
2. Bevestig de meenemer (B) op de uitgaande as.
3. Draai aan de uitgaande as totdat het gat in de meenemer op één lijn ligt met de opening in het tandwielhuis.
4. Plaats een kleine schroevendraaier (C) in de opening om de as te vergrendelen (afbeelding 27).
5. Draai de trimmerkop (H) (afbeelding 28) linksom om de trimmerkop op het tandwielhuis te bevestigen. (Linkse schroefdraad.)

## Brandstof

### Brandstof gebruiken



**OPGELET:** Dit product heeft een tweetaktmotor. Gebruik een mengsel van benzine en tweetakt-motorolie. Zorg dat u de juiste hoeveelheid olie gebruikt in het mengsel. Door een onjuiste verhouding van

benzine en olie kan de motor beschadigd raken.

## Benzine



**OPGELET:** Gebruik geen benzine met een octaangetal lager dan 90 RON (87 AKI). Dit kan schade aan het product veroorzaken.



**OPGELET:** Gebruik geen benzine met een ethanolgehalte van meer dan 10% (E10). Dit kan schade aan het product veroorzaken.

- Gebruik altijd nieuwe loodvrije benzine met een minimaal octaangetal van RON 90 (87 AKI) en een ethanolgehalte van minder dan 10% (E10).
- Gebruik benzine met een hoger octaangetal als u het product regelmatig gebruikt met een hoog motortoerental.

## Tweetakt-motorolie

- Gebruik alleen hoogwaardige tweetakt-motorolie. Gebruik alleen motorolie voor luchtgekoelde tweetakt-motorolie.
- Gebruik geen andere typen olie.
- Mengverhouding 50:1 (2%)

Benzine	Olie
1 U.S. Gal.	77 ml (2,6 oz)
1 UK Gal.	95 ml (3,2 oz)
5 l	100 ml (3,4 oz)

## Brandstof mengen

**Let op:** Gebruik altijd een schone jerrycan wanneer u brandstof gaat mengen.

**Let op:** Maak een hoeveelheid brandstofmengsel voor maximaal 30 dagen.

1. Voeg de helft van de hoeveelheid benzine toe.
2. Voeg de volledige hoeveelheid olie toe.
3. Schud het brandstofmengsel om de stoffen te mengen.
4. Voeg de resterende hoeveelheid benzine toe.
5. Schud het brandstofmengsel om de stoffen te mengen.
6. Vul de brandstoftank.

## Brandstof vullen

- Gebruik altijd een jerrycan met een anti-morsschekuit.

- Als er brandstof op de jerrycan aanwezig is, dan verwijderd u de ongewenste brandstof en laat u de jerrycan drogen.
- Zorg dat het oppervlak rondom de tankdop schoon is.
- Schud de jerrycan voordat u het brandstofmengsel in de brandstoftank laat lopen.

## Starten en stoppen

### Controleren vóór het starten

1. Controleer het product op ontbrekende, beschadigde, loszittende of versleten onderdelen.
2. Controleer de moeren, schroeven en bouten.
3. Controleer de bladen.
4. Controleer de borgmoer. Zorg dat de borgmoer een minimale borgkracht van 1,5 Nm (1,1 ft lb) heeft. Haal de borgmoer aan met 35-50 Nm (26-36 ft lb).
5. Controleer het luchtfilter.
6. Controleer de gashendelvergrendeling en de gashendel.
7. Controleer de stopschakelaar.
8. Controleer het product op brandstoflekkage.

### Koude motor starten

1. Druk het balgje voor extra brandstoftoevoer 10 keer in (afbeelding 29).
2. Trek de chokeknop uit (afbeelding 30).
3. Druk de behuizing van het product met uw linkerhand op de grond (afbeelding 31). Stap niet op het product. Trek langzaam aan de greep van het startkoord totdat u enige weerstand voelt. Trek daarna stevig aan de greep van het startkoord.

**Let op:** Trek niet aan de gashendel terwijl u de motor start.

4. Trek herhaaldelijk aan de greep van het startkoord totdat de motor start of probeert te starten (max. 3 keer trekken). Als de motor start of probeert te starten, drukt u de chokehendel omlaag. Trek net zolang aan de greep totdat de motor start. Wacht na het starten van de motor 60 seconden voordat u de gashendel bedient.



**OPGELET:** Trek niet aan het startkoord totdat deze stopt. Laat het startkoord niet los wanneer het volledig is uitgetrokken. Laat het startkoord langzaam los. Het niet naleven van deze instructies kan leiden tot motorschade.

### Warme motor starten

1. Druk het balgje voor extra brandstoftoevoer 10 maal in.
2. Trek aan het startkoord totdat de motor start.

## Stoppen

- Druk de stopschakelaar in om de motor te stoppen. (afbeelding 21)

**Let op:** De stopschakelaar keert automatisch terug naar zijn oorspronkelijke stand.

## Grastrimmer bedienen



**OPGELET:** Zorg dat u het motortoerental na elke activiteit terug laat lopen naar het stationaire toerental. Langdurig gebruik bij onbelast volgas kan leiden tot motorschade.

**Let op:** Reinig de afdekking van de trimmerkop wanneer u een nieuwe trimmerdraad aanbrengt, om trillingen te voorkomen. Controleer de andere delen van de trimmerkop en reinig deze indien nodig.

## Gras trimmen

1. Houd de trimmerkop onder een hoek direct boven de grond (afbeelding 34). Druk de grastrimmerdraad niet in het gras.
2. Kort de grastrimmerdraad 10-12 cm (4-4,75 in) in en verlaag het motortoerental om het risico van schade aan planten te voorkomen.
3. Gebruik 80 % van het vermogen wanneer u in de buurt van objecten gras trimt (afbeelding35).

## Gras maaien

1. Zorg dat de grastrimmerdraad parallel loopt aan de grond wanneer u gaat maaien (afbeelding 36).
2. Duw de trimmerkop niet op de grond. De grond en het product kunnen hierdoor beschadigd raken.
3. Zorg dat de trimmerkop de grond niet continu raakt. Hierdoor kan de trimmerkop beschadigd raken.

4. Gebruik volgas wanneer u het product heen en weer beweegt (afbeelding 37) om gras te maaien. Zorg dat de grastrimmerdraad parallel loopt aan de grond.

## Gras maaien met een grasmaaiblad

1. De grasmaaibladen en grasmessen mogen niet gebruikt worden bij houtachtige stammen.
2. Voor alle soorten hoog of sterk gras wordt een grasmaaiblad gebruikt.
3. Het gras wordt gemaaid met pendelende bewegingen naar de zijkanten, waarbij de beweging van rechts naar links het maaimoment is en de beweging van links naar rechts de retourbeweging. Laat de linker kant van het blad werken (tussen 8 en 12 uur).
4. Indien het blad tijdens het grasmaaien een ietsje schuin naar links wordt gehouden, wordt het gras in een streng gelegd, hetgeen het verzamelen makkelijker maakt bijv. bij harken.
5. Probeer om ritmisch te werken. Sta stevig met uw voeten uit elkaar. Beweeg na de retourbeweging naar voren en zorg dat u weer stevig staat.
6. Laat de steunkop licht op de grond rusten. Deze is speciaal bedoeld om te voorkomen dat het blad in de grond snijdt.
7. Verklein het risico dat het materiaal rond het blad wordt gewonden door altijd met volgas te werken en maaisel bij de retourbeweging te ontwijken.
8. Schakel de motor uit, maak het draagstel los en zet de machine op de grond voordat u het gemaaide materiaal verzamelt.

## Trimmerdraad vervangen

Zie afbeelding 47 tot 54.

# ONDERHOUD



**WAARSCHUWING:** Lees en begrijp het hoofdstuk over veiligheid voordat u gaat reinigen of reparaties of onderhoud gaat uitvoeren.

## Onderhoudsschema

Houd u aan het onderhoudsschema. De intervallen worden berekend op basis van het dagelijks gebruik van het product. De intervallen wijken af als u het product niet dagelijks gebruikt. Voer alleen onderhoudswerkzaamheden uit die in deze handleiding worden beschreven. Neem voor overige onderhoudswerkzaamheden die niet in deze handleiding worden beschreven contact op met een erkend servicepunt.

### Wekelijks onderhoud

- Reinig de externe oppervlakken.
- Controleer het stationaire toerental.
- Controleer de smering van de hoekoverbrenging.

### Maandelijks onderhoud

- Controleer de greep van het startkoord en het startkoord.

### Jaarlijks onderhoud

- Controleer de bougie.
- Reinig de externe oppervlakken van de carburateur en de aangrenzende oppervlakken.
- Reinig het koelsysteem.
- Controleer het vonkenscherm.
- Controleer het brandstoffilter.
- Controleer de brandstofslang op schade.
- Controleer alle kabels en aansluitingen.



## Onderhoud na 50 uur

- Zorg dat de geluiddemper wordt gerepareerd of vervangen door een erkend servicepunt.

## Stationair toerental afstellen

- Zorg dat het luchtfilter schoon is en dat het luchtfilterdeksel is aangebracht voordat het stationaire toerental wordt afgesteld.
  - Stel het stationaire toerental af met de stelschroef voor het stationaire toerental (afbeelding 38) die is voorzien van de markering "T".
  - Het stationaire toerental is juist wanneer de motor in alle standen soepel draait. Het stationaire toerental moet lager zijn dan het toerental waarbij de snijuitrusting begint te draaien.
1. Draai de stelschroef rechtsom tot de snijuitrusting begint te draaien.
  2. Draai de stelschroef linksom tot de snijuitrusting stopt.

## Borgmoer verwijderen



**OPGELET:** Vervang de borgmoer wanneer u deze ca. 10 keer hebt gebruikt.

1. Draai de borgmoer in de draairichting van de snijuitrusting om deze te verwijderen (afbeelding 45).

**Let op:** De borgmoer heeft een linkse schroefdraad.

2. Controleer of u de nylon borging van de borgmoer met de hand kunt draaien. De minimale weerstand van de nylon borging moet minimaal 1.5 Nm (1,1 ft lb) zijn.
3. Haal de borgmoer aan met de dopsleutel.

## Onderhoud uitvoeren aan het vonkenscherm

Gebruik een staalborstel om het vonkenscherm te reinigen (afbeelding 39).

## Koelsysteem reinigen

Reinig de onderdelen van het koelsysteem (afbeelding 40) met een borstel.

## Bougie controleren



**OPGELET:** Gebruik de aanbevolen bougie. Zorg dat het vervangende onderdeel identiek is aan het onderdeel dat door de fabrikant wordt geleverd. Een onjuiste bougie kan leiden tot schade aan het product.

1. Controleer de bougie als:
  - a) het motorvermogen laag is.

- b) de motor niet soepel start.
  - c) de motor niet naar behoren werkt bij stationair toerental.
2. Als de motor niet soepel start of draait, controleer dan of er ongewenst materiaal op de bougie aanwezig is. Om het risico van ongewenst materiaal op de elektroden van de bougie te beperken:
    - a) zorg dat het stationaire motortoerental correct is afgesteld.
    - b) zorg dat het brandstofmengsel correct is.
    - c) zorg dat het luchtfilter schoon is.
  3. Reinig de bougie als deze vuil is. Controleer of de elektrodenafstand juist is (afbeelding 41)
  4. Vervang de bougie indien nodig.

## Onderhoud uitvoeren aan het luchtfilter

### Het luchtfilter schoonmaken

1. Verwijder het luchtfilterdeksel en het luchtfilter (afbeelding 42).
2. Reinig het luchtfilter met een warm sopje van water en zeep. Zorg dat het luchtfilter droog is wanneer u dit aanbrengt.
3. Vervang het luchtfilter als het zo vuil is dat het niet meer volledig kan worden gereinigd. Vervang een beschadigd luchtfilter altijd.
4. Als uw product is uitgerust met een schuimluchtfilter, breng dan luchtfilterolie aan. Breng alleen luchtfilterolie aan op een schuimfilter. Breng geen olie aan op een vilfilter.

### Luchtfilterolie aanbrengen op het luchtfilter



**OPGELET:** Gebruik altijd speciale luchtfilterolie op schuimluchtfilters. Gebruik geen andere typen olie.



**WAARSCHUWING:** Zorg dat er geen olie op uw lichaam terecht komt.

1. Verwijder het luchtfilterdeksel en het luchtfilter (afbeelding 42).
2. Doe het luchtfilter in een plastic zak.
3. Doe de luchtfilterolie in de plastic zak (afbeelding 43).
4. Druk op de plastic zak, zodat de olie gelijkmatig over het luchtfilter wordt verdeeld.
5. Duw op het luchtfilter in de plastic zak, om de overtollige luchtfilterolie te verwijderen. Verwijder het luchtfilter uit de tas.
6. Breng het luchtfilter aan.



## Smeermiddel aanbrengen op de hoekoverbrenging

Zorg dat de hoekoverbrenging voor 3/4 gevuld is met smeermiddel (afbeelding 44).

## Scherpen van grasmaes en grasmaaiblad

1. Vijl bladen en messen met een platte vijl met enkele kapping.

2. Vijl alle snijkanten van de grasmaaibladen en -messen gelijkmatig om de balans te bewaren (afbeelding 46).

## TECHNISCHE GEGEVENS

	eenheid	<b>129RJ</b> (A05328CSHV)
<b>Motorspecificaties</b>		
Cilinderinhoud	cm <sup>3</sup>	27,6
Elektrodenafstand	mm	0,5
Inhoud brandstoftank	cm <sup>3</sup>	343
Stationair toerental	min <sup>-1</sup>	2800 - 3200
Maximaal vermogen bij toerental	min <sup>-1</sup>	8000
Uitgangsvermogen	kW	0,85
Bougie		Husqvarna HQT-4
Maximaal toerental uitgaande as	min <sup>-1</sup>	7200
Emissieduurzaamheidsperiode	h	125
<b>Geluids- en trillingsgegevens</b>		
Equivalent trillingsniveau (ahv, eq), uitgerust met grasmaaiblad, linker handgreep - zie opmerking 1	m/s <sup>2</sup>	4,21
Equivalent trillingsniveau (ahv, eq), uitgerust met grasmaaiblad, rechter handgreep - zie opmerking 1	m/s <sup>2</sup>	4,23
Equivalent trillingsniveau (ahv, eq), uitgerust met trimmerkop, linker handgreep - zie opmerking 1	m/s <sup>2</sup>	5,89
Equivalent trillingsniveau (ahv, eq), uitgerust met trimmerkop, rechter handgreep - zie opmerking 1	m/s <sup>2</sup>	4,61
Geluidvermogensniveau, gegarandeerd (L <sub>WA</sub> ) - zie opmerking 2	dB(A)	114
Geluidvermogensniveau, gemeten - zie opmerking 2	dB(A)	106
Geluidsdrukniveau bij het oor van de gebruiker, uitgerust met een grasmaaiblad - zie opmerking 3	dB(A)	94

Geluidsdrumniveau bij het oor van de gebruiker, uitgerust met een grastrimmer - zie opmerking 3	dB(A)	95
<b>Afmetingen product</b>		
Gewicht (exclusief snijuitrusting)	kg	5,21
<p><b>Opmerking 1:</b> De gerapporteerde gegevens voor een vergelijkbaar trillingsniveau vertonen een typische statistische spreiding (standaardafwijking) van 1 m/s<sup>2</sup>.</p> <p><b>Opmerking 2:</b> Geluidsemissie naar de omgeving gemeten als geluidsvermogen (L<sub>WA</sub>) volgens EG-richtlijn 2000/14/EG. Het gerapporteerde geluidsvermogeniveau voor de machine is gemeten met de originele snijuitrusting die het hoogste niveau geeft. Het verschil tussen gegarandeerd en gemeten geluidsvermogen is dat het gegarandeerde geluidsvermogen ook spreiding in het meetresultaat omvat en de verschillen tussen de verschillende machines van hetzelfde model conform Richtlijn 2000/14/EG.</p> <p><b>Opmerking 3:</b> De gerapporteerde gegevens voor een vergelijkbaar geluidsdrumniveau voor de machine vertonen een typische statistische spreiding (standaardafwijking) van 1 dB(A).</p>		

## ACCESSOIRES

<b>129RJ</b>		
<b>Goedgekeurde accessoires</b>	<b>Type</b>	<b>Beschermkap voor snijuitrusting</b>
As met schroefdraad (M10L)		
Trimmerkop	T25 (Ø 2,0 - 2,4 mm)	580 44 66-06
Grasmaaiblad/grasmes	Gras 255-4 (Ø 250)	580 44 66-06

## INHOUD VAN DE EG-VERKLARING VAN OVEREENSTEMMING

Wij, Husqvarna, verklaren onder onze alleenverantwoordelijkheid dat het gerepresenteerde product:

<b>Beschrijving</b>	<b>Grastrimmer / bosmaaier met benzinemotor</b>
Merk	Husqvarna
Platform / Type / Model	A05328CSHV, vertegenwoordigend model 129RJ
Partij	Serienummer vanaf 2014 en verder

<b>Richtlijn/Verordening</b>	<b>Beschrijving</b>
2006/42/EC	"betreffende machines"
2014/30/EU	"betreffende elektromagnetische compatibiliteit"
2000/14/EC	"betreffende geluid buitenshuis"

Toegepaste geharmoniseerde normen en/of technische specificaties zijn als volgt: EN ISO 12100, EN ISO 11806-1, CISPR 12, ISO 14982

In overeenstemming met richtlijn 2000/14/EC, bijlage V, staan de verklaarde geluidswaarden vermeld in de sectie met technische gegevens van deze handleiding en in de ondertekende EG-verklaring van overeenstemming.

volledig voldoet aan de volgende EU-richtlijnen en -regelgeving:

SMP Svensk Maskinprovning AB heeft een vrijwillig typeonderzoek uitgevoerd ten behoeve van Husqvarna AB, onder vermelding van Certificaat van overeenstemming met Machinerichtlijn 2006/42/EC van de Europese Raad.

Het certificaat, als vermeld op de ondertekende EG-verklaring van overeenstemming, is van toepassing op alle fabriekslocaties en landen van herkomst, zoals vermeld op het product.

De geleverde grastrimmer / bosmaaier met benzinemotor is conform het geteste exemplaar.

---

## Innehåll

---

INTRODUKTION.....	76
SÄKERHET.....	77
MONTERING.....	80
ANVÄNDNING.....	81
UNDERHÅLL.....	82
TEKNISKA DATA.....	84
TILLBEHÖR.....	85
INNEHÅLLET I EG-FÖRSÄKRAN OM ÖVERENSSTÄMMELSE... 85	

---

## INTRODUKTION

---

### Bruksanvisning

Det ursprungliga språket i denna bruksanvisning är engelska. Bruksanvisningar på andra språk är översättningar från engelska.

### Översikt

Se bild 19.

1. Trimmerhuvud
2. Påfyllning av smörjmedel
3. Vinkelväxel
4. Trimmerhuvudets skydd
5. Rigrör
6. Loophandtag
7. Gasreglage
8. Stoppkontakt
9. Dödmansgrepp
10. Tändhatt, tändstift
11. Startapparatus
12. Startsnörets handtag
13. Bränsletank
14. Luftfilterlock
15. Bränslepump
16. Chokereglage
17. Medbringare
18. Bruksanvisning
19. Kniv
20. J-handtag
21. Kablage
22. Selfäste
23. Transportskydd

### Symboler på produkten

Varning (Bild 1)

Läs denna handbok (Bild 2)

Använd godkänt huvudskydd (Bild 3)

Använd godkänt hörselskydd (Bild 3)

Använd godkänt ögonskydd (Bild 3)

Använd godkända skyddshandskar (Bild 4)

Använd skyddsskor/-stövlar (Bild 5)

Produkten kan göra att föremål skjuts ut, vilket kan orsaka skador på ögonen (Bild 6)

Produkten kan orsaka att föremål skjuts ut, vilket kan orsaka skador på ögonen. (Bild 7)

Maximal hastighet på utgående axel (Bild 8)

Säkerhetsavstånd (Bild 9)

Var försiktig med kast (Bild 10)

Se till att långt hår sätts upp ovanför axlarna (Bild 11)

Pilarna visar gränserna för handtagets position (Bild 12)

Ljudeffektnivå (Bild 13)

Ljudnivå (Bild 14)

Produkten överensstämmer med gällande EG-direktiv. (Bild 15)

Produkten överensstämmer med gällande EAC-direktiv (Bild 16)

Produkten överensstämmer med gällande ukrainska direktiv (Bild 18)

Produkten överensstämmer med regler i Australien gällande elektromagnetisk kompatibilitet (EMC) (Bild 17)

---

**Notera:** Övriga symboler/dekaleringar på produkten avser specifika krav för certifieringar på andra kommersiella marknader.

---

### Produktansvar

Enligt lagstiftningen för produktansvar ansvarar vi inte för skador som vår produkt orsakar om:

- produkten repareras felaktigt,
- produkten repareras med delar som inte kommer från tillverkaren eller inte har godkänts av tillverkaren,

- produkten har ett tillbehör som inte kommer från tillverkaren eller inte har godkänts av tillverkaren.
- produkten inte repareras vid ett godkänt servicecenter eller av en godkänd person.

---

## SÄKERHET

---

### Säkerhetsdefinitioner

Definitionerna nedan beskriver allvarlighetsgraden för varje signalord.



**VARNING:** Personskador.



**OBSERVERA:** Skador på produkten.

**Notera:** Denna information gör produkten lättare att använda.

### Allmänna säkerhetsanvisningar

- Använd produkten på rätt sätt. Skador eller dödsfall är ett möjligt resultat av felaktig användning. Använd endast produkten för arbetsuppgifterna som finns i denna bruksanvisning. Använd inte produkten till andra uppgifter.
- Följ instruktionerna i denna bruksanvisning. Följ säkerhetsymbolerna och säkerhetsinstruktionerna. Om användaren inte följer instruktionerna och symbolerna är skador eller dödsfall ett möjligt resultat.
- Spara den här bruksanvisningen. Använd instruktionerna för att sätta ihop, använda och förvara din produkt i gott skick. Använd instruktionerna för korrekt installation av tillbehör och extrautrustning. Använd endast godkända tillbehör och extrautrustning.
- Använd inte en skadad produkt. Följ underhållsschemat. Utför endast det underhållsarbete som du hittar instruktioner om i den här bruksanvisningen. Godkända servicecenter måste göra allt annat underhållsarbete.
- Den här bruksanvisningen kan inte inkludera alla situationer som kan uppstå när du använder produkten. Var försiktig och använd sunt förnuft. Använd inte produkten eller utför underhåll på produkten om du inte är trygg med situationen. Tala med en produktpert, din återförsäljare, din serviceverkstad eller ett godkänt servicecenter för att få information.
- Koppla ur tändstiftskabeln innan du monterar produkten, ställer undan produkten för förvaring eller utför underhåll.
- Använd inte produkten om den ändras från dess första specifikation. Byt inte ut en del av produkten

utan tillverkarens godkännande. Använd endast reservdelar som godkänts av tillverkaren. Skador eller dödsfall är ett möjligt resultat av felaktigt underhåll.

- Undvik att andas in rök från motorn. Ångor kan orsaka skador.
- Starta inte produkten inomhus eller nära brandfarligt material. Avgaserna är heta och kan medföra gnistor som kan orsaka brand. Otillräckligt luftflöde kan orsaka skador eller dödsfall på grund av kvävning eller kolmonoxidförgiftning.
- När du använder denna produkt skapar motorn ett elektromagnetiskt fält. Det elektromagnetiska fältet kan orsaka skador på medicinska implantat. Tala med din läkare innan du använder produkten.
- Låt inte barn använda produkten. Låt inte en person utan kännedom om instruktionerna använda produkten.
- Se till att du alltid övervakar en person med nedsatt fysisk eller mental kapacitet som använder produkten. En vuxen person måste vara närvarande hela tiden.
- Läs in produkten på en plats där barn och obehöriga personer inte har åtkomst.
- Produkten kan skjuta ut föremål och orsaka skador. Följ säkerhetsinstruktionerna för att minska risken för personskador eller dödsfall.
- Lämna inte produkten när motorn är på. Stäng av motorn och se till att skärutrustningen inte vrids.
- Användaren av produkten är ansvarig om en olycka inträffar.
- Kontrollera att delarna inte är skadade innan du använder produkten.
- Se till att du står minst 15 m från andra personer eller djur innan du använder produkten. Se till att personer i närheten vet att du kommer att använda produkten.
- Följ nationella eller lokala lagar. De kan förhindra eller minska produktens funktion under vissa förhållanden.

### Säkerhetsinstruktioner för drift

- Kontrollera att produkten är helt monterad innan du använder den.
- Innan du startar bör du flytta produkten 3 m från den plats där du fyllde på bränsletanken. Placera produkten på en plan yta. Se till att skärutrustningen inte vidrör marken eller andra föremål.
- Produkten kan orsaka att föremål skjuts ut, vilket kan orsaka skador på ögonen. Använd alltid godkänt ögonskydd när du använder produkten.

- Var försiktig, ett barn kan närma sig produkten utan din vetskap under användningen.
- Använd inte produkten om det finns personer i arbetsområdet. Stoppa produkten om en person går in i arbetsområdet.
- Se till att du alltid har kontroll över produkten.
- Använd inte produkten om du inte kan få hjälp om en olycka inträffar. Se alltid till att andra vet att du kommer att använda produkten innan du börjar använda produkten.
- Vänd dig inte om med produkten innan du kontrollerat att inga människor eller djur finns i säkerhetsområdet.
- Ta bort allt oönskat material från arbetsområdet innan du börjar. Om skärutrustningen träffar ett objekt kan objektet skjutas ut och orsaka personskada eller skador. Oönskat material kan lindas runt skärutrustningen och orsaka skador.
- Använd inte produkten i dåligt väder (dimma, regn, hård vind, risk för blixtnedslag eller andra väderförhållanden). Farliga situationer (t.ex. hala ytor) kan uppstå på grund av dåligt väder.
- Se till att du kan röra dig fritt och arbeta i en stabil position. (Bild 32).
- Se till att du inte kan falla när du använder produkten. Luta dig inte när du använder produkten.
- Håll alltid produkten med båda händerna. Håll produkten på höger sida av kroppen (Bild 33).
- Använda produkten med skärutrustningen under midjehöjd.
- Om chokereglaget är i chokeläge när motorn startar börjar skärutrustningen rotera.
- Rör inte vid vinkelväxeln när motorn stannat. Vinkelväxeln är varm efter det att motorn stannat. Heta ytor kan orsaka skador.
- Stanna motorn innan du flyttar produkten.
- Lägg inte ned produkten om motorn är på.
- Innan du tar bort oönskat material från produkten måste du stänga av motorn och vänta tills skärutrustningen stannar. Låt skärutrustningen stanna innan du avlägsnar skärmaterialet.

## Personlig skyddsutrustning

- Använd alltid rätt personlig skyddsutrustning när du använder produkten. Den personliga skyddsutrustningen eliminerar inte risken för skador. Den personliga skyddsutrustningen minskar skadans allvarlighetsgrad om en olycka inträffar.
- Använd alltid godkänt ögonskydd när du använder produkten.
- Använd inte produkten barfota eller med öppna skor. Använd alltid kraftiga halksäkra kängor.
- Använd tjockare långbyxor.
- Om det är nödvändigt bör du använda godkända skyddshandskar.
- Använd hjälm om det finns en risk att föremål faller ned på huvudet.

- Använd alltid godkänt hörselskydd när du använder produkten. Oljud under en längre period kan leda till bullerorsakad hörselnedsättning.
- Se till att du har första hjälpen i närheten.

## Säkerhetsanordningar på produkten

- Se till att du regelbundet utför underhåll på produkten.
  - Produktens livslängd ökar.
  - Risken för olyckor minskar.

Låt en auktoriserad återförsäljare eller ett godkänt servicecenter regelbundet undersöka produkten för att göra justeringar eller reparationer.

- Använd inte en produkt med skadad skyddsutrustning. Om produkten är skadad bör du tala med ett godkänt servicecenter.

## Dödmansgrepp

Gasreglagets låsning låser gasreglaget (Bild 20). Tryck på gasreglagets låsning (A) för att lossa gasreglaget (B). När du släpper handtaget går gasreglagets låsning och gasreglaget tillbaka till sina ursprungslägen.

1. Se till att gasreglaget (B) är låst på tomgång när du släpper gasreglagets låsning (A).
2. Tryck på gasreglagets låsning (A) och kontrollera att den går tillbaka till sitt ursprungliga läge när du släpper den.
3. Tryck på gasreglaget (B) och kontrollera att det går tillbaka till sitt ursprungliga läge när du släpper det.

Starta motorn och ge sedan fullgas. Släpp gasreglaget och titta om skärutrustningen stannar. Om skärutrustningen roterar med gasreglaget i tomgångsläge undersöker du tomgångsjusterskraven på förgasaren.

## Stoppkontakt

Starta motorn. Kontrollera att motorn stängs av när stoppreglaget flyttas till stoppläget (Bild 21).

## Trimmerhuvudets skydd

Skärutrustningens skydd förhindrar att lösa föremål skjuts ut mot användaren (Bild 22). Undersök om skärutrustningens skydd är skadat och byt ut det om så är fallet. Använd endast godkänt skydd för skärutrustningen.

## Ljuddämpare

- Använd inte en motor med defekt ljuddämpare. En defekt ljuddämpare ökar ljudnivån och brandrisken. Ha en brandsläckare i närheten.
- Kontrollera regelbundet att ljuddämparen sitter fast på produkten.
- Rör inte motorn eller ljuddämparen när motorn är på. Rör inte motorn eller ljuddämparen förren en stund efter att motorn stannat. Heta ytor kan orsaka skador.

- En varm ljuddämpare kan orsaka brand. Var försiktig om du använder produkten nära brandfarliga vätskor eller ångor.
- Rör inte ljuddämparens delar om ljuddämparen är skadad. Delarna kan innehålla vissa cancerframkallande kemikalier.

## Låsmutter

Låsmuttern används för att låsa vissa typer av skärutrustning (Bild 23).

När du installerar låsmuttern drar du åt den i motsatt riktning mot skärutrustningens drifriktning.

## Skärutrustning

- Utför regelbundet underhåll. Låt ett godkänt servicecenter regelbundet undersöka skärutrustningen för att göra justeringar eller reparationer.
  - Skärutrustningens prestanda ökar.
  - Skärutrustningens livslängd ökar.
  - Risken för olyckor minskar.
- Använd endast ett godkänt skydd till skärutrustningen. Mer information finns i *TILLBEHÖR på sida 85*.
- Använd inte en skadad skärutrustning.

## Grästrimmerhuvud

- Se till att du drar åt grästrimmerlinan hårt och jämnt runt trumman för att minska vibrationerna.
- Använd endast godkända grästrimmerhuvuden och grästrimmerlinor. Se *TILLBEHÖR på sida 85*.
- Använd rätt längd på grästrimmerlinan. En lång grästrimmerlina förbrukar mer motoreffekt än en kort grästrimmerlina.
- Se till att kniven på skärutrustningens skydd inte är skadad.
- Blötlägg grästrimmerlinan i vatten i 2 dygn innan du sätter fast grästrimmerlinan på produkten. Detta ökar grästrimmerlinans livslängd.

## Gräsklinga och gräskniv

- Använd produkten med en godkänd gräsklinga. Använd inte en gräsklinga utan rätt installation av alla nödvändiga delar. Se till att installationen görs korrekt och att rätt delar används. Felaktig installation kan leda till att klingan flyger av och orsakar allvarliga skador på användaren eller människor i närheten.
- Använd skyddshandskar när du hanterar eller utför underhåll på klingan.
- Använd huvudskydd när du använder en produkt med en gräsklinga.
- Gräsklingor och gräsknivar används för att skära grovt gräs.
- Gräsklingan kan orsaka skada om den fortsätter att rotera efter det att motorn har stannat eller

gasreglaget släpps. Se till att gräsklingan har slutat rotera helt innan något underhåll utförs.

- Stanna motorn innan du arbetar med skärutrustningen. Se till att skärutrustningen stannar helt. Ta bort kabeln från tändstiftet.
- Använd endast en godkänt skärutrustning eller en korrekt slipad klinga.
- Håll klingans skärtänder väl och korrekt slipade (Bild 46).
- Använd inte en skadad skärutrustning.
- Fäst transportskyddet på gräsklingan när du transporterar eller förvarar produkten.

## Kast

- Ett kast är en plötslig rörelse av produkten åt sidan, framåt eller bakåt. Ett kast inträffar när gräsklingan eller sågklingan träffar ett föremål som inte kan klippas. I områden där det inte är lätt att se det material som klipps ökar risken för kast.
- När ett kast inträffar finns det en risk att produkten eller användaren rör sig ur läge. En klinga som rör sig kan träffa människor i närheten och det finns risk för personskador.
- Om en klinga är böjd, har sprickor, är trasig eller skadad ska den kasseras.
- Använd en vass klinga. Risken för kast ökar när en klinga inte är vass.

## Bränslesäkerhet

- Starta inte produkten om det finns bränsle eller motorolja på produkten. Ta bort det oönskade bränslet/oljan och låt produkten torka. Ta bort oönskat bränsle från produkten.
- Om du spillt bränsle på kläderna skall dessa bytas omedelbart.
- Se till att inte få bränsle på kroppen, det kan orsaka personskador. Om du får bränsle på kroppen använder du tvål och vatten för att ta bort bränslet.
- Starta inte motorn om du spiller olja eller bränsle på produkten eller på kroppen.
- Starta inte produkten om motorn har en läcka. Undersök regelbundet om motorn läcker.
- Var försiktig med bränsle. Bränsle är brandfarligt och ångorna är explosiva och kan orsaka skador eller dödsfall.
- Undvik att andas in bränsleångor då det kan orsaka personskador. Se till att det finns tillräckligt luftflöde.
- Rök inte i närheten av bränslet eller motorn.
- Placera inga varma föremål i närheten av bränslet eller motorn.
- Fyll inte på bränsle när motorn är på.
- Se till att motorn har svalnat innan du fyller på bränsle.
- Innan du fyller på bränsle bör du öppna bränsletanklocket långsamt och försiktigt släppa på trycket.

- Fyll inte på bränsle i motorn inomhus. Otillräckligt luftflöde kan orsaka skador eller dödsfall på grund av kvävning eller kolmonoxidförgiftning.
- Dra åt tanklocket försiktigt, annars kan brand uppstå.
- Flytta produkten minst 3 m från den plats där du fyllde på tanken innan du startar den.
- Fyll inte på med för mycket bränsle i bränsletanken.
- Kontrollera att läckage inte kan uppstå när du flyttar produkten eller bränslebehållaren.
- Placera inte produkten eller bränslebehållaren där det finns öppen eld, gnistor eller tändlågor. Se till att det inte finns någon öppen eld i förvaringsutrymmet.
- Använd endast godkända behållare när du flyttar bränslet eller ställer undan bränslet för förvaring.

- Töm bränsletanken före långtidsförvaring. Följ lokala lagar om var du kan kasta bränsle.
- Rengör produkten före långtidsförvaring.
- Ta bort tändstiftskabeln innan du ställer undan produkten för förvaring så att motorn inte oavsiktligt startar.

## Säkerhetsinstruktioner för underhåll

- Om du inte kan justera tomgångsvarvtalet så att skärutrustningen stannar bör du tala med ditt servicecenter. Använd inte produkten förrän den är korrekt inställd eller reparerad.

---

## MONTERING

---



**WARNING:** Läs säkerhetskapitlet innan du monterar produkten.

### Så sätter du fast loophandtaget

1. Sätt fast loophandtaget på riggröret enligt bilden (Bild 24) och dra åt.
2. Se till att loophandtaget fäster mellan pilarna på riggröret.

### Fäst J-handtaget



**WARNING:** Använd inte sågklingor när du fäster J-handtaget. Använd endast gräsklingor/gräsknivar eller trimmerhuvud/plastknivar.

1. Sätt fast J-handtaget på loophandtaget enligt bilden (Bild 24) och dra åt.

### Installera selfästet

1. Placera det övre selfästet på riggröret. Placera det nedre selfästet under riggröret.
2. Rikta in skruvarna i det övre och nedre selfästet.
3. Sätt i två skruvar i skruvhålen.
4. Dra åt skruvarna för att fästa selfästet.

### Installera klingskydd, gräsklinga och gräskniv



**OBSERVERA:** Använd endast godkänt skydd för klingorna. Se *TILLBEHÖR* på sida 85.

1. Sätt fast klingskyddet/skärutrustningsskyddet (A) på riggröret (Bild 27) och dra åt med skruven.
2. Installera medbringarrhjulet (B) på den utgående axeln.

3. Vrid den utgående axeln tills ett av hålen i medbringarrhjulet är mitt för motsvarande hål i växelhuset.
4. För in låspinnen (C) i hålet så att riggröret låses.
5. Placera klingan (D), stödkoppen (E) och stödflänsen (F) på den utgående axeln.
6. Montera muttern (G). Dra åt muttern till 35-50 Nm (26-36 ft/lb). Håll skiftnyckelns skaft så nära klingskyddet som möjligt. För att dra åt muttern måste du vrida skiftnyckeln i motsatt rotationsriktning.

**Notera:** Vänstergängad.

### Installera klingor och trimmerhuvud



**WARNING:** Använd endast godkänt skydd för klingorna. Se *TILLBEHÖR* på sida 85. Ett defekt skydd kan orsaka skador.



**WARNING:** Om du använder produkten med en gräsklinga installerar du först rätt styre, klingskydd och sele.



**WARNING:** Om du inte installerar klingorna rätt (Bild 26) kan det orsaka skador.

1. Se till att den lyfta delen av medbringarrhjulet/stödflänsen hamnar rätt i det mittersta hålet på klingorna.
2. Montera klingorna.



## Så monterar du skärutrustningen

### Så sätter du fast skärutrustningsskyddet och trimmerhuvudet (rakt riggrör)

1. Fäst skärutrustningens skydd (A) på riggröret med skruven (L) (Bild 27). Se till att använda rätt skärutrustningsskydd och rätt trimmerhuvud.

2. Fäst medbringarrhjulet (B) på den utgående axeln.
3. Vrid den utgående axeln tills hålet i medbringarrhjulet är mitt för hålet i växelhuset.
4. Placera en liten skruvmejsel (C) i hålet för att låsa riggröret (Bild 27).
5. Vrid trimmerhuvudet (H) (Bild 28) moturs för att dra åt trimmerhuvudet på växellådan. (Vänstergångad.)

# ANVÄNDNING



**VARNING:** Läs och förstå säkerhetskapitlet innan du använder produkten.

## Bränsle

### Så använder du bränsle



**OBSERVERA:** Denna produkt har en tvåtaktsmotor. Använd en blandning av bensen och tvåtaktsmotorolja. Se till att använda rätt mängd olja i blandningen. Ett felaktigt blandningsförhållande av bensen och olja kan skada motorn.

## Bensin



**OBSERVERA:** Använd inte bensen med ett oktantal lägre än 90 RON (87 AKI). Det kan orsaka skador på produkten.



**OBSERVERA:** Använd inte bensen med mer än 10 % etanol (E10). Det kan orsaka skador på produkten.

- Använd alltid ny blyfri bensen med ett oktantal på minst 90 RON (87 AKI) och med mindre än 10 % etanol (E10).
- Använd bensen med ett högre oktantal om du ofta använder produkten vid kontinuerligt högt motorvarvtal.

## Tvåtaktsmotorolja

- Använd endast tvåtaktsmotorolja av hög kvalitet. Använd endast luftkyld motorolja.
- Använd inga andra typer av olja.
- Blandningsförhållande 50:1 (2 %)

Bensin	Olja
3,79 liter	77 ml
4,55 liter	95 ml
5 l	100 ml

## Så gör du bränsleblandningen

**Notera:** Använd alltid en ren bränslebehållare när du blandar bränslet.

**Notera:** Blanda inte mer bränsleblandning än för 30 dagar.

1. Tillsätt hälften av bensenin.
2. Tillsätt all olja.
3. Skaka bränsleblandningen så att innehållet blandas.
4. Tillsätt resten av bensenin.
5. Skaka bränsleblandningen så att innehållet blandas.
6. Fyll bränsletanken.

## Så tillsätter du bränsle

- Använd alltid en bränslebehållare med spillskydd.
- Om det kommer bränsle på behållaren tar du bort det oönskade bränslet och låter behållaren torka.
- Se till att området i närheten av bränsletanklocket är rent.
- Skaka bränslebehållaren innan du tillsätter bränsleblandningen i bränsletanken.

## Så startar och stoppar du

### Undersökning före start

1. Genomsök produkten efter saknade, skadade, lösa eller slitna delar.
2. Undersök muttrar, skruvar och bultar.
3. Undersök knivarna.
4. Undersök låsmuttern. Se till att låsmuttern har ett minsta låsmoment på 1,5 Nm. Dra åt låsmuttern till 35-50 Nm.
5. Undersök luftfiltret.
6. Undersök gasreglagets låsning och gasreglaget.
7. Undersök stoppkontakten.
8. Genomsök produkten efter bränsleläckor.

### Så startar du en kall motor

1. Tryck in bränsleblåsan 10 gånger (Bild 29).
2. Drag chokereglaget uppåt (Bild 30).

3. Håll produktens chassi på marken med vänster hand (Bild 31). Kliv inte på produkten. Dra i startsnörets handtag långsamt tills du känner ett motstånd. Dra sedan startsnörets handtag med mer kraft.

**Notera:** Dra inte i gasreglaget när du startar motorn.

4. Fortsätt dra i startsnörets handtag tills motorn startar eller försöker starta (max. tre drag). Om motorn startar eller försöker att starta trycker du ned chokereglaget. Fortsätt dra tills motorn startar. Vänta 60 sekunder efter start innan du drar i gasreglaget.



**OBSERVERA:** Dra inte i startsnöret förrän det tar stopp. Släpp inte startsnöret när det är fullt utdraget. Släpp långsamt startsnöret. Underlåtenhet att följa dessa instruktioner kan orsaka skada på motorn.

## Så startar du en varm motor

1. Tryck på bränsleblåsan 10 gånger.
2. Dra i startsnöret tills motorn startar.

## Stoppa

- Tryck ned stoppreglaget för att stoppa motorn. (Bild 21)

**Notera:** Stoppreglaget återgår automatiskt till ursprungsläget.

## Så använder du grästrimmern



**OBSERVERA:** Se till att du bromsar ner motorn till tomgångsvarvtal efter varje användning. En längre period med fullgas utan belastning på motorn kan orsaka motorskada.

**Notera:** Rengör skyddet till trimmerhuvudet när du sätter fast en ny trimmerlina för att förhindra vibrationer. Undersök andra delar av trimmerhuvudet och rengör om det behövs.

## Klippa gräset

1. Håll trimmerhuvudet precis ovanför marken i en vinkel (Bild 34). Tryck inte ned grästrimmerlinan i gräset.

2. Minska längden på grästrimmerlinan med 10-12 cm och bromsa ned motorns varvtal för att minska risken för skador på växter.
3. Använd 80 % gas när du klipper gräset nära föremål (Bild 35).

## Klippa gräset

1. Se till att grästrimmerlinan är parallell med marken när du klipper (Bild 36).
2. Tryck inte ned trimmerhuvudet mot marken. Marken och produkten kan skadas.
3. Låt inte trimmerhuvudet vidröra marken oavbrutet, det kan orsaka skador på trimmerhuvudet.
4. Använd fullgas när du flyttar produkten från sida till sida (Bild 37) för att klippa gräset. Se till att grästrimmerlinan är parallell med marken.

## Avlägsna gräs med en gräsklinga

1. Gräsklingor och gräsknivar får ej användas till vedartade stammar.
2. För alla typer av högt eller kraftigt gräs används gräsklinga.
3. Gräs mejas ned med pendlande rörelse i sidled, där rörelse från höger till vänster är rönjningsmomentet och rörelse från vänster till höger är returrörelse. Låt klingan arbeta med vänstra sidan (mellan klockan 8 och 12).
4. Om klingan lutar något åt vänster vid gräsröjning samlas gräset i en sträng som underlättar uppsamling vid t ex krattning.
5. Sträva efter att arbeta rytmiskt. Stå stadigt med fötterna isär. Flytta framåt efter returrörelsen och ställ dig stadigt igen.
6. Låt stödkoppen ligga an lätt mot marken. Den är till för att skydda klingan från markansättning.
7. Minska risken för att materialet ska lindas runt klingan genom att alltid arbeta med fullgas och undvika det redan skurna materialet under returrörelsen.
8. Stanna motorn, lossa selen och placera maskinen på marken innan du samlar ihop det skurna materialet.

## Så byter du trimmerlinan

Se bild 47 till bild 54.

# UNDERHÅLL



**WARNING:** Läs och förstå säkerhetskapitlet innan du rengör, reparerar eller utför underhåll på produkten.

## Underhållsschema

Se till att du följer underhållsschemat. Intervallen beräknas utifrån daglig användning av produkten. Intervallen är annorlunda om du inte använder produkten varje dag. Utför endast det underhållsarbete som finns i den här bruksanvisningen. Tala med ett

godkänt servicecenter om andra underhållsarbeten som inte finns i den här bruksanvisningen.

#### Underhåll varje vecka

- Rengör utvändiga ytor.
- Undersök tomgångsvarvtalet.
- Undersök vinkelväxelns fett.

#### Underhåll varje månad

- Undersök startsnörets handtag och startsnöret.

#### Årligt underhåll

- Undersök tändstiftet.
- Rengör utvändiga ytor på förgasaren och dess angränsande områden.
- Rengör kylsystemet.
- Undersök gnistskyddet.
- Undersök bränslefiltret.
- Undersök bränsleslangen avseende skador.
- Undersök alla kablar och anslutningar.

#### Underhåll efter 50 timmar

- Låt ett godkänt servicecenter reparera eller byta ut ljuddämparen.

### Så justerar du tomgångsvarvtalet

- Se till att luftfiltret är rent och att luftfilterkåpan sitter fast innan du justerar tomgångsvarvtalet.
- Justera tomgångsvarvtalet med tomgångsjusterskruven T (Bild 38) som är märkt med "T".
- Tomgångsvarvtalet är korrekt när motorn arbetar jämnt i alla positioner. Tomgångsvarvtalet ska vara lägre än det varvtal då skärutrustningen börjar rotera.

1. Vrid tomgångsjusterskruven medurs tills skärutrustningen börjar rotera.
2. Vrid tomgångsjusterskruven moturs tills skärutrustningen stannar.

### Ta bort låsmuttern



**OBSERVERA:** Byt ut låsmuttern när du använt den ca 10 gånger.

1. Ta bort låsmuttern i skärutrustningens riktning (Bild 45).

**Notera:** Låsmuttern är vänstergängad.

2. Kontrollera att det inte går att vrida låsmutterns nylonlåsning med händerna. Nylonlåsningen måste ge ett motstånd på minst 1,5 Nm.
3. Dra åt låsmuttern med hylsnyckeln.

### Så utför du underhåll på gnistskyddet

Använd en stålborste för att rengöra gnistskyddet (Bild 39).

### Så rengör du kylsystemet

Rengör kylsystemets delar (Bild 40) med en borste.

### Så undersöker du tändstiftet



**OBSERVERA:** Använd det rekommenderade tändstiftet. Se till att det nya är likadant som tillverkarens del. Ett felaktigt tändstift kan skada produkten.

1. Undersök tändstiftet när:
  - a) motorn har låg effekt,
  - b) motorn inte startar på en gång,
  - c) motorn inte fungerar korrekt på tomgång.
2. Om motorn inte startar eller fungerar som den ska bör du genomsöka tändstiftet efter oönskat material. Om du vill minska risken för oönskat material på tändstiftets elektroder:
  - a) Se till att tomgångsvarvtalet är korrekt justerat.
  - b) Se till att bränsleblandningen är korrekt.
  - c) Se till att luftfiltret är rent.
3. Rengör tändstiftet om det är smutsigt. Kontrollera att elektrodavståndet är korrekt (Bild 41)
4. Byt ut tändstiftet om det är nödvändigt.

### Så utför du underhåll på luftfiltret

#### Rengöring av luftfiltret

1. Ta bort luftfilterkåpan och ta bort luftfiltret (Bild 42).
2. Rengör luftfiltret med hjälp av varmt tvålatten. Se till att luftfiltret är torrt innan du installerar det.
3. Byt ut luftfiltret om det är för smutsigt för att rengöra helt. Byt alltid ut ett skadat luftfilter.
4. Om din produkt har ett skumluftfilter tillsätter du luftfilterolja. Applicera endast luftfilterolja på ett skumfilter. Använd inte olja på ett filter av filt.

### Så applicerar du luftfilterolja på luftfiltret



**OBSERVERA:** Använd alltid speciell luftfilterolja på skumluftfilter. Använd inga andra typer av olja.



**VARNING:** Se till att inte få olja på kroppen.

1. Ta bort luftfilterkåpan och ta bort luftfiltret (Bild 42).
2. Lägg luftfiltret i en plastpåse.
3. Tillsätt luftfilteroljan i plastpåsen (Bild 43).

- Tryck på plastpåsen för att se till att oljan fördelas jämnt på luftfiltret.
- Tryck på luftfiltret i påsen för att ta bort överflödiga luftfilterolja. Ta ut luftfiltret ur påsen.
- Montera luftfiltret.

## Så tillsätter du fett i vinkelväxeln

Kontrollera att vinkelväxeln är fylld till 3/4 med vinkelväxelfett (Bild 44).

## Fila gräskniv och gräsklinga

- Fila gräskniv och gräsklinga med en enkelgradig flatfil.
- Fila alla kanterna på gräskniven och klingan lika mycket för att behålla balansen (Bild 46).

## TEKNISKA DATA

	enhet	<b>129RJ</b> (A05328CSHV)
<b>Motorspecifikationer</b>		
Cylindervolym	cm <sup>3</sup>	27,6
Elektroddgap	mm	0,5
Bränsletankvolym	cm <sup>3</sup>	343
Tomgångsvarvtal	min <sup>-1</sup>	2 800 - 3 200
Maximal effekt	min <sup>-1</sup>	8 000
Uteffekt	kW	0,85
Tändstift		Husqvarna HQT-4
Maximal rotation för utgående axel	min <sup>-1</sup>	7 200
Hållbarhetsperiod	h	125
<b>Buller- och vibrationsdata</b>		
Ekvivalent vibrationsnivå (ahv, ekv.), utrustad med gräsklinga, vänster handtag – se anm. 1	m/s <sup>2</sup>	4,21
Ekvivalent vibrationsnivå (ahv, ekv.), utrustad med gräsklinga, höger handtag – se anm. 1	m/s <sup>2</sup>	4,23
Ekvivalent vibrationsnivå (ahv, ekv.), utrustad med trimmerhuvud, vänster handtag – se anm. 1	m/s <sup>2</sup>	5,89
Ekvivalent vibrationsnivå (ahv, ekv.), utrustad med trimmerhuvud, höger handtag – se anm. 1	m/s <sup>2</sup>	4,61
Ljudeffektnivå, garanterad (L <sub>WA</sub> ) - se anm. 2	dB (A)	114
Ljudeffektnivå, uppmätt - se anm. 2	dB (A)	106
Ljudtrycksnivå vid användarens öra, utrustad med gräsklinga – se anm. 3	dB (A)	94
Ljudtrycksnivå vid användarens öra, utrustad med trimmerhuvud – se anm. 3	dB (A)	95

<b>Produktens mått</b>		
Vikt (exklusive skärutrustning)	kg	5,21
<b>Anm. 1:</b> Rapporterade data för ekvivalent vibrationsnivå har en typisk statistisk spridning (standardavvikelse) på 1 m/s <sup>2</sup> .		
<b>Anm. 2:</b> Emission av buller till omgivningen uppmätt som ljudeffekt (L <sub>WA</sub> ) enligt EU-direktiv 2000/14/EU. Rapporterad ljudeffektnivå för maskinen har uppmätts med den originalsärutrustning som ger den högsta nivån. Skillnaden mellan garanterad och uppmätt ljudeffekt är att den garanterade ljudeffekten också inkluderar spridning i mätresultatet och variationen mellan olika maskiner av samma modell enligt direktiv 2000/14/EC.		
<b>Anm. 3:</b> Rapporterade data för ekvivalent ljudtrycksnivå för maskinen har en typisk statistisk spridning (standardavvikelse) på 1 dB (A).		

## TILLBEHÖR

<b>129RJ</b>		
<b>Godkända tillbehör</b>	<b>Typ</b>	<b>Trimmerhuvudets skydd</b>
Gångat riggrör (M10L)		
Trimmerhuvud	T25 (Ø 2,0 - 2,4 mm)	580 44 66-06
Gräsklinga/gräskniv	Gräs 255-4 (Ø 250)	580 44 66-06

## INNEHÅLLET I EG-FÖRSÄKRAN OM ÖVERENSSTÄMMELSE

Vi, Husqvarna, försäkrar på eget ansvar att denna produkt:

<b>Beskrivning</b>	<b>Bensindriven grästrimmer/buskröjare</b>
Varumärke	Husqvarna
Plattform/typ/modell	A05328CSHV, representerar modell 129RJ
Parti	Serienummer daterade 2014 och framåt

uppfyller alla krav i följande EU-direktiv och förordningar:

<b>Direktiv/förordning</b>	<b>Beskrivning</b>
2006/42/EC	"angående maskiner"
2014/30/EU	"angående elektromagnetisk kompatibilitet"

<b>Direktiv/förordning</b>	<b>Beskrivning</b>
2000/14/EC	"angående buller utomhus"

Harmoniserade standarder och/eller tekniska specifikationer som tillämpas är följande: EN ISO 12100, EN ISO 11806-1, CISPR 12, ISO 14982

I enlighet med direktiv 2000/14/EC, bilaga V finns ljudvärdena angivna i avsnittet om tekniska data i denna handbok och i den undertecknade EU-försäkran om överensstämmelse.

SMP Svensk Maskinprovning AB har utfört en frivillig kontroll åt Husqvarna AB med ett certifikat om överensstämmelse med rådets direktiv 2006/42/EC om maskiner.

Certifikatet, som levereras med en undertecknad EU-försäkran om överensstämmelse, är tillämpligt på alla tillverkningsplatser och ursprungsländer, såsom anges på produkten.

Den levererade bensindrivna grästrimmern/buskröjaren överensstämmer med det exemplar som genomgick kontrollen.

---

## INNHold

---

INNLEDNING.....	87
SIKKERHET.....	88
MONTERING.....	91
DRIFT.....	92
VEDLIKEHOLD.....	93
TEKNISKE DATA.....	95
TILBEHØR.....	96
INNHoldET I EF-SAMSVARSEKlÆRINGEN.....	96

---

## INNLEDNING

---

### Bruksanvisning

Det originale språket i denne bruksanvisningen er engelsk. Bruksanvisninger på andre språk er oversettelser fra engelsk.

### Oversikt

Se bilde 19.

1. Trimmerhode
2. Påfyllingslokk for smøremiddel
3. Vinkelgir
4. Vern for skjæreutstyr
5. Riggør
6. Løkkehåndtak
7. Gassregulator
8. Stoppbryter
9. Gassregulatorsperre
10. Tennpluggchette, tennplugg
11. Startmotorhus
12. Håndtak på startsnoren
13. Brennstofftank
14. Luftfilterlokk
15. Brennstoffpumpe
16. Chokeregulator
17. Medbringer
18. Brukerhåndbok
19. Hode
20. J-håndtak
21. Ledningsnett
22. Selelemme
23. Transportbeskyttelse

### Symboler på produktet

Advarsel (bilde 1)

Les denne bruksanvisningen (bilde 2)

Bruk godkjent hodebeskyttelse (bilde 3)

Bruk godkjent hørselsvern (bilde 3)

Bruk godkjent øyevern (bilde 3)

Bruk godkjente vernehansker (bilde 4)

Bruk vernesko/-støvler (bilde 5)

Produktet kan kaste ut objekter, noe som kan føre til skader på øynene (bilde 6)

Produktet kan kaste ut objekter, noe som kan føre til skader på øynene. (Bilde 7)

Maks. hastighet for den utgående akselen (bilde 8)

Sikkerhetsavstand (bilde 9)

Pass på klingekast (bilde 10)

Sørg for at langt hår settes opp over skuldrene (bilde 11)

Pilene viser grensene for plasseringen av håndtaket (bilde 12)

Lydeffektnivå (bilde 13)

Støynivå (bilde 14)

Dette produktet samsvarer med gjeldende EF-direktiver. (Bilde 15)

Dette produktet samsvarer med gjeldende EAC-direktiver (bilde 16)

Dette produktet samsvarer med gjeldende ukrainske direktiver (bilde 18)

Dette produktet samsvarer med australske forskrifter for elektromagnetisk kompatibilitet (EMC) (bilde 17)

**Merk:** Øvrige symboler/klistremerker angitt på produktet gjelder sertifiseringskrav for andre markeder.

---

### Produktansvar

Som nevnt i lovverket om produktansvar er vi ikke ansvarlig for skader som produktet vårt forårsaker, hvis

- produktet er reparert på feil måte
- produktet er reparert med deler som ikke kommer fra produsenten eller som ikke er godkjent av produsenten

- produktet har et tilbehør som ikke kommer fra produsenten eller som ikke er godkjent av produsenten.
- produktet ikke er reparert på et godkjent servicesenter eller av en godkjent aktør

---

## SIKKERHET

---

### Sikkerhetsdefinisjoner

Definisjonene nedenfor angir alvorlighetsgraden for hvert signalord.



**ADVARSEL:** Skade på personer.



**OBS:** Skade på produktet.

**Merk:** Denne informasjonen gjør produktet lettere å bruke.

### Generelle sikkerhetsinstruksjoner

- Bruk produktet riktig. Personskade eller død er mulige konsekvenser av feil bruk. Produktet må kun brukes til oppgaver angitt i denne bruksanvisningen. Ikke bruk produktet til andre oppgaver.
- Følg instruksjonene i denne bruksanvisningen. Følg symbolene og sikkerhetsinstruksjonene. Personskade, materiell skade eller død er mulige konsekvenser hvis brukeren ikke følger instruksene og symbolene.
- Ikke kast denne bruksanvisningen. Bruk instruksjonene for å montere, bruke og holde produktet i god stand. Følg instruksjonene for riktig montering av tilbehør og tilleggsutstyr. Bruk bare godkjent tilbehør og tilleggsutstyr.
- Ikke bruk et skadet produkt. Følg vedlikeholdsskjemaet. Utfør bare vedlikehold som du finner instruksjoner om i denne bruksanvisningen. Et godkjent servicesenter må gjøre alt annet vedlikeholdsarbeid.
- Denne bruksanvisningen kan ikke dekke alle situasjoner som kan oppstå når du bruker produktet. Vær forsiktig, og bruk sunn fornuft. Ikke bruk produktet eller utfør vedlikehold av produktet hvis du ikke føler deg trygg i situasjonen. Snakk med en produkt ekspert, forhandleren, serviceverkstedet eller et godkjent servicesenter for mer informasjon.
- Koble fra tennpluggkabelen før du monterer produktet, setter produktet til oppbevaring eller utfører vedlikehold.
- Ikke bruk produktet hvis det er endret fra den opprinnelige spesifikasjonen. Ikke bytt en del av produktet uten godkjenning fra produsenten. Bruk bare reservedeler som er godkjent av produsenten.

Personskade eller død er mulige konsekvenser av feil vedlikehold.

- Ikke pust inn avgassene fra motoren. Avgasser kan forårsake helseskade.
- Ikke start produktet innendørs eller i nærheten av brennbare materialer. Eksosen er varm og kan inneholde gnister som kan starte en brann. En utilstrekkelig luftstrøm kan føre til personskade eller død på grunn av kveling eller karbonmonoksidforgiftning.
- Motoren genererer et elektromagnetisk felt når du bruker dette produktet. Det elektromagnetiske feltet kan føre til skader på medisinske implantater. Snakk med legen din før du bruker produktet.
- Ikke la barn bruke produktet. Ikke la en person bruke produktet uten kunnskap om instruksjonene.
- Sørg for at du alltid overvåker personer med redusert fysisk eller mental kapasitet når de bruker produktet. En ansvarlig voksen må alltid være til stede.
- Les inn produktet et sted som barn og uautoriserte personer ikke har tilgang til.
- Produktet kan kaste ut løse gjenstander og forårsake personskade. Følg instruksjonene for å redusere faren for personskade eller død.
- Ikke forlat produktet når motoren er på. Stopp motoren, og forsikre deg om at skjæreutstyret ikke roterer.
- Brukeren av produktet er ansvarlig hvis det skjer en ulykke.
- Pass på at delene ikke er skadet, før du bruker produktet.
- Kontroller at du er minst 15 m unna andre personer eller dyr, før du bruker produktet. Pass på at personer i nærheten vet at du kommer til å bruke produktet.
- Se nasjonale eller lokale lover. De kan forby eller begrense bruken av produktet under enkelte forhold.

### Sikkerhetsinstruksjoner for drift

- Kontroller at produktet er ferdig montert før du bruker det.
- Flytt produktet 3 m unna stedet der du fylte drivstofftanken før du starter det. Plasser produktet på et flatt underlag. Pass på at skjæreutstyret ikke berører bakken eller andre gjenstander.
- Produktet kan kaste ut objekter, noe som kan føre til skader på øynene. Bruk alltid et godkjent øyevern når du bruker produktet.



- Vær forsiktig, et barn kan komme nær produktet under drift uten at du er klar over det.
- Bruk ikke produktet dersom det finnes andre personer i arbeidsområdet. Slå av produktet hvis en person går inn i arbeidsområdet.
- Pass på at du alltid har kontroll over produktet.
- Ikke bruk produktet hvis du ikke kan motta hjelp hvis det skjer en ulykke. Før du begynner å bruke produktet, må du alltid sørge for at andre vet at du skal bruke det.
- Ikke snu deg med produktet før du forsikrer deg om at ingen personer eller dyr er innenfor sikkerhetsområdet.
- Fjern alt uønsket materiale fra arbeidsområdet før du begynner. Hvis skjæreutstyret treffer et objekt, kan objektet bli kastet ut og forårsake personskade eller materiell skade. Uønsket materiale kan tvinne seg rundt skjæreutstyret og forårsake skade.
- Ikke bruk produktet i dårlig vær (tåke, regn, sterk vind, ved fare for lyn eller annet uvær). Farlige forhold (for eksempel glatte overflater) kan oppstå på grunn av dårlig vær.
- Sørg for at du kan bevege deg fritt og arbeide i en stabil stilling. (bilde 32).
- Pass på at du ikke risikerer å falle når du bruker produktet. Ikke len deg til siden når du bruker produktet.
- Hold alltid produktet med to hender. Hold produktet på høyre side av kroppen (bilde 33).
- Bruk produktet med skjæreutstyret under hoftehøyde.
- Hvis chokehendelen står i choke-stilling når motoren starter, begynner skjæreutstyret å rotere.
- Ikke berør vinkelgirot rett etter at motoren har stoppet. Vinkelgirot er varmt etter at motoren har stoppet. Varme områder kan forårsake skader.
- Stopp motoren før du flytter produktet.
- Ikke legg produktet ned mens motoren er på.
- Før du fjerner uønsket materiale fra produktet, må du stoppe motoren og vente til skjæreutstyret stoppes. Vent til skjæreutstyret stopper før du eller andre fjerner avklippt materiale.

## Personlig verneutstyr

- Bruk alltid egnet personlig verneutstyr når du bruker produktet. Det personlige verneutstyret fjerner ikke risikoen for skader. Det personlige verneutstyret reduserer skadeomfanget hvis det skjer en ulykke.
- Bruk alltid et godkjent øyevern når du bruker produktet.
- Ikke bruk produktet uten sko eller med åpne sko. Bruk alltid kraftige sklisikre støvler.
- Bruk tykke langbukser.
- Bruk godkjente vernehansker hvis det er nødvendig.
- Bruk hjelm hvis det er mulig at du får objekter i hodet.

- Bruk alltid godkjent hørselsvern når du bruker produktet. Støy over en lang periode kan forårsake støyrelatert hørselsskade.
- Sørg for at du har et førstehjelpssett i nærheten.

## Beskyttelsesutstyr på produktet

- Pass på at du regelmessig utfører vedlikehold av produktet.
  - Levetiden til produktet øker.
  - Risikoen for ulykker reduseres.

La en godkjent forhandler eller et godkjent servicesenter undersøke produktet regelmessig for å gjøre justeringer eller reparasjoner.

- Ikke bruk et produkt med skadet verneutstyr. Hvis produktet er skadet, må du kontakte et godkjent servicesenter.

## Gassregulatorsperre

Gassregulatorsperren låser gassregulatoren (bilde 20). Skyv på gassregulatorsperren (A) for å løse gassregulatoren (B). Når du slipper håndtaket, vil både gassregulatorsperren og gassregulatoren gå tilbake til utgangsstillingene sine.

1. Kontroller at gassregulatoren (B) er låst på tomgang når du slipper gassregulatorsperren (A).
2. Skyv gassregulatorsperren (A), og kontroller at den går tilbake til utgangsstillingen når du slipper den.
3. Skyv gassregulatoren (B), og kontroller at den går tilbake til utgangsstillingen når du slipper den.

Start motoren, og gi deretter full gass. Slipp gassregulatoren, og undersøk om skjæreutstyret stanser. Hvis skjæreutstyret roterer når gassregulatoren står i tomgangsstilling, må du undersøke justeringssskruen på forgasseren.

## Stoppbryter

Start motoren. Forsikre deg om at motoren stopper når du flytter stoppbryteren til stoppstillingen (bilde 21).

## Vern for skjæreutstyr

Beskyttelsesskjermen for skjæreutstyret hindrer at løse objekter kastes ut mot brukeren (bilde 22). Kontroller beskyttelsesskjermen for skjæreutstyret for skade, og skift den hvis den er skadet. Bruk bare godkjent beskyttelsesskjerm for skjæreutstyr.

## Lyddemper

- Ikke bruk en motor med defekt lyddemper. En defekt lyddemper øker lydnivået og brannfaren. Ha et brannslukningsapparat i nærheten.
- Kontroller regelmessig at lyddemperen er koblet til produktet.
- Ikke berør motoren eller lyddemperen når motoren er på. Ikke berør motoren eller lyddemperen på en stund etter at motoren har stoppet. Varme overflater kan forårsake personskade.

- En varm lyddemper kan forårsake brann. Vær forsiktig hvis du bruker produktet i nærheten av brennbare vesker eller damp.
- Ikke berør delene i lyddemperen hvis lyddemperen er skadet. Delene kan inneholde noen kreftframkallende kjemikalier.

## Låsemutter

Låsemutteren brukes til å låse visse typer skjæreutstyr (bilde 23).

Når du installerer låsemutteren, trekker du den til i motsatt retning av driftsretningen til skjæreutstyret.

## Skjæreutstyr

- Utfør regelmessig vedlikehold. La et godkjent servicecenter undersøke skjæreutstyret regelmessig for å gjøre justeringer eller reparasjoner.
  - Ytelsen til skjæreutstyret øker.
  - Levetiden til skjæreutstyret øker.
  - Risikoen for ulykker reduseres.
- Bruk bare godkjent beskyttelsesskjerm for skjæreutstyr. Du finner mer informasjon under *TILBEHØR på side 96*.
- Ikke bruk skadet skjæreutstyr.

## Gresstrimmerhode

- Pass på at du tviner gresstrimmertråden stramt og jevnt rundt trommelen for å redusere vibrasjon.
- Bruk bare godkjente gresstrimmerhoder og gresstrimmertråder. Se *TILBEHØR på side 96*.
- Bruk riktig lengde på gresstrimmertråden. En lang gresstrimmertråd bruker mer motorkraft enn et kort gresstrimmertråd.
- Pass på at kapperen på beskyttelsesskjermen for skjæreutstyret ikke er skadet.
- Bløtlegg gresstrimmertråden i vann i to dager før du fester gresstrimmertråden til produktet. Dette øker levetiden til gresstrimmertråden.

## Gressklinger og gresskniver

- Bruk produktet sammen med en godkjent gressklinge. Ikke bruk en gressklinge uten at alle de nødvendige delene er riktig installert. Kontroller at installasjonen er gjort riktig, og at riktige deler brukes. Uriktig installasjon kan føre til at klingene bli slynget ut og forårsaker alvorlige skader på brukeren eller tilskuere.
- Bruk vernehansker når du håndterer eller utfører vedlikehold på klingene.
- Bruk hørselsvern når du betjener et produkt med en gressklinge.
- Gressklinger og gresskniver er beregnet på bruk for rydding av grovere gress.
- En gressklinge kan forårsake personskader mens den fortsetter å rotere etter at motoren er stanset eller gasspaken slippes. Kontroller at gressklingen har sluttet helt å rotere før du utfører vedlikehold.

- Stans motoren før du foretar arbeid på skjæreutstyret. Pass på at skjæreutstyret stopper helt. Kople kabelen fra tennpluggen.
- Bruk bare godkjent skjæreutstyr eller en klinge som er filt riktig.
- Hold klingens tenner godt og korrekt filt (bilde 46).
- Ikke bruk skadet skjæreutstyr.
- Fest transportbeskyttelsen på gressklingene når du transporterer eller oppbevarer produktet.

## Klinge kast

- Et klinge kast er en plutselig bevegelse av produktet til siden, forover eller bakover. Et klinge kast oppstår når gressklingen eller sagbladet treffer et objekt som ikke skal klippes. Risikoen for klinge kast øker i områder der det ikke er lett å se materialet som klippes.
- Når et klinge kast oppstår, er det en fare for at produktet eller brukeren beveger seg ut av stilling. En klinge som beveger seg kan treffe folk i nærheten, og det er en fare for skader.
- Hvis en klinge er bøyd, har sprekker, er skadet eller ødelagt, må du kaste klingen.
- Bruk en skarp klinge. Risikoen for klinge kast øker når en klinge ikke er skarp.

## Brennstoffsikkerhet

- Ikke start produktet hvis det er drivstoff eller motorolje på produktet. Fjern uønsket drivstoff/olje, og la produktet tørke. Fjern uønsket drivstoff fra produktet.
- Skift klær umiddelbart hvis du søler drivstoff på klærne.
- Ikke få drivstoff på deg selv, det kan føre til personskade. Bruk såpe og vann for å fjerne drivstoff hvis du får drivstoff på deg selv.
- Ikke start motoren hvis du søler olje eller drivstoff på produktet eller på deg selv.
- Ikke start produktet hvis motoren lekker. Kontroller motoren for lekkasjer med jevne mellomrom.
- Vær forsiktig med drivstoff. Drivstoff er brannfarlig, og avgassene er eksplosive og kan forårsake personskade eller død.
- Ikke pust inn bensindamp, det kan føre til personskade. Pass på at det er tilstrekkelig luftstrøm.
- Du må ikke røyke i nærheten av drivstoff eller motoren.
- Ikke sett varme gjenstander i nærheten av drivstoff eller motoren.
- Ikke fyll på drivstoff når motoren er på.
- Kontroller at motoren er avkjølt før du fyller på drivstoff.
- Åpne tanklokket sakte og slipp ut trykket forsiktig før du fyller.
- Ikke fyll drivstoff på motoren innendørs. En utilstrekkelig luftstrøm kan føre til personskade eller

død på grunn av kveling eller karbonmonoksidforgiftning.

- Trekk til lokket på drivstofftanken forsiktig. Hvis du ikke gjør dette, kan det oppstå brann.
- Flytt produktet minst 3 m fra stedet du fylte tanken før du starter det.
- Ikke fyll for mye drivstoff på tanken.
- Kontroller at det ikke oppstår lekkasjer når du flytter produktet eller drivstoffbeholderen.
- Ikke plasser produktet eller drivstoffbeholderen i nærheten av åpen flamme, gnister eller pilotflamme. Pass på at det ikke er åpen flamme i oppbevaringsområdet.
- Bruk bare godkjente beholdere når du flytter drivstoff eller setter drivstoff til oppbevaring.

- Tøm drivstofftanken før lengre tids oppbevaring. Følg lokale lover om hvor du kan kassere drivstoff.
- Rengjør produktet før lengre tids oppbevaring.
- Fjern tennpluggkabelen før du setter produktet til oppbevaring for å sikre at motoren ikke starter ved et uhell.

## Sikkerhetsinstruksjoner for vedlikehold

- Hvis du ikke kan justere tomgangsturtallet slik at skjæreutstyret stopper, må du kontakte servicesenteret ditt. Ikke bruk produktet før det er riktig justert eller reparert.

---

## MONTERING

---



**ADVARSEL:** Les kapittelet om sikkerhet før du monterer produktet.

### Feste loophåndtaket

1. Fest loophåndtaket til riggrøret i samsvar med illustrasjonen (bilde 24) og trekk til.
2. Kontroller at loophåndtaket er festet mellom pilmarkeringene på riggrøret.

### Feste J-håndtaket



**ADVARSEL:** Ikke bruk sagbladene når du installerer J-håndtaket. Bruk kun gressklinger/gresskniver eller trimmerhoder/ plastkniver.

1. Fest J-håndtaket til loophåndtaket i samsvar med illustrasjonen (bilde 24) og trekk til.

### Installere seleklemmen

1. Legg den øvre seleklemmen på riggrøret. Legg den nedre seleklemmen under riggrøret.
2. Sett skruene i den øvre og endre seleklemmen på linje.
3. Sett to skruer inn i skru hullene.
4. Trekk til skruene for å koble til seleklemmen.

### Installasjon av bladbeskyttelse, gressklinge og gresskniv



**OBS:** Bruk bare godkjent beskyttelse for knivene. Se *TILBEHØR* på side 96.

1. Fest bladbeskyttelsen / beskyttelsesskjermen for skjæreutstyr (A) på riggrøret (bilde 27) og trekk til med bolten.

2. Installer medbringerhullet (B) på den utgående akselen.
3. Vri den utgående akselen rundt til et av medbringerens hull stemmer overens med tilsvarende hull i girhuset.
4. Sett låsepinnen (C) inn i hullet slik at riggrøret låses.
5. Plasser klingene (D), støttekoppen (E) og støtteflensen (F) på den utgående akselen.
6. Installer mutteren (G). Trekk til mutteren til 35–50 Nm (26–36 ft/lb). Hold skrunøkkelens håndtak så nære bladbeskyttelsen som mulig. For å trekke til mutteren må du vri skrunøkkelens i motsatt retning av rotasjonsretningen.

**Merk:** Venstre gjenge.

---

### Installere gressklinger og trimmerhoder



**ADVARSEL:** Bruk bare godkjent beskyttelse for knivene. Se *TILBEHØR* på side 96. En beskyttelse med feil kan forårsake skade.



**ADVARSEL:** Hvis du bruker produktet med en gressklinge, installerer du først korrekt styre, bladbeskyttelse og sele.



**ADVARSEL:** Hvis du ikke installerer klingene riktig (bilde 26), kan det føre til skade.

1. Kontroller at den løftede delen på medbringerhullet/ støtteflensen havner riktig i hullet i midten av klingene.
2. Installerer klingene.

## Montere skjæreutstyret

### Feste beskyttelsesskjermen for skjæreutstyret og trimmerhodet (rett riggrør)

1. Fest beskyttelsesskjermen for skjæreutstyret (A) på riggrøret med bolten (L) (bilde 27). Kontroller at du bruker riktig beskyttelsesskjerm for skjæreutstyr og riktig trimmerhode.

2. Fest medbringerhjulet (B) på den utgående akselen.
3. Vri den utgående akselen rundt til hullet i medbringerhjulet stemmer overens med hullet i girhuset.
4. Før en liten skrutrekker (C) inn i hullet for å låse riggrøret (bilde 27).
5. Skru trimmerhodet (H) (bilde 28) mot urviseren for å skru trimmerhodet på girkassen. (Venstre gjenger.)

## DRIFT



**ADVARSEL:** Les og forstå kapittelet om sikkerhet før du bruker produktet.

## Drivstoff

### Bruke drivstoff



**OBS:** Dette produktet har en totaktsmotor. Bruk en blanding av bensin og totaktsmotorolje. Pass på å bruke riktig mengde olje i blandingen. Feil forhold mellom bensin og olje kan føre til skade på motoren.

### Bensin



**OBS:** Ikke bruk bensin med et oktantal som er mindre enn 90 RON (87 AKI). Dette kan skade produktet.



**OBS:** Ikke bruk bensin med mer enn 10 % etanolkonsentrasjon (E10). Dette kan skade produktet.

- Bruk alltid ny blyfri bensin med et minste oktantal på 90 RON (87 AKI) og med mindre enn 10 % etanolkonsentrasjon (E10).
- Bruk bensin med høyere oktantal hvis du ofte bruker produktet ved kontinuerlig høyt motorturtall.

### Totaktsmotorolje

- Bruk bare totaktsmotorolje av høy kvalitet. Bruk bare en luftkjølt motorolje.
- Ikke bruk andre typer olje.
- Blandingsforhold 50:1 (2 %)

Bensin	Olje
1 US gallon	77 ml
1 UK gallon	95 ml
5 l	100 ml

### Blande drivstoffet

**Merk:** Bruk alltid en ren drivstoffbeholder når du blander drivstoffet.

**Merk:** Ikke lag drivstoffblanding for mer enn 30 dager.

1. Tilsett halvparten av bensinen.
2. Tilsett all oljen.
3. Rist drivstoffblandingen for å blande innholdet.
4. Fyll på resten av bensinen.
5. Rist drivstoffblandingen for å blande innholdet.
6. Fyll drivstofftanken.

### Fylle drivstoff

- Bruk alltid en drivstoffbeholder med overfyllingsbeskyttelse.
- Hvis det er drivstoffrester i beholderen, må du fjerne uønsket drivstoff og la kannen tørke.
- Pass på at området i nærheten av lokket på drivstofftanken er rent.
- Rist drivstoffbeholderen før du fyller drivstoff på tanken.

## Starte og stoppe

### Ting å undersøke før start

1. Undersøk om produktet har manglende, skadde, løse eller slitte deler.
2. Undersøk mutrene, skruene og boltene.
3. Kontroller klingene.
4. Kontroller låsemutteren. Kontroller at låsemutteren har et låsemoment på minst 1,5 Nm (1,1 lb/ft). Trekk til låsemutteren til 35–50 Nm (26–36 ft/lb).
5. Kontroller luftfilteret.
6. Kontroller gassregulatorsperren og gassregulatoren.
7. Kontroller stoppbryteren.
8. Kontroller produktet etter drivstofflekkasjer.

### Starte en kald motor

1. Trykk på primeren ti ganger (bilde 29).
2. Trekk chokehendelen opp (bilde 30).

3. Hold produktet på bakken med venstre hånd (bilde 31). Ikke trakk på produktet. Trekk sakte i startsnoren til du kjenner litt motstand. Trekk deretter hardt i startsnoren.

**Merk:** Ikke trekk i gassregulatoren mens du starter motoren.

4. Fortsett å trekke i startsnoren til motoren starter eller prøver å starte (maks. tre trekk). Hvis motoren starter eller prøver å starte, trykker du chokehendelen ned. Fortsett å trekke til motoren starter. Vent 60 sekunder etter start før du trekker i gassregulatoren.



**OBS:** Du må ikke trekke i startsnoren før den stopper. Ikke slipp startsnoren når den er helt ute. Slipp startsnoren langsomt. Hvis du ikke følger disse instruksjonene, kan det føre til skade på motoren.

### Starte en varm motor

1. Trykk på primeren 10 ganger.
2. Trekk i startsnoren til motoren starter.

### Stoppe

- Trykk på stoppbryteren for å stoppe motoren. (Bilde 21)

**Merk:** Stoppbryteren går automatisk tilbake til utgangsstillingen.

### Betjene gresstrimmeren



**OBS:** Pass på at du setter motoren sakte ned til tomgangsturtall etter hver bruk. En lang periode med full gass uten belastning på motoren kan føre til skade på motoren.

**Merk:** Rengjør dekselet på trimmerhodet når du fester ny trimmertråd for å hindre vibrasjoner. Undersøk de andre delene av skjærehodet, og rengjør dem hvis det er nødvendig.

### Trimme gress

1. Hold trimmerhodet vinklet like over bakken (bilde 34). Ikke skyv gresstrimmertråden inn i gresset.

2. Reduser lengden på gresstrimmertråden med 10–12 cm, og reduser motorturtallet for å redusere faren for skade på planter.
3. Bruk 80 % gass når du klipper gresset i nærheten av objekter (bilde 35).

### Klippe gresset

1. Kontroller at gresstrimmertråden er parallelt med bakken når du klipper (bilde 36).
2. Ikke dytt trimmerhodet ned i bakken. Bakken og produktet kan bli skadet.
3. Ikke la trimmerhodet berøre bakken kontinuerlig, det kan føre til skade på trimmerhodet.
4. Bruk full gass når du beveger produktet fra side til side (bilde 37) for å klippe gress. Kontroller at gresstrimmertråden er parallelt med bakken.

### Fjerne gress med en gressklinge

1. Gressklinger og gresskniver må ikke brukes på treaktige stammer.
2. Til alle typer av høyt eller kraftig gress brukes gressklinge.
3. Gresset meies ned med pendlende bevegelser til sidene, der bevegelse fra høyre til venstre er ryddemomentet og bevegelse fra venstre til høyre er returbevegelsen. La klingen arbeide med venstre side (mellom klokken 8 og 12).
4. Hvis klingene vipper noe mot venstre ved gressrydding, samlers gresset i en streng som gjør oppsamlingen lettere f.eks. ved raking.
5. Forsøk å arbeide rytmisk. Stå støtt med føttene fra hverandre. Flytt deg forover etter returbevegelsen og still deg støtt igjen.
6. La støttekoppen ligge lett an mot bakken. Den skal beskytte klingene mot å gå i bakken.
7. Reduser faren for at materiale setter seg fast rundt klingene ved å alltid arbeide med full gass og unngå det nyklipte materialet under returbevegelsen.
8. Stans motoren, løsne selen og plasser maskinen på bakken før du samler sammen det avvikede materialet.

### Skifte trimmertråd

Se bilde 47 til bilde 54.

## VEDLIKEHOLD



**ADVARSEL:** Les og forstå kapittelet om sikkerhet før du rengjør, reparerer eller utfører likehold på produktet.

### Vedlikeholdsskjema

Kontroller at du følger vedlikeholdsskjemaet. Intervallene er beregnet med utgangspunkt i daglig bruk av produktet. Intervallene er annerledes hvis du ikke bruker produktet hver dag. Utfør bare vedlikehold som du finner i denne bruksanvisningen. Snakk med et

godkjent servicesenter om annet vedlikehold som ikke finnes i denne bruksanvisningen.

### Ukentlig ettersyn

- Rengjør de utvendige flatene.
- Kontroller tomgangsturtallet.
- Kontroller fettete til vinkelgiret.

### Månedlig ettersyn

- Undersøk startsnoren og håndtaket på startsnoren.

### Årlig vedlikehold

- Kontroller tennpluggen.
- Rengjør de utvendige flatene på forgasseren og tilstøtende områder.
- Rengjør kjølesystemet.
- Kontroller gnistfangerskjermen.
- Kontroller drivstoffilteret.
- Se etter skade på drivstoffslangen.
- Undersøk alle kabler og forbindelser.

### Vedlikehold etter 50 timer

- Få et godkjent servicesenter til å reparere eller skifte ut lydtemperen.

## Justere tomgangsturtallet

- Kontroller at luftfilteret er rent og at luftfilterlokket er festet før du justerer tomgangsturtallet.
- Juster tomgangsturtallet med tomgangsskruen T (bilde 38), som er merket med «T».
- Tomgangsturtallet er korrekt når motoren går jevnt i alle stillinger. Tomgangsturtallet må være lavere enn hastigheten når skjæreutstyret begynner å rotere.

1. Vri tomgangsskruen med urviseren til skjæreutstyret begynner å rotere.
2. Vri tomgangsskruen mot urviseren til skjæreutstyret stanser.

## Fjerne låsesmutteren



**OBS:** Skift låsesmutteren når du har brukt den ca. ti ganger.

1. Fjern låsesmutteren i den retningen som skjæreutstyret roterer (bilde 45).

**Merk:** Låsesmutteren er venstregjengen.

2. Kontroller at du ikke kan dreie låsesmutterens nylonlåsning med hendene. Låsesmutterens nylonlåsning må gi en motstand på minst 1,5 Nm (1,1 lb /ft).
3. Trekk til låsesmutteren med tennpluggnøkkelen.

## Utføre vedlikehold av gnistfangerskjermen

Bruk en stålborste for å rengjøre gnistfangerskjermen (bilde 39).

## Rengjøre kjølesystemet

Rengjør delene til kjølesystemet (bilde 40) med en børste.

## Kontrollere tennpluggen



**OBS:** Bruk anbefalt tennplugg. Pass på at den nye delen er av samme type som delen produsenten leverte. Feil tennplugg kan føre til skade på produktet.

1. Kontroller tennpluggen når
  - a) motoren har liten kraft
  - b) motoren ikke er lett å starte
  - c) motoren ikke fungerer korrekt på tomgang
2. Se etter uønsket materiale på tennpluggen hvis motoren ikke er lett å starte og betjene. Redusere risikoen for uønsket materiale på tennpluggenes elektroder:
  - a) Pass på at tomgangsturtallet er riktig justert.
  - b) Pass på at drivstoffblandingen er riktig.
  - c) Kontroller at luftfilteret er rent.
3. Rengjør tennpluggen hvis den er skitten. Kontroller at elektrodeavstanden er riktig (bilde 41)
4. Skift tennpluggen når det er nødvendig.

## Utføre vedlikehold av luftfilteret

### Rengjøre luftfilteret

1. Ta av luftfilterdekslet og luftfilteret (bilde 42).
2. Rengjør luftfilteret med varmt såpevann. Sørg for at luftfilteret er tørt før du monterer det.
3. Skift luftfilteret hvis det er for skittent til å rengjøres ordentlig. Bytt alltid ut skadet luftfilter.
4. Påfør luftfilterolje hvis produktet har et luftfilter i skum. Påfør luftfilterolje bare på et skumfilter. Ikke påfør olje på et filfilter.

### Påføre luftfilterolje på luftfilteret



**OBS:** Bruk alltid spesiell luftfilterolje på luftfiltere i skum. Ikke bruk andre typer olje.



**ADVARSEL:** Ikke få olje på kroppen din.

1. Ta av luftfilterdekslet og luftfilteret (bilde 42).

2. Putt luftfilteret i en plastpose.
3. Putt luftfilteroljen i plastposen (bilde 43).
4. Dytt på plastposen for å sikre at oljen er likt fordelt over luftfilteret.
5. Trykk på luftfilteret, mens det er i posen, for å fjerne overflødig luftfilterolje. Fjern luftfilteret fra posen.
6. Monter luftfilteret.

## Påføre fett på vinkelgiret

Kontroller at vinkelgiret er 3/4 fullt med vinkelgirfett (bilde 44).

## File gresskniv og gressklinge

1. Fil gresskniver og gressklinger med en enkelgradet flatfil.
2. Fil alle eggene av gressknivene og -klingene like mye for å beholde balansen (bilde 46).

## TEKNISKE DATA

	enhet	<b>129RJ</b> (A05328CSHV)
<b>Motorspesifikasjoner</b>		
Sylindervolum	cm <sup>3</sup>	27,6
Elektrodeavstand	mm	0,5
Drivstofftankvolum	cm <sup>3</sup>	343
Tomgangshastighet	min <sup>-1</sup>	2800–3200
Maksimalt turtall	min <sup>-1</sup>	8000
Avgitt effekt	kW	0,85
Tennplugg		Husqvarna HQT-4
Maksimal utgående akselrotasjon	min <sup>-1</sup>	7200
Holdbarhetsperiode, utslipp	h	125
<b>Støy- og vibrasjonsdata</b>		
Ekvivalent vibrasjonsnivå (ahv, eq), utstyrt med gressklinge, venstre håndtak – se merknad 1	m/s <sup>2</sup>	4,21
Ekvivalent vibrasjonsnivå (ahv, eq), utstyrt med gressklinge, høyre håndtak – se merknad 1	m/s <sup>2</sup>	4,23
Ekvivalent vibrasjonsnivå (ahv, eq), utstyrt med trimmerhode, venstre håndtak – se merknad 1	m/s <sup>2</sup>	5,89
Ekvivalent vibrasjonsnivå (ahv, eq), utstyrt med trimmerhode, høyre håndtak – se merknad 1	m/s <sup>2</sup>	4,61
Lydeffektnivå, garantert (L <sub>WA</sub> ) – se merknad 2	dB(A)	114
Lydeffektnivå, målt – se merknad 2	dB(A)	106
Lydtrykksnivå ved brukerens øre, utstyrt med gressklinge – se merknad 3	dB(A)	94

Lydtrykksnivå ved brukerens øre, utstyrt med trimmerhode – se merknad 3	dB(A)	95
<b>Produktmål</b>		
Vekt (uten skjæreutstyr)	kg	5,21
<b>Anm. 1:</b> Rapporterte data for ekvivalent vibrasjonsnivå har en typisk statistisk spredning (standardavvik) på 1 m/s <sup>2</sup> .		
<b>Merknad 2:</b> Utslipp av støy til omgivelsene målt som lydeffekt (L <sub>WA</sub> ) samsvarer med EF-direktiv 2000/14/EF. Rapporterte lydeffektnivåer for maskinen er målt med det originale skjæreutstyret som gir høyest nivå. Forskjellen mellom garantert og målt lydeffekt er at garantert lydeffekt også omfatter spredning i måleresultatet og variasjoner mellom forskjellige maskiner av samme modell, i henhold til direktivet 2000/14/EF.		
<b>Merknad 3:</b> Rapporterte data for ekvivalent lydtrykksnivå for maskinen har en typisk statistisk spredning (standardavvik) på 1 dB(A).		

## TILBEHØR

129RJ		
<b>Godkjent tilbehør</b>	<b>Type</b>	<b>Vern for skjæreutstyr</b>
Gjenget rigrør (M10L)		
Trimmerhode	T25 (Ø 2,0–2,4 mm)	580 44 66-06
Gressklinge/gresskniv	Gress 255-4 (Ø 250)	580 44 66-06

## INNHALDET I EF-SAMSVARERKLÆRINGEN

Vi Husqvarna, erklærer på eget ansvar at det representerte produktet:

<b>Beskrivelse</b>	<b>Bensindrevet gresstrimmer/ryddesag</b>
Merke	Husqvarna
Plattform/type/modell	A05328CSHV, som representerer modellen 129RJ
Parti	Serienummer datert 2014 og senere

fullstendig overholder følgende EU-direktiver og -forskrifter:

<b>Direktiv/regulering</b>	<b>Beskrivelse</b>
2006/42/EC	«angående maskiner»

<b>Direktiv/regulering</b>	<b>Beskrivelse</b>
2014/30/EU	«angående elektromagnetisk kompatibilitet»
2000/14/EC	«angående utendørsstøy»

Harmoniserte standarder og/eller tekniske spesifikasjoner anvendt er som følger: EN ISO 12100, EN ISO 11806-1, CISPR 12, ISO 14982

I samsvar med direktivet 2000/14/EC, tillegg V står de oppgitte lydverdiene oppført i kapittelet om tekniske data i denne bruksanvisningen og i den signerte EF-samsvarerklæringen.

SMP Svensk Maskinprovning AB har utført en frivillig typekontroll på vegne av Husqvarna AB, som bekrefter at en utstyrstype er i overensstemmelse med EF-direktiv 2006/42/EC om maskiner.

Sertifikatet, som følger med den signerte EF-samsvarerklæringen, gjelder for alle produksjonssteder og opprinnelsesland, slik det står oppgitt på produktet.



Medfølgende bensindreved gresstrimmer/ryddesag er i samsvar med det eksemplaret som undergikk undersøkelsen.

---

## Indhold

---

INDLEDNING.....	98
SIKKERHED.....	99
MONTERING.....	102
DRIFT.....	103
VEDLIGEHOLDELSE.....	105
TEKNISKE DATA.....	106
TILBEHØR.....	107
INDHOLD I EF-OVERENSSTEMMELSESERKLÆRING.....	107

---

## INDLEDNING

---

### Brugervejledning

Det oprindelige sprog i denne brugervejledning er engelsk. Brugervejledninger på andre sprog er oversættelser fra engelsk.

### Oversigt

Se billede 19.

1. Trimmerhoved
2. Påfyldningsdæksel til smøremiddel
3. Vinkelgear
4. Beskyttelse til skæreudstyr
5. Aksel
6. Loophåndtag
7. Gasregulering
8. Stopkontakt
9. Gasreguleringslås
10. Tændhætte, tændrør
11. Starterhus
12. Startrebets håndgreb
13. Brændstofftank
14. Luffilterlås
15. Spædepumpe
16. Chokerhåndtag
17. Medbringerhjul
18. Brugsanvisning
19. Klinge
20. J-håndtag
21. Ledningsnet
22. Selebeslag
23. Transportbeskyttelse

### Symboler på produktet

Advarsel (billede 1)

Læs denne brugervejledning (billede 2)

Brug godkendt sikkerhedshjelm (billede 3)

Brug godkendt høreværn (billede 3)

Brug godkendt øjenværn (billede 3)

Brug godkendte beskyttelseshandsker (billede 4)

Brug beskyttelsessko/støvler (billede 5)

Produktet kan forårsage, at genstande slynges ud, hvilket kan forårsage skader på øjnene (billede 6)

Produktet kan forårsage, at genstande slynges ud, hvilket kan forårsage skader på øjnene (billede 7)

Maks. hastighed på udgående aksel (billede 8)

Sikker afstand (billede 9)

Pas på kast (billede 10)

Sørg for, at langt hår sættes op, så det er over skuldrene (billede 11)

Pilene viser grænserne for håndtagets placering (billede 12)

Lydeffektniveau (billede 13)

Støjniveau (billede 14)

Produktet er i overensstemmelse med gældende EF-direktiver. (billede 15)

Produktet er i overensstemmelse med gældende EAC-direktiver (billede 16)

Produktet er i overensstemmelse med gældende ukrainske direktiver (billede 18)

Produktet er i overensstemmelse med den australske lovgivning om elektromagnetisk kompatibilitet (EMC) (billede 17)

---

**Bemærk:** Andre symboler/mærkater på produktet henviser til certificeringskrav i andre handelsområder.

---

## Produktansvar

Som nævnt i produktansvarsbestemmelserne hæfter vi ikke for skader forårsaget af vores produkt, hvis:

- produktet er forkert repareret
- produktet er repareret med dele, der ikke er fra producenten eller ikke er godkendt af producenten

- produktet har tilhør, der ikke er fra producenten eller ikke er godkendt af producenten.
- produktet ikke er repareret på et godkendt servicecenter eller af en godkendt myndighed.

---

## SIKKERHED

---

### Sikkerhedsdefinitioner

Definitionerne nedenfor angiver alvorligheden for hvert enkelt signalord.



**ADVARSEL:** Skade på personer.



**BEMÆRK:** Beskadigelse af produktet.

**Bemærk:** Disse oplysninger gør det lettere at bruge produktet.

### Generelle sikkerhedsinstruktioner

- Brug produktet korrekt. Forkert brug kan medføre personskader eller dødsfald. Brug kun produktet til de opgaver, der angives i denne vejledning. Brug ikke produktet til andre opgaver.
- Følg instruktionerne i denne vejledning. Overhold sikkerhedssymboler og sikkerhedsinstruktioner. Hvis operatøren ikke følger vejledningen og symbolerne, kan det medføre personskader, beskadigelse eller dødsfald.
- Smid ikke denne vejledning ud. Brug vejledningen til at samle, betjene og vedligeholde dit produkt. Brug vejledningen til korrekt montering af udstyr og tilbehør. Brug kun godkendt udstyr og tilbehør.
- Brug ikke et beskadiget produkt. Overhold vedligeholdelseskemæet. Udfør kun det vedligeholdelsesarbejde, du kan finde vejledning til i denne vejledning. Et godkendt servicecenter skal udføre alt andet vedligeholdelsesarbejde.
- Denne vejledning beskriver ikke alle situationer, der kan opstå, når du bruger produktet. Vær forsigtig og brug din sunde fornuft. Du må ikke bruge produktet eller foretage vedligeholdelse på produktet, hvis du ikke er sikker på, hvad du skal gøre. Snak med en produktskspert, forhandler, serviceværksted eller godkendt servicecenter for at få mere at vide.
- Fjern kablet fra tændrøret, før du samler produktet, sætter produktet til opbevaring eller foretager vedligeholdelse.
- Brug ikke produktet, hvis det er blevet ændret fra den oprindelige specifikation. Du må ikke ændre

dele af produktet uden producentens godkendelse. Brug kun reservedele, der er godkendt af producenten. Forkert vedligeholdelse kan medføre personskader eller dødsfald.

- Indånd ikke dampe fra motoren. Dampe kan forårsage personskader.
- Start ikke produktet indendørs eller i nærheden af brandfarligt materiale. Udstødningsgasserne er varme og kan indeholde gnister, der kan starte en brand. Utilstrækkelig med luftstrøm kan forårsage personskader eller dødsfald på grund af kvælning eller kulilte.
- Motoren danner et elektromagnetisk felt, når du bruger dette produkt. Det elektromagnetiske felt kan beskadige medicinske implantater. Tal med din læge, før du betjener produktet.
- Lad ikke børn betjene produktet. Lad ikke en person uden kendskab til vejledningen betjene produktet.
- Sørg for at overvåge personer med nedsat fysisk eller mental kapacitet, der bruger produktet. En voksen skal være til stede hele tiden.
- Læs produktet i områder, hvor børn og ikke-autoriserede personer ikke kan få adgang.
- Produktet kan slynge genstande ud og forårsage skader. Overhold sikkerhedsinstruktionerne for at mindske risikoen for personskader eller dødsfald.
- Du må ikke gå væk fra produktet, når motoren er tændt. Stop motoren, og sørg for, at skæreudstyret ikke roterer.
- Brugeren af produktet er ansvarlig, hvis der sker et uheld.
- Sørg for, at delene ikke er beskadigede, før du bruger produktet.
- Sørg for, at du som minimum er 15 m væk fra andre personer eller dyr, før du bruger produktet. Sørg for, at en person i et tilstødende område ved, at du bruger produktet.
- Se nationale eller lokale love. Visse love kan forhindre eller mindske brugen af produktet under nogle forhold.

### Sikkerhedsinstruktioner for drift

- Sørg for, at produktet er helt samlet, før du bruger det.
- Før du begynder, skal du flytte produkter 3 m væk fra den position, hvor du påfyldte brændstoffranken. Anbring produktet på en plan overflade. Sørg for, at skæreudstyret ikke rører jorden eller andre objekter.

- Produktet kan forårsage, at genstande slynges ud, hvilket kan forårsage skader på øjnene. Anvend altid godkendt øjenværn, når du betjener produktet.
- Vær opmærksom på, at børn kan komme i nærheden af produktet, uden at du ved det, når du betjener produktet.
- Betjen ikke produktet, hvis der er personer i arbejdsområdet. Stop produktet, hvis en person går ind i arbejdsområdet.
- Sørg for, at du altid har kontrol over produktet.
- Brug ikke produktet, hvis du ikke kan få hjælp i tilfælde af en ulykke. Sørg altid for, at andre ved, at du betjener produktet, før du begynder at bruge det.
- Drej ikke med produktet, før du sikrer dig, at ingen mennesker eller dyr er i sikkerhedsområdet.
- Fjern alle uønskede materialer fra arbejdsområdet, før du går i gang. Hvis skæreudstyret rammer en genstand, kan genstanden slynges af sted og forårsage skader. Uønsket materiale kan vikle sig rundt om skæreudstyret og forårsage skader.
- Brug ikke produktet i dårligt vejr (tåge, regn, hård vind, risiko for lynnedslag eller andre vejrforhold). Farlige situationer (f.eks. glatte overflader) kan forekomme på grund af dårligt vejr.
- Sørg for, at du kan bevæge sig frit og arbejde i en stabil stilling (billede 32).
- Sørg for, at du ikke kan falde, når du bruger produktet. Stå ikke skråt, når du bruger produktet.
- Hold altid produktet med to hænder. Hold produktet på den rigtige side af kroppen (billede 33).
- Betjen produktet med skæreudstyret under bæltetestet.
- Hvis chokerhåndtaget er i chokerpositionen, når motoren starter, begynder skæreudstyret at dreje.
- Rør ikke vinkelgearet, når motoren stopper. Vinkelgearet er varmt, når motoren stopper. Varme områder kan forårsage skader.
- Stop motoren, før du flytter produktet.
- Sæt ikke produktet ned, mens motoren er tændt.
- Før du fjerner uønsket materiale fra produktet, skal du stoppe motoren og vente, indtil skæreudstyret standser. Sørg for, at skæreudstyret er stoppet, før du eller en hjælper fjerner det afskårne materiale.

## Personligt beskyttelsesudstyr

- Brug altid korrekt personligt beskyttelsesudstyr, når du bruger produktet. Personligt beskyttelsesudstyr fjerner ikke risikoen for skader. Personligt beskyttelsesudstyr mindsker eventuelle skader, hvis der sker et uheld.
- Anvend altid godkendt øjenværn, når du betjener produktet.
- Du må ikke betjene produktet med bare fødder eller åbne sko. Brug altid kraftige, skridsikre støvler.
- Brug kraftige, lange bukser.
- Hvis det er nødvendigt, skal du bruge godkendte beskyttelseshandsker.

- Brug en hjelm, hvis der er risiko for, at genstande kan falde ned på dit hoved.
- Brug altid godkendt høreværn, når du bruger produktet. Støj over længere perioder kan forårsage støjbetinget høretab.
- Sørg for, at du har en førstehjælpskasse i nærheden.

## Beskyttelsesanordninger på produktet

- Sørg for, at du regelmæssigt foretager vedligeholdelse af produktet.

- Levetiden for produktet øges.
- Risikoen for ulykker mindskes.

Lad en godkendt forhandler eller et godkendt servicecenter regelmæssigt undersøge produktet og udføre justeringer eller reparationer.

- Brug ikke et produkt, hvis beskyttelsesudstyret er beskadiget. Hvis produktet er beskadiget, skal du kontakte et godkendt servicecenter.

## Gasreguleringslås

Gasreguleringslåsen låser gasreguleringen (billede 20). Skub gasreguleringslåsen (A) for at frigøre gasreguleringen (B). Når du slipper håndtaget, går gasreguleringslåsen og gasreguleringen tilbage til deres oprindelige positioner.

1. Sørg for, at gasreguleringen (B) er låst i tomgang, når du slipper gasreguleringslåsen (A).
2. Skub gasreguleringslåsen (A), og sørg for, at den går tilbage til dens oprindelige position, når du slipper den.
3. Tryk på gasreguleringen (B), og sørg for, at den går tilbage til dens oprindelige position, når du slipper den.

Start motoren og giv fuld gas. Slip gasreguleringen, og undersøg, om skæreudstyret stopper. Hvis skæreudstyret roterer, mens gasreguleringen er i tomgang, skal du undersøge tomgangsjusteringsskruen på karburatoren.

## Stopkontakt

Start motoren. Sørg for, at motoren stopper, når stopkontakten sættes i stopposition (billede 21).

## Beskyttelse til skæreudstyr

Beskyttelsen til skæreudstyret forhindrer, at løse genstande slynges ud i retning af brugeren (billede 22). Undersøg beskyttelsen til skæreudstyret for skader, og udskift den, hvis den er beskadiget. Brug kun godkendt beskyttelse til skæreudstyret.

## Lyddæmper

- Brug ikke motoren med en defekt lyddæmper. En defekt lyddæmper øger støjniveauet og risikoen for brand. Hav en brandslukker i nærheden.

- Undersøg regelmæssigt, om lyddæmperen er fastgjort til produktet.
- Rør ikke ved motoren eller lyddæmperen, når motoren er tændt. Rør ikke ved motoren eller lyddæmperen et stykke tid, efter at motoren stopper. Varme overflader kan medføre personskader.
- En varm lyddæmper kan forårsage brand. Vær forsigtig, hvis du bruger produktet i nærheden af brændbare væsker eller gasser.
- Rør ikke delene i lyddæmperen, hvis lyddæmperen er beskadiget. Delene kan indeholde visse kræftfremkaldende kemikalier.
- Brug sikkerhedshjelm, når du betjener et produkt med en græsklinge.
- Græsklinger og græsknive bruges til klipping af grovere græs.
- En græsklinge kan forårsage personskade, fordi den fortsætter med at rotere, efter motoren standses eller gasreguleringen slippes. Sørg for, at græsklingen er helt holdt op med at rotere, før der udføres nogen form for vedligeholdelse.
- Stands motoren, inden du foretager arbejde på skæreudstyret. Sørg for, at skæreudstyret helt er holdt op med at rotere. Fjern kablet fra tændrøret.
- Brug kun godkendt skæreudstyr eller en korrekt filet klinge.

## Låsemøtrik

Låsemøtrikken bruges til at låse visse typer skæreudstyr (billede 23).

Når du monterer låsemøtrikken, fastspændes den i modsat retning af skæreudstyrets driftsretning.

## Skæreudstyr

- Foretag regelmæssig vedligeholdelse. Lad et godkendt servicecenter regelmæssigt undersøge skæreudstyret og udføre justeringer eller reparationer.
  - Skæreudstyrets ydeevne øges.
  - Skæreudstyrets levetid øges.
  - Risikoen for ulykker mindskes.
- Brug kun godkendt beskyttelse til skæreudstyret. For yderligere oplysninger henvises til *TILBEHØR på side 107*.
- Brug ikke beskadiget skæreudstyr.

## Græstrimmerhoved

- Sørg for, at du vikler græstrimmertråden stramt og jævnt rundt om tromlen for at mindske vibrationer.
- Brug kun godkendte græstrimmerhoveder og græstrimmertråde. Se *TILBEHØR på side 107*.
- Brug korrekt længde græstrimmertråd. En lang græstrimmertråd bruger mere motorkraft end en kort græstrimmertråd.
- Sørg for, at kniven på beskyttelsen til skæreudstyret ikke er beskadiget.
- Læg græstrimmertråden i vand i 2 dage, før du fastgør græstrimmertråden til produktet. Dette øger græstrimmertrådens levetid.

## Græsklinger/græsknive

- Brug produktet med en godkendt græsklinge. Brug ikke en græsklinge uden korrekt montering af alle nødvendige dele. Sørg for, at monteringen udføres korrekt, og at der benyttes de korrekte dele. Forkert montering kan få klingens til at flyve af og forårsage skade på operatøren eller andre personer i nærheden.
- Brug beskyttelseshandsker, når du håndterer eller udfører vedligeholdelse på klingens.

## Kast

- Et kast er produktets pludselige bevægelse til siden, frem eller tilbage. Et kast opstår, når græsklingen eller savklingen rammer en genstand, der ikke kan skæres. I områder, hvor det ikke er let at se det materiale, der skæres, øges risikoen for kast.
- Når der opstår et kast, er der risiko for, at produktet eller operatøren bevæger sig ud af stilling. En klinge, der bevæger sig, kan ramme omkringstående, og der er risiko for personskader.
- Hvis en klinge er bøjet, har revner, er ødelagt eller beskadiget, skal den skiftes.
- Benyt en skarp klinge. Risikoen for kast øges, når en kniv ikke er skarp.

## Brændstofsikkerhed

- Start ikke produktet, hvis der er brændstof eller motorolie på produktet. Fjern uønsket brændstof/olie og lad produktet tørre. Fjern uønsket brændstof fra produktet.
- Hvis du får brændstof på dit tøj, skal du skifte tøj med det samme.
- Undgå at få brændstof på kroppen, da det kan forårsage personskader. Hvis du får brændstof på kroppen, skal du bruge sæbe og vand til at fjerne brændstoffet.
- Start ikke motoren, hvis du får olie eller brændstof på produktet eller på din krop.
- Start ikke produktet, hvis motoren lækker. Undersøg regelmæssigt motoren for lækager.
- Vær forsigtig med brændstof. Brændstof er letantændeligt og dampe er eksplosive og kan medføre personskader eller dødsfald.
- Undgå at indånde brændstoffodampene, da det kan forårsage personskader. Sørg for, at der er tilstrækkelig luftstrøm.
- Ryg ikke i nærheden af brændstof eller motor.

- Anbring ikke varme genstande i nærheden af brændstof eller motor.
- Fyld ikke brændstof på, når motoren er tændt.
- Sørg for, at motoren er afkølet, inden du fylder brændstof på.
- Før du fylder brændstof på, skal du åbne brændstofftankens dæksel langsomt og forsigtigt udløse trykket.
- Fyld ikke brændstof på motoren i et indendørs område. Utilstrækkelig med luftstrøm kan forårsage personskader eller dødsfald på grund af kvælning eller kulilte.
- Spænd dækslet på brændstofftanken omhyggeligt, ellers kan der opstå brand.
- Flyt produktet minimum 3 m fra det sted, hvor du fyldte tanken, før du starter det.
- Fyld ikke for meget brændstof i brændstofftanken.
- Sørg for, at der ikke er lækager, når du flytter produktet eller brændstoffdunken.
- Anbring ikke produktet eller en brændstoffdunk på steder med åben ild, gnister eller tændflammer. Sørg for, at der ikke er åben ild i opbevaringsområdet.
- Brug kun godkendte tanke, når du flytter brændstoffet eller sætter det til opbevaring.
- Tøm brændstofftanken før langtidsopbevaring. Overhold lokal lovgivning om bortskaffelse af brændstof.
- Rengør produktet før langtidsopbevaring.
- Fjern kablet fra tændrøret inden opbevaring for at sikre, at motoren ikke starter utilsigtet.

## Sikkerhedsinstruktioner for vedligeholdelse

- Hvis du ikke kan justere tomgangshastigheden for at stoppe skæreudstyret, skal du kontakte dit servicecenter. Du må ikke bruge produktet, før produktet er indstillet korrekt eller repareret.

---

## MONTERING

---



**ADVARSEL:** Læs kapitlet om sikkerhed, før du samler produktet.

### Sådan fastgør du loophåndtaget

1. Sæt loophåndtaget på skaftet som vist på tegningen (billede 24), og spænd det.
2. Sørg for, at loophåndtaget sættes fast mellem pilene på akslen.

### Sådan fastgøres J-håndtaget



**ADVARSEL:** Brug ikke savklinger, når du monterer J-håndtaget. Brug kun græsklinger/græsknive eller trimmerhoveder/ plastknive.

1. Sæt J-håndtaget på loophåndtaget som vist på tegningen (billede 24), og spænd det.

### Sådan monteres selebeslaget

1. Sæt det øverste selebeslag på skaftet. Sæt det nederste selebeslag under skaftet.
2. Flugt skruerne i øverste og nederste selebeslag.
3. Sæt to skruer i skruenhullerne.
4. Spænd skruerne for at fastgøre selebeslaget.

### Sådan monteres klingebeskyttelse, græsklinge og græskniv



**BEMÆRK:** Brug kun godkendt beskyttelse til klinger. Se *TILBEHØR* på side 107.

1. Fastgør klingebeskyttelsen/ skæreudstyrsbeskyttelsen (A) på akslen (billede 27), og spænd den med boltten.
2. Monter medbringeren (B) på den udgående aksel.
3. Drej den udgående aksel rundt, indtil en af medbringerens huller passer sammen med det tilsvarende hul i gearhuset.
4. Sæt låsepinden (C) ind i hullet, så akslen låses.
5. Anbring klinge (D), støttekop (E) og støtteflange (F) på den udgående aksel.
6. Monter møtrikken (G). Tilspænd møtrikken til 35-50 Nm (26-36 ft/lb). Anbring topnøglens skaft så så tæt som muligt på klingebeskyttelsen. Møtrikken spændes ved at dreje topnøglen i modsat retning af rotationsretningen.

**Bemærk:** Venstregevind.

### Sådan monteres knive og trimmerhoveder



**ADVARSEL:** Brug kun godkendt beskyttelse til klinger. Se *TILBEHØR* på side 107. En defekt beskyttelse kan forårsage personskade.



**ADVARSEL:** Hvis du benytter produktet med en græsklinge, monteres korrekt styr, klingebeskyttelse og sele først.



**ADVARSEL:** Hvis du ikke monterer klingerne korrekt (billede 26), kan det medføre personskade.

1. Sørg for, at den løftede del af medbringeren/ støtreflansen går korrekt i indgreb med hullet i midten af knivene.
2. Monter knivene.

## Sådan samler du skæreudstyret

### Sådan fastgør du beskyttelsen til skæreudstyret og trimmerhovedet (lige aksel)

1. Fastgør beskyttelsen til skæreudstyret (A) på akslen med bolten (L) (billede 27). Sørg for at bruge den korrekte beskyttelse til skæreudstyret og det korrekte trimmerhoved.

2. Fastgør medbringerhjulet (B) på den udgående aksel.
3. Drej den udgående aksel rundt, indtil hullet i medbringerhjulet flugter med det tilsvarende hul i gearhuset.
4. Sæt en lille skruetrækker (C) ind i hullet for at låse akslen (billede 27).
5. Drej trimmerhovedet (H) (billede 28) mod uret for at spænde trimmerhovedet fast på gearkassen. (Venstregevind).

## DRIFT



**ADVARSEL:** Læs og forstå kapitlet om sikkerhed, før du betjener produktet.

## Brændstof

### Sådan bruger du brændstof



**BEMÆRK:** Dette produkt har en totaktsmotor. Brug en blanding af benzin og totaktsmotorolie. Sørg for at anvende den korrekte mængde olie i blandingen. Forkert forhold mellem benzin og olie kan forårsage beskadigelse af motoren.

## Benzin



**BEMÆRK:** Brug ikke benzin med et oktantal mindre end 90 RON (87 AKI). Det kan forårsage skader på produktet.



**BEMÆRK:** Brug ikke benzin med en ethanolconcentration på mere end 10 % (E10). Det kan forårsage skader på produktet.

- Brug altid ny blyfri benzin med et oktantal på minimum 90 RON (87 AKI) og med en ethanolconcentration på mindre end 10 % (E10).
- Brug aldrig benzin med højere oktantal, hvis du ofte bruger produktet ved et konstant højt motoromdrejningstal.

## Totaktsmotorolie

- Brug kun totaktsmotorolie af høj kvalitet. Brug kun luftkølet motorolie.
- Brug ikke andre typer olie.
- Blandingsforhold 50:1 (2 %)

Benzin	Olie
1 US gal	77 ml (2,6 oz)
1 UK gal.	95 ml (3,2 oz)
5 l	100 ml (3,4 oz)

## Sådan laver du brændstofblandingen

**Bemærk:** Brug altid en ren brændstoffunk, når du blander brændstoffet.

**Bemærk:** Lav ikke en brændstofblanding til mere end 30 dage.

1. Tilføj halvdelen af benzinen.
2. Tilføj al olien.
3. Ryst brændstofblandingen for at blande indholdet.
4. Hæld resten af benzinen i.
5. Ryst brændstofblandingen for at blande indholdet.
6. Fyld brændstoffranken.

## Sådan påfylder du brændstof

- Brug altid en brændstoffunk med overløbssikring.
- Hvis der er brændstof på dunken, skal du fjerne det uønskede brændstof og lade dunken tørre.
- Sørg for, at området i nærheden af brændstoffdækslet er rent.
- Ryst brændstoffunken, før du fylder brændstofblandingen i brændstoffranken.

## Sådan starter og stopper du

### Følgende undersøges før start

1. Undersøg produktet for manglende, beskadigede, løse eller slidte dele.
2. Undersøg møtrikker, skruer og bolte.
3. Undersøg klingerne.

4. Undersøg låsemøtrikken. Sørg for, at låsemøtrikken har en minimumlåsekraft på 1,5 Nm (1,1 ft lb). Tilspænd møtrikken til 35-50 Nm (26-36 ft lb).
5. Undersøg luftfilteret.
6. Undersøg gasreguleringslåsen og gashåndtaget.
7. Undersøg stopkontakten.
8. Undersøg produktet for brændstofdækager.

### Sådan starter du en kold motor

1. Tryk på spædepumpen 10 gange (billede 29).
2. Træk chokerhåndtaget op (billede 30).
3. Hold hoveddelen af produktet på jorden med venstre hånd (billede 31). Træd ikke på produktet. Træk langsomt i startrebets håndtag, indtil du kan mærke modstand. Træk derefter kraftigt i startrebets håndtag.

**Bemærk:** Træk ikke i gasreguleringen, mens du starter motoren.

4. Fortsæt med at trække i startrebets håndtag, indtil motoren starter eller forsøger at starte (maks. 3 træk). Hvis motoren starter eller forsøger at starte, skal du skubbe chokerhåndtaget ned. Fortsæt med at trække, indtil motoren starter. Vent 60 sekunder efter en start, før du trækker i gasreguleringen.



**BEMÆRK:** Træk ikke i startrebet, indtil det stopper. Slip ikke startrebet, når det er trukket helt ud. Slip startrebet langsomt. Hvis disse instruktioner ikke følges, kan motoren tage skade.

### Sådan starter du en varm motor

1. Tryk på spædepumpen 10 gange
2. Træk i startrebet, indtil motoren starter.

### Sådan stopper du:

- Tryk på stopkontakten for at standse motoren. (billede 21)

**Bemærk:** Stopkontakten vender automatisk tilbage til dens oprindelige position.

### Sådan betjener du græstrimmeren



**BEMÆRK:** Sørg for, at du sænker motoren til tomgangshastighed, hver gang du har brugt den. En længere periode med fuld gas uden belastning på motoren kan medføre skader på motoren.

**Bemærk:** Rengør dækslet på trimmerhovedet, når du fastgør en ny trimmertråd for at undgå vibrationer.

Undersøge andre dele af trimmerhovedet, og rengør det, hvis det er nødvendigt.

### Sådan trimmes græsset

1. Hold trimmerhovedet skråt og lige over underlaget (billede 34). Skub ikke græstrimmertråden ned i græsset.
2. Mindsk længden på græstrimmertråden med 10-12 cm, og sænk motorens omdrejningstal for at mindske risikoen for at beskadige planter.
3. Brug 80 % gas, når du klipper græs nær genstande (billede 35).

### Sådan klippes græsset

1. Sørg for, at græstrimmertråden er parallel med underlaget, når du klipper (billede 36).
2. Skub ikke trimmerhovedet ned mod jorden. Jorden og produktet kan blive beskadiget.
3. Lad ikke trimmerhovedet røre jorden konstant, da det kan beskadige trimmerhovedet.
4. Brug fuld gas, når du flytter produktet fra side til side (billede 37) for at klippe græs. Sørg for, at græstrimmertråden er parallelt med jorden.

### Sådan ryddes græs med en græsklinge

1. Græsklinger og græsknive må ikke anvendes til træagtige stilke.
2. Til alle former for højt eller kraftigt græs anvendes en græsklinge.
3. Græs mejes ned fra side til side, hvor bevægelsen fra højre mod venstre kaldes rydningslaget, og bevægelsen fra venstre mod højre kaldes returslaget. Lad klingens venstre side (placeret mellem klokken 8 og 12) udføre skærearbejdet.
4. Hvis klingens venstre side vippe lidt mod venstre under græsrydning, samles græsset i en stribe, som gør opsamlingsarbejdet lettere, f.eks. med en rive.
5. Sørg for at arbejde rytmisk. Stå stabilt med fødderne let spredte. Ryk fremad efter returslaget, og stil dig igen stabilt.
6. Lad støttekoppen hvile let mod jorden. Den bruges til at beskytte klingens mod belægning af jord.
7. Nedsæt risikoen for, at materiale vikler sig rundt om klingens venstre side ved altid at arbejde med fuld gas og undgå tidligere afskåret materiale under returslaget.
8. Stands motoren, løsn selen, og placer maskinen på jorden, inden du opsamlere det afskårne materiale.

### Sådan udskifter du trimmertråden

Se billede 47 til billede 54.



# VEDLIGEHOELDELSE



**ADVARSEL:** Læs og forstå sikkerhedskapitlet, før du rengør, reparerer eller udfører vedligeholdelse på produktet.

## Vedligeholdelsesskema

Sørg for, at du overholder vedligeholdelsesskemaet. Intervallerne er fastlagt baseret på daglig brug af produktet. Intervallerne er anderledes, hvis du ikke bruger produktet hver dag. Foretag kun vedligeholdelsesarbejde, som beskrevet i denne vejledning. Snak med et godkendt servicecenter vedrørende yderligere vedligeholdelsesarbejde, som ikke er beskrevet i denne vejledning.

### Ugentligt eftersyn

- Rengør de udvendige overflader.
- Undersøg tomgangshastigheden.
- Undersøg vinkelgearfedtet.

### Månedligt eftersyn

- Undersøg starthåndtaget og startrebet.

### Årlig vedligeholdelse

- Undersøg tændrøret.
- Rengør de udvendige overflader på karburatoren og dens tilstødende områder.
- Rengør kølesystemet.
- Undersøg gnistfangerskærmen.
- Undersøg brændstoffilteret.
- Undersøg brændstofslangen for skader.
- Undersøg alle kabler og tilslutninger.

### 50 timers vedligeholdelse

- Få et godkendt servicecenter til at reparere eller udskifte lyddæmperen.

## Sådan justerer du tomgangshastigheden

- Sørg for, at luftfilteret er rent og at luftfilterdækslet er fastgjort, før du justerer tomgangshastigheden.
  - Juster tomgangshastigheden med T-justerskruen (billede 38), som er markeret med et "T".
  - Tomgangshastigheden er korrekt, når motoren kører jævnt i alle positioner. Tomgangshastigheden skal være under den hastighed, hvor skæreudstyret begynder at rotere.
1. Drej tomgangsjusteringsskruen med uret, indtil skæreudstyret begynder at rotere.
  2. Drej tomgangsjusteringsskruen mod uret, indtil skæreudstyret stopper.

## Sådan afmonteres låsemøtrikken



**BEMÆRK:** Udskift låsemøtrikken, når du har brugt den ca. 10 gange.

1. Afmonter låsemøtrikken i samme retning som skæreudstyret roterer (billede 45).

**Bemærk:** Låsemøtrikken har venstregevind.

2. Kontroller, at du ikke kan dreje låsemøtrikkens nylonforing med hænderne. Nylonforingen skal yde en minimal modstand på 1,5 Nm (1,1 ft lb).
3. Spænd låsemøtrikken med topnøglen.

## Sådan foretager du vedligeholdelse på gnistfangerskærmen

Brug en stålborste til at rengøre gnistfangerskærmen (billede 39).

## Sådan renser du kølesystemet

Rens delene i kølesystemet (billede 40) med en børste.

## Sådan undersøger du tændrøret



**BEMÆRK:** Brug det anbefalede tændrør. Sørg for, at reservedelen er den samme som den vare, der leveres af producenten. Et forkert tændrør kan medføre skader på produktet.

1. Undersøg tændrøret hvis:
  - a) motorens effekt er lav.
  - b) motoren ikke er nem at starte.
  - c) motoren ikke fungerer korrekt i tomgangshastighed.
2. Hvis motoren ikke er nem at starte og køre, skal du undersøge tændrøret for uønskede materialer. Sådan mindsker du risikoen for uønsket materiale på tændrørets elektroder:
  - a) sørg for, at tomgangshastigheden er indstillet korrekt.
  - b) sørg for, at brændstofblandingen er korrekt.
  - c) sørg for, at luftfilteret er rent.
3. Rengør tændrøret, hvis det er snævset. Undersøg, at elektrodeafstanden er korrekt (billede 41)
4. Udskift tændrøret, når det er nødvendigt.

## Sådan foretager du vedligeholdelse af luftfiltret

## Rengøring af luftfilteret

1. Fjern filterdækslet, og tag luftfilteret ud (billede 42).
2. Rens luftfilteret med varmt sæbevand. Sørg for, at luftfilteret er tørt, før du sætter det i igen.
3. Udskift luftfilteret, hvis det er for beskidt til at rengøres helt. Udskift altid et beskadiget luftfilter.
4. Hvis produktet har et skumluftfilter, skal du påføre luftfilterolie. Anvend kun luftfilterolie til et skumfilter. Anvend ikke olie i et filtfilter.

## Sådan påfører du luftfilterolie i et luftfilter



**BEMÆRK:** Brug altid særlig luftfilterolie til skumluftfiltre. Brug ikke andre typer olie.



**ADVARSEL:** Undgå at få olie på din krop.

1. Fjern filterdækslet, og tag luftfilteret ud (billede 42).
2. Anbring luftfilteret i en plastpose.
3. Anbring luftfilterolien i plastposen (billede 43).
4. Skub til plastposen for at sikre, at olien er påført jævnt på luftfilteret.
5. Tryk på luftfilteret, mens det er i posen, for at fjerne luftfilterolie, der ikke skal bruges. Tag luftfilteret ud af posen.
6. Sæt luftfilteret i.

## Sådan påfører du fedt på vinkelgearet

Sørg for, at vinkelgearet er fyldt 3/4 op med vinkelgearfedt (billede 44).

## Sådan files græsknive og græsklinger

1. Fil græsknive og græsklinger med en flad fil.
2. Fil alle ægge på græsknive og -klinger lige meget for at bevare balancen (billede 46).

## TEKNISKE DATA

	enhed	<b>129RJ</b> (A05328CSHV)
<b>Motorspecifikationer</b>		
Cylindervolumen	cm <sup>3</sup>	27,6
Elektrodeafstand	mm	0,5
Brændstoftankvolumen	cm <sup>3</sup>	343
Tomgangshastighed	min <sup>-1</sup>	2800-3200
Maksimalt omdrejningstal	min <sup>-1</sup>	8000
Motoreffekt	kW	0,85
Tændrør		Husqvarna HQT-4
Maksimal rotation på udgående akse	min <sup>-1</sup>	7200
Emissionsholdbarhedstid	t	125
<b>Støj- og vibrationsoplysninger</b>		
Ækvivalent vibrationsniveau (ahv, eq), udstyret med græsklinge, venstre håndtag – se note 1	m/s <sup>2</sup>	4,21
Ækvivalent vibrationsniveau (ahv, eq), udstyret med græsklinge, højre håndtag – se note 1	m/s <sup>2</sup>	4,23
Ækvivalent vibrationsniveau (ahv, eq), udstyret med trimmerhoved, venstre håndtag – se note 1	m/s <sup>2</sup>	5,89

Ækvivalent vibrationsniveau (ahv, eq), udstyret med trimmerhoved, højre håndtag – se note 1	m/s <sup>2</sup>	4,61
Støjniveau, garanteret (L <sub>WA</sub> ) – se note 2	dB(A)	114
Støjniveau, målt – se note 2	dB(A)	106
Lydtryksniveau ved operatørens øre, udstyret med græsklinge – se note 3	dB(A)	94
Lydtryksniveau ved operatørens øre, udstyret med trimmerhoved – se note 3	dB(A)	95
<b>Produktmål</b>		
Vægt (uden skæreudstyr)	kg	5,21
<b>Note 1:</b> Rapporterede data for ækvivalent vibrationsniveau har en typisk statistisk spredning (standardafvigelse) på 1 m/s <sup>2</sup> .		
<b>Note 2:</b> Emission af støj til omgivelserne målt som lydeffekt (L <sub>WA</sub> ) i henhold til EF-direktiv 2000/14/EF. Rapporteret lydeffektniveau for maskinen er målt med det originale skæreudstyr, der giver det højeste niveau. Forskellen mellem garanteret og målt lydeffekt er, at den garanterede lydeffekt også omfatter spredning i måleresultatet og variationerne mellem forskellige maskiner af samme model i henhold til direktivet 2000/14/EF.		
<b>Note 3:</b> Rapporterede data for ækvivalent lydtryksniveau for maskinen har en typisk statistisk spredning (standardafvigelse) på 1 dB(A).		

## TILBEHØR

129RJ		
Godkendt tilbehør	Type	Beskyttelse til skæreudstyr
Gevindaksel (M10L)		
Trimmerhoved	T25 (Ø 2,0-2,4 mm)	580 44 66-06
Græsklinge/græskniv	Græs 255-4 (Ø 250)	580 44 66-06

## INDHOLD I EF-OVERENSSTEMMELSESERKLÆRING

Vi, Husqvarna, erklærer under eneansvar, at det pågældende produkt:

Beskrivelse	Benzingræsstrimmer/ buskrydder
Mærke	Husqvarna
Platform / type / model	A05328CSHV, model 129RJ

Beskrivelse	Benzingræsstrimmer/ buskrydder
Batch	Serienumre fra 2014 og fremefter

overholder følgende EU-direktiver og bestemmelser:

Direktiv/bestemmelser	Beskrivelse
2006/42/EC	"vedrørende maskiner"

Direktiv/bestemmelser	Beskrivelse
2014/30/EU	"vedrørende elektromagnetisk kompatibilitet"
2000/14/EC	"vedrørende udendørs støj"

Harmoniserede standarder og/eller tekniske specifikationer anvendt er som følger: EN ISO 12100, EN ISO 11806-1, CISPR 12, ISO 14982

I overensstemmelse med direktiv 2000/14/EC, bilag V, er de erklærede lydverdier angivet i afsnittet om tekniske data i denne manual og i den underskrevne EF-overensstemmelseserklæring.

SMP Svensk Maskinprøvnings AB har udført en frivillig afprøvning på vegne af Husqvarna AB med opnåelse af overensstemmelsesattest iht. Rådets maskindirektiv 2006/42/EC.

Certifikatet, som findes i den underskrevne EF-overensstemmelseserklæring, gælder for alle produktionssteder og oprindelseslande, som angivet på produktet.

Den leverede benzingræstrimmer/buskrydder stemmer overens med det eksemplar, der har gennemgået afprøvningen.

---

## Sisältö

---

JOHDANTO.....	109
TURVALLISUUS.....	110
ASENNUS.....	113
KÄYTTÖ.....	114
KUNNOSSAPITO.....	115
TEKNISET TIEDOT.....	117
LISÄVARUSTEET.....	118
EU:N VAATIMUSTENMUKAISUUSVAKUUTUS.....	118

---

## JOHDANTO

---

### Käyttöohjekirja

Tämän käyttöohjekirjan alkuperäiskieli on englanti. Muunkieliset käyttöohjekirjat ovat käännöksiä englannista.

### Yleiskatsaus

Katso kuva 19.

1. Siimapää
2. Voiteluaineen täyttöaukko
3. Kulmavaihde
4. Terälaitteen suojus
5. Runkoputki
6. Kaarikahva
7. Turvaliipaisin
8. Pysäytin
9. Turvaliipaisimen varmistin
10. Sytytystulpan suojus, sytytystulppa
11. Käynnistyslaitteen kotelo
12. Käynnistyskyöden kahva
13. Polttoainesäiliö
14. Ilmansuodattimen kansi
15. Polttoainepumppu
16. Rikastimen ohjain
17. Jousilevy
18. Käyttöohje
19. Terä
20. J-kahva
21. Johtosarja
22. Valjaiden kiinnike
23. Kuljetussuojus

### Laitteen symbolit

Varoitus (kuva 1)

Lue tämä käyttöohjekirja (kuva 2)

Käytä hyväksyttyä kypärää (kuva 3)

Käytä hyväksyttyjä kuulonsuojaimia (kuva 3)

Käytä hyväksyttyjä silmäsuojaimia (kuva 3)

Käytä hyväksyttyjä suojakäsineitä (kuva 4)

Käytä turvajalkineita (kuva 5)

Laitte voi saada esineitä sinkoutumaan, mikä voi vahingoittaa silmiä (kuva 6)

Laitte voi saada esineitä sinkoutumaan, mikä voi vahingoittaa silmiä. (kuva 7)

Käyttöakselin enimmäisnopeus (kuva 8)

Turvallinen välimatka (kuva 9)

Varo takapotkua (kuva 10)

Sido pitkät hiukset olkapäiden yläpuolelle (kuva 11)

Nuolet osoittavat kahvan asennon rajat (kuva 12)

Äänitehotaso (kuva 13)

Äänitaso (kuva 14)

Laitte täyttää voimassa olevien EY-direktiivien vaatimukset. (kuva 15)

Laitte täyttää sovellettavien EAC-direktiivien vaatimukset (kuva 16)

Laitte täyttää sovellettavien Ukrainan direktiivien vaatimukset (kuva 18)

Laitte täyttää Australian sähkömagneettista yhteensopivuutta (EMC) koskevat säännökset (kuva 17)

---

**Huomautus:** Muita laitteen symboleita/tarroja tarvitaan muilla markkina-alueilla ilmaisemaan sertifiointivaatimuksia.

---

### Tuotevastuu

Tuotevastuulain mukaisesti emme ole vastuussa tuotteen aiheuttamasta vaurioista, jos

- tuote on korjattu virheellisesti
- tuotteen korjaamiseen on käytetty muita kuin valmistajan omia tai sen hyväksymiä osia
- tuotteessa on muu kuin valmistajan oma tai sen hyväksymä lisävaruste

- tuotetta ei ole korjattu valtuutetussa huoltopisteessä tai hyväksytyllä asiantuntijalla.

## TURVALLISUUS

### Turvallisuusmääritelmät

Oheiset määritelmät kertovat huomiosanojen vakavuustason.



**VAROITUS:** Henkilövahinko.



**HUOMAUTUS:** Laitevaurio.

**Huomautus:** Nämä tiedot helpottavat laitteen käyttöä.

### Yleiset turvaohjeet

- Käytä laitetta oikein. Virheellinen käyttö voi aiheuttaa tapaturman tai kuoleman. Käytä laitetta vain tässä käyttöohjekirjassa esitettyihin tehtäviin. Älä käytä laitetta muihin tehtäviin.
- Noudata tämän käyttöohjekirjan ohjeita. Noudata turvallisuussymboleita ja turvaohjeita. Jos käyttäjä ei noudata ohjeita ja symboleita, seurauksena voi olla vamma, vaurio tai kuolema.
- Älä hävitä tätä käyttöohjekirjaa. Noudata laitteen asennusta, käyttöä ja kunnossapitoa koskevia ohjeita. Asenna lisälaitteet ja lisävarusteet oikein ohjeiden mukaisesti. Käytä vain hyväksytyjä lisälaitteita ja lisävarusteita.
- Älä käytä vaurioitunutta laitetta. Noudata huoltokaaviota. Tee vain sellaisia huoltotöitä, joita koskevat ohjeet löytyvät tästä käyttöohjekirjasta. Valtuutetun huoltopisteen on tehtävä kaikki muut huoltotyöt.
- Tämä käyttöohjekirja ei voi sisältää kaikkia laitteen käyttöön liittyviä tilanteita. Ole varovainen ja käytä tervettä järkeä. Älä käytä laitetta tai huolla sitä, jos et ole varma tilanteesta. Kysy ohjeita laitteen asiantuntijalta, jälleenmyyjältä, huoltoilikkeestä tai valtuutetusta huoltopisteestä.
- Irrota syytystulpan johto ennen laitteen asentamista, säilytykseen siirtämistä tai huoltoa.
- Älä käytä laitetta, jos sen alkuperäisiä ominaisuuksia on muutettu. Älä muuta edes osaa laitteesta ilman valmistajan lupaa. Käytä vain valmistajan hyväksymiä osia. Virheellinen huolto voi aiheuttaa tapaturman tai kuoleman.
- Älä hengitä moottorin kaasuja. Kaasut voivat aiheuttaa vammoja.

- Älä käynnistä laitetta sisätiloissa tai lähellä herkästi syttyvää materiaalia. Pakokaasut ovat kuumia ja voivat sisältää kipinöitä, jotka voivat aiheuttaa tulipalon. Jos ilmanvirtaus ei ole riittävä, tukehtuminen tai hiilimonoksidin hengittäminen voi aiheuttaa vamman tai kuoleman.
- Kun laitetta käytetään, moottori muodostaa sähkömagneettisen kentän. Sähkömagneettinen kenttä voi vaurioittaa lääketieteellisiä implantteja. Neuvottele lääkärin kanssa ennen laitteen käyttämistä.
- Älä anna lasten käyttää laitetta. Älä anna kenenkään sellaisen henkilön käyttää laitetta, joka ei tunne ohjeita.
- Muista aina valvoa laitetta käyttävää henkilöä, jonka fyysiset tai psyykkiset taidot ovat heikentyneet. Vastuullisen aikuisen on oltava aina paikalla.
- Lukitse laite paikkaan, johon lapset ja asiattomat henkilöt eivät pääse.
- Laite voi saada esineitä sinkoutumaan ja aiheuttaa näin vammoja. Noudata turvaohjeita tapaturmien tai kuoleman vaaran ehkäisemiseksi.
- Älä poistu laitteen luota, kun moottori on käynnissä. Sammuta moottori ja varmista, ettei terälaite pyöri.
- Laitteen käyttäjä on vastuussa, jos tapahtuu onnettomuus.
- Varmista ennen laitteen käyttämistä, ettei osissa ole vaurioita.
- Varmista ennen laitteen käyttämistä, että olet vähintään 15 m:n (50 ft) etäisyydellä muista ihmisistä tai eläimistä. Varmista, että lähistöllä olevat henkilöt tietävät sinun aikovan käyttää laitetta.
- Noudata kansallisia ja paikallisia lakeja. Ne voivat estää laitteen käytön tai rajoittaa sitä joissakin olosuhteissa.

### Turvallisuusohjeet käyttöä varten

- Varmista ennen laitteen käyttämistä, että se on valmiiksi koottu.
- Siirrä laite ennen käynnistämistä 3 metrin (10 ft) päähän paikasta, jossa täytyi polttoainesäiliön. Aseta laite tasaiselle alustalle. Varmista, ettei terälaite pääse osumaan maahan tai mihinkään esineeseen.
- Laite voi saada esineitä sinkoutumaan, mikä voi vahingoittaa silmiä. Käytä aina hyväksytyjä silmäsuojaimia, kun käytät laitetta.
- Ole varovainen laitetta käyttäessäsi, sillä lapsi voi tulla laitteen lähelle huomaamattasi.
- Älä käytä laitetta, jos työskentelyalueella on ihmisiä. Sammuta laite, jos työskentelyalueelle tulee ihminen.

- Varmista, että laite on aina hallinnassasi.
- Älä käytä laitetta, jos et voi saada apua onnettomuuden sattuessa. Varmista aina ennen käytön aloittamista, että muut tietävät sinun käyttävän laitetta.
- Älä käänny laitteen kanssa, ennen kuin olet varmistanut, ettei turva-alueella ole ihmisiä tai eläimiä.
- Poista kaikki ylimääräiset materiaalit työskentelyalueelta ennen aloittamista. Jos terälaite osuu esineeseen, esine voi sinkoutua ja aiheuttaa vamman tai vaurion. Terälaitteen ympärille voi kiertyä ei-toivottua materiaalia, mikä voi aiheuttaa vaurion.
- Älä käytä laitetta huonolla säällä (sumu, sade, kova tuuli, ukkonen tai muut sääolosuhteet). Huono sää voi aiheuttaa vaaratilanteita (kuten liukastumisvaaran).
- Varmista, että pystyt liikkumaan vapaasti ja työskentelemään tukevassa asennossa. (kuva 32).
- Varmista, ettet voi kaatua, kun käytät laitetta. Älä kallistu, kun käytät laitetta.
- Pidä laitetta aina molemmin käsin. Pidä laitetta kehon oikealla puolella (kuva 33).
- Käytä laitetta siten, että terälaite on vyötärön alapuolella.
- Jos rikastinvipu on rikastusasennossa, kun moottori käynnistyy, terälaite alkaa pyöriä.
- Älä koske kulmavaihteeseen moottorin sammuttamisen jälkeen. Kulmavaihte on kuuma moottorin sammuttua. Kuumat kohdat voivat aiheuttaa vamman.
- Sammuta moottori ennen laitteen siirtämistä.
- Älä laske laitetta maahan, kun moottori on käynnissä.
- Ennen kuin poistat ei-toivotut materiaalit laitteesta, sammuta moottori ja odota, että terälaite pysähtyy. Anna terälaitteen pysähtyä ennen leikkuujätteen poistamista.

## Henkilökohtainen suojarustus

- Käytä aina oikeanlaista henkilökohtaista suojarustusta, kun käytät laitetta. Henkilökohtainen suojarustus ei poista tapaturmien vaaraa. Henkilökohtainen suojarustus lieventää vammaa, jos sattuu onnettomuus.
- Käytä aina hyväksytyjä silmäsuojaimia, kun käytät laitetta.
- Älä käytä laitetta paljain jaloin tai avonaisissa jalkineissa. Käytä aina kestäviä luistamattomia jalkineita.
- Käytä vahvakankaisia, pitkiä housuja.
- Käytä suojakäsineitä tarvittaessa.
- Käytä kypärää, jos on mahdollista, että päähän putoaa esineitä.
- Käytä aina hyväksytyjä kuulonsuojaimia, kun käytät laitetta. Pitkäkestoinen melulle altistuminen voi aiheuttaa kuulovaurioita.

- Varmista, että lähistöllä on ensiapupakkaus.

## Laitteen turvalaitteet

- Muista huoltaa laite säännöllisesti.
  - Laitteen käyttöikä pitenee.
  - Onnettomuusvaara pienenee.

Anna valtuutetun jälleenmyyjän tai huoltopisteen tarkastaa laite säännöllisesti säätöjen tai korjausten varalta.

- Älä käytä laitetta, jos turvalaitteet ovat vaurioituneet. Jos laitteessa on vaurioita, ota yhteyttä valtuutettuun huoltopisteeseen.

## Turvaliipaisimen varmistin

Turvaliipaisimen varmistin lukitsee turvaliipaisimen (kuva 20). Paina turvaliipaisimen varmistinta (A) turvaliipaisimen (B) vapauttamiseksi. Kun vapautat kahvan, turvaliipaisimen varmistin ja turvaliipaisin palaavat lähtöasentoihinsa.

1. Varmista, että turvaliipaisin (B) on lukittu joutokäynnillä, kun vapautat turvaliipaisimen varmistimen (A).
2. Paina turvaliipaisimen varmistinta (A) ja varmista, että se palautuu lähtöasentoonsa, kun se vapautetaan.
3. Paina turvaliipaisinta (B) ja varmista, että se palautuu lähtöasentoonsa, kun se vapautetaan.

Käynnistä moottori ja käytä täyttä kaasua. Vapauta turvaliipaisin ja tarkista, pysähtyykö terälaite. Jos terälaite pyörii, kun kaasuliipaisin on joutokäyntiasennossa, tarkista kaasuttimen joutokäyntiruuvi.

## Pysäytin

Käynnistä moottori. Varmista, että moottori sammuu, kun siirrä pysäyttimen pysäytysasentoon (kuva 21).

## Terälaitteen suojuus

Terälaitteen suojuus estää irrallisten esineiden sinkoutumisen käyttäjää kohti (kuva 22). Tarkista terälaitteen suojuus vaurioiden varalta ja vaihda, jos se on vaurioitunut. Käytä vain hyväksytyä terälaitteen suojusta.

## Äänenvaimennin

- Älä käytä moottoria, jos äänenvaimennin on vaurioitunut. Vaurioitunut äänenvaimennin nostaa äänitasoa ja lisää tulipalon vaaraa. Pidä palonsammutin lähistöllä.
- Tarkista säännöllisesti, että äänenvaimennin on kiinni laitteessa.
- Älä kosketa moottoria tai äänenvaimenninta, kun moottori on käynnissä. Älä kosketa moottoria tai äänenvaimenninta hetken moottorin sammuttamisen jälkeen. Kuumat pinnat voivat aiheuttaa vammoja.

- Kuuma äänenvaimennin voi aiheuttaa tulipalon. Ole varovainen, jos käytät laitetta palavien nesteiden tai kaasujen läheisyydessä.
- Älä kosketa äänenvaimentimen osia, jos äänenvaimennin on vaurioitunut. Osat voivat sisältää syöpää aiheuttavia kemikaaleja.

## Lukkomutteri

Lukkomutteria käytetään joidenkin terälaitteiden lukitsemiseen (kuva 23).

Kun asennat lukkomutterin, kiristä se terälaitteen käyttösuunnan vastaiseen suuntaan.

## Terälaite

- Huolla säännöllisesti. Anna valtuutetun huoltopisteen tarkastaa terälaite säännöllisesti säätöjen tai korjausten varalta.
  - Terälaitteen suorituskyky paranee.
  - Terälaitteen käyttöikä pitenee.
  - Onnettomuusvaara pienenee.
- Käytä vain hyväksytyä terälaitteen suojusta. Katso lisätietoja kohdasta *LISÄVARUSTEET sivulla 118*.
- Älä käytä vaurioitunutta terälaitetta.

## Siimapää

- Varmista, että kierrät siiman tiukasti ja tasaisesti puolan ympärille tärinän vähentämiseksi.
- Käytä vain hyväksytyjä siimapäitä ja siimoja. Katso *LISÄVARUSTEET sivulla 118*.
- Käytä oikeanpituista siimaa. Pitkä siima käyttää enemmän moottorin tehoa kuin lyhyt siima.
- Varmista, että terälaitteen suojuksessa oleva leikkain on ehjä.
- Liota siimaa vedessä kahden vuorokauden ajan, ennen kuin kiinnität sen laitteeseen. Se pidentää siiman käyttöikää.

## Ruohoterät ja ruohoveitset

- Käytä laitteessa hyväksytyjä ruohoterää. Älä käytä ruohoterää ilman, että kaikki tarvittavat osat on asennettu oikein. Varmista, että asennus tehdään oikein ja että kaikkia oikeita osia käytetään. Väärin tehty asennus voi aiheuttaa terän irtoamisen ja vahingoittaa vakavasti laitteen käyttäjää tai sivullisia.
- Käytä suojakäsineitä, kun käsittelet tai huollat terää.
- Käytä kypärää, kun käytät ruohoterällä varustettua laitetta.
- Ruohoteriä ja ruohoveitsiä käytetään paksun ruohon raivaukseen.
- Ruohoterä voi aiheuttaa loukkaantumisen, kun se jatkaa pyörimistä moottorin sammuttamisen tai turvaliipaisimen vapauttamisen jälkeen. Varmista, että ruohoterä on lakannut kokonaan pyörimästä, ennen kuin teet mitään huoltotöitä.
- Sammuta moottori ennen kuin käsittelet terälaitetta. Varmista, että terälaite pysähtyy kokonaan. Irrota johto sytytystulpasta.

- Käytä vain hyväksytyä terälaitetta tai oikein teroitettua terää.
- Pidä terän leikkuuhampaat oikein teroitettuina (kuva 46).
- Älä käytä vaurioitunutta terälaitetta.
- Liitä kuljetussuojus ruohoterään laitteen kuljetuksen tai varastoinnin ajaksi.

## Takapotku

- Takapotku tarkoittaa laitteen äkillistä liikahtamista sivulle, eteen tai taakse. Takapotku tapahtuu, kun ruohoterä tai sahanterä osuu esteeseen, jota ei voi leikata. Takapotkun riski on suurempi alueilla, joilla leikkattavan materiaalin näkeminen on hankalaa.
- Kun takapotku tapahtuu, vaarana on laitteen tai käyttäjän siirtyminen pois paikaltaan. Liikkuva terä voi osua sivullisiin ja aiheuttaa loukkaantumisen.
- Hävitä terä, jos se on taipunut, rikkoutunut tai vaurioitunut tai siinä on halkeamia.
- Käytä terävää terää. Tylsä terä lisää takapotkun riskiä.

## Polttoaineruuhollisuus

- Älä käynnistä laitetta, jos sen päällä on polttoainetta tai moottoriöljyä. Poista ylimääräinen polttoaine tai öljy ja anna laitteen kuivua. Poista ylimääräinen polttoaine laitteesta.
- Jos olet läikyttänyt polttoainetta vaatteillesi, vaihda vaatteet heti.
- Varo, ettei iholle pääse polttoainetta, sillä se voi aiheuttaa vamman. Jos ihollesi joutuu polttoainetta, pese se pois vedellä ja saippualla.
- Älä käynnistä moottoria, jos läikytät öljyä tai polttoainetta laitteen päälle tai yllisi.
- Älä käynnistä laitetta, jos moottori vuotaa. Tarkista moottori säännöllisesti vuotojen varalta.
- Käsittele polttoainetta varoen. Polttoaine on syttyvää ja kaasut ovat räjähdysherkkiä, mikä voi aiheuttaa tapaturman tai kuoleman.
- Älä hengitä polttoainehöyryjä, sillä ne voivat aiheuttaa vamman. Varmista, että ilmanvirtaus on riittävä.
- Älä tupakoi polttoaineen tai moottorin lähistöllä.
- Älä sijoita lämpimiä esineitä polttoaineen tai moottorin lähelle.
- Älä lisää polttoainetta, kun moottori on käynnissä.
- Varmista ennen polttoaineen lisäämistä, että moottori on jäähtynyt.
- Ennen kuin lisäät polttoainetta, avaa polttoainesäiliön korkki hitaasti ja vapauta paine varovasti.
- Älä lisää polttoainetta moottorin sisätilassa. Jos ilmanvirtaus ei ole riittävä, tukehtuminen tai hiilimonoksidin hengittäminen voi aiheuttaa vamman tai kuoleman.
- Kiristä polttoainesäiliön korkki varovasti tulipalon vaaran vuoksi.



- Siirrä laite ennen käynnistämistä vähintään 3 metrin (10 ft) päähän paikasta, jossa täytit säiliön.
- Älä lisää säiliöön liikaa polttoainetta.
- Varmista, ettei polttoainetta pääse vuotamaan, kun liikutat laitetta tai polttoainekannua.
- Älä sijoita laitetta tai polttoainekannua paikkaan, jossa on avotulta, kipinöitä tai sytytysliekkejä. Varmista, ettei säilytyspaikassa ole avotulta.
- Käytä vain hyväksytyjä kannuja polttoaineen siirtämiseen tai säilyttämiseen.
- Tyhjennä polttoainesäiliö ennen pitkäaikaista säilytystä. Noudata paikallista polttoaineen hävittämistä koskevaa lakia.

- Puhdista laite ennen pitkäaikaista säilytystä.
- Irrota sytytystulpan johto ennen laitteen siirtämistä säilytykseen moottorin tahattoman käynnistymisen estämiseksi.

## Turvallisuusohjeet huoltoa varten

- Jos et voi säätää joutokäyntinopeutta terälaitteen pysäyttämiseksi, ota yhteyttä huoltopisteeseen. Älä käytä laitetta, ennen kuin se on säädetty oikein tai korjattu.

## ASENNUS



**VAROITUS:** Lue turvallisuutta käsittelevä luku ennen laitteen asentamista.

### Kaarikahvan kiinnitys

1. Kiinnitä kaarikahva runkoputkeen kuvan mukaisesti (kuva 24) ja kiristä.
2. Varmista, että kaarikahva kiinnitetään runkoputkeen merkittyjen nuolien väliin.

### J-kahvan kiinnittäminen



**VAROITUS:** Älä käytä sahanteriä, kun asennat J-kahvan. Käytä vain ruohoteriä/ ruohoveitsiä tai siimapäitä/muoviteriä.

1. Kiinnitä J-kahva kaarikahvaan kuvan mukaisesti (kuva 24) ja kiristä.

### Valjaiden kiinnikkeen asentaminen

1. Aseta valjaiden ylempi kiinnike runkoputken päälle. Aseta valjaiden ylempi kiinnike runkoputken alle.
2. Kohdista valjaiden ylemmän ja alemman kiinnikkeen ruuvit.
3. Asenna kaksi ruuvia ruuvien reikiin.
4. Kiinnitä valjaiden kiinnike kiristämällä ruuvit.

### Teränsuojuksen, ruohoterän ja ruohoveitsen asentaminen



**HUOMAUTUS:** Käytä vain hyväksytyjä teränsuojuksia. Katso *LISÄVARUSTEET sivulla 118*.

1. Liitä teränsuojus / terälaitteen suojus (A) runkoputkeen (kuva 27) ja kiristä pultilla.
2. Asenna jousilevy (B) käyttöakselille.
3. Käännä käyttöakselia, kunnes yksi jousilevyn rei'istä on vaihteistokotelon vastaavan reiän kohdalla.

4. Lukitse akseli asettamalla lukkotappi (C) reikään.
5. Aseta terä (D), tukikuppi (E) ja tukilaippa (F) käyttöakselille.
6. Asenna mutteri (G). Kiristä mutteri arvoon 35–50 Nm (26–36 ft/lb). Pidä kiinni avaimen varresta mahdollisimman läheltä teräsuojusta. Kiristä mutteri kääntämällä avainta pyörimissuunnan vastaiseen suuntaan.

**Huomautus:** Vasenkätiset kierteet.

### Terien ja siimapäiden asentaminen



**VAROITUS:** Käytä vain hyväksytyjä teränsuojuksia. Katso *LISÄVARUSTEET sivulla 118*. Viallinen suojus voi aiheuttaa vammoja.



**VAROITUS:** Jos käytät laitteessa ruohoterää, asenna ensin oikea kahvasto, teränsuojus ja valjaat.



**VAROITUS:** Jos teriä ei asenneta oikein (kuva 26), voi seurauksena olla loukkaantuminen.

1. Varmista, että jousilevyn/tukilaipan ohjain tulee oikein terien keskireikään.
2. Asenna terät.

### Terälaitteen asennus

#### Terälaitteen suojuksen ja siimapään kiinnitys (suora runkoputki)

1. Kiinnitä terälaitteen suojus (A) runkoputkeen pultilla (L) (kuva 27). Varmista, että käytät oikeaa terälaitteen suojusta ja oikeaa siimapäätä.
2. Kiinnitä jousilevy (B) käyttöakselille.
3. Käännä käyttöakselia, kunnes jousilevyn reikä on kulmavaihdokotelon reiän kohdalla.

4. Lukitse runkoputki työntämällä pieni ruuvimeisseli (C) reikään (kuva 27).

5. Kiristä siimapää (H) vaihdelaatikkoon kiertämällä sitä vastapäivään (kuva 28). (Vasenkätiset kierteet.)

## KÄYTTÖ



**VAROITUS:** Lue ja sisäistä turvallisuutta käsittelevä luku ennen laitteen käyttämistä.

### Polttoaine

#### Polttoaineen käyttö



**HUOMAUTUS:** Tässä laitteessa on kaksitahtimoottori. Käytä bensiinin ja kaksitahtimoottoriöljyn seosta. Varmista, että seoksessa on oikea määrä öljyä. Bensiinin ja öljyn väärä suhde voi aiheuttaa moottorivaurion.

### Bensiini



**HUOMAUTUS:** Älä käytä bensiiniä, jonka oktaaniluku on pienempi kuin 90 RON (87 AKI). Se voi vaurioittaa laitetta.



**HUOMAUTUS:** Älä käytä bensiiniä, jonka etanolipitoisuus (E10) on yli 10 prosenttia. Se voi vaurioittaa laitetta.

- Käytä aina uutta lyijytöntä bensiiniä, jonka oktaaniluku on vähintään 90 RON (87 AKI) ja etanolipitoisuus (E10) alle 10 prosenttia.
- Käytä bensiiniä, jonka oktaaniluku on suurempi, jos käytät laitetta usein jatkuvasti suurella moottorin käyntinopeudella.

### Kaksitahtimoottoriöljy

- Käytä vain laadukasta kaksitahtimoottoriöljyä. Käytä vain ilmajäähdytteistä moottoriöljyä.
- Älä käytä muita öljytyyppejä.
- Sekoitusuhde 50:1 (2 %)

Bensiini	Öljy
1 gallona (US)	77 ml (2,6 oz)
1 gallona (UK)	95 ml (3,2 oz)
5 l	100 ml (3,4 oz)

### Polttoaineseoksen valmistus

**Huomautus:** Käytä aina puhdasta polttoainekannua, kun sekoitat polttoainetta.

**Huomautus:** Tee polttoaineseosta vain 30 päiväksi kerrallaan.

1. Lisää puolet bensiinin määrästä.
2. Lisää koko öljymäärä.
3. Sekoita polttoaineseos ravistamalla.
4. Lisää loput bensiinistä.
5. Sekoita polttoaineseos ravistamalla.
6. Täytä polttoainesäiliö.

### Polttoaineen lisäys

- Käytä ylitäyttösuojalla varustettua polttoainekannua.
- Jos kannussa on polttoainetta, poista se ja anna kannun kuivua.
- Varmista, että polttoainesäiliön korkin alue on puhdas.
- Ravista polttoainekannua, ennen kuin lisäät polttoaineseosta polttoainesäiliöön.

### Käynnistys ja sammutus

#### Tarkistus ennen aloitusta

1. Tarkista laite puuttuvien, vaurioituneiden, löystyneiden tai kuluneiden osien varalta.
2. Tarkista mutterit, ruuvit ja pultit.
3. Tarkista terät.
4. Tarkista lukkomutteri. Varmista, että lukkomutterin lukitusvoima on vähintään 1,5 Nm (1,1 ft lb). Kiristä lukkomutteri arvoon 35–50 Nm (26–36 ft/lb).
5. Tarkista ilmansuodatin.
6. Tarkista turvaliipaisimen varmistin ja kaasuliipaisin.
7. Tarkista pysäytin.
8. Tarkista laite polttoainevuotojen varalta.

### Kylmän moottorin käynnistys

1. Paina polttoainepumpua 10 kertaa (kuva 29).
2. Vedä rikastinvipu ylös (kuva 30).
3. Paina laitteen runkoa maata vasten vasemmalla kädellä (kuva 31). Älä astu laitteen päälle. Vedä käynnistysnarun kahvaa hitaasti, kunnes tunnet vastuksen. Vedä sitten käynnistysnarun kahvaa voimakkaasti.

**Huomautus:** Älä vedä turvaliipaisinta moottorin käynnistysaikana.

4. Vedä käynnistysnarun kahvaa, kunnes moottori käynnistyy tai yrittää käynnistyä (enintään kolme vetoa). Jos moottori käynnistyy tai yrittää käynnistyä, paina rikastinvipu alas. Jatka vetämistä, kunnes

moottori käynnistyy. Odota 60 sekuntia käynnistymisen jälkeen, ennen kuin vedät turvaliipaisinta.



**HUOMAUTUS:** Älä vedä käynnistysnarua, kun se on pysähtynyt. Älä irrota otetta käynnistysnarusta, kun se on täysin ulkona. Vapauta käynnistysnaru hitaasti. Näiden ohjeiden laiminlyönti voi aiheuttaa moottorivaurion.

## Lämpimän moottorin käynnistys

1. Paina polttoainepumppua 10 kertaa.
2. Vedä käynnistysnarusta, kunnes moottori käynnistyy.

## Sammuttaminen

- Sammuta moottori painamalla pysäytintä. (kuva 21)

**Huomautus:** Pysäytin palaa automaattisesti lähtöasentoonsa.

## Trimmerin käyttö



**HUOMAUTUS:** Muista hidastaa moottori joutokäyntinopeudelle aina käytön jälkeen. Pitkäaikainen käyttö täydellä kaasulla moottoria kuormittamatta voi aiheuttaa moottorivaurion.

**Huomautus:** Tärinän estämiseksi puhdista siimapään suojuus, kun kiinnität uuden siiman. Tarkista siimapään muut osat ja puhdista tarvittaessa.

## Ruohon siistiminen

1. Pidä siimapää juuri maanpinnan yläpuolella ja kallista sitä (kuva 34) . Älä paina siimaa ruohoon.
2. Lyhennä siimaa 10–12 cm (4–4,75 in) ja pienennä moottorin käyntinopeutta kasvien vahingoittumisvaaran ehkäisemiseksi.
3. Käytä 80 % täydestä kaasusta, kun leikkaat ruohoa esineiden läheltä (kuva 35).

# KUNNOSSAPITO



**VAROITUS:** Lue ja sisäistä turvallisuutta käsittelevä luku ennen laitteen puhdistamista, korjaamista tai huoltamista.

## Huoltokaavio

Muista noudattaa huoltokaaviota. Välit on laskettu laitteen päivittäisen käytön perusteella. Ne ovat erilaiset, jos et käytä laitetta joka päivä. Tee vain tästä käyttöohjekirjasta löytyvät huoltotyöt. Ota yhteyttä

## Ruohon leikkaaminen

1. Varmista, että siima on maanpinnan suuntaisena, kun leikkaat (kuva 36).
2. Älä paina siimapäätä maahan. Maanpinta ja laite voivat vaurioitua.
3. Älä anna siimapään osua maahan jatkuvasti, sillä se voi vaurioittaa siimapäätä.
4. Käytä täyttä kaasua, kun leikkaat ruohoa liikuttamalla laitetta sivulta sivulle (kuva 37). Varmista, että siima on maanpinnan suuntaisena.

## Ruohon raivaaminen ruohoterällä

1. Ruohoteriä ja ruohoveitsiä ei saa käyttää puumaisten runkojen raivaukseen.
2. Ruohoterää käytetään kaiken tyypisen pitkän tai paksun ruohon raivaukseen.
3. Ruoho niitetään edestakaisella sivuttaisliikkeellä, jossa liike oikealta vasemmalle on raivausliike ja liike vasemmalta oikealle paluuliike. Käytä leikkaamiseen terän vasenta puolta (kello 8:n ja 12:n välinen teräsektori).
4. Jos terää kallistetaan raivattaessa hieman vasemmalle, ruoho jää aumaksi, josta se on helppo kerätä pois esim. haravoitaessa.
5. Pyri työskentelemään tasaisella rytmillä. Seiso tukevassa haara-asennossa. Siirry paluuliikkeen jälkeen eteenpäin ja asetu taas tukevaan asentoon.
6. Anna tukipinnat nojata kevyesti maata vasten. Se on tarkoitettu suojaamaan terää maankosketukselta.
7. Vähennä vaaraa, että raivattava materiaali kiertyy terän ympärille, työskentelemällä aina täydellä kaasulla ja väistämällä raivattua materiaalia paluuliikkeen aikana.
8. Pysäytä moottori, irrota valjaat ja aseta raivaussaha maahan, ennen kuin alat kasata raivattua materiaalia.

## Siiman vaihto

Katso kuva 47–54.

valtuutettuun huoltopisteeseen muiden, tästä käyttöohjekirjasta puuttuvien huoltotöiden osalta.

### Viikoittaiset toimenpiteet

- Puhdista ulkopinnat.
- Tarkista joutokäyntinopeus.
- Tarkista kulmavaihteräsva.

### Kuukausittaiset toimenpiteet

- Tarkista käynnistysnarun kahva ja käynnistysnaru.

### Vuosihoito

- Tarkista sytytystulppa.
- Puhdista kaasuttimen ulkopinnat ja ympäristö.
- Puhdista jäähdytysjärjestelmä.
- Tarkista kipinäverkko.
- Tarkista polttoainesuodatin.
- Tarkista polttoaineletku vaurioiden varalta.
- Tarkista kaikki kaapelit ja liitännät.

### 50 tunnin huolto

- Anna valtuutetun huoltopisteen korjata tai vaihtaa äänenvaimennin.

## Joutokäyntinopeuden säätö

- Varmista, että ilmansuodatin on puhdas ja ilmansuodattimen kansi kiinnitetty, ennen kuin säädät joutokäyntinopeutta.
  - Säädä joutokäyntinopeus joutokäyntiruuvilla (kuva 38), joka on merkitty T-kirjaimella.
  - Joutokäyntinopeus on oikea, kun moottori käy tasaisesti kaikilla asennoilla. Joutokäyntinopeuden on oltava pienempi kuin käyntinopeuden, jolla terälaite alkaa pyöriä.
1. Kierrä joutokäyntiruuvia myötäpäivään, kunnes terälaite alkaa pyöriä.
  2. Kierrä joutokäyntiruuvia vastapäivään, kunnes terälaite pysähtyy.

## Lukkomutterin irrottaminen



**HUOMAUTUS:** Vaihda lukkomutteri noin 10 käyttökerran jälkeen.

1. Irrota lukkomutteri kiertämällä sitä terälaitteen pyörimissuuntaan (kuva 45).

**Huomautus:** Lukkomutterissa on vasenkätinen kierre.

2. Varmista, että et pysty kääntämään lukkomutterin nailonlukitusta käsin. Nailonlukituksen vastuksen on oltava vähintään 1,5 Nm (1,1 ft lb).
3. Kiristä lukkomutteri hylsyavaimella.

## Kipinäverkon kunnossapito

Puhdista kipinäverkko teräsharjalla (kuva 39).

## Jäähdytysjärjestelmän puhdistus

Puhdista jäähdytysjärjestelmän osat (kuva 40) harjalla.

## Sytytystulpan tarkistus



**HUOMAUTUS:** Käytä suosittelua sytytystulppaa. Varmista, että uusi osa on samanlainen kuin valmistajan toimittama osa. Väärä sytytystulppa voi aiheuttaa laitevaurion.

1. Tarkista sytytystulppa seuraavissa tilanteissa:
  - a) Moottorin teho on heikko.
  - b) Moottoria ei ole helppo käynnistää.
  - c) Moottori ei toimi oikein joutokäyntinopeudella.
2. Jos moottoria ei ole helppo käynnistää tai käyttää, tarkista onko sytytystulpassa ylimääräistä materiaalia. Ehkäise ylimääräisen materiaalin joutuminen sytytystulpan elektrodeihin seuraavasti:
  - a) Varmista, että joutokäyntinopeus on säädetty oikein.
  - b) Varmista, että polttoaineseos on oikea.
  - c) Varmista, että ilmansuodatin on puhdas.
3. Puhdista sytytystulppa, jos se on likainen. Tarkista, että kärkiväli on oikea (kuva 41).
4. Vaihda sytytystulppa tarvittaessa.

## Ilmansuodattimen kunnossapito

### Ilmansuodattimen puhdistaminen

1. Irrota ilmansuodattimen kansi ja ilmansuodatin (kuva 42).
2. Pese ilmansuodatin lämpimällä saippuvedellä. Varmista ennen asentamista, että ilmansuodatin on kuiva.
3. Vaihda ilmansuodatin, jos se on liian likainen, eikä sitä saa täysin puhtaaksi. Vaurioitunut ilmansuodatin on aina vaihdettava.
4. Jos laitteessa on vaahtokumi-ilmansuodatin, levitä ilmansuodatinöljyä. Levitä ilmansuodatinöljyä vain vaahtokumisuodattimeen. Älä levitä öljyä huopasuodattimeen.

### Ilmansuodatinöljyn levitys ilmansuodattimeen



**HUOMAUTUS:** Käytä vaahtokumi-ilmansuodattimissa aina erityistä ilmansuodatinöljyä. Älä käytä muita öljytyyppejä.



**VAROITUS:** Varo, ettei iholle pääse öljyä.

1. Irrota ilmansuodattimen kansi ja ilmansuodatin (kuva 42).
2. Siirrä ilmansuodatin muovipussiin.
3. Kaada ilmansuodatinöljy muovipussiin (kuva 43).
4. Painele muovipussia, jotta öljy levittyy tasaisesti koko ilmansuodattimeen.
5. Paina pussissa olevaa ilmansuodatinta ylimääräisen ilmansuodatinöljyn poistamiseksi. Ota ilmansuodatin pois pussista.
6. Asenna ilmansuodatin.

## Rasvan levitys kulmavaihteeseen

Varmista, että 3/4 kulmavaihteesta on täytetty rasvalla (kuva 44).

2. Viilaa tasaisesti ruohoveitsien ja -terien kaikki reunat, jotta tasapaino säilyy (kuva 46).

## Ruohoveitsen ja ruohoterän viilaaminen

1. Ruohoveitset ja -terät viilataan yksihakuisella lattaviilalla.

### TEKNISET TIEDOT

	Yksikkö	<b>129RJ</b> (A05328CSHV)
<b>Moottorin tiedot</b>		
Sylinteritilavuus	cm <sup>3</sup>	27,6
Kärkiväli	mm	0,5
Polttoainesäiliön tilavuus	cm <sup>3</sup>	343
Joutokäyntinopeus	min <sup>-1</sup>	2 800–3 200
Moottorin enimmäiskäyntinopeus	min <sup>-1</sup>	8 000
Maksimiteho	kW	0,85
Sytytystulppa		Husqvarna HQT-4
Käyttöakselin enimmäispyörimisnopeus	min <sup>-1</sup>	7 200
Päästöjen kestojakso	h	125
<b>Ääni- ja värähtelytiedot</b>		
Vastaava värähtämys (ahv, eq), ruohoterä varusteena, vasen kahva – ks. huomautus 1	m/s <sup>2</sup>	4,21
Vastaava värähtämys (ahv, eq), ruohoterä varusteena, oikea kahva – ks. huomautus 1	m/s <sup>2</sup>	4,23
Vastaava värähtämys (ahv, eq), siimapää varusteena, vasen kahva – ks. huomautus 1	m/s <sup>2</sup>	5,89
Vastaava värähtämys (ahv, eq), siimapää varusteena, oikea kahva – ks. huomautus 1	m/s <sup>2</sup>	4,61
Äänitehotaso, taattu (L <sub>WA</sub> ) – ks. huomautus 2	dB(A)	114
Äänitehotaso, mitattu – ks. huomautus 2	dB(A)	106
Äänenpainetaso käyttäjän korvan tasalla, ruohoterä varusteena, – ks. huomautus 3	dB(A)	94
Äänenpainetaso käyttäjän korvan tasalla, siimapää varusteena, – ks. huomautus 3	dB(A)	95

<b>Tuotteen mitat</b>		
Paino (ilman terävarustusta)	kg	5,21
<b>Huom. 1.</b> Ilmoitetuilla tiedoilla vastaavasta tärinätasosta tyypillinen tilastollinen hajonta (vakiopoikkeama) on 1 m/s <sup>2</sup> .		
<b>Huom. 2:</b> Melupäästöt ympäristöön äänentehona (L <sub>WA</sub> ) EY-direktiivin 2000/14/EY mukaisesti mitattuna. Koneen ilmoitettu äänentehotaso on mitattu käyttäen alkuperäistä terälaitetta, joka antaa suurimman äänentehotason. Taatun ja mitatun äänitehon erona on se, että taattu ääniteho sisältää myös mitatun tuloksen hajonnan ja vaihtelun saman mallin eri koneiden välillä direktiivin 2000/14/EY mukaisesti.		
<b>Huomautus 3:</b> Ilmoitetuilla tiedoilla vastaavasta koneen äänenpainetasosta tyypillinen tilastollinen hajonta (vakio- poikkeama) on 1 dB(A).		

## LISÄVARUSTEET

<b>129RJ</b>		
<b>Hyväksytyt lisävarusteet</b>	<b>Tyyppi</b>	<b>Terälaitteen suojus</b>
Kierreakseli (M10L)		
Siimapää	T25 (Ø 2,0–2,4 mm)	580 44 66-06
Ruohoterä/ruohoveitsi	Ruoho 255-4 (Ø 250)	580 44 66-06

## EU:N VAATIMUSTENMUKAISUUSVAKUUTUS

Husqvarna, , vakuuttaa täten, että oheinen tuote:

<b>Kuvaus</b>	<b>Bensiinikäyttöinen trimmeri/ruohoraivuri</b>
Tuotemerkki	Husqvarna
Alusta / Tyyppi / Malli	A05328CSHV, edustaa mallia 129RJ
Erä	Sarjanumero alkaen 2014

vastaa täysin seuraavien EU:n direktiivien ja asetusten vaatimuksia:

<b>Direktiivi/asetus</b>	<b>Kuvaus</b>
2006/42/EC	Konedirektiivi
2014/30/EU	EMC-direktiivi
2000/14/EC	Melupäästädirektiivi

Asiassa sovelletaan seuraavia yhdenmukaistettuja standardeja ja/tai teknisiä määräyksiä: EN ISO 12100, EN ISO 11806-1, CISPR 12, ISO 14982

Ilmoitetut meluarvot on annettu direktiivin 2000/14/EC liitteen V mukaisesti tämän käyttöohjekirjan teknisissä tiedoissa sekä allekirjoitetussa EY:n vaatimustenmukaisuusvakuutuksessa.

SMP Svensk Maskinprovning AB on suorittanut Husqvarna AB:lle vapaaehtoisen tyyppitarkastuksen ja tuottanut näin Euroopan parlamentin ja neuvoston konedirektiivin 2006/42/EC mukaisen sertifikaatin.

Allekirjoitetussa EY:n vaatimustenmukaisuusvakuutuksessa ilmoitettu sertifikaatti pätee kaikkiin valmistuspaikkoihin ja -maihiin tuotteessa ilmoitettujen tietojen mukaisesti.

Oheinen bensiinikäyttöinen trimmeri/ruohoraivuri on tarkistetun mallikappaleen mukainen.

---

# ÍNDICE

---

INTRODUÇÃO.....	119
SEGURANÇA.....	120
MONTAGEM.....	123
UTILIZAÇÃO.....	124
MANUTENÇÃO.....	126
ESPECIFICAÇÕES TÉCNICAS.....	128
ACESSÓRIOS.....	129
CONTEÚDO DA DECLARAÇÃO DE CONFORMIDADE DA UE.	129

---

## INTRODUÇÃO

---

### Manual do utilizador

O idioma inicial deste manual do utilizador é o Inglês. Os manuais do utilizador em outros idiomas são traduções do Inglês.

### Revisão geral

Consulte a imagem 19.

1. Cabeçote de recorte
2. Tampão de enchimento de massa lubrificante
3. Engrenagem cônica
4. Proteção do equipamento de corte
5. Eixo
6. Punho fechado
7. Acelerador
8. Interruptor de paragem
9. Bloqueio do acelerador
10. Cobertura da vela de ignição, vela de ignição
11. Caixa do dispositivo de arranque
12. Pega da corda do motor de arranque
13. Depósito de combustível
14. Cobertura do filtro de ar
15. Bomba de combustível
16. Controlo do estrangulador
17. Accionador
18. Manual do utilizador
19. Lâmina
20. Punho em J
21. Cablagem
22. Grampo do suporte
23. Proteção para transporte

### Símbolos no produto

Aviso (imagem 1)

Leia este manual (imagem 2)

Utilize proteção para a cabeça aprovada (imagem 3)

Utilize protetores acústicos aprovados (imagem 3)

Utilize proteção ocular aprovada (imagem 3)

Utilize luvas de proteção aprovadas (imagem 4)

Utilize sapatos/botas de proteção (imagem 5)

O produto pode causar a projeção de objetos, o que pode causar danos nos olhos (imagem 6)

O produto pode causar a projeção de objetos, o que pode causar danos nos olhos. (Imagem 7)

Velocidade máxima do eixo de saída (imagem 8)

Distância de segurança (imagem 9)

Tenha cuidado com o arremesso da lâmina (imagem 10)

Certifique-se de que o cabelo comprido é preso acima de seus ombros (imagem 11)

As setas mostram os limites para a posição do punho (imagem 12)

Nível de potência sonora (imagem 13)

Nível de ruído (imagem 14)

O produto está em conformidade com as diretivas CE aplicáveis. (Imagem 15)

O produto está em conformidade com as diretivas EAC aplicáveis (imagem 16)

O produto está em conformidade com as diretivas aplicáveis da Ucrânia (imagem 18)

O produto está em conformidade com os regulamentos australianos relativos à compatibilidade eletromagnética (EMC) (imagem 17)

---

**Nota:** Os restantes símbolos/autocolantes existentes no produto dizem respeito a exigências para homologação em outras áreas comerciais.

---

## Responsabilidade pelo produto

Como referido nas leis de responsabilidade pelo produto, não somos responsáveis por danos causados pelo nosso produto se:

- o produto tiver sido incorretamente reparado.
- o produto tiver sido reparado com peças que não sejam do fabricante ou que não sejam aprovadas pelo fabricante.

- o produto tiver um acessório que não seja do fabricante ou que não seja aprovado pelo fabricante.
- o produto não tiver sido reparado por um centro de assistência autorizado ou por uma autoridade aprovada.

---

## SEGURANÇA

---

### Definições de segurança

As definições abaixo indicam o nível de gravidade para cada palavra do sinal.



**ATENÇÃO:** Ferimentos pessoais.



**CUIDADO:** Danos no produto.

**Nota:** Esta informação facilita a utilização do produto.

### Instruções de segurança gerais

- Utilize o produto corretamente. Ferimentos ou morte são resultados possíveis de utilização incorreta. Utilize apenas o produto para as tarefas descritas neste manual. Não utilize o produto para outras tarefas.
  - Siga as instruções neste manual. Respeite as instruções e os símbolos de segurança. Ferimentos, danos ou morte são um resultado possível se o operador não respeitar as instruções e os símbolos.
  - Não elimine este manual. Utilize as instruções para montar, para operar e para manter o seu produto em bom estado. Utilize as instruções para a instalação correta de acessórios. Utilize apenas acessórios aprovados.
  - Não utilize um produto danificado. Respeite o esquema de manutenção. Realize apenas tarefas de manutenção descritas neste manual. Todas as outras tarefas de manutenção têm de ser realizadas por um centro de assistência autorizado.
  - Este manual não pode incluir todas as situações que podem ocorrer quando utiliza o produto. Seja cuidadoso e use o seu senso comum. Não opere o produto nem realize tarefas de manutenção se não tiver a certeza acerca da situação. Fale com um especialista do produto, o seu concessionário, oficina autorizada ou centro de assistência autorizado para obter informações.
- Desligue o cabo da vela de ignição antes de montar o produto, de o armazenar ou de realizar tarefas de manutenção.
  - Não utilize o produto se este for alterado da sua especificação inicial. Não altere uma parte do produto sem a aprovação do fabricante. Utilize apenas peças que sejam aprovadas pelo fabricante. Ferimentos ou morte são resultados possíveis de manutenção incorreta.
  - Não respire os gases do motor. Os gases podem causar ferimentos.
  - Não arranque o produto em locais fechados ou nas proximidades de material inflamável. Os gases de escape são quentes e podem conter faíscas que podem causar incêndios. O fluxo de ar insuficiente pode causar ferimentos ou morte devido a asfixia ou monóxido de carbono.
  - Quando utilizar esse produto, o motor produz um campo eletromagnético. O campo eletromagnético pode causar danos a implantes médicos. Fale com o seu médico antes de utilizar o produto.
  - Não deixe uma criança utilizar o produto. Não deixe que o produto seja utilizado por uma pessoa que não conhece as instruções.
  - Certifique-se de que monitoriza sempre a utilização do produto por pessoas com diminuição da capacidade física ou mental. Tem de estar sempre presente um adulto responsável.
  - Bloqueie o produto numa área à qual crianças e pessoas sem autorização não tenham acesso.
  - O produto pode projetar objetos e causar ferimentos. Respeite as instruções de segurança para diminuir o risco de ferimentos ou morte.
  - Não se afaste do produto quando o motor estiver ligado. Pare o motor e certifique-se de que o acessório de corte não roda.
  - O operador do produto é responsável caso ocorra um acidente.
  - Certifique-se de que as peças não estão danificadas antes de utilizar o produto.
  - Certifique-se de que está no mínimo a 15 m (50 pés) de distância de outras pessoas ou animais antes de utilizar o produto. Certifique-se de que uma pessoa numa área adjacente sabe que irá utilizar o produto.



- Consulte as leis nacionais ou locais. Podem impedir ou diminuir o funcionamento do produto em algumas condições.

## Instruções de segurança para funcionamento

- Certifique-se de que o produto está totalmente montado antes de o utilizar.
- Antes de começar, desloque o produto a uma distância de 3 m (10 pés) da posição onde abasteceu o depósito de combustível. Coloque o produto numa superfície plana. Certifique-se de que o acessório de corte não toca no solo ou noutros objetos.
- O produto pode causar a projeção de objetos, o que pode causar danos nos olhos. Utilize sempre uma proteção ocular aprovada quando operar o produto.
- Tenha cuidado, uma criança pode aproximar-se do produto sem o seu conhecimento durante o funcionamento.
- Não opere o produto se houver pessoas na área de trabalho. Pare o produto se uma pessoa for para a área de trabalho.
- Certifique-se de que está sempre em controlo do produto.
- Não utilize o produto se não puder receber ajuda em caso de acidente. Certifique-se sempre de que outras pessoas sabem que irá operar o produto antes de começar.
- Não vire com o produto antes de se certificar de que não há pessoas ou animais na área de segurança.
- Remova todos os materiais indesejados da área de trabalho antes de começar. Se o acessório de corte atingir um objeto, este pode ser projetado e causar ferimentos ou danos. Os materiais indesejados podem enrolar-se à volta do acessório de corte e causar danos.
- Não utilize o produto em más condições meteorológicas (nevoeiro, chuva, ventos fortes, risco de relâmpagos ou outras condições meteorológicas). Podem ocorrer condições perigosas (tais como superfícies escorregadias) devido a más condições meteorológicas.
- Certifique-se de que pode mover-se livremente e trabalhar numa posição estável. (Imagem 32).
- Certifique-se de que não pode cair quando utilizar o produto. Não se incline quando operar o produto.
- Segure sempre o produto com ambas as mãos. Mantenha o produto no lado direito do corpo (imagem 33).
- Opere o produto com o acessório de corte abaixo da cintura.
- Se o controlo do estrangulador estiver na posição do estrangulador quando o motor arranca, o acessório de corte começa a rodar.
- Não toque na engrenagem cônica depois de o motor parar. A engrenagem cônica está quente depois de

o motor parar. As áreas quentes podem causar ferimentos.

- Pare o motor antes de mover o produto.
- Não pouse o produto com o motor ligado.
- Antes de remover os materiais indesejados do produto, pare o motor e aguarde que o acessório de corte pare. Deixe o acessório de corte parar antes de o material cortado ser retirado por si ou por um ajudante.

## Equipamento de proteção pessoal

- Utilize sempre equipamento de proteção pessoal adequado quando operar o produto. O equipamento de proteção pessoal não elimina o risco de ferimentos. O equipamento de proteção pessoal diminui a gravidade dos ferimentos em caso de acidente.
- Utilize sempre uma proteção ocular aprovada enquanto opera o produto.
- Não opere o produto com os pés descalços ou com calçado aberto. Use sempre botas antiderrapantes resistentes.
- Use calças compridas e resistentes.
- Se for necessário, use luvas de proteção aprovadas.
- Use um capacete caso haja possibilidade de objetos caírem na sua cabeça.
- Utilize sempre proteção auditiva aprovada enquanto opera o produto. A exposição prolongada a ruído pode causar perda da capacidade auditiva.
- Certifique-se de que tem um kit de primeiros socorros por perto.

## Dispositivos de proteção no produto

- Certifique-se de que realiza regularmente tarefas de manutenção do produto.
  - A vida útil do produto é aumentada.
  - O risco de acidentes é reduzido.

Leve regularmente o produto a um concessionário autorizado ou a um centro de assistência autorizado para que o examinem e realizem ajustes ou reparações.

- Não utilize o produto com equipamento de proteção danificado. Se o produto estiver danificado, fale com um centro de assistência autorizado.

## Bloqueio do acelerador

O bloqueio do acelerador bloqueia o acelerador (imagem 20). Empurre o bloqueio do acelerador (A) para libertar o acelerador (B). Ao soltar o punho, o bloqueio do acelerador e o acelerador regressam às respetivas posições iniciais.

1. Certifique-se de que o acelerador (B) está bloqueado ao ralenti quando libertar o bloqueio do acelerador (A).
2. Empurre o bloqueio do acelerador (A) e certifique-se de que este regressa à sua posição inicial quando libertado.

- Empurre o acelerador (B) e certifique-se de que este regressa à sua posição inicial quando libertado.

Ligue o motor e, em seguida, aplique aceleração total. Solte o acelerador e examine se o acessório de corte para. Se o acessório de corte rodar com o acelerador na posição de ralenti, examine o parafuso de ajuste de ralenti do carburador.

### Interruptor de paragem

Ligue o motor. Certifique-se de que o motor para quando mover o interruptor de paragem para a posição de paragem (imagem 21).

### Proteção do equipamento de corte

A proteção do acessório de corte evita a projeção de objetos soltos em direção ao operador (imagem 22). Examine a proteção do equipamento de corte quanto a danos e substitua se estiver danificada. Utilize apenas a proteção aprovada para o acessório de corte.

### Silenciador

- Não utilize um motor com um silenciador danificado. Um silenciador danificado aumenta o nível de ruído e o risco de incêndio. Mantenha um extintor de incêndios por perto.
- Examine regularmente se o silenciador está fixo ao produto.
- Não toque no motor ou no silenciador quando o motor está ligado. Não toque no motor ou no silenciador durante algum tempo após a paragem do motor. As superfícies quentes podem causar ferimentos.
- Um silenciador quente pode provocar um incêndio. Tenha cuidado se utilizar o produto nas proximidades de líquidos inflamáveis ou gases.
- Não toque nas peças do silenciador, caso este esteja danificado. As peças podem conter alguns produtos químicos cancerígenos.

### Porca de fixação

A porca de fixação é utilizada para bloquear alguns tipos de acessório de corte (imagem 23).

Quando instalar a porca de fixação, aperte-a no sentido oposto ao sentido de funcionamento do acessório de corte.

### Acessório de corte

- Realize regularmente as tarefas de manutenção. Leve regularmente o acessório de corte a um centro de assistência autorizado para que o examinem e realizem ajustes ou reparações.
  - O desempenho do acessório de corte melhora.
  - A vida útil do acessório de corte é aumentada.
  - O risco de acidentes é reduzido.
- Utilize apenas uma proteção do acessório de corte aprovada. Para mais informações, consulte *ACESSÓRIOS na página 129*.

- Não utilize um acessório de corte danificado.

### Cabeça do aparador de relva

- Certifique-se de que enrola a linha do aparador de relva com firmeza e igualmente em redor do tambor para reduzir a vibração.
- Utilize apenas as cabeças e as linhas do aparador de relva aprovadas. Consulte o capítulo *ACESSÓRIOS na página 129*.
- Utilize um comprimento correto da linha do aparador de relva. Uma linha de aparador de relva longa utiliza mais potência do motor do que uma linha de um aparador de relva curta.
- Certifique-se de que o cortador da proteção do acessório de corte não está danificado.
- Embeba a linha do aparador de relva em água durante 2 dias antes de a fixar ao produto. Isso prolonga a vida útil da linha do aparador de relva.

### Lâminas e cortadoras de relva

- Utilize o produto com uma lâmina de relva aprovada. Não utilize uma lâmina de relva sem instalar adequadamente todas as peças necessárias. Certifique-se de que a instalação é feita corretamente e que são utilizadas as peças adequadas. Uma instalação incorreta pode fazer com que a lâmina se desprenda e cause ferimentos graves ao operador ou a terceiros.
- Use luvas de proteção quando manusear ou realizar tarefas de manutenção na lâmina.
- Utilize proteção para a cabeça quando utilizar um produto com uma lâmina de relva.
- As lâminas e as cortadoras de relva são utilizadas para cortar relva irregular.
- A lâmina de relva pode causar ferimentos se continuar a rodar depois de o motor ser desligado ou o acelerador ser libertado. Certifique-se de que a lâmina de relva parou completamente de rodar antes de realizar qualquer tarefa de manutenção.
- Pare o motor antes de realizar tarefas no acessório de corte. Certifique-se de que o acessório de corte para completamente. Remova o cabo da vela de ignição.
- Utilize apenas um acessório de corte aprovado ou uma lâmina corretamenteafiada.
- Mantenha os dentes da lâmina corretamente afiados (imagem 46).
- Não utilize um acessório de corte danificado.
- Fixe a proteção para transporte na lâmina de relva quando transportar ou armazenar o produto.

### Arremesso da lâmina

- Um arremesso da lâmina é um movimento súbito do produto para o lado, para a frente ou para trás. O arremesso da lâmina ocorre quando a lâmina de relva ou a lâmina de serra atinge um objeto que não pode ser cortado. Nas zonas onde que não é fácil ver o material a cortar, o risco de arremesso da lâmina aumenta.

- Quando ocorre um arremesso da lâmina, existe o risco de o produto ou o operador mudar de posição. Uma lâmina que se desloque pode atingir terceiros e, por isso, existe o risco de causar ferimentos.
- Se uma lâmina estiver dobrada, apresentar fissuras, estiver partida ou danificada, elimine-a.
- Use uma lâmina afiada. O risco de arremesso da lâmina aumenta quando a lâmina não está afiada.
- Antes de reabastecer, abra lentamente a tampa do depósito de combustível e liberte a pressão com cuidado.
- Não adicione combustível ao motor numa área interior. O fluxo de ar insuficiente pode causar ferimentos ou morte devido a asfíxia ou monóxido de carbono.
- Aperte a tampa do depósito de combustível com cuidado ou pode ocorrer um incêndio.

## Segurança no manuseamento do combustível

- Não ligue o produto se houver combustível ou óleo do motor sobre o produto. Remova o combustível/óleo indesejado e deixe o produto secar. Remova o combustível indesejado do produto.
- Se derramar combustível na sua roupa, troque de roupa imediatamente.
- Não deixe que o combustível entre em contacto com o seu corpo, pois pode causar ferimentos. Se o combustível entrar em contacto com o seu corpo, use sabão e água para o remover.
- Não ligue o motor se derramar óleo ou combustível no produto ou no seu corpo.
- Não ligue o produto se o motor tiver uma fuga. Examine regularmente o motor quanto a fugas.
- Tenha cuidado com o combustível. O combustível é inflamável e os gases são explosivos e podem causar ferimentos ou morte.
- Não respire os gases do combustível, podem causar ferimentos. Certifique-se de que existe um fluxo de ar suficiente.
- Não fume perto de combustível ou do motor.
- Não coloque objetos quentes perto do combustível ou do motor.
- Não acrescente combustível com o motor em funcionamento.
- Certifique-se de que o motor está frio antes de reabastecer.

- Desloque o produto a uma distância mínima de 3 m (10 pés) da posição onde abasteceu o depósito antes de começar.
- Não encha demasiado o depósito de combustível.
- Certifique-se de que não ocorrem fugas quando desloca o produto ou o recipiente de combustível.
- Não coloque o produto ou um recipiente de combustível onde houver uma chama aberta, fiação ou luz piloto. Certifique-se de que a área de armazenamento não contém uma chama aberta.
- Utilize apenas recipientes aprovados quando deslocar ou armazenar o combustível.
- Esvazie o depósito de combustível antes do armazenamento a longo prazo. Respeite a legislação local sobre a eliminação de combustível.
- Limpe o produto antes do armazenamento a longo prazo.
- Remova o cabo de vela de ignição antes de armazenar o produto, para se certificar de que o motor não arranca acidentalmente.

## Instruções de segurança para manutenção

- Se não for possível ajustar o ralenti para parar o acessório de corte, fale com o seu centro de assistência. Não utilize o produto até este estar corretamente regulado ou reparado.

---

## MONTAGEM

---



**ATENÇÃO:** Leia o capítulo sobre segurança antes de montar o produto.

### Fixar o punho fechado

1. Fixe o punho fechado ao eixo de acordo com a ilustração (imagem 24) e aperte.
2. Certifique-se de que o punho fechado fica fixo entre as setas no eixo.

### Fixar o punho em J



**ATENÇÃO:** Não utilize lâminas de serra quando instalar o punho em J. Utilize apenas lâminas de relva/cortadoras de relva

ou cabeças de aparador/lâminas de plástico.

1. Fixe o punho em J ao punho fechado de acordo com a ilustração (imagem 24) e aperte.

### Instalar o grampo da correia

1. Coloque a parte superior do grampo da correia no eixo. Coloque a parte inferior do grampo da correia por baixo do eixo.
2. Alinhe os parafusos na parte superior e inferior do grampo da correia.
3. Instale dois parafusos nos orifícios.
4. Aperte os parafusos para ligar o grampo da correia.

## Instalar uma proteção da lâmina, uma lâmina de relva e uma cortadora de relva



**CUIDADO:** Utilize apenas a proteção aprovada para as lâminas. Consulte o capítulo *ACESSÓRIOS* na página 129.

1. Fixe a proteção da lâmina/proteção do acessório de corte (A) no eixo (imagem 27) e aperte com o parafuso.
2. Instale o acionador (B) no eixo de saída.
3. Rode o eixo de saída até que um dos orifícios do acionador fique alinhado com o orifício correspondente na caixa de engrenagem.
4. Coloque o pino de bloqueio (C) no orifício para bloquear o eixo.
5. Coloque a lâmina (D), o copo de apoio (E) e o flange de apoio (F) no eixo de saída.
6. Instale a porca (G). Aperte a porca a 35-50 Nm. Segure o eixo da chave o mais próximo possível da proteção da lâmina. Para apertar a porca, é necessário rodar a chave no sentido oposto ao sentido da rotação.

**Nota:** Rosca do lado esquerdo.

## Instalar lâminas e cabeças de aparador



**ATENÇÃO:** Utilize apenas a proteção aprovada para as lâminas. Consulte o capítulo *ACESSÓRIOS* na página 129. Uma

proteção com defeito pode causar ferimentos.



**ATENÇÃO:** Se utilizar o produto com uma lâmina de relva, instale primeiro a barra de direção, a proteção da lâmina e a correia corretas.



**ATENÇÃO:** A instalação incorreta das lâminas (imagem 26) pode causar ferimentos.

1. Certifique-se de que a secção elevada do acionador/flange de apoio encaixa corretamente no orifício central das lâminas.
2. Instale as lâminas.

## Montar o acessório de corte

### Fixar a proteção do acessório de corte e a cabeça do aparador (eixo reto)

1. Fixe a proteção do acessório de corte (A) ao eixo com o parafuso (L) (imagem 27). Certifique-se de que utiliza a proteção do acessório de corte correta e a cabeça do aparador correta.
2. Fixe o acionador (B) ao eixo de saída.
3. Rode o eixo de saída até que o orifício do acionador fique alinhado com o orifício na caixa de engrenagem.
4. Coloque uma chave de parafusos pequena (C) no orifício para bloquear o eixo (imagem 27).
5. Rode a cabeça do aparador (H) (imagem 28) para a esquerda para apertar a cabeça do aparador à caixa de velocidades. (Roscas do lado esquerdo).

## UTILIZAÇÃO



**ATENÇÃO:** Certifique-se de que lê e compreende o capítulo sobre segurança antes de operar o produto.

## Combustível

### Utilizar combustível



**CUIDADO:** Este produto tem um motor de dois tempos. Utilize uma mistura de gasolina e óleo de motor de dois tempos. Certifique-se de utiliza a quantidade correta de óleo na mistura. A relação incorreta de gasolina e óleo pode causar danos ao motor.

## Gasolina



**CUIDADO:** Não utilize gasolina com um índice de octanas inferior a 90 RON (87 AKI). Caso contrário, pode causar danos no produto.



**CUIDADO:** Não utilize gasolina com mais de 10% de concentração de etanol (E10). Caso contrário, pode causar danos no produto.

- Utilize sempre gasolina sem chumbo nova com um índice de octanas mínimo de 90 RON (87 AKI) e com menos de 10% de concentração de etanol (E10).
- Utilize gasolina com um índice de octanas superior se costumar utilizar o produto a uma velocidade do motor continuamente elevada.

## Óleo de motor de dois tempos

- Utilize apenas óleo de motor de dois tempos de alta qualidade. Utilize apenas óleo de motor refrigerado a ar.
- Não utilize outros tipos de óleo.
- Relação de mistura 50:1 (2%)

Gasolina	Óleo
1 gal (EUA)	77 ml (2,6 oz)
1 gal (Reino Unido)	95 ml (3,2 oz)
5 l	100 ml (3,4 oz)

## Preparar a mistura de combustível

**Nota:** Utilize sempre um recipiente de combustível limpo quando misturar o combustível.

**Nota:** Não prepare uma quantidade de mistura de combustível para mais de 30 dias.

1. Adicione metade da quantidade de gasolina.
2. Adicione a quantidade total de óleo.
3. Agite a mistura de combustível para misturar o conteúdo.
4. Adicione a restante quantidade de gasolina.
5. Agite a mistura de combustível para misturar o conteúdo.
6. Encha o depósito de combustível.

## Adicionar combustível

- Utilize sempre um recipiente de combustível com uma proteção contra enchimento excessivo.
- Se houver algum combustível no recipiente, retire o combustível indesejado e deixe o recipiente secar.
- Certifique-se de que a área perto da tampa do depósito de combustível está limpa.
- Agite o recipiente de combustível antes de adicionar a mistura de combustível ao depósito de combustível.

## Ligar e desligar

### Examinar antes de começar

1. Examine o produto quanto a peças em falta, danificadas, soltas ou desgastadas.
2. Examine as porcas e os parafusos.
3. Examine as lâminas.
4. Examine a porca de fixação. Certifique-se de que a porca de fixação tem uma força de fixação de, no mínimo, 1,5 Nm. Aperte a porca de fixação a 35-50 Nm.
5. Examine o filtro de ar.

6. Examine o bloqueio do acelerador e o acelerador.
7. Examine o interruptor de paragem.
8. Examine o produto quanto a fugas de combustível.

## Arrancar com o motor frio

1. Empurre a bomba de combustível 10 vezes (imagem 29).
2. Puxe o controlo do estrangulador para cima (imagem 30).
3. Pressione o corpo do produto contra o solo com a mão esquerda (imagem 31). Não pise o produto. Puxe o punho do cabo de arranque lentamente até sentir alguma resistência. Em seguida, puxe o punho do cabo de arranque com vigor.

**Nota:** Não puxe o acelerador enquanto liga o motor.

4. Continue a puxar o punho do cabo de arranque até que o motor arranque ou tente arrancar (puxe no máx. 3 vezes). Se o motor arrancar ou tentar arrancar, puxe o controlo do estrangulador para baixo. Continue a puxar até que o motor arranque. Aguarde 60 segundos depois de um arranque antes de puxar o acelerador.



**CUIDADO:** Não puxe o cabo de arranque até que pare. Não largue o cabo de arranque quando estiver totalmente estendido. Solte o cabo de arranque lentamente. O não cumprimento destas instruções pode causar danos ao motor.

## Arranque com o motor quente

1. Empurre a bomba de combustível 10 vezes.
2. Puxe o cabo de arranque até que o motor arranque.

## Parar

- Empurre o interruptor de paragem para parar o motor. (Imagem 21)

**Nota:** O interruptor de paragem regressa automaticamente à sua posição inicial.

## Operar o aparador de relva



**CUIDADO:** Certifique-se de que abranda o motor ao ralenti após cada utilização. Um longo período em aceleração total sem carga no motor pode causar danos ao motor.

**Nota:** Limpe a tampa da cabeça do aparador quando montar uma nova linha do aparador para evitar vibrações. Examine outras peças da cabeça do aparador e limpe se necessário.

## Aparar a relva

1. Mantenha a cabeça do aparador um pouco acima do solo a um determinado ângulo (imagem 34). Não empurre a linha do aparador de relva para a relva.
2. Diminua o comprimento da linha do aparador de relva em 10-12 cm (4-4,75 pol) e diminua a velocidade do motor para reduzir o risco de danos às plantas.
3. Utilize 80% da aceleração quando cortar relva perto de objetos (imagem 35).

## Cortar a relva

1. Certifique-se de que a linha do aparador de relva está paralela ao solo quando cortar (imagem 36).
  2. Não empurre a cabeça do aparador para o solo. O solo e o produto podem ser danificados.
  3. Não deixe a cabeça do aparador tocar no solo continuamente; pode causar danos à cabeça do aparador.
  4. Utilize a aceleração total quando deslocar o produto de um lado para o outro (imagem 37) para cortar a relva. Certifique-se de que a linha do aparador de relva está paralela ao solo.
2. A lâmina de relva utiliza-se para todos os tipos de relva alta ou espessa.
  3. A relva é cortada com um movimento pendular lateral, em que o movimento da direita para a esquerda é a fase de corte e o movimento da esquerda para a direita a fase de retorno. Deixe a lâmina trabalhar com o lado esquerdo (entre as posições correspondentes às 8 e 12 horas dos ponteiros do relógio).
  4. Se inclinar a lâmina um pouco para a esquerda ao cortar, a relva acumula-se numa linha, facilitando a recolha, por ex., com o ancinho.
  5. Procure trabalhar com ritmo. Apoie-se bem, com os pés afastados. Mova-se para a frente depois do movimento de retorno e volte a apoiar-se bem.
  6. Deixe o copo de apoio tocar levemente no solo. Assim protege a lâmina contra o contacto com o solo.
  7. Reduza o risco de o material se agarrar à lâmina, trabalhando sempre em aceleração total e evitando a relva já cortada no movimento de retorno.
  8. Pare o motor, desaperte o suporte e coloque a máquina no chão antes de recolher o material cortado.

## Limpar a relva com uma lâmina de relva

1. As lâminas e as cortadoras de relva não podem ser utilizadas em caules lenhosos.

## Substituir a linha do aparador

Ver a imagem 47 até à imagem 54.

---

# MANUTENÇÃO

---



**ATENÇÃO:** Certifique-se de que leu e compreendeu o capítulo sobre segurança antes de limpar, reparar ou realizar tarefas de manutenção no produto.

## Esquema de manutenção

Certifique-se de que respeita o esquema de manutenção. Os intervalos são calculados a partir da utilização diária do produto. Os intervalos são diferentes se não utilizar o produto diariamente. Realize apenas tarefas de manutenção descritas neste manual. Fale com um centro de assistência autorizado sobre outras tarefas de manutenção não descritas neste manual.

### Controle semanal

- Limpe as superfícies externas.
- Examine o ralenti.
- Examine a massa lubrificante da engrenagem cônica.

### Manutenção mensal

- Examine o punho do cabo de arranque e o cabo de arranque.

### Manutenção anual

- Examine a vela de ignição.

- Limpe as superfícies externas do carburador e áreas adjacentes.
- Limpe o sistema de arrefecimento.
- Examine a rede retentora de faíscas.
- Examine o filtro de combustível.
- Examine a mangueira de combustível quanto a danos.
- Examine todos os cabos e ligações.

### Manutenção das 50 horas

- Leve o silenciador a um centro de assistência autorizado para reparação ou substituição.

## Ajustar o ralenti

- Certifique-se de que o filtro de ar está limpo e que a cobertura do filtro de ar está montada antes de ajustar a velocidade de ralenti.
  - Ajuste a velocidade de ralenti com o parafuso de ajuste em T (imagem 38) que está identificado com a marca "T".
  - O ralenti está correto se o motor funcionar suavemente em todas as posições. O ralenti tem de ser inferior à velocidade se o acessório de corte começar a rodar.
1. Rode o parafuso de ajuste do ralenti para a direita até o acessório de corte começar a rodar.

2. Rode o parafuso de ajuste do ralenti para a esquerda até o acessório de corte parar.

## Extrair a porca de fixação



**CUIDADO:** Substitua a porca de fixação a cada 10 utilizações, aproximadamente.

1. Retire a porca de fixação no sentido da volta do acessório de corte (imagem 45).

**Nota:** A porca de fixação tem uma rosca à esquerda.

2. Verifique se não consegue rodar o revestimento de nylon da porca de fixação com as mãos. O revestimento de nylon tem de fornecer uma resistência mínima de 1,5 Nm.
3. Aperte a porca de fixação com a chave de caixa.

## Realizar tarefas de manutenção na rede retentora de faíscas

Utilize uma escova metálica para limpar a rede retentora de faíscas (imagem 39).

## Limpar o sistema de arrefecimento

Limpe as peças do sistema de arrefecimento (imagem 40) com uma escova.

## Examinar a vela de ignição



**CUIDADO:** Utilize a vela de ignição recomendada. Certifique-se de que a peça de substituição é idêntica à peça fornecida pelo fabricante. Uma vela de ignição incorreta pode causar danos ao produto.

1. Examine a vela de ignição se:
  - a) o motor estiver com baixa potência.
  - b) for difícil ligar o motor.
  - c) o motor não funcionar corretamente ao ralenti.
2. Se não for fácil ligar ou operar o motor, examine a vela de ignição quanto a materiais indesejados. Para diminuir o risco de materiais indesejados nos elétrodos da vela de ignição:
  - a) certifique-se de que o ralenti está corretamente ajustado.
  - b) certifique-se de que a mistura de combustível está correta.
  - c) certifique-se de que o filtro de ar está limpo.
3. Limpe a vela de ignição se estiver suja. Verifique se a distância entre os elétrodos está correta (imagem 41)
4. Substitua a vela de ignição quando necessário.

## Realizar tarefas de manutenção do filtro de ar

### Para limpar o filtro de ar

1. Retire a cobertura do filtro de ar e remova o filtro de ar (imagem 42).
2. Limpe o filtro de ar com água quente com sabão. Certifique-se de que o filtro de ar está seco antes de o instalar.
3. Substitua o filtro de ar caso esteja demasiado sujo para o limpar totalmente. Substitua sempre um filtro de ar danificado.
4. Se o seu produto possui um filtro de ar de espuma, aplique óleo do filtro de ar. Aplique apenas óleo do filtro de ar a um filtro de espuma. Não aplique óleo a um filtro de feltro.

### Aplicar óleo do filtro de ar ao filtro de ar



**CUIDADO:** Utilize sempre óleo do filtro de ar especial em filtros de ar de espuma. Não utilize outros tipos de óleo.



**ATENÇÃO:** Não deixe o óleo entrar em contacto com o seu corpo.

1. Retire a cobertura do filtro de ar e remova o filtro de ar (imagem 42).
2. Coloque o filtro de ar num saco de plástico.
3. Coloque o óleo do filtro de ar no saco de plástico (imagem 43).
4. Empurre o saco de plástico para se certificar de que o óleo é fornecido uniformemente através do filtro de ar.
5. Empurre o filtro de ar, enquanto estiver no saco, para remover o óleo do filtro de ar que não seja necessário. Remova o filtro de ar do saco.
6. Instale o filtro de ar.

## Adicionar massa lubrificante à engrenagem cónica

Certifique-se de que a engrenagem cónica apresenta 3/4 do volume total de massa lubrificante (imagem 44).

## Afiar as lâminas e as cortadoras de relva

1. Afiar as lâminas e as cortadoras de relva com uma lima plana de picado simples.
2. Afiar todas as bordas das lâminas e das cortadoras de relva do mesmo modo, a fim de manter o equilíbrio (imagem 46).

## ESPECIFICAÇÕES TÉCNICAS

	unidade	<b>129RJ</b> (A05328CSHV)
<b>Especificações do motor</b>		
Cilindrada	cm <sup>3</sup>	27,6
Distância entre os eléctrodos	mm	0,5
Volume do depósito de combustível	cm <sup>3</sup>	343
Ralenti	min <sup>-1</sup>	2800 - 3200
Velocidade da potência máxima	min <sup>-1</sup>	8000
Potência útil	kW	0,85
Vela de ignição		Husqvarna HQT-4
Rotação máxima do eixo de saída	min <sup>-1</sup>	7200
Período de durabilidade das emissões	h	125
<b>Dados de ruído e vibração</b>		
Nível de vibração equivalente (ahv, eq), equipado com lâmina de relva, punho esquerdo - ver nota 1	m/s <sup>2</sup>	4,21
Nível de vibração equivalente (ahv, eq), equipado com lâmina de relva, punho direito - ver nota 1	m/s <sup>2</sup>	4,23
Nível de vibração equivalente (ahv, eq), equipado com cabeça de aparador, punho esquerdo - ver nota 1	m/s <sup>2</sup>	5,89
Nível de vibração equivalente (ahv, eq), equipado com cabeça de aparador, punho direito - ver nota 1	m/s <sup>2</sup>	4,61
Nível de potência sonora, garantida (L <sub>WA</sub> ) - ver nota 2	dB(A)	114
Nível de potência sonora, medido - ver nota 2	dB(A)	106
Nível de pressão sonora no ouvido do operador, equipado com lâmina de relva - ver nota 3	dB(A)	94
Nível de pressão sonora no ouvido do operador, equipado com cabeça de aparador - ver nota 3	dB(A)	95
<b>Dimensões do produto</b>		
Peso (sem equipamento de corte)	kg	5,21



**Obs. 1:** os dados comunicados relativamente ao nível de vibração equivalente têm uma dispersão estatística típica (desvio padrão) de 1 m/s<sup>2</sup>.

**Nota 2:** Emissões de ruído para as imediações, medidas sob forma de potência sonora ( $L_{WA}$ ) em conformidade com a diretiva da CE 2000/14/CE. o nível de potência sonora registado para a máquina foi medido com o equipamento de corte original que debita o nível mais alto. A diferença entre a potência sonora garantida e medida é que a potência sonora garantida inclui também a dispersão no resultado da medição e as variações entre diferentes máquinas do mesmo modelo, de acordo com a diretiva 2000/14/CE.

**Nota 3:** Os dados registados para o nível de pressão sonora equivalente para a máquina têm uma dispersão estatística típica (desvio padrão) de 1 dB (A).

## ACESSÓRIOS

129RJ		
Acessórios aprovados	Tipo	Proteção do equipamento de corte
Eixo roscado (M10L)		
Cabeçote de recorte	T25 (Ø 2,0 - 2,4 mm)	580 44 66-06
Lâmina de relva/cortadora de relva	Lâmina de relva 255-4 (Ø 250)	580 44 66-06

## CONTEÚDO DA DECLARAÇÃO DE CONFORMIDADE DA UE

A Husqvarna, , declara, sob sua inteira responsabilidade, que o produto representado:

Descrição	Aparador de relva/roçadora a gasolina
Marca	Husqvarna
Plataforma/Tipo/Modelo	A05328CSHV, representando o modelo 129RJ
Lote	Número de série referente 2014 e posteriores

está em plena conformidade com as seguintes diretivas e regulamentos da UE:

Diretiva/Regulamento	Descrição
2006/42/EC	"relativa a máquinas"
2014/30/EU	"relativa à compatibilidade eletromagnética"
2000/14/EC	"relativa ao ruído exterior"

As normas harmonizadas e/ou especificações técnicas aplicadas são as que se seguem: EN ISO 12100, EN ISO 11806-1, CISPR 12, ISO 14982

Em conformidade com a Diretiva 2000/14/EC, Anexo V, os valores de som declarados são indicados na secção de especificações técnicas deste manual e na Declaração de conformidade da CE assinada.

A SMP Svensk Maskinprovning AB executou um controlo voluntário em nome da Husqvarna AB, de modo a fornecer um Certificado de conformidade com a Diretiva 2006/42/EC do Conselho da CE relativa a máquinas.

O certificado, conforme fornecido na Declaração de conformidade da CE assinada, é aplicável a todos os locais de fabrico e países de origem, conforme indicado no produto.

O aparador de relva e/ou a roçadora a gasolina fornecidos estão em conformidade com o exemplo que foi examinado.

---

## Περιεχόμενα

---

ΕΙΣΑΓΩΓΗ.....	130
ΑΣΦΑΛΕΙΑ.....	131
ΣΥΝΑΡΜΟΛΟΓΗΣΗ.....	135
ΛΕΙΤΟΥΡΓΙΑ.....	136
ΣΥΝΤΗΡΗΣΗ.....	138
ΤΕΧΝΙΚΑ ΣΤΟΙΧΕΙΑ.....	139
ΑΞΕΣΟΥΑΡ.....	141
ΠΕΡΙΕΧΟΜΕΝΑ ΤΗΣ ΔΗΛΩΣΗΣ ΣΥΜΜΟΡΦΩΣΗΣ ΕΚ.....	141

---

## ΕΙΣΑΓΩΓΗ

---

### Εγχειρίδιο χρήσης

Η αρχική γλώσσα του παρόντος εγχειριδίου χρήσης είναι τα Αγγλικά. Τα εγχειρίδια χρήσης σε άλλες γλώσσες είναι μεταφράσεις από τα Αγγλικά.

### Επισκόπηση

Δείτε την εικόνα 19.

1. Κεφαλή χορτοκοπτικού
2. Τάπα πλήρωσης γράσου
3. Κωνικό γρανάζι
4. Προστατευτικό παρελκομένου κοπής
5. Άξονας
6. Χειρολαβή τύπου βρόγχου
7. Σκανδάλη γκαζιού
8. Διακόπτης διακοπής λειτουργίας
9. Ασφάλεια σκανδάλης γκαζιού
10. Καπάκι μπουζί, μπουζί
11. Περιβλημα συστήματος εκκίνησης
12. Λαβή εκκίνησης
13. Ντεπόζιτο καυσίμου
14. Κάλυμμα φίλτρου αέρα
15. Φούσκα πλήρωσης
16. Χειριστήριο τασκ
17. Δίσκος μετάδοσης
18. Εγχειρίδιο χρήσης
19. Λεπίδα
20. Λαβή J
21. Εξάρτηση
22. Σφινγκτήρας εξάρτησης
23. Προστατευτικό μεταφοράς

### Σύμβολα στο προϊόν

Προειδοποίηση (εικόνα 1)

Διαβάστε αυτό το εγχειρίδιο (εικόνα 2)

Να χρησιμοποιείτε εγκεκριμένα μέσα προστασίας της κεφαλής (εικόνα 3)

Να χρησιμοποιείτε εγκεκριμένα μέσα προστασίας της ακοής (εικόνα 3)

Να χρησιμοποιείτε εγκεκριμένα μέσα προστασίας των ματιών (εικόνα 3)

Να χρησιμοποιείτε εγκεκριμένα προστατευτικά γάντια (εικόνα 4)

Να χρησιμοποιείτε προστατευτικά παπούτσια/μπότες (εικόνα 5)

Το προϊόν μπορεί να προκαλέσει την εκτίναξη αντικειμένων, τα οποία μπορούν να προκαλέσουν ζημιά στα μάτια (εικόνα 6)

Το προϊόν μπορεί να προκαλέσει την εκτίναξη αντικειμένων, τα οποία μπορούν να προκαλέσουν ζημιά στα μάτια. (εικόνα 7)

Μέγιστη ταχύτητα του άξονα εξαγωγής (εικόνα 8)

Ασφαλής απόσταση (εικόνα 9)

Προσέχετε την ώση της λεπίδας (εικόνα 10)

Αν έχετε μακριά μαλλιά, φροντίστε να τα μαζέψετε πάνω από τους ώμους σας (εικόνα 11)

Τα βέλη δείχνουν τα όρια για τη θέση της λαβής (εικόνα 12)

Στάθμη ισχύος ήχου (εικόνα 13)

Επίπεδο θορύβου (εικόνα 14)

Το προϊόν συμμορφώνεται με τις ισχύουσες οδηγίες ΕΚ. (εικόνα 15)

Το προϊόν συμμορφώνεται με τις ισχύουσες οδηγίες της ΕΑC (εικόνα 16)

Το προϊόν συμμορφώνεται με τις ισχύουσες οδηγίες της Ουκρανίας (εικόνα 18)

Το προϊόν συμμορφώνεται με τους κανονισμούς περί ηλεκτρομαγνητικής συμβατότητας (EMC) της Αυστραλίας (εικόνα 17)

**Περιεχόμενα** Άλλα σύμβολα/σήματα που υπάρχουν στο προϊόν αναφέρονται σε απαιτήσεις πιστοποίησης για άλλες εμπορικές περιοχές.

## Ευθύνη προϊόντος

Όπως αναφέρεται στη νομοθεσία περί ευθύνης για τα προϊόντα, δεν φέρουμε καμία ευθύνη για ζημιές που οφείλονται στο προϊόν μας εάν:

- Το προϊόν έχει επισκευαστεί λανθασμένα.
- Το προϊόν έχει επισκευαστεί με εξαρτήματα που δεν προέρχονται από τον κατασκευαστή ή που δεν έχουν εγκριθεί από τον κατασκευαστή.
- Το προϊόν διαθέτει ένα αξεσουάρ που δεν προέρχεται από τον κατασκευαστή ή που δεν έχει εγκριθεί από τον κατασκευαστή.
- Το προϊόν δεν έχει επισκευαστεί σε εγκεκριμένο κέντρο σέρβις ή από εγκεκριμένη αρχή.

# ΑΣΦΑΛΕΙΑ

## Ορισμοί για την ασφάλεια

Οι παρακάτω ορισμοί παρέχουν το βαθμό σοβαρότητας για κάθε προειδοποιητική λέξη.



**ΠΡΟΕΙΔΟΠΟΙΗΣΗ:** Τραυματισμός ατόμων.



**ΠΡΟΣΟΧΗ:** Ζημιά του προϊόντος.

**Περιεχόμενα** Αυτές οι πληροφορίες διευκολύνουν τη χρήση του προϊόντος.

## Γενικές οδηγίες ασφαλείας

- Χρησιμοποιήστε σωστά το προϊόν. Λόγω της εσφαλμένης χρήσης μπορεί να προκληθεί τραυματισμός ή θάνατος. Χρησιμοποιήστε το προϊόν μόνο για τις εργασίες που αναφέρονται στο παρόν εγχειρίδιο. Μην χρησιμοποιείτε το προϊόν για άλλες εργασίες.
- Τηρείτε τις οδηγίες του παρόντος εγχειριδίου. Τηρείτε τα σύμβολα ασφαλείας και τις οδηγίες ασφαλείας. Εάν ο χειριστής δεν τηρεί τις οδηγίες και τα σύμβολα, μπορεί να προκληθεί τραυματισμός, ζημιά ή θάνατος.
- Μην απορρίψετε αυτό το εγχειρίδιο. Χρησιμοποιήστε τις οδηγίες για τη συναρμολόγηση, τη χρήση και τη διατήρηση του προϊόντος σε καλή κατάσταση. Χρησιμοποιήστε τις οδηγίες για τη σωστή εγκατάσταση των εξαρτημάτων και των παρελκομένων. Χρησιμοποιείτε μόνο εγκεκριμένα εξαρτήματα και παρελκόμενα.
- Μην χρησιμοποιείτε προϊόντα που παρουσιάζουν ζημιά. Τηρείτε το πρόγραμμα συντήρησης. Εκτελείτε μόνο τις εργασίες συντήρησης που αναφέρονται σε οδηγίες του παρόντος εγχειριδίου. Όλες οι υπολοίπες εργασίες συντήρησης πρέπει να εκτελούνται από ένα εγκεκριμένο κέντρο σέρβις.
- Το παρόν εγχειρίδιο δεν περιλαμβάνει όλες τις καταστάσεις που μπορεί να προκύψουν κατά τη χρήση του προϊόντος. Να είστε προσεκτικοί και να χρησιμοποιείτε την κοινή λογική. Μην χρησιμοποιείτε το προϊόν και μην εκτελείτε συντήρηση σε αυτό, εάν δεν είστε σίγουροι για την κατάσταση. Απευθυνθείτε σε έναν ειδικό για το προϊόν, τον αντιπρόσωπό σας, τον αντιπρόσωπο σέρβις ή ένα εγκεκριμένο κέντρο σέρβις για πληροφορίες.
- Αποσυνδέστε το καλώδιο του μπουζί πριν από τη συναρμολόγηση του προϊόντος, την τοποθέτησή του στην περιοχή αποθήκευσης ή την εκτέλεση εργασιών συντήρησης.
- Μην χρησιμοποιείτε το προϊόν εάν τροποποιηθεί από τις αρχικές του προδιαγραφές. Μην αλλάξετε ένα εξάρτημα του προϊόντος χωρίς έγκριση από τον κατασκευαστή. Χρησιμοποιήστε μόνο εξαρτήματα που έχουν εγκριθεί από τον κατασκευαστή. Λόγω της εσφαλμένης συντήρησης μπορεί να προκληθεί τραυματισμός ή θάνατος.
- Μην αναπνέετε τα καυσαέρια από τον κινητήρα. Τα καυσαέρια μπορούν να προκαλέσουν τραυματισμό.
- Μην θέτετε το προϊόν σε λειτουργία σε εσωτερικό χώρο ή κοντά σε εύφλεκτα υλικά. Οι αναθυμιάσεις της εξάτμισης είναι καυτές και μπορεί να περιέχουν σπινθήρες που μπορεί να προκαλέσουν πυρκαγιά. Η ανεπαρκής ροή αέρα μπορεί να προκαλέσει τραυματισμό ή θάνατο λόγω ασφυξίας ή μονοξειδίου του άνθρακα.
- Όταν χρησιμοποιείτε αυτό το προϊόν, ο κινητήρας δημιουργεί ηλεκτρομαγνητικό πεδίο. Το ηλεκτρομαγνητικό πεδίο μπορεί να προκαλέσει ζημιά στα ιατρικά εμφυτεύματα. Απευθυνθείτε στο γιατρό σας προτού χρησιμοποιήσετε το προϊόν.
- Μην επιτρέψετε σε παιδιά να χρησιμοποιήσουν το προϊόν. Μην επιτρέψετε σε άτομα που δεν έχουν διαβάσει τις οδηγίες να χρησιμοποιήσουν το προϊόν.
- Φροντίστε να παρακολουθείτε πάντα τα άτομα με μειωμένες σωματικές ή διανοητικές ικανότητες που χρησιμοποιούν το προϊόν. Ένας υπεύθυνος ενήλικας πρέπει να είναι παρών ανά πάσα στιγμή.
- Ασφαλίστε το προϊόν σε σημείο στο οποίο δεν έχουν πρόσβαση παιδιά και μη εγκεκριμένα άτομα.
- Το προϊόν μπορεί να εκτινάξει αντικείμενα και να προκληθούν τραυματισμοί. Τηρείτε τις οδηγίες

ασφαλείας για να μειώσετε τον κίνδυνο τραυματισμού ή θανάτου.

- Μην απομακρύνετε από το προϊόν όταν ο κινητήρας είναι σε λειτουργία. Σβήστε τον κινητήρα και βεβαιωθείτε ότι το παρελκόμενο κοπής δεν περιστρέφεται.
- Ο χειριστής του προϊόντος είναι υπεύθυνος σε περίπτωση ατυχήματος.
- Βεβαιωθείτε ότι τα εξαρτήματα δεν έχουν υποστεί ζημιά πριν χρησιμοποιήσετε το προϊόν.
- Βεβαιωθείτε ότι είστε σε απόσταση τουλάχιστον 15 m (50 ft) από άλλα άτομα ή ζώα πριν χρησιμοποιήσετε το προϊόν. Βεβαιωθείτε ότι ένα άτομο σε κοντινή περιοχή γνωρίζει ότι θα χρησιμοποιήσετε το προϊόν.
- Ανατρέξτε στην εθνική ή τοπική νομοθεσία. Μπορεί να εμποδίσει ή να μειώσει τη λειτουργία του προϊόντος σε ορισμένες περιπτώσεις.

## Οδηγίες ασφαλείας για τη λειτουργία

- Βεβαιωθείτε ότι το προϊόν είναι πλήρως συναρμολογημένο πριν από τη χρήση του.
- Πριν από την εκκίνηση, μετακινήστε το προϊόν σε απόσταση 3 m (10 ft) από το σημείο όπου γεμίσατε το ντεπόζιτο καυσίμου. Τοποθετήστε το προϊόν σε επίπεδη επιφάνεια. Βεβαιωθείτε ότι το παρελκόμενο κοπής δεν έρχεται σε επαφή με το έδαφος ή με άλλα αντικείμενα.
- Το προϊόν μπορεί να προκαλέσει την εκτίναξη αντικειμένων, τα οποία μπορούν να προκαλέσουν ζημιά στα μάτια. Χρησιμοποιήστε πάντα εγκεκριμένη προστασία των ματιών κατά τη χρήση του προϊόντος.
- Να είστε προσεκτικοί! Ένα παιδί μπορεί να πλησιάσει στο προϊόν εν αγνοία σας κατά τη διάρκεια της λειτουργίας.
- Μην χρησιμοποιείτε το προϊόν εάν υπάρχουν άτομα στο χώρο εργασίας. Σταματήστε τη λειτουργία του προϊόντος εάν ένα άτομο μπει στο χώρο εργασίας.
- Βεβαιωθείτε ότι έχετε πάντα τον έλεγχο του προϊόντος.
- Μην χρησιμοποιείτε το προϊόν εάν δεν μπορείτε να λάβετε βοήθεια σε περίπτωση ατυχήματος. Διασφαλίζετε πάντα ότι τα υπόλοιπα άτομα γνωρίζουν ότι θα χρησιμοποιήσετε το προϊόν πριν ξεκινήσετε να το χρησιμοποιείτε.
- Μην γυρίζετε με το προϊόν πριν να βεβαιωθείτε ότι δεν υπάρχουν άτομα ή ζώα στην περιοχή ασφαλείας.
- Απομακρύνετε όλα τα ανεπιθύμητα υλικά από την περιοχή εργασίας πριν ξεκινήσετε. Εάν το παρελκόμενο κοπής χτυπήσει κάποιο αντικείμενο, το αντικείμενο μπορεί να εκτιναχθεί και να προκληθεί τραυματισμός ή ζημιά. Γύρω από το παρελκόμενο κοπής μπορεί να τυλιχθεί ανεπιθύμητο υλικό και να προκαλέσει ζημιά.
- Μην χρησιμοποιείτε το προϊόν σε κακές καιρικές συνθήκες (ομίχλη, βροχή, ισχυρούς ανέμους, κίνδυνο κεραυνού ή άλλες καιρικές συνθήκες). Μπορεί να προκύψουν επικίνδυνες συνθήκες (όπως ολισθηρές επιφάνειες) λόγω κακοκαιρίας.

- Φροντίστε να είστε σε θέση να μετακινήσετε ελεύθερα και να εργάζεστε σε σταθερή θέση. (εικόνα 32).
- Βεβαιωθείτε ότι δεν μπορείτε να πέσετε όταν χρησιμοποιείτε το προϊόν. Μην γέρνετε όταν χρησιμοποιείτε το προϊόν.
- Κρατάτε πάντα το προϊόν και με τα δύο σας χέρια. Να κρατάτε το προϊόν στη δεξιά πλευρά του σώματός σας (εικόνα 33).
- Χρησιμοποιήστε το προϊόν με το παρελκόμενο κοπής κάτω από τη μέση σας.
- Εάν το χειριστήριο τσοκ βρίσκεται στη θέση του τσοκ κατά την εκκίνηση του κινητήρα, το παρελκόμενο κοπής αρχίζει να περιστρέφεται.
- Μην αγγίζετε το κωνικό γρανάζι μετά το σβήσιμο του κινητήρα. Το κωνικό γρανάζι είναι καυτό μετά το σβήσιμο του κινητήρα. Οι καυτές περιοχές μπορεί να προκαλέσουν τραυματισμό.
- Σβήστε τον κινητήρα πριν μετακινήσετε το προϊόν.
- Μην ακουμπάτε το προϊόν με τον κινητήρα σε λειτουργία.
- Πριν απομακρύνετε τα ανεπιθύμητα υλικά από το προϊόν, σβήστε τον κινητήρα και περιμένετε μέχρι να σταματήσει το παρελκόμενο κοπής. Αφήστε το παρελκόμενο κοπής να σταματήσει προτού το κομμένο υλικό να απομακρυνθεί από εσάς ή ένα βοηθό.

## Προσωπικός εξοπλισμός προστασίας

- Χρησιμοποιείτε πάντα σωστό προσωπικό εξοπλισμό προστασίας κατά τη χρήση του προϊόντος. Ο προσωπικός εξοπλισμός προστασίας δεν εξαλείφει τον κίνδυνο τραυματισμού. Ο προσωπικός εξοπλισμός προστασίας μειώνει το βαθμό τραυματισμού σε περίπτωση ατυχήματος.
- Χρησιμοποιήστε πάντα εγκεκριμένη προστασία των ματιών κατά τη χρήση του προϊόντος.
- Μην χρησιμοποιείτε το προϊόν με γυμνά πόδια ή με ανοικτά παπούτσια. Χρησιμοποιήστε πάντοτε αντολισθητικές μπότες βαρέος τύπου.
- Χρησιμοποιήστε χοντρά, μακριά παντελόνια.
- Εάν είναι απαραίτητο, χρησιμοποιήστε εγκεκριμένα προστατευτικά γάντια.
- Χρησιμοποιήστε κράνος εάν υπάρχει πιθανότητα να πέσουν αντικείμενα στο κεφάλι σας.
- Χρησιμοποιήστε πάντα εγκεκριμένη προστασία αυτιών κατά τη χρήση του προϊόντος. Τυχόν θόρυβος για μεγάλο χρονικό διάστημα μπορεί να προκαλέσει θορυβογενή απώλεια ακοής.
- Βεβαιωθείτε ότι υπάρχει ένα κιτ πρώτων βοηθειών σε μικρή απόσταση.

## Προστατευτικές διατάξεις στο προϊόν

- Βεβαιωθείτε ότι εκτελείτε τακτικά συντήρηση στο προϊόν.
  - Αυξάνεται η διάρκεια ζωής του προϊόντος.
  - Μειώνεται ο κίνδυνος ατυχημάτων.

Ένας εγκεκριμένος αντιπρόσωπος ή ένα εγκεκριμένο κέντρο σέρβρις πρέπει να εξετάζει τακτικά το προϊόν για την εκτέλεση ρυθμίσεων ή επισκευών.

- Μην χρησιμοποιείτε προϊόντα με κατεστραμμένο εξοπλισμό προστασίας. Εάν το προϊόν έχει υποστεί ζημιά, απευθυνθείτε σε ένα εγκεκριμένο κέντρο σέρβρις.

## Ασφάλεια σκανδάλης γκαζιού

Η ασφάλεια σκανδάλης γκαζιού κλειδώνει τη σκανδάλη γκαζιού (εικόνα 20). Πιέστε την ασφάλεια σκανδάλης γκαζιού (A) για να απασφαλίσετε τη σκανδάλη γκαζιού (B). Όταν αφήσετε τη λαβή, η ασφάλεια σκανδάλης γκαζιού και η σκανδάλη γκαζιού επιτρέφουν στις αρχικές τους θέσεις.

1. Βεβαιωθείτε ότι η σκανδάλη γκαζιού (B) είναι ασφαλισμένη στο ρελαντί όταν αφήνετε την ασφάλεια σκανδάλης γκαζιού (A).
2. Πιέστε την ασφάλεια σκανδάλης γκαζιού (A) και βεβαιωθείτε ότι επιστρέφει στην αρχική της θέση όταν την αφήνετε.
3. Πιέστε τη σκανδάλη γκαζιού (B) και βεβαιωθείτε ότι επιστρέφει στην αρχική της θέση όταν την αφήνετε.

Βάλτε μπροστά τον κινητήρα και κατόπιν ανοίξτε τέρμα το γκάζι. Αφήστε τη σκανδάλη γκαζιού και ελέγξτε εάν σταματά το παρελκόμενο κοπής. Εάν το παρελκόμενο κοπής περιστρέφεται με το γκάζι στη θέση ρελαντί, εξετάστε τη βίδα ρύθμισης ρελαντί του καρμπυρατέρ.

## Διακόπτης διακοπής λειτουργίας

Βάλτε μπροστά τον κινητήρα. Βεβαιωθείτε ότι ο κινητήρας σβήνει όταν μετακινείτε το διακόπτη διακοπής λειτουργίας στη θέση διακοπής λειτουργίας (εικόνα 21).

## Προστατευτικό παρελκόμενου κοπής

Το προστατευτικό παρελκόμενου κοπής εμποδίζει την εκτίναξη σκόρπιων αντικειμένων προς την κατεύθυνση του χειριστή (εικόνα 22). Εξετάστε το προστατευτικό παρελκόμενου κοπής για ζημιά και αντικαταστήστε το, εάν έχει υποστεί ζημιά. Χρησιμοποιήστε μόνο το εγκεκριμένο προστατευτικό για το παρελκόμενο κοπής.

## Εξάτμιση (σιγαστήρας)

- Μην χρησιμοποιείτε κινητήρα με κατεστραμμένη εξάτμιση (σιγαστήρας). Η κατεστραμμένη εξάτμιση (σιγαστήρας) αυξάνει το επίπεδο θορύβου και τον κίνδυνο φωτιάς. Πρέπει να υπάρχει σε μικρή απόσταση πυροσβεστήρας.
- Εξετάζετε τακτικά ότι η εξάτμιση (σιγαστήρας) είναι προσαρτημένη στο προϊόν.
- Μην αγγίζετε τον κινητήρα ή την εξάτμιση (σιγαστήρας) όταν ο κινητήρας είναι σε λειτουργία. Μην αγγίζετε τον κινητήρα ή την εξάτμιση (σιγαστήρας) για ένα διάστημα μετά το σβήσιμο του κινητήρα. Οι καυτές επιφάνειες μπορεί να προκαλέσουν τραυματισμούς.
- Η καυτή εξάτμιση (σιγαστήρας) μπορεί να προκαλέσει πυρκαγιά. Να είστε προσεκτικοί εάν

χρησιμοποιείτε το προϊόν κοντά σε εύφλεκτα υγρά ή αέρια.

- Μην αγγίζετε τα εξαρτήματα στην εξάτμιση (σιγαστήρας), εάν η εξάτμιση έχει υποστεί ζημιά. Τα εξαρτήματα μπορεί να περιέχουν μερικές καρκινογόνες χημικές ουσίες.

## Ασφαλιστικό παξιμαδί

Το ασφαλιστικό παξιμαδί χρησιμοποιείται για το κλειδώμα ορισμένων τύπων παρελκόμενου κοπής (εικόνα 23).

Όταν τοποθετείτε το ασφαλιστικό παξιμαδί, σφίξτε το αντίθετα από την κατεύθυνση περιστροφής του παρελκόμενου κοπής.

## Παρελκόμενο κοπής

- Εκτελείτε τις τακτικές εργασίες συντήρησης. Ένα εγκεκριμένο κέντρο σέρβρις πρέπει να εξετάζει τακτικά το παρελκόμενο κοπής για την εκτέλεση ρυθμίσεων ή επισκευών.
  - Αυξάνεται η απόδοση του παρελκόμενου κοπής.
  - Αυξάνεται η διάρκεια ζωής του παρελκόμενου κοπής.
  - Μειώνεται ο κίνδυνος ατυχημάτων.
- Χρησιμοποιήστε μόνο εγκεκριμένο προστατευτικό παρελκόμενου κοπής. Για περισσότερες πληροφορίες, βλ. *ΑΞΕΣΟΥΥΑΡ στη σελίδα 141*.
- Μην χρησιμοποιείτε παρελκόμενα κοπής που παρουσιάζουν ζημιά.

## Κεφαλή χορτοκοπτικού

- Βεβαιωθείτε ότι τυλίγετε τη μεσινέζα χορτοκοπτικού σφικτά και ομοιόμορφα γύρω από την καμπίνα, να είναι μειώσετε τους κραδασμούς.
- Χρησιμοποιήστε μόνο εγκεκριμένες κεφαλές χορτοκοπτικού και μεσινέζες χορτοκοπτικού. Ανατρέξτε στην ενότητα *ΑΞΕΣΟΥΥΑΡ στη σελίδα 141*.
- Χρησιμοποιήστε το σωστό μήκος μεσινέζας χορτοκοπτικού. Η μεσινέζα χορτοκοπτικού για ψηλό γρασίδι χρησιμοποιεί περισσότερη ισχύ κινητήρα σε σύγκριση με μια μεσινέζα χορτοκοπτικού για κοντό γρασίδι.
- Βεβαιωθείτε ότι το κοπτικό εργαλείο στο προστατευτικό παρελκόμενου κοπής δεν έχει υποστεί ζημιά.
- Εμποτίστε τη μεσινέζα χορτοκοπτικού σε νερό για 2 ημέρες πριν την προσαρτήσετε στο προϊόν. Αυτό αυξάνει τη διάρκεια ζωής της μεσινέζας χορτοκοπτικού.

## Λεπίδες χόρτου και κοπτικά εργαλεία χόρτου

- Να χρησιμοποιείτε το προϊόν με μια εγκεκριμένη λεπίδα χόρτου. Μην χρησιμοποιείτε τη λεπίδα χόρτου χωρίς να έχετε εγκαταστήσει σωστά όλα τα απαιτούμενα εξαρτήματα. Βεβαιωθείτε ότι η τοποθέτηση έχει γίνει σωστά και ότι χρησιμοποιούνται τα σωστά εξαρτήματα. Η λανθασμένη τοποθέτηση μπορεί να προκαλέσει

εκτίναξη της λεπίδας και σοβαρό τραυματισμό του χειριστή ή των παριστάμενων.

- Να φοράτε προστατευτικά γάντια όταν χειρίζεστε ή κάνετε συντήρηση στη λεπίδα.
- Να χρησιμοποιείτε μέσα προστασίας της κεφαλής όταν χρησιμοποιείτε ένα προϊόν με λεπίδα χόρτου.
- Οι λεπίδες χόρτου και τα κοπτικά εργαλεία χόρτου χρησιμοποιούνται για την κοπή χοντρού γρασιδιού.
- Η λεπίδα χόρτου μπορεί να προκαλέσει τραυματισμό, καθώς συνεχίζει να περιστρέφεται μετά από το σβήσιμο του κινητήρα ή όταν απελευθερώνεται το γκάζι. Βεβαιωθείτε ότι η λεπίδα χόρτου έχει σταματήσει εντελώς να περιστρέφεται προτού εκτελέσετε οποιαδήποτε εργασία συντήρησης.
- Σβήνετε τον κινητήρα προτού κάνετε οποιαδήποτε εργασία στο παρελκόμενο κοπής. Βεβαιωθείτε ότι το παρελκόμενο κοπής έχει σταματήσει εντελώς. Αποσυνδέστε το καλώδιο από το μπουζί.
- Να χρησιμοποιείτε μόνο εγκεκριμένα παρελκόμενα κοπής ή σωστά ακονισμένες λεπίδες.
- Να διατηρείτε τα δόντια της λεπίδας καλά ακονισμένα (εικόνα 46).
- Μην χρησιμοποιείτε παρελκόμενα κοπής που παρουσιάζουν ζημιά.
- Κατά τη μεταφορά ή την αποθήκευση του προϊόντος, πρέπει να τοποθετείτε το προστατευτικό μεταφοράς στη λεπίδα χόρτου.

## Ώση λεπίδας

- Η ώση λεπίδας είναι μια ξαφνική κίνηση του προϊόντος προς τα πλάγια, προς τα εμπρός ή προς τα πίσω. Η ώση λεπίδας προκύπτει όταν η λεπίδα χόρτου ή η πριονωτή λεπίδα χτυπήσει σε ένα αντικείμενο που δεν μπορεί να κοπεί. Σε σημεία όπου το υλικό που κόβεται δεν φαίνεται εύκολα, αυξάνεται ο κίνδυνος να προκύψει ώση λεπίδας.
- Όταν προκύπτει ώση λεπίδας, υπάρχει κίνδυνος να ξεφύγει από τη θέση του το προϊόν ή ο χειριστής. Μια κινούμενη λεπίδα μπορεί να χτυπήσει τα παριστάμενα άτομα και υπάρχει κίνδυνος τραυματισμού.
- Εάν η λεπίδα έχει στραβώσει, έχει ρωγμές, έχει σπάσει ή έχει υποστεί ζημιά, θα πρέπει να απορριπτείται.
- Να χρησιμοποιείτε ακονισμένη λεπίδα. Ο κίνδυνος να προκύψει ώση λεπίδας αυξάνεται όταν η λεπίδα δεν είναι τροχισμένη.

## Ασφάλεια καυσίμου

- Μην θέτετε το προϊόν σε λειτουργία, εάν υπάρχει καύσιμο ή λάδι κινητήρα στο προϊόν. Αφαιρέστε το ανεπιθύμητο καύσιμο/λάδι και αφήστε το προϊόν να στεγνώσει. Αφαιρέστε το ανεπιθύμητο καύσιμο από το προϊόν.
- Εάν χύσετε καύσιμο στα ρούχα σας, αλλάξτε τα αμέσως.
- Μην χύσετε καύσιμο στο σώμα σας, καθώς μπορεί να προκληθεί τραυματισμός. Εάν χύσετε καύσιμο στο

σώμα σας, χρησιμοποιήστε σαπουνόνερο για να αφαιρέσετε το καύσιμο.

- Μην βάλτε μπροστά τον κινητήρα εάν χύσετε λάδι ή καύσιμο στο προϊόν ή στο σώμα σας.
- Μην θέσετε το προϊόν σε λειτουργία, εάν ο κινητήρας έχει διαρροή. Εξετάζετε τακτικά τον κινητήρα για διαρροές.
- Να είστε προσεκτικοί με το καύσιμο. Το καύσιμο είναι εύφλεκτο και οι αναθυμιάσεις είναι εκρηκτικές και μπορούν να προκαλέσουν τραυματισμό ή θάνατο.
- Μην εισπνεύσετε τις αναθυμιάσεις καυσίμου, καθώς μπορεί να προκληθεί τραυματισμός. Βεβαιωθείτε ότι υπάρχει επαρκής ροή αέρα.
- Μην καπνίζετε κοντά στο καύσιμο ή τον κινητήρα.
- Μην τοποθετείτε ζεστά αντικείμενα κοντά στο καύσιμο ή τον κινητήρα.
- Μην προσθέτετε καύσιμο όταν λειτουργεί ο κινητήρας.
- Βεβαιωθείτε ότι ο κινητήρας έχει κρυώσει πριν από τον ανεφοδιασμό.
- Πριν από τον ανεφοδιασμό, ανοίξτε αργά την τάπα του νεπεόζιτου καυσίμου και εκτονώστε προσεκτικά την πίεση.
- Μην προσθέτετε καύσιμο στον κινητήρα σε εσωτερικό χώρο. Η ανεπαρκής ροή αέρα μπορεί να προκαλέσει τραυματισμό ή θάνατο λόγω ασφυξίας ή μονοξειδίου του άνθρακα.
- Σφίξτε προσεκτικά την τάπα του νεπεόζιτου καυσίμου, διαφορετικά μπορεί να προκληθεί πυρκαγιά.
- Πριν από την εκκίνηση, μετακινήστε το προϊόν σε απόσταση τουλάχιστον 3 m (10 ft) από το σημείο όπου γεμίσατε το νεπεόζιτο.
- Μην προσθέτετε υπερβολική ποσότητα καυσίμου στο νεπεόζιτο καυσίμου.
- Βεβαιωθείτε ότι δεν μπορεί να προκληθεί διαρροή όταν μετακινείτε το προϊόν ή το δοχείο καυσίμου.
- Μην τοποθετείτε το προϊόν ή ένα δοχείο καυσίμου όπου υπάρχουν ακάλυπτες φλόγες, σπινθηρές ή φλόγιστρα. Βεβαιωθείτε ότι στην περιοχή αποθήκευσης δεν υπάρχουν ακάλυπτες φλόγες.
- Χρησιμοποιήστε μόνο εγκεκριμένα δοχεία όταν μετακινείτε το καύσιμο ή προσθέτετε το καύσιμο στην περιοχή αποθήκευσης.
- Αδειάζετε το νεπεόζιτο καυσίμου πριν από μακροχρόνια αποθήκευση. Τηρείτε την τοπική νομοθεσία σχετικά με την περιοχή απόρριψης καυσίμων.
- Καθαρίζετε το προϊόν πριν από μακροχρόνια αποθήκευση.
- Αφαιρέστε το καλώδιο του μπουζί πριν να τοποθετήσετε το προϊόν στην περιοχή αποθήκευσης, για να βεβαιωθείτε ότι ο κινητήρας δεν θα εκκινηθεί ακούσια.

## Οδηγίες ασφαλείας για τη συντήρηση

- Εάν δεν μπορείτε να ρυθμίσετε τις στροφές ανά λεπτό ρελαντί για να σταματήσει το παρελκόμενο

κοπής, απευθυνθείτε στο κέντρο σέρβις. Μην χρησιμοποιείτε το προϊόν μέχρι να ρυθμιστεί σωστά ή να επισκευαστεί.

## ΣΥΝΑΡΜΟΛΟΓΗΣΗ



**ΠΡΟΕΙΔΟΠΟΙΗΣΗ:** Διαβάστε το κεφάλαιο που αφορά την ασφάλεια πριν από τη συναρμολόγηση του προϊόντος.

### Για να προσαρτήσετε τη χειρολαβή τύπου βρόχου

1. Στερεώστε τη χειρολαβή τύπου βρόχου στον άξονα σύμφωνα με την εικόνα (εικόνα 24) και σφίξτε την.
2. Βεβαιωθείτε ότι η χειρολαβή τύπου βρόχου προσαρτάται ανάμεσα στα βέλη στον άξονα.

### Για να στερεώσετε τη χειρολαβή σχήματος J



**ΠΡΟΕΙΔΟΠΟΙΗΣΗ:** Μην χρησιμοποιείτε πριονωτές λεπίδες όταν εγκαθιστάτε τη λαβή σχήματος J. Να χρησιμοποιείτε μόνο λεπίδες χόρτου/κοπτικά εργαλεία χόρτου ή κεφαλές χορτοκοπτικού/πλαστικές λεπίδες.

1. Στερεώστε τη χειρολαβή σχήματος J στη χειρολαβή τύπου βρόχου σύμφωνα με την εικόνα (εικόνα 24) και σφίξτε την.

### Για να εγκαταστήσετε το σφικτήρα της εξάρτησης

1. Τοποθετήστε τον πάνω σφικτήρα της εξάρτησης πάνω στον άξονα. Τοποθετήστε τον κάτω σφικτήρα της εξάρτησης κάτω από τον άξονα.
2. Ευθυγραμμίστε τις βίδες στον πάνω και στον κάτω σφικτήρα της εξάρτησης.
3. Τοποθετήστε δύο βίδες στις οπές για τις βίδες.
4. Σφίξτε τις βίδες για να συνδέσετε τον σφικτήρα της εξάρτησης.

### Για την τοποθέτηση προφυλακτήρα λεπίδας, λεπίδας χόρτου και κοπτικού εργαλείου χόρτου



**ΠΡΟΣΟΧΗ:** Να χρησιμοποιείτε μόνο τον εγκεκριμένο προφυλακτήρα για τις λεπίδες. Ανατρέξτε στην ενότητα *ΑΞΕΣΟΥΑΡ* στη σελίδα 141.

1. Στερεώστε τον προφυλακτήρα λεπίδας/ παρελκόμενου κοπής (A) στον άξονα (εικόνα 27) και σφίξτε με τη βίδα.
2. Τοποθετήστε το δίσκο μετάδοσης (B) στον άξονα εξαγωγής.

3. Περιστρέψτε τον άξονα εξαγωγής μέχρι μία από τις οπές του δίσκου μετάδοσης να ευθυγραμμιστεί με τη σχετική οπή στο περίβλημα γραναζιών.
4. Πιέστε τον πείρο ασφάλισης (C) στην οπή για να ασφαλίσετε τον άξονα.
5. Τοποθετήστε τη λεπίδα (D), το δοχείο στήριξης (E) και τη φλάντζα στήριξης (F) στον άξονα εξαγωγής.
6. Τοποθετήστε το παξιμάδι (G). Σφίξτε το παξιμάδι με ροπή 35-50 Nm (26-36 ft/lb). Κρατήστε τον άξονα του κλειδιού όσο το δυνατόν πιο κοντά στον προφυλακτήρα της λεπίδας. Για να σφίξετε το παξιμάδι, πρέπει να γυρίσετε το κλειδί αντίθετα από την κατεύθυνση περιστροφής.

**Περιεχόμενα** Αριστερόστροφο σπείρωμα.

### Για να τοποθετήσετε λεπίδες και κεφαλές χορτοκοπτικού



**ΠΡΟΕΙΔΟΠΟΙΗΣΗ:** Να χρησιμοποιείτε μόνο τον εγκεκριμένο προφυλακτήρα για τις λεπίδες. Ανατρέξτε στην ενότητα *ΑΞΕΣΟΥΑΡ* στη σελίδα 141. Ένας ελαττωματικός προφυλακτήρας μπορεί να προκαλέσει τραυματισμό.



**ΠΡΟΕΙΔΟΠΟΙΗΣΗ:** Αν χρησιμοποιείτε το προϊόν με λεπίδα χόρτου, τοποθετήστε πρώτα τη σωστή χειρολαβή, τον προφυλακτήρα λεπίδας και την εξάρτηση.



**ΠΡΟΕΙΔΟΠΟΙΗΣΗ:** Αν δεν τοποθετήσετε τις λεπίδες σωστά (εικόνα 26), μπορεί να προκληθεί τραυματισμός.

1. Βεβαιωθείτε ότι το ανυψωμένο τμήμα του δίσκου μετάδοσης/της φλάντζας στήριξης εφαρμόζει σωστά στην κεντρική οπή των λεπίδων.
2. Τοποθετήστε τις λεπίδες.

### Για να συναρμολογήσετε το παρελκόμενο κοπής

### Για να προσαρτήσετε το προστατευτικό παρελκόμενου κοπής και την κεφαλή χορτοκοπτικού (ευθύγραμμος άξονας)

1. Στερεώστε τον προφυλακτήρα του παρελκόμενου κοπής (A) στον άξονα με τη βίδα (L) (εικόνα 27). Βεβαιωθείτε ότι χρησιμοποιείτε το σωστό προστατευτικό παρελκόμενου κοπής και τη σωστή κεφαλή χορτοκοπτικού.



2. Προσαρτήστε το δίσκο μετάδοσης (B) στον άξονα εξαγωγής.
3. Γυρίστε τον άξονα εξαγωγής μέχρι η οπή του δίσκου μετάδοσης να ευθυγραμμιστεί με την οπή στο περίβλημα γραναζιών.
4. Τοποθετήστε ένα μικρό καταβίδι (C) στην οπή για να ασφαλίσετε τον άξονα (εικόνα 27).

5. Γυρίστε την κεφαλή χορτοκοπτικού (H) (εικόνα 28) προς τα αριστερά για να σφίξετε την κεφαλή χορτοκοπτικού στο κιβώτιο ταχυτήτων. (Αριστερά σπειρώματα.)

## ΛΕΙΤΟΥΡΓΙΑ



**ΠΡΟΕΙΔΟΠΟΙΗΣΗ:** Προτού χρησιμοποιήσετε το προϊόν, διαβάστε και κατανοήστε το κεφάλαιο για την ασφάλεια.

### Καύσιμο

Για να χρησιμοποιήσετε καύσιμο



**ΠΡΟΣΟΧΗ:** Αυτό το προϊόν έχει ένα δίχρονο κινητήρα. Χρησιμοποιήστε ένα μείγμα βενζίνης και λάδι δίχρονου κινητήρα. Βεβαιωθείτε ότι χρησιμοποιείτε τη σωστή ποσότητα λαδιού στο μείγμα. Τυχόν εσφαλμένη αναλογία βενζίνης και λαδιού μπορεί να προκαλέσει ζημιά στον κινητήρα.

### Βενζίνη



**ΠΡΟΣΟΧΗ:** Μην χρησιμοποιείτε βενζίνη με αριθμό οκτανίων κάτω από 90 RON (87 AKI). Μπορεί να προκληθεί ζημιά στο προϊόν.



**ΠΡΟΣΟΧΗ:** Μην χρησιμοποιείτε βενζίνη με συγκέντρωση αιθανόλης πάνω από 10% (E10). Μπορεί να προκληθεί ζημιά στο προϊόν.

- Χρησιμοποιήστε πάντα καινούργια αμόλυβδη βενζίνη με ελάχιστο αριθμό οκτανίων 90 RON (87 AKI) και με συγκέντρωση αιθανόλης κάτω από 10% (E10).
- Χρησιμοποιήστε βενζίνη με υψηλότερο αριθμό οκτανίων εάν χρησιμοποιείτε συχνά το προϊόν συνεχώς σε υψηλές στροφές ανά λεπτό (σ.α.λ) του κινητήρα.

### Λάδι δίχρονου κινητήρα

- Χρησιμοποιήστε μόνο υψηλής ποιότητας λάδι δίχρονου κινητήρα. Χρησιμοποιήστε μόνο λάδι αερόψυκτου κινητήρα.
- Μην χρησιμοποιείτε άλλους τύπους λαδιού.
- Αναλογία μίγματος 50:1 (2%)

Βενζίνη	Λάδι
1 γαλόνι Η.Π.Α.	77 ml (2,6 oz)

Βενζίνη	Λάδι
1 γαλόνι Η.Β.	95 ml (3,2 oz)
5 l	100 ml (3,4 oz)

### Για να δημιουργήσετε το μείγμα καυσίμου

**Περιεχόμενα** Χρησιμοποιήστε πάντα ένα καθαρό δοχείο καυσίμου όταν αναμιγνύετε το καύσιμο.

**Περιεχόμενα** Μην δημιουργείτε ποσότητα μείγματος καυσίμου για περισσότερες από 30 ημέρες.

1. Προσθέστε το μισό της ποσότητας βενζίνης.
2. Προσθέστε ολόκληρη την ποσότητα λαδιού.
3. Ανακινήστε το μείγμα καυσίμου για να αναμίξετε τα περιεχόμενα.
4. Προσθέστε την υπόλοιπη ποσότητα βενζίνης.
5. Ανακινήστε το μείγμα καυσίμου για να αναμίξετε τα περιεχόμενα.
6. Γεμίστε το ντεπόζιτο καυσίμου.

### Για να προσθέσετε καύσιμο

- Χρησιμοποιήστε πάντοτε δοχείο καυσίμου με βαλβίδα προστασίας από διαρροές.
- Εάν υπάρχει καύσιμο στο δοχείο, αφαιρέστε το ανεπιθύμητο καύσιμο και αφήστε το δοχείο να στεγνώσει.
- Βεβαιωθείτε ότι η περιοχή κοντά στην τάπητα του ντεπόζιτου καυσίμου είναι καθαρή.
- Ανακινήστε καλά το δοχείο καυσίμου πριν προσθέσετε το μείγμα καυσίμου στο ντεπόζιτο καυσίμου.

### Για εκκίνηση και σταμάτημα

#### Έλεγχος πριν από την εκκίνηση

1. Ελέγξτε το προϊόν για εξαρτήματα που λείπουν, έχουν υποστεί ζημιά, έχουν χαλαρώσει ή φθαρεί.
2. Ελέγξτε τα παξιμάδια, τις βίδες και τα μπουλόνια.
3. Ελέγξτε τις λεπίδες.
4. Ελέγξτε το ασφαλιστικό παξιμάδι. Βεβαιωθείτε ότι το ασφαλιστικό παξιμάδι είναι σφιγμένο με δύναμη που



αντιστοιχεί σε ελάχιστη ροπή 1,5 Nm (1,1 ft lb). Σφίξτε το ασφαλιστικό παξιμάδι με ροπή 35-50 Nm (26-36 ft lb).

5. Ελέγξτε το φίλτρο αέρα.
6. Ελέγξτε την ασφάλεια της σκανδάλης του γκαζιού και το χειριστήριο γκαζιού.
7. Ελέγξτε το διακόπτη τερματισμού.
8. Ελέγξτε το προϊόν για διαρροές καυσίμου.

## Για εκκίνηση με κρύο κινητήρα

1. Πιέστε τη φούσκα πλήρωσης 10 φορές (εικόνα 29).
2. Τραβήξτε προς τα πάνω το χειριστήριο του τσοκ (εικόνα 30).
3. Κρατήστε το σώμα του προϊόντος στο έδαφος με το αριστερό σας χέρι (εικόνα 31). Μην πατάτε επάνω στο προϊόν. Τραβήξτε αργά τη λαβή του κορδονιού της μίζας μέχρι να αισθανθείτε αντίσταση. Στη συνέχεια, τραβήξτε δυνατά τη λαβή του κορδονιού της μίζας.

**Περιεχόμενα** Μην τραβάτε τη σκανδάλη γκαζιού ενώ προσπαθείτε να βγάλετε μπροστά τον κινητήρα.

4. Συνεχίστε να τραβάτε τη λαβή του κορδονιού της μίζας μέχρι την εκκίνηση ή την απόπειρα εκκίνησης του κινητήρα (έως 3 τραβήγματα). Εάν ο κινητήρας εκκινηθεί ή προσπαθεί να εκκινηθεί, πιέστε το χειριστήριο τσοκ προς τα κάτω. Συνεχίστε να τραβάτε μέχρι να εκκινηθεί ο κινητήρας. Περιμένετε 60 δευτερόλεπτα μετά από την εκκίνηση, πριν τραβήξετε τη σκανδάλη γκαζιού.



**ΠΡΟΣΟΧΗ:** Μην τραβήξετε το κορδόνι της μίζας μέχρι να σβήσει. Μην αφήσετε το κορδόνι της μίζας όταν εκταθεί πλήρως. Αφήστε αργά το κορδόνι της μίζας. Εάν δεν τηρήσετε αυτές τις οδηγίες, μπορεί να προκληθεί ζημιά στον κινητήρα.

## Για εκκίνηση με ζεστό κινητήρα

1. Πιέστε τη φούσκα πλήρωσης 10 φορές.
2. Τραβήξτε το κορδόνι της μίζας μέχρι να εκκινηθεί ο κινητήρας.

## Για να διακόψετε τη λειτουργία

- Πιέστε τον διακόπτη λειτουργίας για να σβήσετε τον κινητήρα. (εικόνα 21)

**Περιεχόμενα** Ο διακόπτης διακοπής λειτουργίας επιστρέφει αυτόματα στην αρχική του θέση.

## Για λειτουργία του χορτοκοπτικού



**ΠΡΟΣΟΧΗ:** Βεβαιωθείτε ότι επιβραδύνετε τον κινητήρα στις στροφές ανά λεπτό ρελαντί μετά από κάθε εργασία. Σε περίπτωση μεγάλου διαστήματος με τέρμα το γκάζι

χωρίς φορτίο στον κινητήρα, μπορεί να προκληθεί ζημιά στον κινητήρα.

**Περιεχόμενα** Καθαρίστε το κάλυμμα της κεφαλής χορτοκοπτικού κατά την προσαρτήση καινούργιας μεσινέζας χορτοκοπτικού, για να αποφύγετε γραδασμούς. Ελέγξτε τα υπόλοιπα μέρη της κεφαλής χορτοκοπτικού και καθαρίστε τα, εάν είναι απαραίτητα.

## Για ξάκρισμα του γρασιδιού

1. Κρατήστε την κεφαλή χορτοκοπτικού ακριβώς πάνω από το έδαφος, υπό γωνία (εικόνα 34). Μην πιέζετε τη μεσινέζα χορτοκοπτικού στο γρασίδι.
2. Μειώστε το μήκος της μεσινέζας χορτοκοπτικού από 10-12 cm (4-4,75 in) και μειώστε τις στροφές ανά λεπτό (σ.α.λ) του κινητήρα, για να μειώσετε τον κίνδυνο πρόκλησης ζημιάς στα φυτά.
3. Όταν κόβετε γρασίδι κοντά σε αντικείμενα, πρέπει να ρυθμίζετε το γκάζι στο 80% (εικόνα 35).

## Για κοπή του γρασιδιού

1. Βεβαιωθείτε ότι η μεσινέζα χορτοκοπτικού είναι παράλληλη προς το έδαφος κατά τη διάρκεια της κοπής (εικόνα 36).
2. Μην πιέζετε την κεφαλή χορτοκοπτικού στο έδαφος. Μπορεί να προκληθεί ζημιά στο έδαφος και το προϊόν.
3. Μην αφήνετε την κεφαλή χορτοκοπτικού να έρχεται συνεχώς σε επαφή με το έδαφος, καθώς μπορεί να προκληθεί ζημιά σε αυτήν.
4. Ρυθμίστε τέρμα το γκάζι όταν μετακινείτε το προϊόν από τη μία πλευρά στην άλλη (εικόνα 37) για να κόψετε το γρασίδι. Βεβαιωθείτε ότι η μεσινέζα χορτοκοπτικού βρίσκεται παράλληλα με το έδαφος.

## Για να καθαρίσετε το γρασίδι με λεπίδα χόρτου

1. Οι λεπίδες και τα κοπτικά εργαλεία χόρτου δεν πρέπει να χρησιμοποιούνται ποτέ σε ξυλώδη βλάστηση.
2. Η λεπίδα χόρτου χρησιμοποιείται για όλους τους τύπους ψηλού ή πυκνού χόρτου.
3. Το γρασίδι κόβεται με πλευρικές, παλινδρομικές κινήσεις. Η κίνηση από δεξιά προς τα αριστερά είναι η διαδρομή καθαρισμού και η κίνηση από τα αριστερά προς τα δεξιά είναι η διαδρομή επαναφοράς. Αφήστε την αριστερή πλευρά της λεπίδας (μεταξύ των θέσεων ρολογιού 8 και 12) να κόβει.
4. Εάν η λεπίδα έχει κλίση προς τα αριστερά κατά τον καθαρισμό του γρασιδιού, το γρασίδι θα συγκεντρώνεται σε μια γραμμή και αυτό διευκολύνει τη συλλογή του, π.χ. με τσουγκράνα.
5. Προσπαθήστε να εργάζεστε ρυθμικά. Σταθείτε σταθερά με ανοικτά τα πόδια. Μετακινήστε προς τα εμπρός μετά τη διαδρομή επαναφοράς και σταθείτε ξανά σταθερά.

6. Αφήστε το δοχείο στήριξης να ακουμπήσει ελαφρώς στο έδαφος. Αυτό γίνεται για να προστατευτεί η λεπίδα από χτύπημα στο έδαφος.
7. Για να μειώσετε τον κίνδυνο τυλίγματος υλικών γύρω από τη λεπίδα, πρέπει πάντα να εργάζεστε με τέρμα το γκάζι και να αποφεύγετε το ήδη κομμένο υλικό κατά τη διαδρομή επαναφοράς.
8. Σβήστε τον κινητήρα, αποσυνδέστε την εξάρτηση και τοποθετήστε το μηχάνημα στο έδαφος πριν αρχίσετε να συλλέγετε το κομμένο υλικό.

## Για να αντικαταστήσετε τη μεσινέζα του χορτοκοπτικού

Δείτε τις εικόνες 47 έως 54.

## ΣΥΝΤΗΡΗΣΗ



**ΠΡΟΕΙΔΟΠΟΙΗΣΗ:** Διαβάστε και κατανοήστε το κεφάλαιο για την ασφάλεια προτού εκτελέσετε εργασίες καθαρισμού, επισκευής ή συντήρησης στο προϊόν.

### Πρόγραμμα συντήρησης

Βεβαιωθείτε ότι μπορείτε να τηρείτε το πρόγραμμα συντήρησης. Τα διαστήματα υπολογίζονται με βάση την καθημερινή χρήση του προϊόντος. Τα διαστήματα είναι διαφορετικά εάν δεν χρησιμοποιείτε το προϊόν καθημερινά. Εκτελείτε μόνο τις εργασίες συντήρησης που αναφέρονται στο παρόν εγχειρίδιο. Απευθυνθείτε σε ένα εγκεκριμένο κέντρο σέρβις σχετικά με τις υπόλοιπες εργασίες συντήρησης που δεν αναφέρονται στο παρόν εγχειρίδιο.

#### Εβδομαδιαία συντήρηση

- Καθαρίστε τις εξωτερικές επιφάνειες.
- Εξετάστε τις στροφές ανά λεπτό ρελαντί.
- Ελέγξτε το γράσο στο κωνικό γρανάζι.

#### Μηνιαία συντήρηση

- Εξετάστε τη λαβή του κορδονιού της μίζας και το κορδόνι της μίζας.

#### Ετήσια συντήρηση

- Εξετάστε το μπουζί.
- Καθαρίστε τις εξωτερικές επιφάνειες του καρμπυρατέρ και τις γειτονικές περιοχές.
- Καθαρίστε το σύστημα ψύξης.
- Εξετάστε το πλέγμα της φλογοπαγίδας.
- Εξετάστε το φίλτρο καυσίμου.
- Εξετάστε το σωλήνα καυσίμου για ζημιές.
- Εξετάστε όλα τα καλώδια και τις συνδέσεις.

#### Συντήρηση στις 50 ώρες

- Απευθυνθείτε σε ένα εγκεκριμένο κέντρο σέρβις για την επισκευή ή την αντικατάσταση της εξάτμισης (σιγαστήρας).

### Για να ρυθμίσετε τις στροφές ανά λεπτό ρελαντί

- Βεβαιωθείτε ότι το φίλτρο αέρα είναι καθαρό και ότι το κάλυμμα φίλτρου αέρα είναι προσαρτημένο, πριν από τη ρύθμιση των στροφών ανά λεπτό ρελαντί.
- Ρυθμίστε τις στροφές του ρελαντί με τη βίδα ρύθμισης του ρελαντί T (εικόνα 38) η οποία αναγνωρίζεται μέσω της ένδειξης "T".
- Οι στροφές ανά λεπτό ρελαντί είναι σωστές όταν ο κινητήρας λειτουργεί ομαλά σε όλες τις θέσεις. Οι στροφές ανά λεπτό ρελαντί πρέπει να είναι κάτω από τις στροφές που παρατηρούνται τη στιγμή που το παρελκόμενο κοπής αρχίζει να γυρίζει.

1. Γυρίστε τη βίδα ρύθμισης ρελαντί προς τα δεξιά μέχρι το παρελκόμενο κοπής να αρχίσει να γυρίζει.
2. Γυρίστε τη βίδα ρύθμισης ρελαντί προς τα αριστερά μέχρι το παρελκόμενο κοπής να σταματήσει.

### Για να αφαιρέσετε το ασφαλιστικό παξιμάδι



**ΠΡΟΣΟΧΗ:** Πρέπει να αντικαθιστάτε το ασφαλιστικό παξιμάδι αφού το χρησιμοποιήσετε 10 φορές περίπου.

1. Αφαιρέστε το παξιμάδι προς την κατεύθυνση περιστροφής του παρελκόμενου κοπής (εικόνα 45).

**Περιεχόμενα** Το ασφαλιστικό παξιμάδι έχει αριστερόστροφο σπείρωμα.

2. Βεβαιωθείτε ότι δεν είναι δυνατή η περιστροφή της νάιλον επένδυσης του ασφαλιστικού παξιμαδιού με το χέρι. Η νάιλον επένδυση πρέπει να παρέχει ελάχιστη αντίσταση 1,5 Nm (1,1 ft lb).
3. Σφίξτε το ασφαλιστικό παξιμάδι με το σωληνωτό κλειδί.

### Για εκτέλεση εργασιών συντήρησης στο πλέγμα φλογοπαγίδας

Χρησιμοποιήστε συρματόβουρτσα για να καθαρίσετε το πλέγμα της φλογοπαγίδας (εικόνα 39).

## Για να καθαρίσετε το σύστημα ψύξης

Καθαρίστε τα εξαρτήματα του συστήματος ψύξης (εικόνα 40) με μια βούρτσα.

## Για να εξετάσετε το μπουζί



**ΠΡΟΣΟΧΗ:** Χρησιμοποιήστε το συνιστώμενο μπουζί. Βεβαιωθείτε ότι το ανταλλακτικό είναι το ίδιο με το εξάρτημα που παρέχεται από τον κατασκευαστή. Ένα ακατάλληλο μπουζί μπορεί να προκαλέσει ζημιά στο προϊόν.

- Εξετάστε το μπουζί όταν:
  - Ο κινητήρας έχει χαμηλή ισχύ.
  - Ο κινητήρας δεν εκκινείται εύκολα.
  - Ο κινητήρας δεν λειτουργεί σωστά στις στροφές ανά λεπτό ρελαντί.
- Εάν ο κινητήρας δεν εκκινείται εύκολα ή δεν λειτουργεί, εξετάστε το μπουζί για ανεπιθύμητα υλικά. Για να μειώσετε τον κίνδυνο ανεπιθύμητου υλικού στα ηλεκτρόδια του μπουζί:
  - Βεβαιωθείτε ότι οι στροφές ανά λεπτό ρελαντί έχουν ρυθμιστεί σωστά.
  - Βεβαιωθείτε ότι το μείγμα καυσίμου είναι σωστό.
  - Βεβαιωθείτε ότι το φίλτρο αέρα είναι καθαρό.
- Καθαρίστε το μπουζί, εάν είναι βρόμικο. Ελέγξτε αν είναι σωστό το διάκενο του ηλεκτροδίου (εικόνα 41)
- Αντικαταστήστε το μπουζί όταν είναι απαραίτητο.

## Για εκτέλεση εργασιών συντήρησης στο φίλτρο αέρα

### Για να καθαρίσετε το φίλτρο αέρα

- Αφαιρέστε το κάλυμμα του φίλτρου αέρα και το φίλτρο αέρα (εικόνα 42).
- Καθαρίστε το φίλτρο αέρα με ζεστό σαπουνόνερο. Βεβαιωθείτε ότι το φίλτρο αέρα είναι στεγνό πριν να το εγκαταστήσετε.
- Αντικαταστήστε το φίλτρο αέρα εάν είναι πολύ βρόμικο για να καθαριστεί πλήρως. Πρέπει πάντα να αντικαθιστάτε το φίλτρο αέρα, εάν έχει υποστεί ζημιά.

- Εάν το προϊόν σας διαθέτει αφρώδες φίλτρο αέρα, εφαρμόστε λάδι φίλτρου αέρα. Εφαρμόστε λάδι φίλτρου αέρα μόνο σε αφρώδες φίλτρο. Μην εφαρμόζετε λάδι σε φίλτρο κετσέ.

### Για να εφαρμόσετε λάδι φίλτρου αέρα στο φίλτρο αέρα



**ΠΡΟΣΟΧΗ:** Χρησιμοποιήστε πάντα ειδικό λάδι φίλτρου αέρα σε αφρώδη φίλτρα αέρα. Μην χρησιμοποιείτε άλλους τύπους λαδιού.



**ΠΡΟΕΙΔΟΠΟΙΗΣΗ:** Το λάδι δεν πρέπει να έρχεται σε επαφή με το σώμα σας.

- Αφαιρέστε το κάλυμμα του φίλτρου αέρα και το φίλτρο αέρα (εικόνα 42).
- Τοποθετήστε το φίλτρο αέρα σε μια πλαστική σακούλα.
- Ρίξτε το λάδι του φίλτρου αέρα στην πλαστική σακούλα (εικόνα 43).
- Πίστετε την πλαστική σακούλα για να βεβαιωθείτε ότι το λάδι παρέχεται ομοιόμορφα διαμέσου του φίλτρου αέρα.
- Πίστετε το φίλτρο αέρα, ενώ βρίσκεται στη σακούλα, για να αφαιρέσετε το περιττό λάδι φίλτρου αέρα. Αφαιρέστε το φίλτρο αέρα από τη σακούλα.
- Εγκαταστήστε το φίλτρο αέρα.

### Για να προσθέσετε γράσο στο κωνικό γρανάζι

Βεβαιωθείτε ότι το κωνικό γρανάζι είναι γεμάτο κατά 3/4 με γράσο κωνικού γρανάζιου (εικόνα 44).

### Ακόνισμα κοπτικών εργαλείων και λεπίδων χόρτου

- Ακονίστε τα κοπτικά εργαλεία και τις λεπίδες χόρτου με μια μονοκόμματη πλακέ λιμά.
- Ακονίστε ισοδύναμα όλες τις άκρες των κοπτικών εργαλείων και των λεπίδων, ώστε να διατηρηθεί η ισορροπία (εικόνα 46).

## ΤΕΧΝΙΚΑ ΣΤΟΙΧΕΙΑ

	μονάδα	<b>129RJ</b> (A05328CSHV)
<b>Προδιαγραφές κινητήρα</b>		
Κυβισμός κυλίνδρου	cm <sup>3</sup>	27,6
Διάκενο ηλεκτροδίου	mm	0,5

Όγκος νεπεόζιτου καυσίμου	cm <sup>3</sup>	343
Στροφές ανά λεπτό ρελαντί	min <sup>-1</sup>	2800 - 3200
Στροφές, στη μέγιστη ισχύ	min <sup>-1</sup>	8000
Απόδοση ισχύος	kW	0,85
Μπουζί		Husqvarna HQT-4
Μέγιστη περιστροφή άξονα εξαγωγής	min <sup>-1</sup>	7200
Περίοδος διατήρησης εκπομπών	h	125
<b>Δεδομένα θορύβου και κραδασμών</b>		
Ισοδύναμη στάθμη κραδασμών (αην, eq), εξοπλισμένο με λεπίδα χόρτου, αριστερή χειρολαβή - βλ. Σημείωση 1	m/s <sup>2</sup>	4,21
Ισοδύναμη στάθμη κραδασμών (αην, eq), εξοπλισμένο με λεπίδα χόρτου, δεξιά χειρολαβή - βλ. Σημείωση 1	m/s <sup>2</sup>	4,23
Ισοδύναμη στάθμη κραδασμών (αην, eq), εξοπλισμένο με κεφαλή χορτοκοπτικού, αριστερή χειρολαβή - βλ. Σημείωση 1	m/s <sup>2</sup>	5,89
Ισοδύναμη στάθμη κραδασμών (αην, eq) εξοπλισμένο με κεφαλή χορτοκοπτικού, δεξιά χειρολαβή - βλ. Σημείωση 1	m/s <sup>2</sup>	4,61
Στάθμη ηχητικής ισχύος, εγγυημένη (L <sub>WA</sub> ) - βλ. σημείωση 2	dB(A)	114
Στάθμη ηχητικής ισχύος, μετρούμενη - βλ. σημείωση 2	dB(A)	106
Στάθμη ηχητικής πίεσης στο αυτί του χειριστή, εξοπλισμένο με λεπίδα χόρτου - βλ. Σημείωση 3	dB(A)	94
Στάθμη ηχητικής πίεσης στο αυτί του χειριστή, εξοπλισμένο με κεφαλή χορτοκοπτικού - βλ. Σημείωση 3	dB(A)	95
<b>Διαστάσεις προϊόντος</b>		
Βάρος (χωρίς εξοπλισμό κοπής)	kg	5,21
<p><b>Σημείωση 1:</b> Τα καταγεγραμμένα στοιχεία για το αντίστοιχο επίπεδο δονήσεων έχουν μια τυπική στατιστική διασπορά (τυπική απόκλιση) της τάξης του 1 m/s<sup>2</sup>.</p> <p><b>Σημείωση 2:</b> Οι εκπομπές θορύβου στο περιβάλλον, οι οποίες μετρούνται ως ηχητική ισχύς (L<sub>WA</sub>), σε συμμόρφωση με την Οδηγία 2000/14/ΕΚ. Η καταγεγραμμένη στάθμη ηχητικής ισχύος για το μηχάνημα έχει μετρηθεί με το αυθεντικό παρελκόμενο κοπής, που δίνει την υψηλότερη στάθμη. Η διαφορά μεταξύ της εγγυημένης και της μετρούμενης ηχητικής ισχύος είναι ότι η εγγυημένη ηχητική ισχύς περιλαμβάνει επίσης τη διασπορά στο αποτέλεσμα της μέτρησης και τις αποκλίσεις μεταξύ των διαφορετικών μηχανημάτων του ίδιου μοντέλου σύμφωνα με την Οδηγία 2000/14/ΕΚ.</p> <p><b>Σημείωση 3:</b> Τα καταγεγραμμένα στοιχεία για την αντίστοιχη στάθμη ηχητικής πίεσης για το μηχάνημα έχουν μια τυπική στατιστική διασπορά (τυπική απόκλιση) της τάξης του 1 dB (A).</p>		

## ΑΞΕΣΟΥΑΡ

129RJ		
Εγκεκριμένα αξεσουάρ	Τύπος	Προστατευτικό παρελκομένου κοπής
Άξονας με σπείρωμα (M10L)		
Κεφαλή χορτοκοπτικού	T25 (Ø 2,0 - 2,4 mm)	580 44 66-06
Λεπίδα/κοπτικό εργαλείο χόρτου	Χόρτου 255-4 (Ø 250)	580 44 66-06

## ΠΕΡΙΕΧΟΜΕΝΑ ΤΗΣ ΔΗΛΩΣΗΣ ΣΥΜΜΟΡΦΩΣΗΣ ΕΚ

Εμείς, η Husqvarna, , δηλώνουμε με αποκλειστική μας ευθύνη ότι το απεικονιζόμενο προϊόν:

Περιγραφή	Βενζινοκίνητο χορτοκοπτικό / θαμνοκοπτικό
Μάρκα	Husqvarna
Πλατφόρμα / Τύπος / Μοντέλο	A05328CSHV, που αντιστοιχεί στο μοντέλο 129RJ
Παρτίδα	Αριθμός σειράς με ημερομηνία 2014 και μεταγενέστερη

τεχνικών στοιχείων αυτού του εγχειριδίου και στην υπογεγραμμένη Δήλωση συμμόρφωσης ΕΚ.

Η SMP Svensk Maskinprovning AB εκτέλεσε εθελοντικά έλεγχο για λογαριασμό της Husqvarna AB και εξέδωσε πιστοποιητικό συμμόρφωσης με την Οδηγία του Συμβουλίου 2006/42/EC για τα μηχανήματα.

Το πιστοποιητικό, όπως παρέχεται στην υπογεγραμμένη Δήλωση συμμόρφωσης ΕΚ, ισχύει για όλες τις εγκαταστάσεις παραγωγής και τις χώρες προέλευσης, όπως αναφέρονται στο προϊόν.

Το παρεχόμενο βενζινοκίνητο χορτοκοπτικό / θαμνοκοπτικό συμμορφώνεται με το δείγμα που υποβλήθηκε σε εξέταση.

συμμορφώνεται πλήρως με τις ακόλουθες οδηγίες της ΕΕ και τους κανονισμούς:

Οδηγία/κανονισμού	Περιγραφή
2006/42/EC	"σχετικά με τα μηχανήματα"
2014/30/EU	"σχετικά με την ηλεκτρομαγνητική συμβατότητα"
2000/14/EC	"σχετικά με το θόρυβο σε εξωτερικούς χώρους"

Εφαρμοζόμενα εναρμονισμένα πρότυπα ή/και τεχνικές προδιαγραφές: EN ISO 12100, EN ISO 11806-1, CISPR 12, ISO 14982

Σύμφωνα με την οδηγία 2000/14/EC, Παράρτημα V, οι δηλωθείσες τιμές για τον ήχο αναφέρονται στο κεφάλαιο

---

## Obsah

---

ÚVOD.....	142
BEZPEČNOST.....	143
SESTAVENÍ.....	146
PROVOZ.....	147
ÚDRŽBA.....	148
TECHNICKÉ ÚDAJE.....	150
PŘÍSLUŠENSTVÍ.....	151
OBSAH PROHLÁŠENÍ O SHODĚ EU.....	151

---

## ÚVOD

---

### Návod k používání

Návod k obsluze byl původně napsán v angličtině. Návodů k obsluze v ostatních jazycích jsou překlady z angličtiny.

### Přehled

Viz obrázek 19.

1. Strunová hlava
2. Uzávěr mazacího otvoru
3. Kolmý ozubený převod
4. Ochrana řezacího nástavce
5. Trubka hřídele
6. Obloukové držadlo
7. Páčka plynu
8. Stop spínač (vypínač zapalování)
9. Pojistka spínače plynu
10. Koncovka kabelu zapalovací svíčky, zapalovací svíčka
11. Kryt startéru
12. Rukojeť startéru
13. Palivová nádrž
14. Kryt vzduchového filtru
15. Palivová pumpička
16. Ovládání sytiče
17. Hnací kotouč
18. Návod k používání
19. Kotouč
20. Držadlo ve tvaru „J“
21. Nosný popruh
22. Upínač popruhu
23. Převravní kryt

### Symboly na výrobku

Varování (obrázek 1)

Přečtěte si tento návod (obrázek 2).

Vždy používejte schválenou ochranu hlavy (obrázek 3).

Vždy používejte schválenou ochranu sluchu (obrázek 3).

Vždy používejte schválenou ochranu očí (obrázek 3).

Vždy používejte schválené ochranné rukavice (obrázek 4).

Používejte ochrannou obuv (obrázek 5).

Produkt může způsobit vymrštění předmětů a následné poranění očí (obrázek 6).

Produkt může způsobit vymrštění předmětů a následné poranění očí. (Obrázek 7)

Maximální otáčky výstupní hřídele (obrázek 8)

Bezpečná vzdálenost (obrázek 9)

Dejte si pozor na zpětný vrh kotouče (obrázek 10).

Dlouhé vlasy si vyčesťte nahoru nad ramena (obrázek 11).

Šipky znázorňují krajní polohy držadla (obrázek 12).

Hladina akustického výkonu (obrázek 13)

Hladina hluku (obrázek 14)

Výrobek odpovídá příslušným směrnici ES. (Obrázek 15)

Výrobek odpovídá příslušným směrnici EAC (obrázek 16).

Výrobek odpovídá příslušným směrnici platným na Ukrajině (obrázek 18).

Výrobek vyhovuje australským předpisům ohledně elektromagnetické kompatibility (EMC) (obrázek 17).

---

**Povšimněte si:** Další symboly/štítky na produktu se týkají certifikačních požadavků pro další komerční oblasti.

---

## Odpovědnost za výrobek

Jak uvádí zákon o odpovědnosti za výrobek, neneseme odpovědnost za žádnou škodu způsobenou našim výrobkem, pokud:

- byl produkt nesprávně opraven,
- byl produkt opraven pomocí součástí od jiného výrobce nebo součástí, které nejsou výrobcem schváleny,

- má produkt příslušenství od jiného výrobce nebo příslušenství, které není výrobcem schváleno,
- produkt nebyl opraven ve schváleném servisním středisku nebo schváleným odborníkem.

---

## BEZPEČNOST

---

### Definice týkající se bezpečnosti

Níže uvedené definice uvádí úroveň vážnosti jednotlivých signálních slov.



**VÝSTRAHA:** Zranění osob.



**VAROVÁNÍ:** Poškození výrobku.

**Povšimněte si:** Díky těmto informacím je používání výrobku snazší.

### Obecné bezpečnostní pokyny

- Používejte výrobek správně. Nesprávné používání může mít za následek zranění nebo smrt. Výrobek používejte pouze k činnostem uvedeným v tomto návodu. K jiným činnostem výrobek nepoužívejte.
- Řiďte se pokyny v návodu. Řiďte se bezpečnostními symboly a pokyny. Pokud se obsluha nebude řídit pokyny a symboly, může dojít ke zranění, poškození nebo smrti.
- Tento návod nevyhazujte. Použijte pokyny k sestavení, k používání a udržování výrobku v dobrém stavu. Použijte pokyny k správné montáži nástavců a příslušenství. Používejte pouze schválené nástavce a příslušenství.
- Nepoužívejte poškozený výrobek. Dodržujte plán údržby. Provádějte pouze údržbu, ke které najdete pokyny v tomto návodu. Veškerou údržbu musí provádět schválené servisní středisko.
- Tento návod nemůže obsahovat všechny situace, ke kterým při používání výrobku dochází. Buďte opatrní a používejte zdravý rozum. Výrobek nepoužívejte a neprovádějte údržbu, když si nejste jisti danou situací. Poradte se s odborníkem, prodejcem, servisním pracovníkem nebo schváleným servisním střediskem.
- Před montáží, uskladněním nebo údržbou výrobku odpojte kabel zapalovací svíčky.
- Pokud se změní původní specifikace výrobku, nepoužívejte ho. Bez schválení výrobcem neměňte

žádné součásti výrobku. Používejte výhradně součásti schválené výrobcem. Nesprávná údržba může mít za následek zranění nebo smrt.

- Nevedehujte výpary motoru. Výpary mohou poškodit zdraví.
- Nestartujte výrobek uvnitř budovy ani v blízkosti hořlavých materiálů. Výfukové plyny jsou horké a mohou obsahovat jiskry, které by mohly zažehnout požár. Nedostatečné proudění vzduchu může způsobit zranění nebo smrt udušením nebo otravou kyslíčnickem uhelnatým.
- Při používání výrobku vytváří motor elektromagnetické pole. Elektromagnetické pole může poškodit implantované lékařské přístroje. Před použitím výrobku se poraďte s lékařem.
- Zamezte používání výrobku dětemi. Zamezte používání výrobku osobami, které neznají pokyny.
- Vždy sledujte osoby s fyzickým nebo mentálním postižením při práci s výrobkem. Vždy musí být přítomna zodpovědná dospělá osoba.
- Výrobek zamykejte na místě, kam nemají přístup děti a nežádoucí osoby.
- Produkt může způsobit vymrštění předmětů a následné poranění. Dodržujte bezpečnostní předpisy pro snížení rizika zranění a smrti.
- Neodcházejte od výrobku, když je spuštěný motor. Vypněte motor a přesvědčte se, že se sekací nástavec neotáčí.
- Za případnou nehodu nese zodpovědnost obsluha výrobku.
- Před použitím se přesvědčte, že nejsou poškozeny součásti.
- Před použitím výrobku zajistěte, abyste byli ve vzdálenosti minimálně 15 m (50 stop) od ostatních osob a zvířat. Zajistěte, aby osoby ve vaší blízkosti věděly, že budete výrobek používat.
- Podrobnosti naleznete v mezinárodních a místních zákonech. Za určitých podmínek mohou použití výrobku zakazovat nebo omezovat.

### Bezpečnostní pokyny pro provoz

- Před použitím zkontrolujte, že je výrobek zcela smontovaný.
- Před spuštěním poodejďte 3 m (10 stop) od místa, kde jste doplňovali palivo. Položte výrobek na rovný

podklad. Zkontrolujte, zda sekací nástavec nemůže přijít do kontaktu se zemí nebo cizími objekty.

- Produkt může způsobit vymrštění předmětů a následné poranění očí. Při práci s výrobkem vždy používejte ochranu očí.
- Dejte pozor, během práce se k vám může přiblížit dítě, aniž byste o tom věděli.
- Pokud se v pracovní oblasti vyskytnou osoby, nepracujte. Když do pracovní oblasti vstoupí jiná osoba, výrobek vypněte.
- Přesvědčte se, že máte výrobek stále pod kontrolou.
- Pokud by vám v případě nehody neměl kdo pomoci, výrobek nepoužívejte. Než začnete výrobek používat, přesvědčte se, že o tom ostatní vědí.
- Než se s výrobkem otočíte, přesvědčte se, že se v bezpečnostní oblasti nevyskytnou žádné osoby ani zvířata.
- Než výrobek spustíte, odstraňte z pracovní oblasti případné nechtěné materiály. Pokud sekací nástavec zasáhne nějaký předmět, může dojít k vymrštění předmětu a zranění nebo škodě. Nechtěný materiál se může namotat na sekací nástavec a způsobit škodu.
- Výrobek nepoužívejte za špatného počasí (mlha, déšť, silný vítr, nebezpečí blesku nebo jiné počasí). Špatné počasí může způsobit nebezpečné podmínky (například kluzký povrch).
- Přesvědčte se, že se můžete volně pohybovat a pracovat ve stabilní poloze. (Obrázek 32).
- Ujistěte se, že při používání výrobku nemůžete spadnout. Při používání výrobku se nenakláníjte.
- Výrobek vždy držte oběma rukama. Výrobek držte po své pravé straně (obrázek 33).
- Při práci s výrobkem udržujte sekací nástavec pod úrovní pasu.
- Pokud je po spuštění motoru ovládání sytiče v poloze syčení, spustí se sekací nástavec.
- Po zastavení motoru se nedotýkejte kuželového ozubeného kola. Kuželové ozubené kolo je po zastavení motoru horké. Horké oblasti mohou způsobit zranění.
- Než výrobek začnete přesouvat, zastavte motor.
- Neodkládejte výrobek, když je spuštěný motor.
- Než začnete z výrobku odstraňovat nechtěný materiál, zastavte motor a počkejte, než se sekací nástavec zastaví. Než vy nebo asistent odstraní nechtěný materiál, nechte sekací nástavec zastavit.

## Osobní ochranné prostředky

- Při práci s výrobkem vždy používejte správné osobní ochranné prostředky. Osobní ochranné prostředky neodstraňují nebezpečí zranění. Osobní ochranné prostředky snižují úroveň zranění v případě nehody.
- Při práci s výrobkem vždy používejte schválenou ochranu očí.
- Nepracujte s výrobkem bosí nebo v otevřených botách. Vždy používejte odolnou obuv s protiskluzovou podrážkou.

- Používejte silné, dlouhé kalhoty.
- V případě nutnosti používejte schválené ochranné rukavice.
- Pokud hrozí nebezpečí pádu nějakého předmětu, použijte helmu.
- Při práci s výrobkem vždy používejte schválenou ochranu sluchu. Dlouhodobé působení hluku může způsobit ztrátu sluchu vyvolanou hlukem.
- Přesvědčte se, že máte v dosahu k dispozici lékárníčku.

## Ochranná zařízení na produktu

- Zajistěte pravidelnou údržbu výrobku.
  - Prodlouží se tím jeho životnost.
  - Snižuje se nebezpečí nehody.
- U schváleného prodejce nebo ve schváleném servisním středisku nechte výrobek pravidelně kontrolovat, seřídit nebo případně opravit.
- Nepoužívejte výrobek s poškozenými ochrannými prostředky. V případě poškození výrobku se obraťte na schválené servisní středisko.

## Pojistka spínače plynu

Pojistka spínače plynu blokuje spínač plynu (obrázek 20). Stisknutím pojistky spínače plynu (A) uvolníte spínač plynu (B). Když uvolníte rukojeť, pojistka spínače plynu a spínač plynu se vrátí do výchozí polohy.

1. Při uvolnění pojistky spínače plynu (A) se přesvědčte, že je spínač plynu (B) zablokovaný ve volnoběžných otáčkách.
2. Stiskněte pojistku spínače plynu (A) a zkontrolujte, zda se po uvolnění vrátí do své výchozí polohy.
3. Stiskněte spínač plynu (B) a zkontrolujte, zda se po uvolnění vrátí do své výchozí polohy.

Nastartujte motor a dejte plný plyn. Uvolněte spínač plynu a zkontrolujte, jestli se sekací nástavec zastaví. Pokud se sekací nástavec otáčí, když je plyn v pozici volnoběhu, zkontrolujte stavěcí šroub karburátoru.

## Stop spínač (vypínač zapalování)

Nastartujte motor. Zkontrolujte, zda se motor zastaví při přesunutí vypínače zapalování do polohy zastavení (obrázek 21).

## Ochrana řezacího nástavce

Kryt sekacího nástavce brání vymrštění volných předmětů směrem k obsluze (obrázek 22). Zkontrolujte, zda není kryt sekacího nástavce poškozený a případně ho vyměňte. Používejte pouze kryt schválený pro sekací nástavec.

## Tlumič výfuku

- Nepoužívejte motor s poškozeným tlumičem. Poškozený tlumič zvyšuje úroveň hluku a nebezpečí požáru. Vždy mějte poblíž hasicí přístroj.



- Pravidelně kontrolujte, zda je k výrobku namontován tlumič.
- Nedotýkejte se běžícího motoru ani tlumiče. Motoru ani tlumiče se nedotýkejte ani nějakou dobu po zastavení motoru. Horký povrch může způsobit zranění.
- Horký tlumič může způsobit požár. Buďte opatrní, pokud výrobek používáte v blízkosti hořlavých kapalin a plynů.
- Pokud je tlumič poškozen, nedotýkejte se jeho součástí. Součásti mohou obsahovat karcinogenní chemikálie.
- Nůž na trávu může způsobit zranění při točení po zastavení motoru nebo uvolnění páčky plynu. Před údržbou se vždy ujistěte, že se nůž na trávu zcela zastavil.
- Než přistoupíte k práci na řezacím nástavci, vypněte motor. Zkontrolujte, zda se řezací nástavec plně zastavil. Odpojte přívodní vodič od zapalovací svíčky.
- Používejte pouze schválený řezací nástavec nebo správně naostřený nůž.
- Udržujte zuby kotočče dobře a správně nabroušené (obrázek 46).
- Nepoužívejte poškozený sekací nástavec.
- Při převozu nebo skladování výrobku nasadte přepravní kryt na nůž na trávu.

## Pojistná matice

Pojistná matice umožňuje uzamykání některých typů řezacích nástavců (obrázek 23).

Po montáži pojistné matice ji utáhněte proti směru otáčení řezného vybavení.

## Sekací nástavec

- Provádějte pravidelnou údržbu. Ve schváleném servisním středisku nechte sekací nástavec pravidelně kontrolovat, seřadit nebo případně opravit.
  - Zvýší se tím výkon sekacího nástavce.
  - Prodlouží se tím životnost sekacího nástavce.
  - Sníží se nebezpečí nehody.
- Používejte pouze schválený kryt sekacího nástavce. Další informace viz *PŘÍSLUŠENSTVÍ na strani 151*.
- Nepoužívejte poškozený sekací nástavec.

## Hlava vyžinače

- Pro snížení vibrací namotejte vyžinací strunu na buben pevně a rovnoměrně.
- Používejte pouze schválené hlavy vyžinače a vyžinací struny. Viz *PŘÍSLUŠENSTVÍ na strani 151*.
- Používejte vyžinací struny správné délky. Příliš dlouhá vyžinací struna potřebuje větší výkon motoru než krátká.
- Dbejte na to, aby nůž na krytu sekacího nástavce nebyl poškozen.
- Před nasazením na výrobek namočte vyžinací strunu na dva dny do vody. Tím se prodlouží životnost vyžinací struny.

## Nože na trávu a travní kotočče

- Používejte schválené nože na trávu. Před použitím nože na trávu je nutné správně namontovat všechny potřebné díly. Ověřte, že montáž proběhla správně a že jste použili správné díly. Nesprávná montáž může způsobit uvolnění nože a vážné zranění obsluhy nebo osob v blízkosti.
- Při obsluze nebo údržbě nože noste ochranné rukavice.
- Při obsluze výrobku s nožem na trávu používejte ochranu hlavy.
- Travní kotočč a nůž na trávu jsou určeny k sečení hrubších travin.

## Zpětný vrh kotočče

- Zpětný vrh kotočče je náhlý pohyb výrobku do strany, dopředu nebo dozadu. Ke zpětnému vrhu kotočče dojde, pokud nůž na trávu nebo pilový kotočč narazí na předmět, který nelze přeseknout. V oblastech, kde je sekaný materiál těžko viditelný, se riziko zpětného vrhu zvyšuje.
- Pokud ke zpětnému vrhu kotočče dojde, hrozí riziko nenadálého pohybu výrobku nebo obsluhy. Pohybující se kotočče může zasáhnout osoby v okolí a způsobit zranění.
- Ohnutý, prasklý, zlomený nebo jinak poškozený kotočč přestaňte používat.
- Používejte ostré žací kotočče. Riziko zpětného vrhu se zvyšuje, pokud není kotočč naostřený.

## Bezpečnost při manipulaci s palivem

- Pokud je na výrobku palivo nebo olej, nespouštějte ho. Nechteňte palivo/olej z výrobku odstraňte a nechte výrobek uschnout. Nechteňte palivo z výrobku odstraňte.
- Pokud si palivem polijete oblečení, okamžitě se převlékněte.
- Zabraňte styku paliva s tělem, může způsobit zranění. Pokud se palivo na vaše tělo dostane, omyjte se vodou a mýdlem.
- Pokud polijete výrobek nebo sebe olejem nebo palivem, nespouštějte motor výrobku.
- Nepouštějte motor, pokud z něj něco uniká. Pravidelně kontrolujte, jestli z motoru nic neuniká.
- Při manipulaci s palivem buďte opatrní. Palivo je hořlavé a výpary jsou výbušné a mohou způsobit zranění nebo smrt.
- Nevdechujte palivové výpary, mohou způsobit zranění. Zajistěte dostatečný průtok vzduchu.
- V blízkosti paliva ani motoru nekuřte.
- Do blízkosti paliva ani motoru neumísťte horké předměty.
- Když je spuštěný motor, nedoplňujte palivo.
- Než začnete doplňovat palivo, přesvědčte se, že je motor studený.

- Než doplníte palivo, pomalu otevřete uzávěr palivové nádrže a opatrně uvolněte tlak.
- Palivo do motoru nedoplňujte ve vnitřních prostorech. Nedostatečné proudění vzduchu může způsobit zranění nebo smrt udušením nebo otravou kyslíčnickem uhelnatým.
- Uzávěr palivové nádrže pečlivě dotáhněte, aby nedošlo k požáru.
- Než výrobek spustíte, přejděte s ním minimálně 3 m (10 stop) od místa, kde jste doplňovali palivo.
- Palivovou nádrž nepřepĺňte.
- Přesvědčte se, že při pohybu výrobku nebo nádoby na palivo nemůže dojít k úniku.
- Výrobek ani nádobu na palivo neumísťujte do míst s otevřeným ohněm, jiskrami nebo zapalovacím plamínkem. Přesvědčte se, že v oblasti uložení nevyskytuje otevřený plamen.

- Pro přenášení a skladování paliva používejte pouze schválené nádoby.
- Před dlouhodobým uskladněním vyprázdněte palivovou nádrž. Dodržujte místní zákony ohledně likvidace paliva.
- Před dlouhodobým uskladněním výrobek vyčistěte.
- Než výrobek uskladníte, odstraňte kabel zapalovací svíčky, aby motor nahodile nenastartoval.

## Bezpečnostní pokyny pro údržbu

- Pokud nemůžete nastavit volnoběžné otáčky a zastavit sekací nástavec, obraťte se na servisní středisko. Nepoužívejte výrobek, dokud není správně seřízen nebo opraven.

## SESTAVENÍ



**VÝSTRAHA:** Než výrobek sestavíte, přečtěte si kapitolu o bezpečnosti.

### Nasazení držadla ve tvaru „D“

1. Nasadte držadlo ve tvaru „D“ na hřídel podle nákresu (obrázek 24) a utáhněte.
2. Držadlo ve tvaru „D“ musí být nasazeno mezi šípkami vyznačenými na trubce hřídele.

### Nasazení držadla ve tvaru „J“



**VÝSTRAHA:** Po namontování držadla ve tvaru „J“ nepoužívejte pilové kotouče. Používejte pouze nože a kotouče na trávu nebo strunové hlavy či plastové nože.

1. Nasadte držadlo ve tvaru „J“ na držadlo ve tvaru „D“ podle nákresu (obrázek 24) a utáhněte.

### Montáž upínače popruhu

1. Umístěte horní upínač popruhu na hřídel. Umístěte spodní upínač popruhu pod hřídel.
2. Vyrovnajte šrouby na horním a spodním upínači popruhu.
3. Vložte oba šrouby do otvorů.
4. Utáhnutím šroubů upevněte upínač popruhu.

### Montáž krytu kotouče, travního kotouče a travního nože



**VAROVÁNÍ:** Používejte pouze kryt schválený pro kotouče. Viz **PŘÍSLUŠENSTVÍ** na strani 151.

1. Připevněte kryt kotouče / řezacího nástavce (A) na hřídel (obrázek 27) a utáhněte šroub.
2. Namontujte hnaný kotouč (B) na výchozí osu.
3. Pootáčejte výstupním hřídelem, až jeden z otvorů v hnacím kotouči souhlasí s odpovídajícím otvorem v tělese ozubeného převodu.
4. Zasuňte pojistný čep (C) do otvoru tak, aby byla osa připojena.
5. Vložte kotouč (D), opěrný talíř (E) a opěrnou přírubu (F) na výchozí osu.
6. Upevněte matici (G). Dotáhněte matici utahovacím momentem 30–50 Nm (26–36 ft/lb). Přidržte hřídel klíčem co nejlíže krytu kotouče. Matici utáhněte klíčem proti směru otáčení.

**Povšimněte si:** Levotočivé závity.

### Montáž kotoučů a strunových hlav



**VÝSTRAHA:** Používejte pouze kryt schválený pro kotouče. Viz **PŘÍSLUŠENSTVÍ** na strani 151. Vadný kryt může způsobit zranění.



**VÝSTRAHA:** Pokud používáte výrobek s nožem na trávu, nejprve namontujte správná řídítka, kryt kotouče a nosný popruh.



**VÝSTRAHA:** Pokud nenamontujete kotouč správně (obrázek 26), může způsobit zranění.

1. Zvednutá část hnacího kotouče / pomocné příruby musí správně zapadnout do středového otvoru kotouče.
2. Namontujte kotouč.

## Sestavení sekacího nástavce

### Upevnění krytu sekacího nástavce a hlavy vyžinače (rovná hřídel)

1. Připevněte kryt sekacího nástavce (A) na hřídel pomocí šroubu (L) (Obrázek 27). Použijte správný kryt sekacího nástavce a správnou hlavu vyžinače.
2. Nasadte hnaný kotouč (B) na výstupní hřídel.
3. Pootáčejte výstupním hřídelem, dokud jeden z otvorů v hnacím kotouči nezarovnáte s odpovídajícím otvorem v tělese ozubeného převodu.
4. Do otvoru vložte malý šroubovák (C) a uzamkněte hřídel (Obrázek 27).
5. Otočte hlavou vyžinače (H) (Obrázek 28) proti směru hodinových ručiček a dotáhněte ji tak k převodovce. (Levotočivé závit.)

## PROVOZ



**VÝSTRAHA:** Než začnete s výrobkem pracovat, přečtěte si důkladně kapitolu o bezpečnosti.

## Palivo

### Používání paliva



**VAROVÁNÍ:** Tento výrobek má dvoutaktní motor. Používejte směs benzínu a motorového oleje. Zajistěte správné množství oleje ve směsi. Nesprávný poměr benzínu a oleje může způsobit poškození motoru.

## Benzín



**VAROVÁNÍ:** Nepoužívejte benzín s oktanovým číslem nižším než 90 RON (87 AKI). Můžete tím výrobek poškodit.



**VAROVÁNÍ:** Nepoužívejte benzín s koncentrací etanolu vyšší než 10 % (E10). Můžete tím výrobek poškodit.

- Vždy používejte bezolovnatý benzín oktanovým číslem minimálně 90 RON (87 AKI) s koncentrací etanolu nižší než 10 % (E10).
- Pokud výrobek používáte často s průběžně vyššími otáčkami motoru, používejte benzín s vyšším oktanovým číslem.

## Olej pro dvoutaktní motory

- Používejte pouze vysoce kvalitní olej pro dvoutaktní motory. Používejte pouze olej pro vzduchem chlazené motory.
- Jiné druhy oleje nepoužívejte.
- Poměr směsi 50:1 (2 %)

Benzín	Olej
1 U.S. Gal.	77 ml (2,6 unce)
1 UK Gal.	95 ml (3,2 unce)

Benzín	Olej
5 l	100 ml (3,4 oz)

## Výroba palivové směsi

**Povšimněte si:** Při míchání paliva vždy používejte čistou nádobu na palivo.

**Povšimněte si:** Nevyrábějte víc palivové směsi, než kolik potřebujete na 30 dní.

1. Přidejte polovinu množství benzínu.
2. Přidejte celé množství oleje.
3. Protřepáním směs promíchejte.
4. Přidejte zbývající benzín.
5. Protřepáním směs promíchejte.
6. Naplňte palivovou nádrž.

## Přidání paliva

- Používejte nádoby na palivo s plnicím hrdlem s ochrannou proti přeplnění.
- Pokud je nějaké palivo na nádobě, odstraňte ho a nechte nádobu uschnout.
- Okolí uzávěru palivové nádrže musí být čisté.
- Než nalijete palivovou směs do palivové nádrže, protřepejte nádobu s palivem.

## Zapnutí a vypnutí

### Prohlídka před spuštěním.

1. Zkontrolujte, jestli na výrobek nechybí součásti, nejsou povolené nebo opotřebované.
2. Zkontrolujte matice, vruty a šrouby.
3. Prohlédněte nože.
4. Prohlédněte pojistnou matici. Ověřte, zda má pojistná matice jisticí moment alespoň 1,5 Nm (1,1 ft/lb). Dotáhněte pojistnou matici utahovacím momentem 30–50 Nm (26–36 ft/lb).
5. Zkontrolujte vzduchový filtr.
6. Zkontrolujte pojistku spínače plynu a ovládání plynu.

7. Zkontrolujte stop spínač.
8. Zkontrolujte, zda z výrobku neuniká palivo.

## Spouštění studeného motoru

1. 10krát stiskněte palivovou pumpičku (obrázek 29).
2. Vytáhněte ovládání sytiče nahoru (obrázek 30).
3. Přitiskněte celý výrobek k zemi levou rukou (obrázek 31). Na výrobek nešlapejte. Lehce táhněte za rukojeť startéru, až pocítíte odpor. Potom za rukojeť startéru zatáhněte silou.

**Povšimněte si:** Při startování motoru nevytahujte spínač plynu.

4. Tahejte za rukojeť startéru, dokud se motor nenastartuje nebo se nepokusí spustit (maximálně 3 zatažení). Pokud motor nastartuje nebo se pokusí rozběhnout, stlačte ovladač sytiče směrem dolů. Tahejte, dokud motor nenastartuje. Po nastartování počkejte 60 sekund a poté vytáhněte spínač plynu.



**VAROVÁNÍ:** Nevytahujte rukojeť startéru až na doraz. Když je lano startéru zcela vytažené, nepouštějte ho. Pouštějte lano startéru pomalu. Pokud tyto pokyny nedodržíte, může dojít k poškození motoru.

## Spouštění teplého motoru

1. Desetkrát za sebou stiskněte palivovou pumpičku.
2. Zatáhněte za lano startéru, až se motor spustí.

## Zastavení

- Stisknutím vypínače zapalování vypněte motor. (Obrázek 21)

**Povšimněte si:** Vypínač se automaticky vrátí do původní polohy.

## Práce s vyžínací strunou



**VAROVÁNÍ:** Po každém použití zpomalte motor do volnoběžných otáček. Dlouhodobý běh na plný plyn bez zátěže může způsobit poškození motoru.

**Povšimněte si:** Aby nedocházelo k vibracím, vyčistěte po nasazení nové vyžínací struny novou hlavu vyžínáče. Zkontrolujte ostatní součásti hlavy vyžínáče a v případě potřeby je vyčistěte.

## Vyžínání trávy

1. Držte hlavu vyžínáče těsně nad úrovní terénu a pod úhlem (obrázek 34). Netlačte strunu vyžínáče trávy do trávy.
2. Zkraťte délku vyžínací struny o 10–12 cm (4–4,75 palce) a snižte otáčky motoru, abyste snížili nebezpečí poškození rostlin.
3. Když sečete trávu v blízkosti předmětů, používejte plyn na 80 % (obrázek 35).

## Sečení trávy

1. Zajistěte, aby při sečení byla vyžínací struna souběžně se zemí (obrázek 36).
2. Netlačte hlavu vyžínáče k zemi. Mohlo by dojít k poškození podkladu a výrobku.
3. Nedotýkejte se hlavou vyžínáče trvale země, mohlo by dojít k poškození hlavy.
4. Při pohybu výrobkem ze strany na stranu při sečení trávy použijte plný plyn (obrázek 37). Zajistěte, aby při sečení byla vyžínací struna souběžně se zemí.

## Vyžínání pomocí nože na trávu

1. Travní kotouče a vyžínací nože nelze použít na dřevnaté kmínky.
2. Na všechny typy vysoké nebo hrubé trávy používejte travní kotouč.
3. Koste trávu kývavým pohybem ze strany na stranu, kdy pohyb zprava doleva je vysekávací a pohyb zleva doprava zpětný. Nechte kotouč pracovat svou levou stranou (úsekem mezi 8 a 12 hodinou).
4. Nakloníte-li při vyžínání kotouč o něco doleva, pokládá se tráva do řádků, což usnadňuje její sbírání, např. shrabání.
5. Snažte se pracovat rytmicky. Stůjte pevně, s rozkročenýma nohama. Postupujte vpřed po zakončení zpětného pohybu a opět se pevně postavte.
6. Opěrný talíř nechte dolehnout zlehka k zemi. Ten chrání travní kotouč před dotykem s půdou.
7. Pracujte vždy na plný plyn a vyhýbejte se právě posekanému materiálu při zpětném pohybu, abyste snížili riziko omotání materiálu kolem kotouče.
8. Před zahájením odklízení posekaného materiálu vždy vypněte motor, odpojte nosné popruhy a položte stroj na zem.

## Výměna vyžínací struny

Viz obrázky od 47 do 54.

# ÚDRŽBA



**VÝSTRAHA:** Než začnete výrobek čistit, opravovat nebo provádět údržbu, přečtěte si důkladně kapitolu o bezpečnosti.

## Schéma technické údržby

Vždy dodržujte plán údržby. Intervaly se vypočítávají z každodenního používání výrobku. Pokud výrobek

nepoužíváte každý den, intervaly se liší. Provádějte pouze údržbu, kterou najdete v tomto návodu. Pokud chcete provést údržbu, která není v tomto návodu uvedena, obraťte se na schválené servisní středisko.

#### <:fc 1>Týdenní údržba<:;/fc>

- Vyčistěte vnější povrchy.
- Zkontrolujte volnoběžné otáčky.
- Zkontrolujte promazání úhlové převodovky.

#### Měsíční údržba

- Zkontrolujte rukojeť a lano startéru.

#### Roční údržba

- Zkontrolujte zapalovací svíčku.
- Vyčistěte vnější povrch karburátoru a okolních ploch.
- Vyčistěte chladicí systém.
- Zkontrolujte sítko lapače jisker.
- Zkontrolujte palivový filtr.
- Zkontrolujte, zda není poškozená palivová hadice.
- Zkontrolujte všechny elektrické kabely a konektory.

#### 50 hodin provozu

- Ve schváleném servisním středisku nechte opravit nebo vyměnit tlumič.

### Úprava volnoběžných otáček

- Než nastavíte volnoběh, zkontrolujte čistotu vzduchového filtru a to, zda je nasazen kryt vzduchového filtru.
- Pomocí stavěcího šroubu T, který je popsán symbolem T, nastavte volnoběžné otáčky (obrázek 38).
- Rychlost volnoběhu je správná tehdy, když má motor klidný chod v každé poloze. Po spuštění sekacího nástavce musí být volnoběžné otáčky nižší než tyto otáčky.

1. Otáčejte stavěcím šroubem ve směru hodinových ručiček, dokud se řezací nástavec nezačne otáčet.
2. Otáčejte stavěcím šroubem proti směru hodinových ručiček, dokud se řezací nástavec nezastaví.

### Sejmutí pojistné matice



**VAROVÁNÍ:** Pojistnou matici vyměňujte přibližně po deseti použitích.

1. Odšroubujte pojistnou matici ve směru otáčení řezného vybavení (obrázek 45).

**Povšimněte si:** Pojistná matice má levotočivý závit.

2. Zkontrolujte, zda není možné otáčet nylonovým uzávěrem pojistné matice rukou. Nylonový uzávěr musí udržet moment minimálně 1,5 Nm (1,1 ft/lb).
3. Pojistnou matici dotahujte nástrčným klíčem.

### Údržba sítka lapače jisker

Vyčistěte sítko lapače jisker drátěným kartáčem (obrázek 39).

### Čištění chladicího systému

Vyčistěte součásti chladicího systému (obrázek 40) kartáčem.

### Kontrola zapalovací svíčky



**VAROVÁNÍ:** Použijte doporučenou zapalovací svíčku. Ujistěte se, že je náhradní díl stejný, jako díl dodaný výrobcem. Nesprávná zapalovací svíčka může výrobek poškodit.

1. Zkontrolujte zapalovací svíčku, když:
  - a) je výkon motoru nízký;
  - b) není snadné motor spustit;
  - c) motor nefunguje správně ve volnoběžných otáčkách.
2. Pokud nelze motor snadno spustit nebo ovládat, zkontrolujte, zda se na zapalovací svíčke nenachází nechtěné materiály. Pro snížení nebezpečí přítomnosti nechtěných materiálů na elektrodách zapalovací svíčky:
  - a) zkontrolujte, zda jsou správně nastaveny volnoběžné otáčky;
  - b) zkontrolujte správnost palivové směsi;
  - c) zkontrolujte, zda je vzduchový filtr čistý.
3. Pokud je zapalovací svíčka znečištěná, vyčistěte ji. Zkontrolujte správnou vzdálenost elektrod (obrázek 41).
4. V případě potřeby zapalovací svíčku vyměňte.

### Údržba vzduchového filtru

#### Čištění vzduchového filtru

1. Odmontujte kryt vzduchového filtru a filtr (obrázek 42).
2. Vyčistěte filtr teplou mýdlovou vodou. Před montáží zkontrolujte, že je vzduchový filtr suchý.
3. Pokud je vzduchový filtr tak znečištěný, že jej nelze vyčistit, vyměňte ho. Poškozený vzduchový filtr vždy vyměňte.
4. Pokud je váš výrobek vybaven pěnovým filtrem, naneste olej na vzduchové filtry. Olej na vzduchové filtry naneste pouze na pěnový filtr. Nenanašujte olej na vzduchové filtry na plstěný filtr.

## Nanesení oleje na vzduchové filtry na vzduchový filtr



**VAROVÁNÍ:** Na pěnové filtry vždy používejte speciální olej na vzduchové filtry. Jiné druhy oleje nepoužívejte.



**VÝSTRAHA:** Zabraňte kontaktu oleje s tělem.

1. Odmontujte kryt vzduchového filtru a filtr (obrázek 42).
2. Vložte vzduchový filtr do plastového sáčku.
3. Nalijte olej na vzduchové filtry do plastového sáčku (obrázek 43).
4. Plastový sáček zmáčkněte, aby se olej rozprostřel po celém vzduchovém filtru.

5. Když je vzduchový filtr ještě v sáčku, zmáčkněte ho, aby z něj vyšel přebytečný olej. Vyndejte vzduchový filtr ze sáčku.
6. Namontujte vzduchový filtr.

## Přidání maziva na ozubený převod

Zkontrolujte, zda je ozubený převod naplněný do 3/4 mazivem (obrázek 44).

## Broušení vyžínacího nože a travního kotouče

1. Kotouče na trávu a nože na trávu se brousí plochým brouskem s jednosměrnými rovnoběžnými zářezy.
2. Všechny hrany kotoučů a nožů na trávu se ostří rovnoměrně, aby byla zachována rovnováha (obrázek 46).

## TECHNICKÉ ÚDAJE

	jednotka	<b>129RJ</b> (A05328CSHV)
<b>Specifikace motoru</b>		
Zdvihový objem válce	cm <sup>3</sup>	27,6
Vzdálenost elektrod	mm	0,5
Objem palivové nádrže	cm <sup>3</sup>	343
Volnoběžné otáčky	min <sup>-1</sup>	2800 až 3200
Maximální otáčky	min <sup>-1</sup>	8000
Výstupní výkon	kW	0,85
Zapalovací svíčka		Husqvarna HQT-4
Maximální otáčky hřídele	min <sup>-1</sup>	7200
Životnost vzhledem k tvorbě emisí	h	125
<b>Údaje o hluku a vibracích</b>		
Ekvivalentní hladina vibrací (ahv, eq), při použití nože na trávu, levá rukojeť – viz poznámka 1	m/s <sup>2</sup>	4,21
Ekvivalentní hladina vibrací (ahv, eq), při použití nože na trávu, pravá rukojeť – viz poznámka 1	m/s <sup>2</sup>	4,23
Ekvivalentní hladina vibrací (ahv, eq), při použití strunové hlavy, levá rukojeť – viz poznámka 1	m/s <sup>2</sup>	5,89

Ekvivalentní hladina vibrací (ahv, eq), při použití strunové hlavy, pravá rukojeť – viz poznámka 1	m/s <sup>2</sup>	4,61
Hladina akustického výkon, garantovaná (L <sub>WA</sub> ) – viz poznámka 2	dB (A)	114
Hladina akustického výkon, naměřená (LWA) – viz poznámka 2	dB (A)	106
Hladina akustického tlaku v uších uživatele, při použití nože na trávu – viz poznámka 3	dB (A)	94
Hladina akustického tlaku v uších uživatele, při použití strunové hlavy – viz poznámka 3	dB (A)	95
<b>Rozměry produktu</b>		
Hmotnost (bez sekacího ústrojí)	kg	5,21
<b>Poznámka 1:</b> Uváděná data pro ekvivalentní hladinu vibrací mají typickou statistickou odchylku (standardní odchylku) 1 m/s <sup>2</sup> .		
<b>Poznámka 2:</b> Emise hluku v životním prostředí měřené jako akustický výkon (L <sub>WA</sub> ) v souladu se směrnicí 2000/14/EU. Uváděná hladina akustického výkonu pro stroj byla měřena s originálním řezacím vybavením, které generuje nejvyšší hladinu. Rozdíl mezi garantovaným a měřeným akustickým výkonem je v tom, že garantovaný akustický výkon rovněž zahrnuje rozptyl výsledků měření a rozdíly mezi různými stroji téhož modelu podle Směrnice 2000/14/ES.		
<b>Poznámka 3:</b> Uváděná data pro ekvivalentní hladinu akustického tlaku pro stroj mají typickou statistickou odchylku (standardní odchylku) 1 dB (A).		

## PŘÍSLUŠENSTVÍ

<b>129RJ</b>		
<b>Schválené příslušenství</b>	<b>Typ</b>	<b>Ochrana řezacího nástavce</b>
Závitová hřídel (M10L)		
Strunová hlava	T25 (Ø 2,0–2,4 mm)	580 44 66-06
Travní kotouč/travní nůž	Grass 255-4 (Ø 250)	580 44 66-06

## OBSAH PROHLÁŠENÍ O SHODĚ EU

My, společnost Husqvarna, zcela zodpovědně prohlašujeme, že příslušný výrobek:

<b>Popis</b>	<b>Benzinový vyžinač / křovi-nožez</b>
Značka	Husqvarna
Platforma / typ / model	A05328CSHV, představující model 129RJ

<b>Popis</b>	<b>Benzinový vyžinač / křovi-nožez</b>
Šarže	Výrobní číslo od roku 2014 a dále

je zcela ve shodě s následujícími směrnicemi a předpisy EU:

<b>Směrnice/předpis</b>	<b>Popis</b>
2006/42/EC	„o strojních zařízeních“
2014/30/EU	„o elektromagnetické kompatibilitě“
2000/14/EC	„o venkovním hluku“

Platí následující harmonizované normy a/nebo technické specifikace: EN ISO 12100, EN ISO 11806-1, CISPR 12, ISO 14982

Deklarované úrovně hluku jsou uvedeny v části s technickými údaji této příručky a podepsaném prohlášení o shodě EU ve shodě se směrnicí 2000/14/EC, příloha V.

Společnost SMP Svensk Maskinprovning AB provedla jménem společnosti Husqvarna AB dobrovolnou zkoušku zaručující Certifikát o shodě podle Směrnice 2006/42/EC Evropské rady pro strojní zařízení.

Tento certifikát, který je poskytnut na podepsaném prohlášení o shodě, se vztahuje na všechny výrobní závody a země původu uvedené na produktu.

Dodaný benzinový vyžinač trávy / křovinořez je shodný s exemplářem, který prošel zkouškou.



---

## Sadržaj

---

UVOD.....	153
SIGURNOST.....	154
SASTAVLJANJE.....	157
RAD.....	158
ODRŽAVANJE.....	160
TEHNIČKI PODACI.....	161
DODACI.....	162
SADRŽAJ EUROPSKE DEKLARACIJE O USKLAĐENOSTI.....	162

---

## UVOD

---

### Korisnički priručnik

Prvi jezik u ovom korisničkom priručniku je engleski. Korisnički priručnici na drugim jezicima prijevod su iz engleskog jezika.

### Pregled

Pogledajte sliku 19.

1. Glava trimera
2. Čep posude za mazivo
3. Pužni zglob
4. Štitnik rezne opreme
5. Vratilo
6. Okrugla ručka
7. Regulator gasa
8. Prekidač za zaustavljanje
9. Blokada regulatora gasa
10. Kapica za svjeće, svječića
11. Kučište pokretača
12. Drška užeta startera
13. Spremnik za gorivo
14. Poklopac filtra zraka
15. Pumpica za gorivo
16. Poluga čoka
17. Pogonska podloška
18. Priručnik za rukovatelja
19. Nož
20. J ručka
21. Naramenice
22. Kopča naramenice
23. Transportni štitnik

### Simboli na proizvodu

Upozorenje (slika 1)

Pročitajte ovaj priručnik (slika 2)

Koristite odobrenu zaštitu za glavu (slika 3)

Koristite odobrenu zaštitu sluha (slika 3)

Koristite odobrenu zaštitu za oči (slika 3)

Koristite odobrene zaštitne rukavice (slika 4)

Koristite zaštitne cipele/čizme (slika 5)

Proizvod može uzrokovati izbacivanje predmeta koji mogu ozlijediti oči (slika 6)

Proizvod može uzrokovati izbacivanje predmeta koji mogu ozlijediti oči. (Slika 7)

Maks. brzina izlazne osovine (slika 8)

Sigurna udaljenost (slika 9)

Pazite na povratni udar (slika 10)

Duga kosa obavezno mora biti iznad ramena (slika 11)

Strelce prikazuju ograničenja položaja ručice (slika 12)

Razina jačine zvuka (slika 13)

Razina zvuka (slika 14)

Proizvod ispunjava mjerodavne direktive EC. (Slika 15)

Proizvod ispunjava mjerodavne direktive EAC (slika 16)

Proizvod ispunjava mjerodavne ukrajinske direktive (slika 18)

Proizvod ispunjava propise za elektromagnetsku usklađenost u Australiji (EMC) (slika 17)

---

**Napomena:** Drugi simboli/naljepnice na proizvodu odnose se na zahtjeve za certifikaciju na drugim tržišnim područjima.

---

### Pouzdanost proizvoda

Sukladno zakonima o pouzdanosti proizvoda nismo odgovorni za oštećenja uzrokovana našim proizvodima ako je:

- proizvod nepravilno popravljen.
- proizvod popravljen dijelovima koje nije proizveo proizvođač ili nemaju odobrenje proizvođača.
- proizvod ima dodatnu opremu koje nije proizveo proizvođač ili nemaju odobrenje proizvođača.

- proizvod nije popravljen u odobrenom servisnom centru ili kod ovlaštene osobe.

---

## SIGURNOST

---

### Sigurnosne definicije

Definicije u nastavku prikazuju razinu ozbiljnosti svake signalne riječi.



**UPOZORENJE:** Ozljede osoba.



**OPREZ:** Oštećenje proizvoda.

**Napomena:** Informacije olakšavaju korištenje proizvoda.

### Opće sigurnosne upute

- Proizvod koristite ispravno. Nepravilno korištenje može uzrokovati ozljede ili smrt. Proizvod koristite samo za zadatke iz ovog priručnika. Proizvod nemojte koristiti za druge zadatke.
- Poštujte upute iz ovog priručnika. Poštujte sigurnosne simbole i sigurnosne upute. Ako operater ne poštuje upute i simbole, može doći do ozljeda, oštećenja ili smrti.
- Čuvajte ovaj priručnik. Koristite upute za sastavljanje, korištenje i održavanje proizvoda. Koristite upute za pravilnu ugradnju priključaka i dodatne opreme. Koristite isključivo odobrene priključke i dodatnu opremu.
- Nemojte koristiti oštećen proizvod. Pridržavajte se rasporeda održavanja. Provodite samo radove održavanja za koje su u priručniku navedene upute. Svi drugi radovi održavanja moraju se provesti u odobrenom servisnom centru.
- Priručnik ne može sadržavati sve situacije koje mogu nastati prilikom korištenja proizvoda. Budite pažljivi i razumni. Nemojte koristiti ili održavati proizvod ako niste sigurni u situaciju. Informacije zatražite od stručnjaka za proizvod, serviseru ili odobrenog servisnog centra.
- Prije sastavljanja, pohrane ili održavanja proizvoda odspojite kabel svjećice.
- Nemojte koristiti proizvod ako su mu promijenjene početne specifikacije. Nemojte mijenjati dio proizvoda bez odobrenja proizvođača. Koristite isključivo dijelove s odobrenjem proizvođača. Nepravilno održavanje može uzrokovati ozljede ili smrt.

- Nemojte udisati pare motora. Pare mogu uzrokovati ozljede.
- Proizvod nemojte pokretati u zatvorenom prostoru ili u blizini zapaljivog materijala. Ispušne pare su vruće i mogu sadržavati vruće iskre koje mogu uzrokovati požar. Nedovoljan protok zraka može uzrokovati ozljede ili smrt zbog gušenja ili trovanja ugljičnim monoksidom.
- Prilikom korištenja proizvoda motor stvara elektromagnetsko polje. Elektromagnetsko polje može oštetiti medicinske implantate. Prije korištenja proizvoda zatražite savjet liječnika.
- Djeci nemojte dopustiti korištenje proizvoda. Osobama koje nisu upoznate s uputama nemojte dopustiti korištenje proizvoda.
- Osobu smanjenih fizičkih ili mentalnih sposobnosti obavezno nadzirite tijekom korištenja proizvoda. Cijelo vrijeme mora biti prisutna odgovorna odrasla osoba.
- Proizvod zaključajte u prostor u koji je djeci i neovlaštenim osobama onemogućen pristup.
- Proizvod može izbacivati predmete i uzrokovati ozljede. Poštujte sigurnosne upute kako biste smanjili opasnost od ozljede i smrti.
- Nemojte se udaljavati od proizvoda s uključenim motorom. Zaustavite motor i provjerite je li rezna oprema zaustavljena.
- Za nezgode je odgovoran korisnik proizvoda.
- Prije korištenja proizvoda provjerite jesu li njegovi dijelovi neoštećeni.
- Prije korištenja proizvoda provjerite jeste li od drugih osoba i životinja udaljeni najmanje 15 m (50'). Osobu u neposrednoj okolini morate obavijestiti o namjeri korištenja proizvoda.
- Pogledajte nacionalne ili lokalne zakone. Njima u određenim uvjetima može biti spriječeno ili ograničeno korištenje proizvoda.

### Sigurnosne upute za rad

- Prije korištenja proizvoda provjerite je li u potpunosti sastavljen.
- Proizvod prije pokretanja pomaknite za 3 m (10') od mjesta punjenja spremnika za gorivo. Proizvod postavite na ravnu površinu. Rezna oprema ne smije dodirivati tlo ili druge predmete.
- Proizvod može uzrokovati izbacivanje predmeta koji mogu ozlijediti oči. Prilikom korištenja stroja obavezno koristite odobrenu zaštitu za oči.
- Budite pažljivi, tijekom rada proizvodu se može približiti dijete bez vašeg znanja.

- Proizvod nemojte koristiti ako se u radnom području zadržavaju druge osobe. Zaustavite proizvod ako druga osoba pristupi radnom području.
- Obavezno kontrolirajte proizvod.
- Nemojte koristiti proizvod ako ne možete primiti pomoć u slučaju nezgode. Prije korištenja proizvoda obavezno obavijestite druge osobe kako namjeravate koristiti proizvod.
- Nemojte se okretati s proizvodom prije nego provjerite ima li drugih osoba ili životinja u sigurnosnom području.
- Prije početka iz radnog područja uklonite sav neželjeni materijal. Ako rezna oprema udari u predmet, može ga izbaciti i uzrokovati ozljedu ili oštećenje. Neželjeni materijal može se omatati oko rezne opreme i oštetiti ju.
- Proizvod nemojte koristiti po lošem vremenu (magla, kiša, jaki vjetar, opasnost od grmljavine ili drugi nepovoljni vremenski uvjeti). Loše vrijeme može uzrokovati opasne uvjete (poput skliskih površina).
- Provjerite slobodu kretanja i radite u stabilnom položaju. (Slika 32).
- Prilikom rada s proizvodom osigurajte se od pada. Tijekom rada s proizvodom nemojte ga naginjati.
- Proizvod obavezno držite s obje ruke. Proizvod držite na desnoj strani tijela (slika 33).
- Proizvod koristite s reznom opremom ispod razine struka.
- Ako je kontrola čoka u položaju čoka pri pokretanju motora, rezna oprema počinje se okretati.
- Nakon zaustavljanja motora nemojte dodirivati konusni zupčanik. Konusni zupčanik je vruć nakon zaustavljanja motora. Vruća područja mogu uzrokovati ozljede.
- Prije prenošenja proizvoda zaustavite motor.
- Proizvod nemojte spuštati uz uključeni motor.
- Prije uklanjanja neželjenog materijala s proizvoda zaustavite motor i pričekajte na zaustavljanje rezne opreme. Prije nego vi ili pomoćnik počnete uklanjati rezani materijal, pričekajte na zaustavljanje rezne opreme.

- Tijekom korištenja stroja obavezno koristite odobrenu zaštitu sluha. Dugotrajna izloženost buci može uzrokovati gubitak sluha.
- U blizini obavezno imajte kutiju prve pomoći.

## Zaštitni uređaji na proizvodu

- Redovno održavajte proizvod.
  - Time produljujete vijek trajanja proizvoda.
  - Također smanjujete opasnost od nezgoda.
- Redovno pregledavajte proizvoda kod odobrenog trgovca ili odobrenog servisera radi provjere prilagodbi ili popravaka.
- Nemojte koristiti uređaj s oštećenom zaštitnom opremom. Ako je proizvod oštećen, obratite se odobrenom servisnom centru.

## Blokada regulatora gasa

Blokada regulatora gasa blokira regulator gasa (slika 20). Pritisnite blokadu regulatora gasa (A) kako biste otpustili regulator gasa (B). Po otpuštanju ručice blokade regulatora gasa i regulator gasa vraćaju se u početne položaje.

1. Regulator gasa (B) mora biti blokiran u praznom hodu prilikom otpuštanja blokade regulatora gasa (A).
2. Pritisnite blokadu regulatora gasa (A) i provjerite vraća li se po otpuštanju u početni položaj.
3. Pritisnite regulator gasa (B) i provjerite vraća li se po otpuštanju u početni položaj.

Pokrenite motor i potom dajte puni gas. Otpustite regulator gasa i provjerite zaustavlja li se rezna oprema. Ako se rezna oprema okreće uz gas u položaju praznog hoda, pregledajte vijak za podešavanje praznog hoda na rasplinjaču.

## Prekidač za zaustavljanje

Pokrenite motor. Provjerite zaustavlja li se motor kada prekidač za zaustavljanje postavite u položaj za zaustavljanje (slika 21).

## Štitnik rezne opreme

Štitnik rezne opreme sprječava izbacivanje nepričvršćenog predmeta prema korisniku (slika 22). Pregledajte štitnik rezne opreme i zamijenite ga ako je oštećen. Za reznu opremu koristite isključivo odobreni štitnik.

## Prigušivač

- Nemojte koristiti motor ako je prigušivač oštećen. Oštećen prigušivač povećava razinu buke i opasnost od požara. Imajte protupožarni aparat u blizini.
- Redovno provjeravajte pričvršćenost prigušivača za proizvod.
- Kada je motor uključen nemojte dodirivati motor ili prigušivač. Motor ili prigušivač nemojte dodirivati ni

## Oprema za osobnu zaštitu

- Prilikom korištenja stroja obavezno koristite prikladnu opremu za osobnu zaštitu. Oprema za osobnu zaštitu ne poništava opasnost od ozljede. Oprema za osobnu zaštitu smanjuje ozbiljnost ozljede u slučaju nezgode.
- Tijekom korištenja stroja obavezno koristite odobrenu zaštitu za oči.
- Proizvod nemojte koristiti bez obuće ili s otvorenim cipelama. Obavezno koristite čizme za teške uvjete rada otporne na klizanje.
- Nosite teške, duge hlače.
- Po potrebi nosite odobrene zaštitne rukavice.
- Ako postoji opasnost od padanja predmeta na glavu, nosite kacigu.

neposredno nakon zaustavljanja motora. Vruće površine mogu uzrokovati ozljede.

- Vrući prigušivač može uzrokovati požar. Budite pažljivi ako proizvod koristite u blizini zapaljivih tekućina ili para.
- Ako je prigušivač oštećen, nemojte dodirivati njegove dijelove. Dijelovi mogu sadržavati kancerogene kemikalije.

## Sigurnosna matica

Neke vrste rezne opreme blokiraju se sigurnosnom maticom (slika 23).

Nakon postavljanja sigurnosne matice zategnite ju u smjeru suprotnom od okretanja rezne opreme.

## Rezna oprema

- Provodite redovno održavanje. Redovno pregledavajte reznu opremu u ovlaštenom servisnom centru radi prilagodbi ili popravaka.
  - Time povećavate učinkovitost rezne opreme.
  - Tako produljujete vijek trajanja priključaka.
  - Također smanjujete opasnost od nezgoda.
- Koristite isključivo odobrene štitnik rezne opreme. Više informacija potražite u *DODACI na stranici 162*.
- Nemojte koristiti oštećenu reznu opremu.

## Glava trimera za travu

- Flaks trimera za travu čvrsto i ravnomjerno zategnite oko bubnja kako biste smanjili vibracije.
- Koristite isključivo odobrene glave trimera za travu i flaks trimera za travu. Pogledajte *DODACI na stranici 162*.
- Koristite ispravnu duljinu flaksa trimera za travu. Dugi flaks trimera za travu više opterećuje motor od kratkog flaksa trimera za travu.
- Provjerite ispravnost noža na štitniku rezne opreme.
- Flaks trimera za travu prije postavljanja na proizvod 2 dana natapajte u vodi. Tako produljujete vijek trajanja flaksa trimera za travu.

## Noževi za travu i rezači za travu

- Primjenjujte proizvod s odobrenim nožem za travu. Nemojte upotrebljavati nož za travu bez pravilne ugradnje svih potrebnih dijelova. Provjerite ispravnost ugradnje te jesu li upotrebljavani odgovarajući dijelovi. Nepravilna ugradnja može uzrokovati izbacivanje noža i ozbiljne ozljede rukovatelja i promatrača.
- Prilikom rada s nožem ili njegovog održavanja nosite zaštitne rukavice.
- Tijekom uporabe proizvoda s nožem za travu nosite zaštitu za glavu.
- Noževi i rezači za travu namijenjeni su za rezanje tvrde trave.
- Nakon zaustavljanja motora ili otpuštanja okidača gasa nož za travu nastavlja se okretati te može

uzrokovati ozljede. Prije održavanja provjerite je li nož za travu potpuno zaustavljen.

- Prije rada na reznoj opremi zaustavite motor. Provjerite je li rezna oprema potpuno zaustavljena. Odvojite visokonaponski kabel od svjećice.
- Upotrebljavajte samo odobrenu reznu opremu ili pravilno naoštren nož.
- Zupce noža održavajte pravilno naoštrenima (slika 46).
- Nemojte koristiti oštećenu reznu opremu.
- Za transport ili skladištenje proizvoda na nož za travu postavite prijenosni štitnik.

## Povratni udar

- Povratni udar je iznenadni pomak proizvoda u stranu, prema naprijed ili unatrag. Povratni udar nastaje kada nož za travu ili kružna pila udati u predmet koji ne može presjeći. Opasnost od povratnog udara povećana je u područjima u kojima je loš pregled rezanog materijala.
- Pri pojavi povratnog udara postoji opasnost od promjene položaja rukovatelja. Nož u pokretu može udariti promatrače i uzrokovati ozljede.
- Ako je nož savijen, ima pukotine, slomljen ili oštećen, odstranite ga.
- Primjenjujte oštar nož. Tupi nož povećava opasnost od povratnog udara.

## Sigurnost pri rukovanju s gorivom

- Nemojte pokretati proizvod ako u njemu ima goriva ili motornog ulja. Uklonite neželjeno gorivo/ulje i pričekajte na sušenje proizvoda. Uklonite neželjeno gorivo iz proizvoda.
- Ako gorivo proljete po odjeći, odmah ju zamijenite.
- Gorivu nemojte dopustiti kontakt s tijelom jer može uzrokovati ozljede. Ako dođe do kontakta goriva s tijelom, sapunom i vodom isperite gorivo.
- Nemojte pokretati motor ako ste po proizvodu ili tijelu prolili gorivo.
- Nemojte pokretati proizvod ako motor propušta. Redovito pregledavajte ima li na motoru propuštanja.
- Budite pažljivo s gorivom. Gorivo je zapaljivo, a pare su eksplozivne i mogu uzrokovati ozljede i smrt.
- Nemojte udisati pare goriva, one mogu uzrokovati ozljede. Osigurajte dovoljan protok zraka.
- U blizini goriva ili motora nemojte pušiti.
- U blizini goriva ili motora nemojte stavljati vruće predmete.
- Nemojte ulijevati gorivo kada je motor uključen.
- Prije ulijevanja goriva provjerite je li motor hladan.
- Prije ulijevanja goriva polako otvorite čep spremnika goriva i pažljivo ispustite tlak.
- Gorivo u motor nemojte ulijevati u zatvorenom prostoru. Nedovoljan protok zraka može uzrokovati ozljede ili smrt zbog gušenja ili trovanja ugljičnim monoksidom.

- Pažljivo zategnite čep spremnika goriva kako ne biste uzrokovali požar.
- Prije pokretanja proizvod odmaknite najmanje 3 m (10') od mjesta punjenja spremnika.
- U spremnik za gorivo nemojte uliti previše goriva.
- Provjerite ima li propuštanja pri pomicanju proizvoda ili posude za gorivo.
- Proizvod ili posudu za gorivo nemojte stavljati u blizinu otvorenog plamena, iskri ili lampica. U prostoru za skladištenje ne smije biti otvorenog plamena.
- Za prijenos ili skladištenje goriva koristite isključivo odobrene posude.

- Prije dugotrajnog skladištenja ispraznite spremnik za gorivo. Poštujte lokalne zakone o lokaciji zbrinjavanja goriva.
- Očistite proizvod prije dugotrajnog skladištenja.
- Prije skladištenja stroja uklonite kabel svjećice kako biste spriječili slučajno pokretanje motora.

## Sigurnosne upute za održavanje

- Ako ne možete prilagoditi broj okretaja u praznom hodu za zaustavljanje rezne opreme, obratite se servisnom centru. Nemojte koristiti proizvod dok nije pravilno podešen i popravljen.

## SASTAVLJANJE



**UPOZORENJE:** Prije sastavljanja proizvoda pročitajte poglavlje o sigurnosti.

### Postavljanje okrugle ručke

1. Postavite okruglu ručku na osovinu u skladu s ilustracijom (slika 24) i zategnite.
2. Okruglu ručku morate pričvrstiti između strelica na osovinu.

### Postavljanje J ručke



**UPOZORENJE:** Nemojte koristiti kružnu pilu kada instalirate J ručku. Koristite isključivo noževe/rezače za travu ili glave trimera/plastične noževe.

1. Postavite J ručku na osovinu u skladu s ilustracijom (slika 24) i zategnite.

### Ugradnja stezaljke za naramenice

1. Postavite gornju stezaljku za naramenice na osovinu. Postavite donju stezaljku za naramenice ispod osovine.
2. Poravnajte vijke u gornjoj i donjoj stezaljci za naramenice.
3. Postavite dva vijka u otvore za vijke.
4. Zategnite vijke kako biste spojili stezaljku za naramenice.

### Ugradnja štitnika noža, noža za travu i rezača trave



**OPREZ:** Za noževe koristite isključivo odobreni štitnik. Pogledajte *DODACI na stranici 162*.

1. Postavite štitnik noža/štitnik rezne opreme (A) na osovinu (slika 27) i zategnite vijkom.
2. Pogonsku podlošku (B) postavite na izlaznu osovinu.

3. Okrećite izlaznu osovinu dok se otvori u pogonskoj podloški ne poravnaju s odgovarajućim otvorom na kućištu mjenjača.
4. Umetnite zaporni klin (C) u otvor na osovinu.
5. Postavite nož (D), potporni poklopac (E) i potpornu priрубnicu (F) na izlaznu osovinu.
6. Postavite maticu (G). Zategnite maticu na zatezni moment od 35 – 50 Nm (26 – 36 ft/lb). Osovinu ključa približite štitniku noža što je moguće više. Za zatezanje matice ključ morate vrtjeti u smjeru suprotnom od smjera vrtnje.

**Napomena:** Lijevi navoj.

### Ugradnja noževa i glava trimera



**UPOZORENJE:** Za noževe koristite isključivo odobreni štitnik. Pogledajte *DODACI na stranici 162*. Oštećeni štitnik može uzrokovati ozljedu.



**UPOZORENJE:** Ako proizvod upotrebljavate s nožem za travu, prvo ugradite odgovarajuću dršku, štitnik noža i naramenice.



**UPOZORENJE:** Ako noževe ugradite nepravilno (slika 26), to može uzrokovati ozljede.

1. Podignuti dio pogonske podloške/potporne priрубnice mora biti pravilno umetnut i središnji otvor u noževima.
2. Ugradite noževe.

## Sastavljanje rezne opreme

### Pričvršćivanje štitnika rezne opreme i glave trimera (ravna osovina)

1. Štitnik rezne opreme (A) vijkom (L) pričvrstite za osovinu (slika 27). Koristite prikladni štitnik rezne opreme i prikladnu glavu trimera.
2. Pogonsku podlošku (B) pričvrstite na izlaznu osovinu.

3. Okrećite izlaznu osovinu dok se otvor u pogonskoj podloški ne poravna s otvorom na kućištu mjenjača.
4. U otvor umetnite mali odvijlač (C) kako biste zabravili osovinu (slika 27).
5. Glavu trimera (H) (slika 28) okrećite u smjeru suprotnom od kazaljke na satu kako biste glavu trimera pritegnuli uz kutiju mjenjača. (Lijevi navoji).

## RAD



**UPOZORENJE:** Prije korištenja proizvoda pročitate i usvojite poglavlje o sigurnosti.

## Gorivo

### Korištenje goriva



**OPREZ:** Proizvod ima dvotaktni motor. Koristite mješavinu benzina i dvotaktnog motornog ulja. U mješavini koristite ispravnu količinu ulja. Nepravilan omjer benzina i ulja može oštetiti motor.

## Benzin



**OPREZ:** Nemojte koristiti benzin s oktanskim brojem manjim od 90 RON (87 AKI). Tako možete oštetiti proizvod.



**OPREZ:** Nemojte koristiti benzin s koncentracijom etanola višom od 10% (E10). Tako možete oštetiti proizvod.

- Obavezno koristite bezolovni benzin minimalnog oktanskog broja 90 RON (87 AKI) i s koncentracijom etanola manjom od 10% (E10).
- Ako proizvod koristite redovito i pri visokom broju okretaja, koristite benzin s višim oktanskim brojem.

### Dvotaktno motorno ulje

- Koristite isključivo dvotaktno motorno ulje visoke kvalitete. Koristite isključivo motorno ulje za zračno hlađenje.
- Nemojte koristiti druge vrste ulja.
- Omjer mješavine 50:1 (2%)

Benzin	Ulje
1 amer. gal.	77 ml (2,6 oz)
1 UK gal.	95 ml (3,2 oz)
5 l	100 ml (3,4 oz)

## Izrada mješavine goriva

**Napomena:** Za miješanje goriva uvijek koristite čistu posudu za gorivo.

**Napomena:** Nemojte praviti mješavine goriva za razdoblja dulja od 30 dana.

1. Ulijte pola količine benzina.
2. Ulijte cijelu količinu ulja.
3. Zamiješajte mješavinu kako biste pomiješali sastojke.
4. Dodajte preostalu količinu goriva.
5. Zamiješajte mješavinu kako biste pomiješali sastojke.
6. Napunite spremnik goriva.

## Ulivanje goriva

- Obavezno koristite posudu za gorivo s ventilom za sprječavanje izlijevanja.
- Ako se u posudi nalazi gorivo, izlijte neželjeno gorivo i isušite ju.
- Područje uz čep spremnika goriva mora biti čisto.
- Posude za gorivo protresite prije ulijevanja mješavine u spremnik za gorivo.

## Pokretanje i zaustavljanje

### Pregled prije pokretanja

1. Pregledajte nedostaju li na proizvodu dijelovi te ima li oštećenih, nepričvršćenih ili istrošenih dijelova.
2. Pregledajte matice i vijke.
3. Pregledajte noževe.
4. Pregledajte sigurnosnu maticu. Provjerite je li sigurnosna matica zategnuta na minimalni zatezni silu od 1,5 Nm (1,1 ft lb). Zategnite sigurnosnu maticu na zatezni moment od 35 – 50 Nm (26 – 36 ft lb).
5. Pregledajte filter zraka.
6. Pregledajte blokadu regulatora gasa i regulator gasa.
7. Pregledajte prekidač za zaustavljanje.

8. Pregledajte ima li na proizvodu ispuštanja goriva.

## Pokretanje hladnog motora

1. 10 puta pritisnite pumpicu za gorivo (slika 29).
2. Regulator čoka povucite prema gore (slika 30).
3. Proizvod lijevom rukom pritisnite uz tlo (slika 31). Nemojte nagaziti na proizvod. Polako povlačite ručicu užeta za pokretanje dok ne osjetite otpor. Tada snažno povucite ručicu užeta za pokretanje.

**Napomena:** Tijekom pokretanja motora nemojte povlačiti regulator gasa.

4. Nastavite povlačiti ručicu užeta pokretača do pokretanja ili pokušaja pokretanja motora (maks. 3 povlačenja). Kada započne pokretanje motora, pritisnite regulator čoka. Nastavite povlačiti do pokretanja motora. Nakon pokretanja pričekajte 60 s prije povlačenja regulatora gasa.



**OPREZ:** Uže pokretača nemojte povlačiti dok se ne zaustavi. Nemojte ispuštati potpuno izvučeno uže pokretača. Uže pokretača ispuštajte polako. Nepoštivanjem ovih uputa možete uzrokovati oštećenje motora.

## Pokretanje zagrijanog motora

1. 10 puta pritisnite pumpicu za gorivo.
2. Povlačite uže za pokretanje do pokretanja motora.

## Za zaustavljanje

- Za zaustavljanje motora pritisnite prekidač za zaustavljanje. (Slika 21)

**Napomena:** Prekidač za zaustavljanje automatski se vraća u početni položaj.

## Korištenje trimera za travu



**OPREZ:** Nakon svake radnje usporite motor na broj okretaja u praznom hodu. Dugotrajni rad neopterećenog motora pod punim gasom može uzrokovati njegovo oštećenje.

**Napomena:** Pri postavljanju novog flaksa trimera očistite poklopac glave trimera kako biste spriječili vibracije. Pregledajte i po potrebi očistite druge dijelove glave trimera.

## Podrezivanje trave

1. Glavu trimera držite neposredno iznad tla pod kutom (slika 34). Flaks trimera za travu nemojte utiskati u travu.

2. Duljinu flaksa trimera za travu skratite za 10 – 12 cm (4" – 4,75") i smanjite broj okretaja motora kako biste umanjili oštećenje biljaka.
3. Ako kosite travu u blizini predmeta, koristite 80 % gasa (slika 35).

## Košenje trave

1. Flaks trimera za travu tijekom košenja treba biti paralelan s tlom (slika 36).
2. Glavu trimera nemojte pritisnati na tlo. Možete oštetiti tlo i proizvod.
3. Nemojte dopustiti neprekidan dodir glave trimera i tla, tako možete oštetiti glavu trimera.
4. Tijekom košenja trave pomicanjem stroja s jedne strane na drugu koristite puni gas (slika 37). Flaks trimera za travu treba biti paralelan s tlom.

## Čišćenje trave s rezačem trave

1. Noževi za travu i rezači trave ne smiju se koristiti za stabljike slične drveću.
2. Nož za travu upotrebljava se za sve vrste visoke ili čvrste trave.
3. Trava se kosi poprečnim njuhajućim pokretom, pri čemu je pokret s desna na lijevo zamah za čišćenje, a pokret s lijeva na desno povratni zamah. Neka rezanje obavlja lijeva strana noža (između 8 i 12 sati).
4. Ako tijekom čišćenja trave nož nagnete ulijevo, trava se sakuplja na pravcu i lakše ju je sakupiti, primjerice grabljanjem.
5. Nastojite raditi u ritmu. Stanite čvrsto raširenih nogu. Nakon povratnog zamaha pomaknite se prema naprijed i ponovno zauzmite čvrsti stav.
6. Kapa noža treba se lagano naslanjati na tlo. Ona će zaštititi list od dodira sa tlom.
7. Smanjite opasnost od omatanja materijala oko noža radeći uvijek pod punim gasom i izbjegavanjem prethodno pokošenog materijala tijekom povratnog zamaha.
8. Prije sakupljanja pokošenog materijala zaustavite motor, skinite naramenice i spustite stroj na tlo.

## Zamjena flaksa trimera

Pogledajte slike 47 do slike 54.

# ODRŽAVANJE



**UPOZORENJE:** Prije čišćenja, popravljanja ili održavanja proizvoda pročitajte i usvojite sigurnosno poglavlje.

## Raspored održavanja

Obavezno pratite raspored održavanja. Intervali su izračunati za dnevno korištenje proizvoda. Intervali se razlikuju ako proizvod ne koristite svaki dan. Provodite samo zahvate održavanja navedene u ovom priručniku. Za radove održavanja koji nisu navedeni u ovom priručniku obratite se odobrenom servisnom centru.

### Tjedno održavanje

- Očistite vanjske površine.
- Provjerite broj okretaja u praznom hodu.
- Provjerite mazivo konusnog zupčanika.

### Mjesečno održavanje

- Pregledajte ručicu užeta pokretača i uže pokretača.

### Godišnje održavanje

- Pregledajte svječicu.
- Očistite vanjske površine rasplinjača te okolne površine.
- Očistite rashladni sustav.
- Pregledajte mrežicu za hvatanje iskri.
- Pregledajte filter goriva.
- Pregledajte ispravnost crijeva za gorivo.
- Pregledajte sve kabele i priključke.

### Održavanje nakon 50 h

- U odobrenom servisnom centru popravite ili zamijenite prigušivač.

## Podešavanje broja okretaja u praznom hodu

- Prije podešavanja broja okretaja u praznom hodu provjerite je li filter zraka čist i je li postavljen poklopac filtra.
- Broj okretaja u praznom hodu podešavate vijkom za podešavanje broja okretaja u praznom hodu T (slika 38) kojeg možete prepoznati po oznaci "T".
- Broj okretaja motora u praznom hodu ispravan je kada motor radi ugladeno u svim položajima. Broj okretaja motora u praznom hodu mora biti manji od broja okretaja pri kojem se rezna oprema počinje okretati.

1. Vijak za podešavanje broja okretaja u praznom hodu okrećite u smjeru kazaljke na satu sve dok se rezna oprema ne počne okretati.
2. Vijak za podešavanje broja okretaja u praznom hodu okrećite u smjeru suprotnom od kazaljke na satu sve dok se rezna oprema ne zaustavi.

## Uklanjanje sigurnosne matice



**OPREZ:** Sigurnosnu maticu zamijenite nakon približno 10 uporaba.

1. Sigurnosnu maticu uklonite u smjeru okretanja rezne opreme (slika 45).

**Napomena:** Sigurnosna matica ima lijevi navoj.

2. Uvjerite se kako je nemoguće ručno okrenuti najlonsku podstavu sigurnosne matice. Najlonska podstava mora osiguravati minimalni otpor od 1,5 Nm (1,1 ft lb).
3. Zategnite sigurnosnu maticu utičnim ključem.

## Održavanje mrežice za hvatanje iskri

Mrežicu za hvatanje iskri očistite žičanom četkicom (slika 39).

## Čišćenje rashladnog sustava

Dijelove rashladnog sustava (slika 40) očistite četkicom.

## Pregled svječice



**OPREZ:** Koristite preporučene svječice. Zamjena mora biti jednaka dijelu koji je isporučio proizvođač. Neprikladna svječica može oštetiti proizvod.

1. Svječicu pregledajte kada:
  - a) motor nema snage.
  - b) se motor teško pokreće.
  - c) motor ne radi ispravno u praznom hodu.
2. Ako je motor teško koristiti ili održavati u radu, provjerite ima li na svječici nepoželjnih materijala. Za smanjenje opasnosti od nepoželjnog materijala na elektrodama svječice:
  - a) provjerite ispravnu podešenost broja okretaja u praznom hodu.
  - b) provjerite ispravnost mješavine goriva.
  - c) provjerite je li filter zraka čist.
3. Očistite zaprljanu svječicu. Provjerite razmak između elektroda (slika 41)
4. Svječicu zamijenite po potrebi.

## Održavanje filtra zraka

### Čišćenje filtra zraka

1. Skinite poklopac filtra zraka i izvadite filter zraka (slika 42).



- Očistite filter zraka vrućom sapunicom. Filter zraka mora biti suh prije ugradnje.
- Ako je filter zraka previše onečišćen i ne možete ga u potpunosti očistiti, zamijenite ga. Oštećeni filter zraka obavezno zamijenite.
- Ako proizvod ima pjenasti filter zraka, koristite ulje za filter zraka. Ulje za filter zraka nanosite samo na pjenasti filter. Ulje nemojte nanositi na filter od filca.
- Ulijte ulje za filter zraka u plastičnu vrećicu (slika 43).
- Pritisnite plastičnu vrećicu kako biste omogućili ravnomjeran raspored ulja u filtru.
- Pritisnite filter zraka u vrećici kako biste istisnuli nepotrebno ulje iz zračnog filtra. Izvadite filter zraka iz vrećice.
- Ugradite filter zraka.

### Nanošenje ulja za filter zraka na filter zraka



**OPREZ:** Za pjenaste filtra zraka obavezno koristite posebno ulje za filtre goriva. Nemojte koristiti druge vrste ulja.



**UPOZORENJE:** Sprječite kontakt ulja s vašim tijelom.

- Skinite poklopac filtra zraka i izvadite filter zraka (slika 42).
- Filter zraka stavite u plastičnu vrećicu.

### Podmazivanje konusnog zupčanika

3/4 konusnog zupčanika mora biti napunjeno mazivom za konusni zupčanik (slika 44).

### Naoštavanje rezača trave i noževa za travu

- Rezače trave i noževa za travu oštrite jednom nazubljenom ravnom turpijom.
- Sve rubove rezača i noževa za travu naoštrite ravnomjerno kako biste zadržali uravnoteženost (slika 46).

## TEHNIČKI PODACI

	jedinica	<b>129RJ</b> (A05328CSHV)
<b>Specifikacije motora</b>		
Zapremnina cilindra	cm <sup>3</sup>	27,6
Razmak elektroda	mm	0,5
Obujam spremnika za gorivo	cm <sup>3</sup>	343
Brzina okretaja pri praznom hodu	min <sup>-1</sup>	2800 – 3200
Broj okretaja za maksimalnu snagu	min <sup>-1</sup>	8000
Snaga	kW	0,85
Svjećica		Husqvarna HQT-4
Maksimalna rotacija izlazne osovine	min <sup>-1</sup>	7200
Razdoblje trajnosti emisije	h	125
<b>Podaci o buci i vibracijama</b>		
Ekvivalentna razina vibracija (ahv, eq), opremljenost nožem za travu, lijeva ručica – pogledajte napomenu 1	m/s <sup>2</sup>	4,21
Ekvivalentna razina vibracija (ahv, eq), opremljenost nožem za travu, desna ručica – pogledajte napomenu 1	m/s <sup>2</sup>	4,23

Ekvivalentna razina vibracija (ahv, eq), opremljenost glavom trimera, lijeva ručica – pogledajte napomenu 1	m/s <sup>2</sup>	5,89
Ekvivalentna razina vibracija (ahv, eq), opremljenost glavom trimera, desna ručica – pogledajte napomenu 1	m/s <sup>2</sup>	4,61
Razina jačine zvuka, zajamčena (L <sub>WA</sub> ) – pogledajte napomenu 2	dB (A)	114
Razina jačine zvuka, izmjerena – pogledajte napomenu 2	dB (A)	106
Razina pritiska zvuka na uhu korisnika, opremljeno s nožem za travu – pogledajte napomenu 3	dB (A)	94
Razina pritiska zvuka na uhu korisnika, opremljeno s glavom trimera – pogledajte napomenu 3	dB (A)	95
<b>Dimenzije proizvoda</b>		
Težina (bez rezne opreme)	kg	5,21
<b>Napomena 1:</b> Podaci o ekvivalentnoj razini vibracije pokazuju tipičnu statističko raspršenje (standardno odstupanje) od 1 m/s <sup>2</sup> .		
<b>Napomena 2:</b> Emisija buke izmjerena u okolini kao jačina zvuka (L <sub>WA</sub> ) sukladno EU Direktivi 2000/14/EC. Navedena razina jakosti zvuka izmjerena je s originalnim priključkom za rezanje koji proizvodi najveću razinu. Razlika između zajamčene i izmjerene razine buke jest da zajamčena razina uključuje i raspršenje rezultata mjerenja i varijacije između različitih uređaja istog modela u skladu s Direktivom 2000/14/EZ.		
<b>Napomena 3:</b> Navedeni podaci za ekvivalentnu razinu pritiska zvuka za stroj uključuju tipično statističko raspršenje (standardno odstupanje) od 1 dB (A).		

## DODACI

129RJ		
Odobreni dodaci	Vrsta	Štitnik rezne opreme
Osovina s navojem (M10L)		
Glava trimera	T25 (Ø 2,0 – 2,4 mm)	580 44 66-06
Nož za travu / rezač trave	Trava 255-4 (Ø 250)	580 44 66-06

## SADRŽAJ EUROPSKE DEKLARACIJE O USKLAĐENOSTI

Mi, Husqvarna, , izjavljujemo pod isključivom odgovornošću kako prikazani proizvod:

Opis	Benzinski trimer za travu / čistač šikare
Marka	Husqvarna

Opis	Benzinski trimer za travu / čistač šikare
Platforma / Vrsta / Model	A05328CSHV, koja predstavlja model 129RJ

<b>Opis</b>	<b>Benzinski trimer za travu / čistač šikare</b>
Grupa	Serijski brojevi od 2014 i noviji

u potpunosti sukladan sljedećim EU direktivama i propisima:

<b>Direktiva/propis</b>	<b>Opis</b>
2006/42/EC	"koja se odnosi na strojeve"
2014/30/EU	"koja se odnosi na elektromagnetsku kompatibilnost"
2000/14/EC	"koja se odnosi na vanjsku buku"

Primijenjeni su sljedeće usklađene norme i/ili tehničke specifikacije: EN ISO 12100, EN ISO 11806-1, CISPR 12, ISO 14982

U skladu s dodatkom V direktive 2000/14/EC, objavljene vrijednosti zvuka navedene su u odjeljku s tehničkim podacima u ovom priručniku i u potpisanoj EC izjavi o sukladnosti.

SMP Svensk Maskinprovning AB je proveo dobrovoljno ispitivanje za tvrtku Husqvarna AB i izdao certifikaciju za usklađenost s EC Direktivom vijeća 2006/42/EC za strojeve.

Certifikacija u potpisanoj EC izjavi o sukladnosti primjenjiva je za sve proizvodne lokacije i zemlje podrijetla navedene na proizvodu.

Isporučen benzinski trimer za travu / čistač šikare odgovara ispitanom primjerku.

---

# VSEBINA

---

UVOD.....	164
VARNOST.....	165
SESTAVLJANJE.....	168
FUNKCIJA.....	169
VZDRŽEVANJE.....	171
TEHNIČNI PODATKI.....	172
DODATNA OPREMA.....	173
VSEBINA IZJAVE ES O SKLADNOSTI.....	173

---

## UVOD

---

### Navodila za uporabo

Originalni jezik teh navodil za uporabo je angleščina. Navodila za uporabo v drugih jezikih so prevodi iz angleščine.

### Pregled

Glejte sliko 19.

1. Kosilna glava
2. Pokrovček polnilne odprtine za mast
3. Kotni prenos
4. Varovalo rezalnega priključka
5. Gred
6. Okrogli ročaj
7. Ročica plina
8. Izklopno stikalo
9. Zaklep ročice plina
10. Pokrov svečke, svečka
11. Ohišje zaganjalnika
12. Ročica zaganjalne vrvice
13. Rezervoar za gorivo
14. Pokrov zračnega filtra
15. Membrana črpalke za gorivo
16. Ročica čoka
17. Pogonski disk
18. Navodila za uporabo
19. Rezilo
20. J-ročaj
21. Kabelski snop
22. Sponka oprtnika
23. Transportna zaščita

### Simboli na izdelku

Opozorilo (slika 1)

Preberite ta priročnik (slika 2)

Uporabljajte odobreno zaščitno čelado (slika 3)

Uporabljajte odobreno zaščito za sluh (slika 3)

Uporabljajte odobreno zaščito oči (slika 3)

Uporabljajte odobrene zaščitne rokavice (slika 4)

Uporabljajte zaščitne čevlje/škornje (slika 5)

Izdelek lahko povzroči izmet predmetov, ki lahko poškodujejo oči (slika 6)

Izdelek lahko povzroči izmet predmetov, ki lahko poškodujejo oči. (slika 7)

Največja hitrost pogonske gredi (slika 8)

Varna razdalja (slika 9)

Pazite na sunek rezila (slika 10)

Dolge lase spnite nad rameni (slika 11)

Puščici prikazujeta meje položaja ročaja (slika 12)

Nivo zvočne moči (slika 13)

Nivo hrupa (slika 14)

Izdelek je skladen z veljavnimi direktivami ES. (slika 15)

Izdelek je skladen z veljavnimi direktivami EAC (slika 16)

Izdelek je skladen z veljavnimi ukrajinskimi direktivami (slika 18)

Izdelek je skladen z avstralskimi predpisi o elektromagnetni združljivosti (EMC) (slika 17)

---

**Opomba:** Ostali simboli in oznake na izdelku se nanašajo na zahteve za certifikacijo, ki veljajo za druga komercialna območja.

---

### Odgovornost proizvajalca

Kot je navedeno v zakonodaji, ki ureja odgovornost proizvajalca, ne prevzemamo nikakršne odgovornosti za

poškodbe, ki bi jih našli izdelki povzročili v naslednjih primerih:

- če izdelek ni pravilno popravljen,
- če je izdelek popravljen z uporabo delov, ki jih ni izdelal ali odobril proizvajalec,

- če je na izdelku nameščena dodatna oprema, ki je ni izdelal ali odobril proizvajalec,
- če izdelek ni bil popravljen v pooblaščenem servisnem centru ali pri pooblaščenem organu.

---

## VARNOST

---

### Varnostne definicije

Spodnje definicije označujejo stopnjo resnosti posameznih opozorilnih besed.



**OPOZORILO:** Poškodbe oseb.



**POZOR:** Poškodbe izdelka.

**Opomba:** Te informacije olajšajo uporabo izdelka.

### Splošna varnostna navodila

- Izdelek uporabljajte pravilno. Če izdelka ne uporabljate pravilno, lahko pride do poškodb ali smrti. Izdelek uporabljajte samo za opravila, ki so navedena v tem priročniku. Izdelka ne uporabljajte za druga opravila.
- Sledite navodilom v tem priročniku. Upošteвайте varnostne simbole in navodila. Če uporabnik ne upošteva navodil in simbolov, lahko pride do poškodb ali smrti.
- Priročnika ne zavržite. Navodila uporabljajte za montažo, uporabo in vzdrževanje izdelka. Navodila uporabljajte za pravilno namestitve priključkov in dodatne opreme. Uporabljajte samo odobrene priključke in dodatno opremo.
- Ne uporabljajte poškodovanega izdelka. Sledite urniku vzdrževanja. Izvajajte samo postopke vzdrževanja, za katere ta priročnik vsebuje navodila. Vse druge postopke vzdrževanja mora izvesti pooblaščen servisni center.
- Ta priročnik ne more vsebovati vseh okoliščin, do katerih lahko pride pri uporabi izdelka. Bodite previdni in ravnajte razumno. Če niste prepričani glede določenih okoliščin, izdelka ne uporabljajte oziroma na izdelku ne izvajajte postopkov vzdrževanja. Za informacije se obrnite na strokovnjaka za izdelek, prodajalca, pooblaščen servisno delavnico ali servisni center.
- Pred sestavljanjem, skladiščenjem in vzdrževanjem izdelka odklopite kabel vžigalne svečke.
- Izdelka ne uporabljajte, če so se spremenile njegove originalne specifikacije. Ne spreminjajte delov izdelka brez vnaprejšnje odobritve proizvajalca izdelka. Uporabljajte samo dele, ki jih je odobril

proizvajalec. Zaradi neustreznega vzdrževanja lahko pride do poškodb ali smrti.

- Ne vdihavajte plinov iz motorja. Vdihavanje plinov lahko povzroči poškodbe.
- Izdelka nikoli ne zaganjajte v zaprtih prostorih ali v bližini vnetljivih materialov. Izpušni plini so vroči in lahko vsebujejo iskre, ki lahko povzročijo požar. Nezadosten pretok zraka lahko povzroči poškodbe ali smrt zaradi zadušitve ali zastrupitve z ogljikovim monoksidom.
- Pri uporabi tega izdelka motor ustvari elektromagnetno polje. Elektromagnetno polje lahko poškoduje medicinske vsadke. Pred uporabo izdelka se posvetujte s svojim zdravnikom.
- Izdelka ne smejo uporabljati otroci. Izdelka ne smejo uporabljati osebe, ki ne poznajo navodil za uporabo.
- Če izdelek uporabljajo osebe z zmanjšanimi fizičnimi ali intelektualnimi sposobnostmi, jih morate nenehno nadzorovati. Vedno mora biti prisotna odgovorna odrasla oseba.
- Izdelek zaklenite na mesto, kamor otroci in nepooblaščen osebe nimajo dostopa.
- Izdelek lahko povzroči izmet predmetov, zaradi česar lahko pride do poškodb. Upošteвайте varnostna navodila, da zmanjšate nevarnost poškodb ali smrti.
- Ko je motor vklopljen, se ne oddaljajte od izdelka. Izklopite motor in se prepričajte, da se rezalni priključek ne vrti.
- Za morebitne nesreče je odgovoren uporabnik izdelka.
- Pred uporabo izdelka se prepričajte, da deli izdelka niso poškodovani.
- Pred uporabo izdelka se prepričajte, da ste od drugih oseb ali živali oddaljeni najmanj 15 m (50 čevljev). Osebe v bližini obvestite, da izdelek nameravate uporabljati.
- Ravnajte v skladu z nacionalno ali lokalno zakonodajo. Ta lahko v določenih primerih prepreči ali omeji uporabo izdelka.

### Varnostna navodila za uporabo

- Izdelek mora biti pred uporabo popolnoma sestavljen.
- Pred zagonom izdelek premaknite 3 m (10 čevljev) stran od mesta, kjer ste napolnili rezervoar za gorivo. Izdelek postavite na ravno podlago. Zagotovite, da se rezalni priključek ne dotika tal ali drugih predmetov.

- Izdelek lahko povzroči izmet predmetov, ki lahko poškodujejo oči. Pri uporabi izdelka vedno uporabljajte odobreno zaščito oči.
- Bodite previdni, saj se lahko izdelku med uporabo brez vaše vednosti približa otrok.
- Izdelka ne uporabljajte, če so na delovnem območju druge osebe. Če na delovno območje vstopi druga oseba, izdelek izklopite.
- Izdelek imejte vedno pod nadzorom.
- Izdelka ne uporabljajte, če v primeru nesreče ne morete pravočasno prejeti pomoči. Preden začnete uporabljati izdelek, druge osebe vedno obvestite, da izdelek nameravate uporabljati.
- Preden izdelek vklopite, se prepričajte, da so druge osebe ali živali ustrezno oddaljene.
- Preden izdelek začnete uporabljati, z delovnega območja odstranite vse odvečne predmete. Če rezalni priključek trči ob predmet, lahko to povzroči izmet predmeta in posledično poškodbe ali smrt. Odvečni material se lahko navije okrog rezalnega priključka in povzroči poškodbe.
- Izdelka ne uporabljajte v slabih vremenskih razmerah (megla, dež, močan veter, nevarnost strele ipd.). Slabe vremenske razmere lahko ustvarijo nevarne pogoje (npr. spolzke površine).
- Zagotovite, da se lahko prosto premikate in delo opravljate v stabilnem položaju. (slika 32).
- Zagotovite, da pri uporabi izdelka ne morete pasti. Izdelka med uporabo ne nagibajte.
- Izdelek vedno držite z obema rokama. Izdelek držite na desni strani svojega telesa (slika 33).
- Rezalni priključek naj bo med uporabo izdelka pod višino pasu.
- Če je ročica čoka ob zagonu motorja v položaju za čok, se rezalni rezalni priključek vrteti.
- Ko se motor zaustavi, se ne dotikajte kotnega prenosa. Kotni prenos je po zaustavitvi motorja vroč. Če se vročih delov dotikate, lahko pride do poškodb.
- Preden izdelek premikate, izklopite motor.
- Ko je motor vklopljen, izdelka ne odlagajte.
- Preden z izdelka začnete odstranjevati odvečni material, izklopite motor in počakajte, da se rezalni priključek ustavi. Počakajte, da se rezalni priključek ustavi, preden vi ali oseba, ki vam pomaga, začneta odstranjevati razrezan material.

## Osebnna zaščitna oprema

- Pri uporabi izdelka vedno uporabljajte ustrezno osebno zaščitno opremo. Uporaba osebne zaščitne opreme ne odpravi vseh morebitnih nevarnosti poškodb. Osebna zaščitna oprema zmanjša stopnjo resnosti poškodb v primeru nesreče.
- Pri uporabi izdelka vedno uporabljajte odobreno zaščito oči.
- Izdelka ne uporabljajte bosih ali z odprto obutvijo. Vedno uporabljajte trpežno obutev, ki ne drsi.
- Oblečene imejte trpežne, dolge hlače.
- Po potrebi uporabljajte odobrene zaščitne rokavice.

- Če obstaja nevarnost poškodb zaradi padajočih predmetov, nosite čelado.
- Pri uporabi izdelka vedno uporabljajte odobreno zaščito za sluh. Dolgotrajen hrup lahko povzroči izgubo sluha.
- Zagotovite, da je v bližini komplet prve pomoči.

## Varnostne naprave na izdelku

- Izdelek morate redno vzdrževati.
    - Življenjska doba izdelka se podaljša.
    - Nevarnost nesreč se zmanjša.
- Pooblaščen prodajalec ali pooblaščen servisni center naj izdelek redno pregleduje in izvaja nastavitve ter popravila.
- Izdelka ne uporabljajte s poškodovano zaščitno opremo. Če je izdelek poškodovan, se obrnite na pooblaščen servisni center.

## Zaklep ročice plina

Zaklep ročice plina zaklene ročico plina (slika 20). Pritisnite zaklep ročice plina (A), da sprostite ročico plina (B). Ko sprostite ročaj, se zaklep ročice plina in ročica plina samodejno premakneta v začetna položaja.

1. Ko sprostite zaklep ročice plina (A), mora biti ročica plina (B) zaklenjena v položaj prostega teka.
2. Pritisnite zaklep ročice plina (A) in se prepričajte, da se vrne v začetni položaj, ko ga sprostite.
3. Pritisnite ročico plina (B) in se prepričajte, da se vrne v začetni položaj, ko jo sprostite.

Zaženite motor in uporabite polni plin. Spustite ročico plina in preverite, ali se je rezalni priključek ustavlil. Če se rezalni priključek vrti, ko je ročica plina v položaju prostega teka, preglejte vijak za prilagoditev prostega teka uplinjača.

## Izklopno stikalo

Zaženite motor. Motor se mora izklopiti, ko izklopno stikalo premaknete v položaj za izklop (slika 21).

## Varovalo rezalnega priključka

Varovalo rezalnega priključka prepreči izmet nepritrjenih predmetov v smeri uporabnika (slika 22). Preverite, ali je varovalo rezalnega priključka poškodovano. Če je poškodovano, ga zamenjajte. Uporabljajte samo odobrena varovala rezalnega priključka.

## Dušilnik

- Če je dušilnik poškodovan, motorja ne zaganjajte. Poškodovan dušilnik zviša nivo hrupa in poveča nevarnost požara. V bližini vedno imejte gasilni aparat.
- Redno pregledujte, ali ima izdelek nameščen dušilnik.
- Motorja ali dušilnika se ne dotikajte, ko je motor vklopljen. Motorja ali dušilnika se nekaj časa po

zaustavitvi motorja ne dotikajte. Če se dotikate vročih površin, lahko pride do poškodb.

- Vroč dušilnik lahko povzroči požar. Bodite previdni, če izdelek uporabljate v bližini vnetljivih tekočin ali hlapov.
- Če je dušilnik poškodovan, se ne dotikajte njegovih notranjih delov. Ti deli lahko vsebujejo določene rakotvorne kemikalije.

## Zaklepna matica

Z zaklepno matico zaklenete nekatere vrste rezalnih priključkov (slika 23).

Ko namestite zaklepno matico, jo privijte v nasprotni smeri delovanja rezalnega priključka.

## Rezalni priključek

- Izvajajte redne vzdrževalne postopke. Pooblaščen servisni center naj rezalni priključek redno pregleduje in izvaja nastavitve ter popravila.
  - Delovanje rezalnega priključka se izboljša.
  - Življenjska doba rezalnega priključka se podaljša.
  - Nevarnost nesreč se zmanjša.
- Uporabljajte samo odobrena varovala rezalnega priključka. Za več informacij glejte *DODATNA OPREMA na strani 173*.
- Ne uporabljajte poškodovanega rezalnega priključka.

## Kosilna glava

- Kosilno nitko tesno in enakomerno navijte okrog bobna, da zmanjšate tresljaje.
- Uporabljajte samo odobrene kosilne glave in kosilne nitke. Glejte *DODATNA OPREMA na strani 173*.
- Kosilna nitka naj bo ustrezne dolžine. Daljša kosilna nitka porabi več moči motorja kot krajša kosilna nitka.
- Prepričajte se, da rezilo na varovalu rezalnega priključka ni poškodovano.
- Kosilno nitko dva dni namakajte v vodi, preden jo namestite na izdelek. Tako podaljšate življenjsko dobo kosilne nitke.

## Noži in rezila za travo

- Izdelek uporabljajte z odobrenim nožem za travo. Noža za travo ne uporabljajte, če niso ustrezno nameščeni vsi zahtevani deli. Namestitev mora biti pravilno izvedena in uporabljeni morajo biti ustrezni deli. Pri neustrezni namestitvi nož lahko odleti in hudo poškoduje upravljalca ali opazovalca.
- Med rokovanjem ali izvajanjem vzdrževalnih del na nožu nosite zaščitne rokavice.
- Med uporabo izdelka z nožem za travo nosite zaščitno čelado.
- Noži in rezila za travo so namenjeni za košenje neurejene trave.
- Nož za travo lahko povzroči poškodbe, saj se še vedno vrti, tudi ko motor izklopite ali sprostite ročico

plina. Pred izvajanjem morebitnih vzdrževalnih del se mora nož za travo popolnoma zaustaviti.

- Pred začetkom del na rezalnem priključku izklopite motor. Rezalni priključek se mora popolnoma zaustaviti. Odklopite kabel z vžigalne svečke.
- Uporabljajte le odobren rezalni priključek ali pravilno nabrušen nož.
- Zobe noža pravilno nabrusite (slika 46).
- Ne uporabljajte poškodovanega rezalnega priključka.
- Pri transportu ali shranjevanju izdelka na nož za travo namestite transportno zaščito.

## Sunek rezila

- Sunek rezila je nenaden premik izdelka vstran, naprej ali nazaj. Do sunka rezila pride takrat, ko nož za travo ali list krožne žage trči ob predmet, ki ga ne more odrezati. Tveganje za sunek rezila se poveča na območjih s slabim pregledom nad rezanim materialom.
- Ko pride do sunka rezila, obstaja tveganje, da se izdelek ali uporabnik premakne iz svojega položaja. Premikajoči se nož lahko zadene opazovalca, zato obstaja nevarnost poškodb.
- Če je nož upognjen, razpokan, zlomljen ali poškodovan, ga zavrzite.
- Uporabljajte oster nož. Če nož ni oster, se tveganje za sunek rezila poveča.

## Varnost pri delu z gorivom

- Če so na izdelku ostanke goriva ali motornega olja, izdelka ne zaganjajte. Očistite ostanke goriva/olja in počakajte, da se izdelek posuši. Očistite ostanke goriva z izdelka.
- Če se z gorivom polijete po obleki, se nemudoma preoblecite.
- Pazite, da goriva ne polijete po telesu, saj lahko pride do poškodb. Če gorivo polijete po telesu, se očistite z milom in vodo.
- Če se je olje ali gorivo polilo po izdelku ali po vašem telesu, ne zaganjajte motorja.
- Če motor pušča, izdelka ne zaganjajte. Redno preverjajte, ali motor pušča.
- Z gorivom ravnajte previdno. Gorivo je vnetljivo, hlapi pa so eksplozivni, zato lahko pride do poškodb ali smrti.
- Ne vdihavajte hlapov goriva, saj lahko pride do poškodb. Zagotovite zadosten pretok zraka.
- V bližini goriva ali motorja ne kadite.
- Vročih predmetov ne postavljajte v bližino goriva ali motorja.
- Goriva ne dolivajte, ko je motor vklopljen.
- Pred dolivanjem goriva se prepričajte, da je motor ohlajen.
- Pred dolivanjem počasi odprite pokrovček rezervoarja za gorivo in previdno sprostite pritisk.
- Goriva ne dolivajte v zaprtih prostorih. Nezdosten pretok zraka lahko povzroči poškodbe ali smrt zaradi zadušitve ali zastrupitve z ogljikovim monoksidom.

- Skrbno privijte pokrovček rezervoarja za gorivo, da ne pride do požara.
- Preden izdelek vklopite, ga premaknite najmanj 3 m (10 čevljev) stran od mesta, kjer ste napolnili rezervoar za gorivo.
- V rezervoar za gorivo ne nalijte preveč goriva.
- Prepričajte se, da med premikanjem izdelka ali posode za gorivo ne more priti do iztekanja.
- Izdelka ali posode za gorivo ne postavljajte v bližino odprtega ognja, isker ali indikatorskih lučk.
- Prepričajte se, da izdelek med skladiščenjem ni izpostavljen odprtemu ognju.
- Pri premikanju ali skladiščenju goriva uporabljajte samo odobrene posode.

- Pred dolgotrajnim skladiščenjem izpraznite rezervoar za gorivo. Pri odlaganju goriva ravnajte v skladu z lokalno zakonodajo.
- Pred dolgotrajnim skladiščenjem izdelek očistite.
- Pred skladiščenjem odstranite kabel vžigalne svečke, da preprečite nenameren zagon motorja.

## Varnostna navodila za vzdrževanje

- Če ne morete prilagoditi hitrosti prostega teka, da bi se rezalni priključek ustavil, se obrnite na servisni center. Izdelka ne uporabljajte, dokler ni pravilno nastavljen in je napaka odpravljena.

## SESTAVLJANJE



**OPOZORILO:** Pred sestavljanjem izdelka preberite poglavje o varnosti.

### Namestitev okroglega ročaja

1. Okrogli ročaj namestite na gred, kot je prikazano na sliki (slika 24), in ga privijte.
2. Prepričajte se, da je okrogli ročaj nameščen med oznakami s puščicami na gredi.

### Namestitev J-ročaja



**OPOZORILO:** Če namestite J-ročaj, ne uporabljajte listov krožnih žag. Uporabljajte le nože/rezila za travo ali kosilne glave/plastične nože.

1. J-ročaj namestite na okrogli ročaj, kot je prikazano na sliki (slika 24), in ga privijte.

### Namestitev sponke oprtnika

1. Zgornjo sponko oprtnika postavite na gred. Spodnjo sponko oprtnika postavite pod gred.
2. Poravnajte vijake na zgornji in spodnji sponki oprtnika.
3. V odprtini vstavite vijaka.
4. Vijaka privijte, da pritrdite sponko oprtnika.

### Namestitev varovala noža, noža za travo in rezila za travo



**POZOR:** Uporabljajte samo odobrena varovala za nože. Glejte *DODATNA OPREMA na strani 173*.

1. Varovalo noža/rezalnega priključka (A) namestite na gred (slika 27) in privijte vijak.
2. Namestite pogonski disk (B) na pogonsko gred.

3. Obrčajte pogonsko gred, dokler se ena od odprtih pogonskih diskov ne poravnava z ustrezno odprtino v ohišju menjalnika.
4. Vstavite blokirni zatič (C) v odprtino, da zaklenete gred.
5. Nož (D), podporno skledo (E) in oporno prirobnico (F) postavite na pogonsko gred.
6. Namestite matico (G). Matico privijte z navorom 35–50 Nm (26–36 ft lb). Ročaj ključa držite čim bližje varovalu noža. Privijte matico tako, da zavrtite ključ v nasprotni smeri vrtenja.

**Opomba:** Levi navoj.

### Namestitev nožev za travo in kosilnih glav



**OPOZORILO:** Uporabljajte samo odobrena varovala za nože. Glejte *DODATNA OPREMA na strani 173*. Poškodovano varovalo lahko povzroči poškodbe.



**OPOZORILO:** Če uporabljate izdelek z nožem za travo, najprej namestite pravi ročaj, varovalo noža in oprtnik.



**OPOZORILO:** Če nožev ne namestite pravilno (slika 26), lahko povzročijo poškodbe.

1. Dvignjeni del pogonskega diska/oporne prirobnice se mora pravilno zaskočiti v središčno odprtino nožev.
2. Namestite nože.



## Montaža rezalnega priključka

### Namestitev varovala rezalnega priključka in kosilne glave (ravna gred)

1. Varovalo rezalnega priključka (A) namestite na gred z vijakom (L) (slika 27). Uporabiti morate ustrezno varovalo rezalnega priključka in ustrezno kosilno glavo.
2. Namestite pogonski disk (B) na pogonsko gred.

3. Obračajte pogonsko gred, dokler se odprtina v pogonskem disku ne poravnava z odprtino v ohišju menjalnika.
4. V odprtino vstavite majhen izvijač (C), da zaklenete gred (slika 27).
5. Kosilno glavo (H) obrnite (slika 28) v nasprotni smeri vrtenja urinih kazalcev, da kosilno glavo privijete ob menjalnik. (Levi navoji.)

## FUNKCIJA



**OPOZORILO:** Pred uporabo izdelka morate prebrati in razumeti poglavje o varnosti.

### Gorivo

#### Uporaba goriva



**POZOR:** Ta izdelek ima dvotaktni motor. Uporabite mešanico bencina in motorne olja za dvotaktni motorje. Mešanica mora vsebovati ustrezno količino olja. Če je razmerje med bencinom in oljem neustrezno, lahko pride do poškodb motorja.

#### Bencin



**POZOR:** Ne uporabljajte bencina, ki ima oktansko število nižje od 90 RON (87 AKI). Izdelek se lahko tako poškoduje.



**POZOR:** Ne uporabljajte bencina, ki ima koncentracijo etanola (E10) višjo od 10 %. Izdelek se lahko tako poškoduje.

- Vedno uporabljajte nov neosvinčeni bencin z oktanskim številom, nižjim od 90 RON (87 AKI), in s koncentracijo etanola, nižjo od 10 % (E10).
- Če izdelek pogosto uporabljate pri visokem številu vrtljajev motorja, uporabljajte bencin z višjim oktanskim številom.

#### Motorno olje za dvotaktni motorje

- Uporabljajte samo visokokakovostno motorno olje za dvotaktni motorje. Uporabljajte samo motorno olje za zračno hlajene motorje.
- Ne uporabljajte drugih vrst olja.
- Razmerje mešanice: 50 : 1 (2 %).

Bencin	Olje
1 galona	77 ml (2,6 unče)
1 britanska galona	95 ml (3,2 unče)

Bencin	Olje
5 l	100 ml (3,4 unče)

#### Ustvarjanje mešanice goriva

**Opomba:** Za mešanje goriva vedno uporabljajte čisto posodo za gorivo.

**Opomba:** Zagotovite, da je mogoče količino mešanice goriva, ki jo ustvarite, porabiti v 30 dneh.

1. Dodajte polovico količine bencina.
2. Dodajte celotno količino olja.
3. Posodo z mešanico goriva pretresite, da se vsebina zmeša.
4. Dodajte preostalo količino bencina.
5. Posodo z mešanico goriva pretresite, da se vsebina zmeša.
6. Napolnite rezervoar za gorivo.

#### Dolivanje goriva

- Vedno uporabljajte posodo za gorivo z ventilom proti prelivanju.
- Če so na posodi ostanki goriva, posodo očistite in počakajte, da se posuši.
- Zagotovite, da je območje okrog pokrovrčka rezervoarja čisto.
- Preden mešanico goriva nalijete v rezervoar za gorivo, posodo za gorivo pretresite.

#### Zagon in zaustavitev

##### Pregled pred zagonom

1. Izdelek pregledite in zagotovite, da na njem ni manjkajočih, poškodovanih ali odvitih delov.
2. Pregledite matice in vijake.
3. Pregledite rezila.
4. Pregledite zaklepno matico. Zaklepna sila zaklepne matice mora znašati najmanj 1,5 Nm (1,1 ft lb). Zaklepno matico privijte z navorom 35–50 Nm (26–36 ft lb).

5. Preglejte zračni filter.
6. Preglejte zaklep ročice plina in ročico plina.
7. Preglejte izklopno stikalo.
8. Preglejte, ali na izdelku izteka gorivo.

## Zagon hladnega motorja

1. Desetkrat pritisnite membrano črpalke za gorivo (slika 29).
2. Ročico čoka povlecite navzgor (slika 30).
3. Z levo roko pritisnite ohišje izdelka ob tla (slika 31). Ne stopajte na izdelek. Počasi povlecite ročico zaganjalne vrvice, dokler ne začutite določenega upora. Nato ročico zaganjalne vrvice močno povlecite.

---

**Opomba:** Med zaganjanjem motorja ne pritiskajte ročice plina.

---

4. Vlecite ročico zaganjalne vrvice, dokler se motor ne zažene oziroma skoraj zažene (največ trije potegi). Ko motor zažene ali se ta skoraj zažene, ročico čoka potisnite navzdol. Vlecite, dokler se motor ne zažene. Po zagonu počakajte 60 sekund in nato pritisnite ročico plina.



**POZOR:** Zaganjalne vrvice ne vlecite, dokler se ne ustavi. Ko je zaganjalna vrstica popolnoma iztegnjena, je ne izpustite. Zaganjalno vrstico počasi spustite. Če teh navodil ne upoštevate, se lahko motor poškoduje.

---

## Zagon toplega motorja

1. Desetkrat pritisnite membrano črpalke za gorivo.
2. Povlecite zaganjalno vrstico, dokler se motor ne zažene.

## Zaustavitev

- Za zaustavitev motorja pritisnite izklopno stikalo. (slika 21)

---

**Opomba:** Izklopno stikalo se samodejno vrne v začetni položaj.

---

## Uporaba obrezovalnika trave



**POZOR:** Po vsaki uporabi morate motor upočasniti na hitrost prostega teka. Če motor dlje časa deluje pri polnem plinu brez obremenitve, se lahko motor poškoduje.

---

**Opomba:** Ko namestite novo kosilno nitko, očistite pokrov kosilne glave, da preprečite tresljaje. Preglejte druge dele kosilne glave in jih po potrebi očistite.

---

## Obrezovanje trave

1. Kosilno glavo držite tik nad tlemi pod kotom (slika 34). Kosilne nitke ne potiskajte v travo.
2. Skrajšajte kosilno nitko za 10–12 cm (4–4,75 palca) in zmanjšajte število vrtljajev motorja ter tako zmanjšajte tveganje, da bi poškodovali rastline.
3. Ko obrezujete travo v bližini predmetov, uporabljajte 80 % plina (slika 35).

## Košenje trave

1. Pri košnji naj bo kosilna nitka vedno vzporedna s tlemi (slika 36).
2. Kosilne glave ne potiskajte ob tla. To lahko povzroči poškodbe tal in izdelka.
3. Kosilna glava se ne sme konstantno dotikati tal, saj se lahko poškoduje.
4. Ko izdelek med košnjo premikate levo in desno (slika 37), uporabljajte polni plin. Kosilna nitka naj bo vzporedna s tlemi.

## Obrezovanje trave z nožem za travo

1. Nožev in rezil za travo ne smete uporabljati za olesnela stebela.
2. Nož za travo se uporablja za vse vrste visoke ali goste trave.
3. Trava obrezujte s stranskimi zamahi, pri čemer je zamah z desne na levo zamah za obrezovanje, zamah z leve na desno pa zamah za vrnitev v prvotni položaj. Travo naj obrezuje leva stran noža (položaj ure med 8.00 in 12.00).
4. Če je nož pri obrezovanju trave nagnjen na levo, se bo trava zbiral v liniji, zato jo bo lažje zbrati na kup, na primer z grabljami.
5. Poskusite delati v ritmu. Stojte stabilno, pri tem imejte noge nekoliko narazen. Po zamahu za vrnitev v prvotni položaj se pomaknite naprej in se spet postavite v stabilen položaj.
6. Podporna skleda naj bo rahlo oprta na tla. Uporablja se za zaščito noža pred udarcem v tla.
7. Zmanjšajte tveganje za navijanje materiala okrog noža tako, da vedno delate s polnim plinom in se po zamahu za vrnitev v prvotni položaj izognete obrezanemu materialu.
8. Pred začetkom zbiranja pokošenega materiala na kup zaustavite motor, odprite oprtnik in postavite stroj na tla.

## Zamenjava kosilne nitke

Glejte od slike 47 do slike 54.

# VZDRŽEVANJE



**OPOZORILO:** Pred čiščenjem in izvajanjem popravil ali vzdrževalnih del na izdelku morate prebrati in razumeti poglavje o varnosti.

## Urnik vzdrževanja

Dosledno sledite urniku vzdrževanja. Izračunani intervali veljajo za vsakodnevno uporabo izdelka. Če izdelka ne uporabljate vsak dan, veljajo drugačni intervali. Izvajajte samo postopke vzdrževanja, ki jih vsebuje ta priročnik. Glede drugih postopkov vzdrževanja, ki jih ta priročnik ne vsebuje, se obrnite na pooblaščen servisni center.

### Tedensko vzdrževanje

- Očistite zunanje površine.
- Preverite hitrost prostega teka.
- Preglejte mast kotnega prenosa.

### Mesečno vzdrževanje

- Preglejte ročico zaganjalne vrvice in zaganjalno vrvico.

### Letno vzdrževanje

- Preglejte svečko.
- Očistite zunanje površine uplinjača in bližnjih območij.
- Očistite hladilni sistem.
- Preglejte lovilnik isker.
- Preglejte filter goriva.
- Preverite, ali je cev goriva poškodovana.
- Preverite vse kable in povezave.

### Vzdrževanje po 50 urah

- Popravilo ali zamenjavo dušilnika naj izvede pooblaščen servisni center.

## Prilaganje hitrosti prostega teka

- Pred prilaganjem hitrosti prostega teka zagotovite, da je zračni filter čist in da je nameščen pokrov zračnega filtra.
  - Hitrost prostega teka prilagodite s T-vijakom za prilagoditev prostega teka (slika 38), ki nosi oznako "T".
  - Hitrost prostega teka je nastavljena pravilno, ko motor deluje enakomerno v vsakem položaju. Hitrost prostega teka mora biti nižja od hitrosti, pri kateri se rezalni priključek začne vrteti.
1. Vijak za prilaganje obračajte v smeri urinega kazalca, dokler se rezalni priključek ne začne vrteti.
  2. Vijak za prilaganje obračajte v nasprotni smeri vrtenja urinih kazalcev, dokler se rezalni priključek ne ustavi.

## Odstranjevanje zaklepne matice



**POZOR:** Zaklepno matico zamenjajte po približno 10 uporabah.

1. Odstranite zaklepno matico v smeri vrtenja rezalnega priključka (slika 45).

**Opomba:** Zaklepna matica ima levi navoj.

2. Preglejte in zagotovite, da najlonske plasti zaklepne matice ni mogoče zavrteti z rokami. Upor najlonske plasti pri vrtenju mora znašati najmanj 1,5 Nm (1,1 ft lb).
3. Zaklepno matico privijte z nasadnim ključem.

## Vzdrževalna dela na lovilniku isker

Lovilnik isker očistite z žično krtačo (slika 39).

## Čiščenje hladilnega sistema

S krtačo očistite dele hladilnega sistema (slika 40).

## Pregled svečke



**POZOR:** Uporabite priporočeno svečko. Nadomestna svečka naj bo iste vrste kot priložena svečka proizvajalca. Če uporabite neustrezno svečko, se lahko izdelek poškoduje.

1. Preglejte svečko v naslednjih primerih:
  - a) če je moč motorja nizka,
  - b) če se pojavijo težave pri zagonu motorja,
  - c) če motor pri hitrosti prostega teka ne deluje pravilno.
2. Če se pojavijo težave pri zagonu ali delovanju motorja, preverite, ali so se na svečki nabrale obloge. Tveganje za pojav oblog na elektrodah svečke lahko zmanjšate na naslednje načine:
  - a) preverite, ali je hitrost prostega teka pravilno nastavljena,
  - b) zagotovite, da je mešanica goriva ustrezna,
  - c) zagotovite, da je zračni filter čist.
3. Če je svečka umazana, jo očistite. Preverite, ali je razmak med elektrodama ustrezen (slika 41).
4. Svečko po potrebi zamenjajte.

## Vzdrževanje zračnega filtra

### Čiščenje zračnega filtra

1. Odstranite pokrov zračnega filtra in zračni filter (slika 42).

- Zračni filter očistite s toplo milnico. Počakajte, da se zračni filter posuši, preden ga znova namestite.
- Če je zračni filter preveč umazan, da bi ga lahko temeljito očistili, ga zamenjajte. Če je zračni filter poškodovan, ga zamenjajte.
- Če ima izdelek penasti zračni filter, nanesite olje za zračni filter. Olje za zračni filter nanesite samo na penasti filter. Olja ne nanašajte na filter iz filca.

### Nanos olja na zračni filter



**POZOR:** Na penaste zračne filtre vedno nanašajte posebno olje za zračni filter. Ne uporabljajte drugih vrst olja.



**OPOZORILO:** Pazite, da olja ne polijete po telesu.

- Odstranite pokrov zračnega filtra in zračni filter (slika 42).

- Zračni filter vstavite v plastično vrečko.
- V plastično vrečko vlijte olje za zračni filter (slika 43).
- Zagotovite, da se olje enakomerno razporedi po celotnem zračnem filtru.
- Pritisnite na zračni filter v plastični vrečki, da odstranite odvečno količino olja za zračni filter. Zračni filter vzemite iz vrečke.
- Namestite zračni filter.

### Polnjenje kotnega prenosa z mastjo

Kotni prenos mora biti do treh četrtin napolnjen z mastjo za kotne prenose (slika 44).

### Brušenje rezil in nožev za travo

- Rezila in nože za travo nabrusite s plosko pilo z enim rezom.
- Enakomerno nabrusite vse robove rezil in nožev, da bodo v ravnotežju (slika 46).

## TEHNIČNI PODATKI

	enota	<b>129RJ</b> (A05328CSHV)
<b>Specifikacije motorja</b>		
Gibna prostornina valja	cm <sup>3</sup>	27,6
Razmak med elektrodama	mm	0,5
Prostornina rezervoarja za gorivo	cm <sup>3</sup>	343
Število vrtljajev prostega teka	min <sup>-1</sup>	2800–3200
Najvišja hitrost motorja	min <sup>-1</sup>	8000
Izhodna moč	kW	0,85
Svečka		Husqvarna HQT-4
Najvišja izhodna hitrost vrtenja gredi	min <sup>-1</sup>	7200
Čas trajanja emisij	h	125
<b>Podatki o hrupu in vibracijah</b>		
Ekvivalentna raven vibracij (ahv, eq), model z nožem za travo, za levi ročaj – glejte opombo 1	m/s <sup>2</sup>	4,21
Ekvivalentna raven vibracij (ahv, eq), model z nožem za travo, za desni ročaj – glejte opombo 1	m/s <sup>2</sup>	4,23
Ekvivalentna raven vibracij (ahv, eq), model s kosilno glavo, za levi ročaj – glejte opombo 1	m/s <sup>2</sup>	5,89

Ekvivalentna raven vibracij (ahv, eq), model s kosilno glavo, za desni ročaj – glejte opombo 1	m/s <sup>2</sup>	4,61
Zagotovljen nivo hrupa (L <sub>WA</sub> ) – glejte opombo 2	dB(A)	114
Izmerjeni nivo hrupa – glejte opombo 2	dB(A)	106
Stopnja zvočnega tlaka pri ušesu operaterja, model z nožem za travo – glejte opombo 3	dB(A)	94
Stopnja zvočnega tlaka pri ušesu operaterja, model s kosilno glavo – glejte opombo 3	dB(A)	95
<b>Mere izdelka</b>		
Teža (brez rezalne opreme)	kg	5,21
<b>Opomba 1:</b> Zabeleženi podatki za ekvivalentno raven vibracij imajo tipično statistično razpršitev (standardni odklon) 1 m/s <sup>2</sup> .		
<b>Opomba 2:</b> Emisije hrupa v okolju, merjene kot moč zvoka (L <sub>WA</sub> ), v skladu z direktivo ES 2000/14/ ES. Navedena raven zvočne moči naprave je bila izmerjena z originalnim rezalnim priključkom, ki dosega najvišjo raven. Razlika med zajamčeno in izmerjeno ravno zvočne moči je v tem, da zajamčena raven zvočne moči, v skladu z direktivo 2000/14/ES, vključuje tudi razpršitev izmerjenih vrednosti in razlike med različnimi napravami istega modela.		
<b>Opomba 3:</b> Podatki za ekvivalentno stopnjo zvočnega tlaka za napravo imajo tipično statistično razpršitev (standardni odklon) v vrednosti 1 dB (A).		

## DODATNA OPREMA

129RJ		
Odobreni dodatki	Vrsta	Varovalo rezalnega priključka
Navojna gred (M10L)		
Kosilna glava	T25 (Ø 2,0–2,4 mm)	580 44 66-06
Nož/rezilo za travo	Grass 255-4 (Ø 250)	580 44 66-06

## VSEBINA IZJAVE ES O SKLADNOSTI

Husqvarna, , izjavlja na lastno odgovornost, da je predstavljeni izdelek:

<b>Opis</b>	<b>Bencinski obrezovalnik trave/motorna kosa</b>
Znamka	Husqvarna
Platforma/vrsta/model	A05328CSHV, natančneje model 129RJ

<b>Opis</b>	<b>Bencinski obrezovalnik trave/motorna kosa</b>
Serijska	Serijske številke od letnika 2014 dalje

so popolnoma v skladu z naslednjimi direktivami in uredbami EU:

Direktiva/uredba	Opis
2006/42/EC	o strojih
2014/30/EU	o elektromagnetni združljivosti
2000/14/EC	o zunanjem hrupu

Harmonizirani standardi in/ali tehnične specifikacije v veljavi: EN ISO 12100, EN ISO 11806-1, CISPR 12, ISO 14982

V skladu z direktivo 2000/14/EC, priloga V, so določene ravni zvoka navedene v poglavju s tehničnimi podatki v tem priročniku in v podpisani izjavi ES o skladnosti.

SMP Svensk Maskinprovning AB je v imenu družbe Husqvarna AB opravil prostovoljen tipski pregled in sestavil dokument Certifikat o skladnosti z direktivo Sveta ES 2006/42/EC o strojih.

Ta certifikat, kot je naveden v podpisani izjavi ES o skladnosti, velja za vse proizvodne lokacije in države porekla, navedene na izdelku.

Dobavljeni bencinski obrezovalniki trave oziroma motorne kose so enaki primerku, na katerem je bil opravljen pregled.

---

# SPIS TREŚCI

---

WSTĘP.....	175
BEZPIECZEŃSTWO.....	176
MONTAŻ.....	179
OBSŁUGA.....	180
KONSERWACJA.....	182
DANE TECHNICZNE.....	184
AKCESORIA.....	185
TREŚĆ DEKLARACJI ZGODNOŚCI Z NORMAMI WE.....	185

---

## WSTĘP

---

### Instrukcja obsługi

Oryginalnym językiem niniejszej instrukcji obsługi jest angielski. Instrukcje obsługi w innych językach są tłumaczone z angielskiego.

### Przegląd

Patrz ilustracja 19.

1. Głowica żyłkowa
2. Korek wlewu smaru
3. Przekładnia zębata stożkowa
4. Osłona osprzętu tnącego
5. Wałek
6. Uchwyt pętlowy
7. Spust przepustnicy
8. Wyłącznik
9. Blokada wyzwalania przepustnicy
10. Nasadka świecy, świeca zapłonowa
11. Obudowa rozrusznika
12. Rączka linki rozrusznika
13. Zbiornik paliwa
14. Pokrywa filtra powietrza
15. Pompka
16. Dźwignia ssania
17. Pierścień sprzęgający
18. Instrukcja obsługi
19. Pręt
20. Uchwyt J
21. Wiązki przewodów
22. Klamra szelek
23. Osłona transportowa

### Symbole znajdujące się na produkcie

Ostrzeżenie (ilustracja 1)

Przeczytać tę instrukcję (ilustracja 2)

Stosować atestowane środki ochrony głowy (ilustracja 3)

Stosować atestowane środki ochrony słuchu (ilustracja 3)

Stosować atestowane środki ochrony oczu (ilustracja 3)

Stosować atestowane rękawice ochronne (ilustracja 4)

Stosować obuwie ochronne (ilustracja 5)

Należy pamiętać o niebezpieczeństwie wyrzucania przedmiotów, które mogą spowodować uszkodzenie wzroku (ilustracja 6)

Należy pamiętać o niebezpieczeństwie wyrzucania przedmiotów, które mogą spowodować uszkodzenie wzroku. (Ilustracja 7)

Maks. prędkość wałka zdawczego (ilustracja 8)

Bezpieczna odległość (ilustracja 9)

Uważać na odbicie tarczy (ilustracja 10)

Związać długie włosy powyżej ramion (ilustracja 11)

Strzałki wskazują ograniczenia pozycji uchwytu (ilustracja 12)

Moc akustyczna (ilustracja 13)

Poziom hałasu (ilustracja 14)

Maszyna jest zgodna z odpowiednimi dyrektywami Rady Europejskiej. (Ilustracja 15)

Maszyna jest zgodna z odpowiednimi dyrektywami EAC (ilustracja 16)

Maszyna jest zgodna z odpowiednimi dyrektywami Ukrainy (ilustracja 18)

Produkt jest zgodny z australijskimi przepisami dotyczącymi kompatybilności elektromagnetycznej (EMC) (ilustracja 17)

---

**Uwaga:** Pozostałe symbole/naklejki samoprzylepne umieszczone na produkcie dotyczą wymogów

związanych z certyfikatami w innych obszarach komercyjnych.

## Odpowiedzialność za produkt

Zgodnie z przepisami dotyczącymi odpowiedzialności za produkt nie ponosimy odpowiedzialności za szkody spowodowane przez nasz produkt, jeśli:

- produkt jest nieprawidłowo naprawiany.

- produkt jest naprawiany przy użyciu części niepochodzących od producenta lub niezatwierdzonych przez producenta.
- produkt jest wyposażony w akcesoria niepochodzące od producenta lub niezatwierdzone przez producenta.
- produkt nie jest naprawiany w autoryzowanym centrum serwisowym lub przez autoryzowaną placówkę.

# BEZPIECZEŃSTWO

## Definicje dotyczące bezpieczeństwa

Poniższe definicje nadają poziom znaczenia każdemu słowu sygnałowemu.



**OSTRZEŻENIE:** Obrażenia osób.



**UWAGA:** Uszkodzenie produktu.

**Uwaga:** Ta informacja ułatwia używanie maszyny.

## Ogólne zasady bezpieczeństwa

- Należy prawidłowo używać maszyny. Nieprawidłowe używanie grozi obrażeniami lub śmiercią. Maszyny należy używać wyłącznie do zadań opisanych w niniejszej instrukcji. Nie używać produktu do innych zadań.
- Przestrzegać informacji zawartych w niniejszej instrukcji. Stosować się do symboli i zasad bezpieczeństwa. W przypadku nieprzestrzegania instrukcji i symboli istnieje ryzyko wystąpienia obrażeń, uszkodzeń lub śmierci.
- Nie wolno wyrzucać tej instrukcji. Należy stosować się do instrukcji montażu, obsługi i konserwacji produktu. Należy stosować się do instrukcji montażu osprzętu i akcesoriów. Stosować wyłącznie zatwierdzony osprzęt i akcesoria.
- Nie wolno używać uszkodzonego produktu. Przestrzegać planu konserwacji. Przeprowadzać wyłącznie te prace konserwacyjne, które są opisane w tej instrukcji. Wszystkie inne prace konserwacyjne muszą być wykonywane przez autoryzowane centrum serwisowe.
- Niniejsza instrukcja nie obejmuje wszystkich sytuacji, które mogą wystąpić podczas używania produktu. Należy zachować ostrożność i kierować się zdrowym rozsądkiem. Nie wolno obsługiwać produktu lub wykonywać prac konserwacyjnych w przypadku braku pewności co do danej sytuacji. Skontaktować się ze specjalistą ds. produktu, dealerem, warsztatem obsługi technicznej lub autoryzowanym centrum serwisowym w celu uzyskania informacji.
- Przed przystąpieniem do montażu lub konserwacji oraz na czas długiego przechowywania maszyny odłączyć świecę zapłonową.
- Nie używać produktu w przypadku zmiany jego początkowych specyfikacji. Nie wymieniać części maszyny bez zgody producenta. Używać wyłącznie części zatwierdzonych przez producenta. Nieprawidłowa konserwacja może doprowadzić do obrażeń lub śmierci.
- Nie wdychać spalin z silnika. Spaliny mogą stanowić zagrożenie dla zdrowia lub życia.
- Nigdy nie włączać urządzenia w pomieszczeniach zamkniętych lub w pobliżu materiałów łatwopalnych. Spaliny mają wysoką temperaturę, a ponadto mogą wraz z nimi wydostawać się iskry, dlatego stanowią zagrożenie pożarowe. Niewystarczający przepływ powietrza może doprowadzić do obrażeń lub śmierci na skutek uduszenia lub zatrucia tlenkiem węgla.
- Podczas używania maszyny silnik wytwarza pole elektromagnetyczne. Może ono spowodować uszkodzenie implantów medycznych. Przed przystąpieniem do używania maszyny należy skontaktować się z lekarzem.
- Nie pozwalać dzieciom używać maszyny. Nie pozwalać osobom niezającym instrukcji używać maszyny.
- Należy zawsze kontrolować osobę o ograniczonych możliwościach fizycznych lub umysłowych podczas używania produktu. Zawsze musi jej towarzyszyć odpowiedzialna osoba dorosła.
- Przechowywać maszynę w miejscu niedostępnym dla dzieci i nieuprawnionych osób.
- Maszyna może wyrzucać przedmioty i powodować obrażenia. Należy przestrzegać zasad bezpieczeństwa, aby zmniejszyć ryzyko odniesienia obrażeń lub śmierci.
- Nie odchodzić od maszyny podczas pracy silnika. Zatrzymać silnik i upewnić się, że osprzęt tnący nie obraca się.
- Operator maszyny jest odpowiedzialny za ewentualne wypadki.
- Przed przystąpieniem do używania produktu upewnić się, że części nie są uszkodzone.
- Zachować odległość co najmniej 15 m (50 stóp) od innych osób lub zwierząt przed przystąpieniem do używania maszyny. Powiadomić osoby



przebywające w pobliżu o zamiarze używania maszyny.

- Stosować się do przepisów krajowych lub lokalnych. Mogą one zabraniać lub ograniczać używanie produktu w niektórych sytuacjach.

## Instrukcje bezpieczeństwa dotyczące obsługi

- Przed przystąpieniem do używania produktu upewnić się, że jest on w pełni zmontowany.
- Przed uruchomieniem odsunąć się na odległość 3 m (10 stóp) od miejsca napełniania zbiornika paliwa. Umieścić maszynę na płaskiej powierzchni. Upewnić się, że osprzęt tnący nie dotyka podłoża lub innego przedmiotu.
- Należy pamiętać o niebezpieczeństwie wyrzucania przedmiotów, które mogą spowodować uszkodzenie wzroku. Podczas używania maszyny zawsze stosować zatwierdzoną osłonę oczu.
- Należy zachować ostrożność, ponieważ dziecko może niezauważenie podejść w pobliże urządzenia podczas jego pracy.
- Nie używać maszyny, jeśli w obszarze pracy znajdują się osoby trzecie. Zatrzymać maszynę, jeśli inna osoba znajdzie się w obszarze pracy.
- Zawsze należy zapewniać kontrolę nad maszyną.
- Nie używać maszyny, jeśli otrzymanie pomocy w razie wypadku będzie niemożliwe. Przed przystąpieniem do używania maszyny należy zawsze poinformować wszystkich o zamiarze rozpoczęcia pracy.
- Przed obróceniem się z maszyną należy upewnić się, że wszystkie osoby i zwierzęta znajdują się w bezpiecznym obszarze.
- Przed rozpoczęciem pracy usunąć wszystkie niechciane materiały z obszaru pracy. Jeśli osprzęt tnący zderzy się z jakimś przedmiotem, przedmiot ten może zostać wyrzucony i spowodować obrażenia lub straty materialne. Niechciane materiały mogą owinąć się wokół osprzętu tnącego i spowodować uszkodzenia.
- Nie należy używać produktu przy złej pogodzie (we mgle, w deszczu, przy silnym wietrze, gdy istnieje prawdopodobieństwo wystąpienia burzy lub innych niekorzystnych zjawisk atmosferycznych). Niebezpieczne sytuacje (np. śliska powierzchnia) mogą być spowodowane złą pogodą.
- Należy zapewnić sobie możliwość swobodnego poruszania i pracy w stabilnej pozycji. (Ilustracja 32).
- Należy zabezpieczyć się przed upadkiem podczas używania produktu. Nie pochylać się podczas używania produktu.
- Zawsze należy trzymać maszynę dwiema rękami. Trzymać maszynę po prawej stronie tułowia (ilustracja 33).
- Obsługiwać urządzenie z osprzętem tnącym poniżej pasa.

- Jeśli dźwignia ssania znajduje się w położeniu ssania w momencie uruchomienia silnika, osprzęt tnący zaczyna się obracać.
- Nie dotykać przekładni zębatej stożkowej po zatrzymaniu silnika. Przekładnia zębata stożkowa może być gorąca. Dotknięcie gorącego obszaru może spowodować obrażenia.
- Wyłączyć silnik przed przemieszczeniem maszyny.
- Nie odkładać maszyny podczas pracy silnika.
- Przed usunięciem niechcianych materiałów z maszyny zatrzymać silnik i poczekać na zatrzymanie osprzętu tnącego. Poczekać na zatrzymanie osprzętu tnącego przed usunięciem ciężego materiału.

## Środki ochrony osobistej

- Zawsze należy stosować prawidłowe środki ochrony osobistej podczas używania produktu. Środki ochrony osobistej nie eliminują ryzyka odniesienia obrażeń. Środki ochrony osobistej zmniejszają powagę obrażeń w razie wystąpienia wypadku.
- Podczas używania produktu zawsze stosować zatwierdzoną osłonę oczu.
- Nie obsługiwać produktu bosą lub w otwartym obuwiu. Zawsze nosić wytrzymałe buty z podeszwami zapobiegającymi poślizgnięciu.
- Stosować wytrzymałe, długie spodnie.
- Jeśli to konieczne, nosić zatwierdzone rękawice ochronne.
- Stosować kask, jeśli istnieje ryzyko spadnięcia przedmiotów na głowę.
- Podczas używania produktu zawsze stosować zatwierdzoną osłonę zatwierdzone środki ochrony słuchu. Narażenie na działanie hałasu przez długi czas może spowodować utratę słuchu.
- Należy zadbać o dostępność zestawu pierwszej pomocy.

## Środki zabezpieczające produktu

- Należy zapewnić regularną konserwację produktu.
  - Wydłuża się czas eksploatacji produktu.
  - Zmniejsza się ryzyko wypadków.

Autoryzowany diler lub autoryzowane centrum serwisowe powinno regularnie sprawdzać produkt w celu przeprowadzenia regulacji lub napraw.

- Nie używać produktu z uszkodzonym wyposażeniem ochronnym. Jeśli produkt jest uszkodzony, skontaktować się z zatwierdzonym centrum serwisowym.

## Blokada wyzwiania przepustnicy

Blokada wyzwiania przepustnicy blokuje manetkę gazu (ilustracja 20). Nacisnąć blokadę wyzwiania przepustnicy (A), aby zwolnić manetkę gazu (B). Gdy uchwyt zostanie zwolniony, blokada wyzwiania przepustnicy i manetka gazu powracają do pierwotnego położenia.

1. Manetka gazu (B) musi być zablokowana w położeniu biegu jałowego na czas zwalniania blokady wyzwalania przepustnicy (A).
2. Nacisnąć blokadę wyzwalania przepustnicy (A) i sprawdzić, czy po zwolnieniu powraca ona do pierwotnego położenia.
3. Nacisnąć manetkę gazu (B) i sprawdzić, czy po zwolnieniu powraca ona do pierwotnego położenia.

Uruchomić silnik i nacisnąć manetkę do oporu. Zwolnić manetkę gazu i sprawdzić, czy osprzęt tnący zatrzymuje się. Jeśli osprzęt tnący obraca się przy przepustnicy w położeniu biegu jałowego, sprawdzić śrubę regulacji obrotów biegu jałowego gaźnika.

## Wyłącznik

Uruchomić silnik. Sprawdzić, czy silnik wyłącza się po przestawieniu przełącznika wyłączenia do położenia wyłączenia (ilustracja 21).

## Oslona osprzętu tnącego

Oslona osprzętu tnącego zapobiega wyrzucaniu luźnych przedmiotów w kierunku operatora (ilustracja 22). Sprawdzić osłonę osprzętu tnącego pod kątem uszkodzeń i w razie potrzeby wymienić ją. Używać wyłącznie zatwierdzonej osłony osprzętu tnącego.

## Tłumik

- Nie używać silnika z uszkodzonym tłumikiem. Uszkodzony tłumik zwiększa poziom hałasu i ryzyko pożaru. Przechowywać gaśnicę w pobliżu.
- Regularnie sprawdzać, czy tłumik jest przymocowany do maszyny.
- Nie dotykać silnika ani tłumika podczas pracy silnika. Nie dotykać silnika ani tłumika przez pewien czas po zatrzymaniu silnika. Dotknięcie gorącej powierzchni może spowodować obrażenia.
- Gorący tłumik może wywołać pożar. Należy zachować ostrożność w przypadku używania produktu w pobliżu łatwopalnych cieczy lub oparów.
- Nie dotykać części tłumika, jeśli jest on uszkodzony. Części mogą zawierać rakotwórcze środki chemiczne.

## Przeciwnakrętka

Przeciwnakrętki służą do mocowania niektórych rodzajów osprzętu tnącego (ilustracja 23).

Podczas montażu przeciwnakrętki należy dokręcić ją mocno w kierunku przeciwnym do kierunku pracy osprzętu tnącego.

## Osprzęt tnący

- Wykonywać regularne prace konserwacyjne. Autoryzowane centrum serwisowe powinno regularnie sprawdzać osprzęt tnący w celu przeprowadzenia regulacji lub napraw.
  - Wzrasta wydajność osprzętu tnącego.
  - Wydłuża się żywotność osprzętu tnącego.

- Zmniejsza się ryzyko wypadków.
- Używać wyłącznie zatwierdzonej osłony osprzętu tnącego. Więcej informacji znajduje się w rozdziale *AKCESORIA na stronie 185*.
- Nie wolno używać uszkodzonego osprzętu tnącego.

## Głowica żyłkowa do trawy

- Ciasno i równo owinać żyłkę do wykaszania trawy wokół bębna, aby zmniejszyć drgania.
- Używać wyłącznie zatwierdzonych głowic żyłkowych do trawy i żyłek do wykaszania trawy. Patrz *AKCESORIA na stronie 185*.
- Używać żyłek do wykaszania trawy o odpowiedniej długości. Długa żyłka wymaga większej mocy silnika niż krótka żyłka.
- Upewnić się, że przecinacz na osłonie osprzętu tnącego nie jest uszkodzony.
- Pozostawić żyłkę do wykaszania trawy w wodzie na 2 dni przed jej montażem w produkcie. Wydłuży to czas jej eksploatacji.

## Tarcza tnąca do trawy i noże do trawy

- Korzystać z urządzenia z zatwierdzoną tarczą tnącą do trawy. Nie używać tarczy tnącej do trawy bez prawidłowego montażu wszystkich wymaganych części. Upewnić się, że montaż został wykonany prawidłowo oraz że użyto prawidłowych części. Nieprawidłowy montaż może spowodować odpadnięcie tarczy i skutkować poważnymi obrażeniami operatora lub osób postronnych.
- Podczas obsługi i konserwacji tarczy należy używać rękawic ochronnych.
- Podczas korzystania z urządzenia z tarczą tnącą do trawy należy stosować środki ochrony głowy.
- Tarcze tnące do trawy i noże do trawy przeznaczone są do koszenia twardej trawy.
- Tarcza tnąca do trawy może spowodować obrażenia, jeśli obraca się po zatrzymaniu silnika lub zwolnieniu manetki gazu. Przed przystąpieniem do konserwacji należy poczekać, aż tarcza całkowicie przestanie się obracać.
- Wyłączyć silnik przed przystąpieniem do pracy z osprzętem tnącym. Poczekać na całkowite zatrzymanie osprzętu tnącego. Zdejmij przewód ze świecy zapłonowej.
- Należy korzystać wyłącznie z zatwierdzonego osprzętu tnącego lub prawidłowo naostrzonej tarczy.
- Żęby tnące ostrza powinny być odpowiednio naostrzone (ilustracja 46).
- Nie wolno używać uszkodzonego osprzętu tnącego.
- Na czas transportu przymocować osłonę transportową do tarczy tnącej do trawy.

## Odbicie tarczy

- Odbicie tarczy to gwałtowny ruch urządzenia w bok, do przodu lub do tyłu. Odbicie tarczy następuje, kiedy tarcza tnąca do trawy lub tarcza tnąca uderzy w przedmiot, którego nie można przeciąć. Ryzyko

- odbicia tarczy wzrasta w obszarach, w których nie można zobaczyć ciętego materiału.
- W przypadku wystąpienia odbicia tarczy istnieje ryzyko przesunięcia urządzenia lub operatora. Odbita tarcza może uderzyć osoby znajdujące się w pobliżu, stwarzając zagrożenie.
- Jeśli tarcza jest wygięta, popękana, uszkodzona lub zniszczona, należy ją wyrzucić.
- Należy używać ostrej tarczy tnącej. Ryzyko odbicia tarczy wzrasta, gdy tarcza nie jest ostra.

## Zasady bezpieczeństwa - paliwo

- Nie uruchamiać produktu, jeśli znajduje się na nim paliwo lub olej silnikowy. Usunąć zabrudzenia paliwem/olejem i odczekać, aż produkt wyschnie. Usunąć niepożądane paliwo z produktu.
- W przypadku rozlania paliwa na ubranie należy je natychmiast zmienić.
- Nie dopuścić do kontaktu paliwa z ciałem, ponieważ może to spowodować obrażenia. Jeśli dojdzie do kontaktu paliwa z ciałem, zmyć paliwo używając wody z mydłem.
- Nie uruchamiać silnika, jeśli doszło do rozlania paliwa lub oleju na maszynę lub na ciało.
- Nie uruchamiać maszyny, jeśli silnik jest nieszczelny. Regularnie sprawdzać silnik pod kątem nieszczelności.
- Zachować ostrożność przy pracy z paliwem. Paliwo jest łatwopalne, a jego opary mogą wybuchnąć, powodując obrażenia lub śmierć.
- Nie wdychać oparów paliwa, ponieważ może to być groźne dla zdrowia lub życia. Zapewnić odpowiednią wentylację.
- Nie palić tytoniu w pobliżu paliwa lub silnika.
- Nie umieszczać gorących przedmiotów w pobliżu paliwa lub silnika.
- Nie dolewać paliwa podczas pracy silnika.
- Przed tankowaniem upewnić się, że silnik jest zimny.

- Przed tankowaniem pomału odkręcić korek zbiornika paliwa i ostrożnie zwolnić ciśnienie.
- Nie dolewać paliwa do silnika w zamkniętym pomieszczeniu. Niewystarczający przepływ powietrza może doprowadzić do obrażeń lub śmierci na skutek uduszenia lub zatrucia tlenkiem węgla.
- Dokładnie dokręcić korek zbiornika paliwa, aby nie dopuścić do pożaru.
- Przed uruchomieniem przesunąć produkt o co najmniej 3 m (10 stóp) od miejsca, w którym było dolewane paliwo.
- Nie wlewać zbyt dużo paliwa do zbiornika.
- Podczas ruchu produktu lub pojemnika na paliwo istnieje niebezpieczeństwo wycieku paliwa. Podjąć odpowiednie działania, aby nie dopuścić do wycieku.
- Nie umieszczać produktu lub pojemnika na paliwo w pobliżu otwartego płomienia, iskry lub płomienia zapłonowego. Należy upewnić się, że w miejscu przechowywania nie ma źródła otwartego płomienia.
- Do transportu i przechowywania paliwa należy używać wyłącznie zatwierdzonych zbiorników.
- Opróżnić zbiornik paliwa przed długim przechowywaniem. Przestrzegać lokalnych przepisów dotyczących utylizacji paliwa.
- Wyczyścić maszynę przed długim przechowywaniem.
- Odłączyć przewód świecy zapłonowej przed przechowywaniem produktu, aby uniemożliwić przypadkowe uruchomienie silnika.

## Instrukcje bezpieczeństwa dotyczące konserwacji

- Jeśli nie jest możliwe wyregulowanie obrotów biegu jałowego w celu zatrzymania osprzętu tnącego, skontaktować się z centrum serwisowym. Nie należy używać produktu, dopóki nie zostanie prawidłowo wyregulowany lub naprawiony.

---

## MONTAŻ

---



**OSTRZEŻENIE:** Przed przystąpieniem do montażu produktu zapoznać się z rozdziałem dotyczącym bezpieczeństwa.

### Mocowanie uchwyty pałkowego

- Przymocować uchwyt pałkowy zgodnie z ilustracją (ilustracja 24) i dokręcić.
- Należy upewnić się, że uchwyt pałkowy jest zamontowany między strzałkami znajdującymi się na wałku.



**OSTRZEŻENIE:** Nie korzystać z tarcz tnących po zamontowaniu uchwyty J. Używać wyłącznie tarcz tnących do trawy/ nożyc do trawy lub głowic żyłkowych/ plastikowych noży.

- Przymocować uchwyt J do uchwyty pałkowego zgodnie z ilustracją (ilustracja 24) i dokręcić.

### Montaż kłamy szelek

- Umieścić górną kłamrę szelek powyżej wałka. Umieścić dolną kłamrę szelek poniżej wałka.
- Wyrównać wszystkie śruby górnej i dolnej kłamy szelek.

3. Włożyć dwie śruby w otwory.
4. Dokręcić śruby, aby przymocować klamrę szelek.

## Montaż osłony tarczy, tarczy tnącej do trawy i noża do trawy



**UWAGA:** Używać wyłącznie zatwierdzonej osłony tarcz. Patrz *AKCESORIA* na stronie 185.

1. Założyć osłonę tarczy/osłonę osprzętu tnącego (A) na wałek (ilustracja 27) i dokręcić śrubą.
2. Zamontować tarczę zabierakową (B) na wałku zdawczym.
3. Obrócić wałek zdawczy tak, aby jeden z otworów pierścienia sprzęgającego znalazł się dokładnie naprzeciw odpowiadającego mu otworu w korpusie przekładni.
4. Umieścić kolek blokujący (C) w otworze, tak aby wałek został zabezpieczony.
5. Założyć na wałek zdawczy ostrze (D), talerz dystansowy (E) oraz kołnierzyk oporowy (F).
6. Przykręcić nakrętkę (G). Dokręcić nakrętkę momentem 35–50 Nm (26–36 ft/lb). Przytrzymać wałek kluczem jak najbliższej osłony tarczy. Aby dokręcić nakrętkę, należy obrócić klucz w kierunku przeciwnym do kierunku obrotów.

**Uwaga:** Lewy gwint.

## Montaż tarcz tnących i głowic żyłkowych



**OSTRZEŻENIE:** Używać wyłącznie zatwierdzonej osłony tarcz. Patrz *AKCESORIA* na stronie 185. Uszkodzona

osłona może spowodować poważne obrażenia ciała.



**OSTRZEŻENIE:** W przypadku korzystania z urządzenia z tarczą tnącą do trawy w pierwszej kolejności należy zamontować prawidłowy uchwyt sterowniczy, osłonę tarczy i szelki.



**OSTRZEŻENIE:** Nieprawidłowy montaż tarcz tnących (ilustracja 26) może być przyczyną obrażeń.

1. Należy upewnić się, że uniesiona część tarczy zabierakowej/kołnierza oporowego jest prawidłowo osadzona w środkowym otworze tarcz tnących.
2. Zamontować tarcze tnące.

## Montaż osprzętu tnącego

### Montaż osłony osprzętu tnącego i głowicy żyłkowej (wałek prosty)

1. Przymocować osłonę osprzętu tnącego (A) do wałka za pomocą śruby (L) (ilustracja 27). Należy używać prawidłowej osłony osprzętu tnącego i odpowiedniej głowicy żyłkowej.
2. Przymocować tarczę zabierakową (B) do wałka zdawczego.
3. Obrócić wałek zdawczy tak, aby otwór tarczy zbierakowej wyrównał się z otworem w obudowie przekładni.
4. Umieścić mały śrubokręt (C) w otworze, aby zablokować wałek (ilustracja 27).
5. Obrócić głowicę żyłkową (H) (ilustracja 28) w lewo, aby dokręcić ją do przekładni. (Lewe gwinty).

## OBSŁUGA



**OSTRZEŻENIE:** Przed przystąpieniem do używania produktu zapoznać się z rozdziałem dotyczącym bezpieczeństwa.

## Paliwo

### Używanie paliwa



**UWAGA:** Produkt jest wyposażony w silnik dwusuwowy. Używać mieszanki benzyny i oleju do silników dwusuwowych. Upewnić się, że mieszanka zawiera odpowiednią ilość oleju. Nieprawidłowa proporcja benzyny i oleju może spowodować uszkodzenie silnika.

## Benzyna



**UWAGA:** Nie używać benzyny o liczbie oktanowej niższej niż 90 RON (87 AKI). Niezastosowanie się do tego zalecenia może spowodować uszkodzenie produktu.



**UWAGA:** Nie używać benzyny o stężeniu etanolu większym niż 10% (E10). Niezastosowanie się do tego zalecenia może spowodować uszkodzenie produktu.

- Zawsze należy używać nowej benzyny bezołowiowej o liczbie oktanowej nie mniejszej niż 90 RON (87 AKI) oraz o stężeniu etanolu mniejszym niż 10% (E10).

- Używać benzyny o wyższej liczbie oktanowej, jeśli maszyna często pracuje przy wysokiej prędkości obrotowej silnika.

## Olej do silników dwusuwowych

- Używać wyłącznie wysokiej jakości oleju do silników dwusuwowych. Używać wyłącznie oleju silnikowego do silników chłodzonych powietrzem.
- Nie używać innych rodzajów olejów.
- Proporcje mieszanki to 50:1 (2%)

Benzyzna	Olej
1 gal. amerykański	77 ml (2,6 oz)
1 gal. bryt.	95 ml (3,2 oz)
5 l	100 ml (3,4 oz)

## Mieszanie paliwa

**Uwaga:** Do mieszania paliwa zawsze należy używać czystego pojemnika na paliwo.

**Uwaga:** Nie przygotowywać zbyt dużo mieszanki paliwowej. Przygotować maksymalnie ilość wystarczającą na 30 dni.

1. Wlać połowę ilości benzyny.
2. Wlać pełną ilość oleju.
3. Wstrząsnąć mieszankę, aby wymieszać składniki.
4. Wlać pozostałą ilość benzyny.
5. Wstrząsnąć mieszankę, aby wymieszać składniki.
6. Napelnić zbiornik paliwa.

## Dolewanie paliwa

- Zawsze stosować kanister z zabezpieczeniem przeciw przelewaniu paliwa.
- Jeśli na pojemniku znajdują się resztki paliwa, oczyścić pojemnik i zaczekać, aż wyschnie.
- Sprawdzić, czy obszar wokół nakrętki zbiornika paliwa jest czysty.
- Wstrząsnąć pojemnik na paliwo przed dolaniem mieszanki paliwowej do zbiornika paliwa.

## Uruchamianie i wyłączenie

### Sprawdzenie przed uruchomieniem

1. Sprawdzić maszynę pod kątem brakujących, uszkodzonych, poluzowanych lub zużytych części.
2. Sprawdzić nakrętki i śruby.
3. Sprawdzić tarcze tnące.
4. Sprawdzić przeciwnakrętkę. Upewnić się, że przeciwnakrętka ma zdolność mocującą odpowiadającą momentowi siły co najmniej 1,5 Nm

(1,1 ft lb). Dokręcić przeciwnakrętkę momentem 35–50 Nm (26–36 ft/lb).

5. Sprawdzić filtr powietrza.
6. Sprawdzić blokade wyzwalania przepustnicy oraz manetkę gazu.
7. Sprawdzić wyłącznik.
8. Sprawdzić urządzenie pod kątem wycieków paliwa.

## Uruchamianie zimnego silnika

1. Nacisnąć pompkę 10 razy (ilustracja 29).
2. Pociągnąć dźwignię ssania w górę (ilustracja 30).
3. Przytrzymać korpus maszyny lewą ręką na ziemi (ilustracja 31). Nie stawać na produkcie. Powoli ciągnąć rączkę linki rozrusznika do poczucia oporu. Następnie mocno pociągnąć rączkę.

**Uwaga:** Nie ciągnąć manetki gazu podczas uruchamiania silnika.

4. Ciągnąć rączkę linki rozrusznika, aż silnik zacznie pracować lub wykona kilka obrotów (maks. 3 pociągnięcia). Kiedy silnik zacznie pracować lub wykona kilka obrotów, popchnąć dźwignię ssania w dół. Ciągnąć do czasu uruchomienia silnika. Odczekać 60 sekund po uruchomieniu przed pociągnięciem manetki gazu.



**UWAGA:** Nie ciągnąć linki rozrusznika aż do oporu. Nie puszczać linki rozrusznika, kiedy jest w pełni wyciągnięta. Powoli zwolnić linkę rozrusznika. Nieprzestrzeganie tych instrukcji może spowodować uszkodzenie silnika.

## Uruchamianie rozgrzanego silnika

1. 10 razy nacisnąć pompkę paliwową.
2. Pociągnąć linkę rozrusznika, aż silnik zacznie pracować.

## Zatrzymanie

- Nacisnąć wyłącznik, aby wyłączyć silnik. (Ilustracja 21)

**Uwaga:** Wyłącznik automatycznie powraca do położenia początkowego.

## Obsługa podkaszarki do trawy



**UWAGA:** Po każdym zadaniu należy zmniejszyć prędkość obrotową silnika do obrotów biegu jałowego. Długi czas na pełnym gazie bez obciążenia silnika może spowodować uszkodzenie silnika.

**Uwaga:** Czyścić pokrywę głowicy żyłkowej podczas montażu nowej żyłki do wykaszania w celu ograniczenia

drgań. Sprawdzić inne części głowicy żyłkowej i wyczyścić je w razie potrzeby.

### Podkaszanie trawy

1. Trzymać głowicę żyłkową tuż nad ziemią, przechylając ją lekko pod kątem (ilustracja 34). Nie przyciskać żyłki do wykaszania trawy.
2. Skrócić żyłkę do wykaszania trawy o 10–12 cm (4–4,75 cala) i zmniejszyć prędkość obrotową silnika, aby ograniczyć ryzyko uszkodzenia roślin.
3. Podczas cięcia trawy w pobliżu przedmiotów używać 80% gazu (ilustracja 35).

### Koszenie trawy

1. Podczas koszenia trzymać żyłkę do wykaszania równolegle do ziemi (ilustracja 36).
  2. Nie dociskać głowicy żyłkowej do ziemi. Istnieje ryzyko uszkodzenia ziemi i produktu.
  3. Nie dopuszczać do ciągłego dotyknięcia ziemi przez głowicę żyłkową, ponieważ może to spowodować uszkodzenie głowicy.
  4. Podczas poruszania maszyny na boki w celu cięcia trawy używać pełnego gazu (ilustracja 37). Trzymać żyłkę do wykaszania równolegle do ziemi.
3. Trawę kosi się, prowadząc ostrze w kierunku bocznym, w tę i z powrotem, przy czym ruch od prawej strony do lewej jest ruchem koszącym, a od lewej do prawej — ruchem powrotnym. Cięcie powinno odbywać się lewą stroną ostrza (tą jego częścią, która odpowiada odcinkowi między godziną 8 i 12 na tarczy zegara).
  4. Pochylenie tarczy nieco w lewo w trakcie koszenia powoduje układanie się ściętej trawy w równych pokosach, co ułatwia późniejsze jej zbieranie, np. grabienie.
  5. Należy dążyć do wykonywania rytmicznych ruchów przy pracy. Stać należy pewnie, na lekko rozstawionych nogach. Po wykonaniu ruchu powrotnego zrobić krok do przodu i stanąć ponownie w stabilnej pozycji.
  6. Talerz dystansowy powinien lekko przylegać do ziemi. Chroni on ostrze przed zagłębieniem się w ziemię.
  7. Aby zmniejszyć ryzyko owijania się skoszonej trawy wokół ostrza, zawsze stosować pełny gaz i unikać wcześniej ściętego materiału podczas ruchu powrotnego.
  8. Przed przystąpieniem do zbierania skoszonej trawy należy wyłączyć silnik, rozpiąć uprząż i ustawić maszynę na ziemi.

### Oczyszczanie trawy tarczą tnącą do trawy

1. Do wykaszania zdrewniałych tygry nie wolno używać ostrzy do trawy i noży do trawy.
2. Do wszystkich rodzajów wysokiej i bujnej trawy stosuje się ostrze do trawy.

### Wymiana żyłki do wykaszania

Patrz ilustracje od 47 do 54.

## KONSERWACJA



**OSTRZEŻENIE:** Przed czyszczeniem, naprawą lub konserwacją produktu zapoznać się z rozdziałem dotyczącym bezpieczeństwa.

### Plan konserwacji

Należy przestrzegać planu konserwacji. Interwały są obliczane dla codziennego używania maszyny. Interwały są inne, jeśli maszyna nie jest używana każdego dnia. Przeprowadzać wyłącznie te prace konserwacyjne, które są opisane w tej instrukcji. W sprawie prac konserwacyjnych, których nie opisano w niniejszej instrukcji, skontaktować się z autoryzowanym centrum serwisowym.

#### Przegląd cotygodniowy

- Oczyszczyć powierzchnie zewnętrzne.
- Sprawdzić prędkość obrotową biegu jałowego.
- Sprawdzić smar przekładni zębatej stożkowej.

#### Przegląd miesięczny

- Sprawdzić rączkę linka rozrusznika oraz linkę rozrusznika.

#### Konserwacja coroczna

- Sprawdzić świecę zapłonową.
- Oczyszczyć zewnętrzne powierzchnie gaźnika i przylegających obszarów.
- Oczyszczyć system chłodzący.
- Sprawdzić siatkę iskrochronu.
- Sprawdzić filtr paliwa.
- Sprawdzić przewód paliwowy pod kątem uszkodzeń.
- Sprawdzić stan wszystkich przewodów i połączeń.

#### Konserwacja po 50 godzinach pracy

- Naprawić lub wymienić tłumik w autoryzowanym centrum serwisowym.

### Regulacja obrotów biegu jałowego

- Przed regulacją obrotów biegu jałowego sprawdzić, czy filtr powietrza jest czysty i przymocować pokrywę filtra powietrza.
- Wyregulować obroty biegu jałowego za pomocą śruby regulacji T (ilustracja 38), która jest oznaczona symbolem „T”.



- Obroty jałowe ustawione są prawidłowo, jeżeli silnik pracuje płynnie w każdym położeniu. Wartość obrotów biegu jałowego powinna być niższa od prędkości obrotowej osprzętu tnącego w momencie rozpoczęcia pracy.
1. Przekręcić śrubę regulacji obrotów biegu jałowego w prawo do momentu, gdy osprzęt tnący zacznie się obracać.
  2. Przekręcić śrubę regulacji obrotów biegu jałowego w lewo do momentu, gdy osprzęt tnący zatrzyma się.

## Demontaż przeciwnakrętki



**UWAGA:** Wymienić przeciwnakrętkę po ok. 10-krotnym użyciu.

1. Wykręcać przeciwnakrętkę w kierunku obrotów osprzętu tnącego (ilustracja 45).

**Uwaga:** Przeciwnakrętka jest lewoskrętna.

2. Upewnić się, że obrócenie nylonowego pierścienia przeciwnakrętki ręką jest niemożliwe. Nylonowy pierścień musi wymagać siły przykręcania równej co najmniej 1,5 Nm (1,1 ft lb).
3. Dokręcić przeciwnakrętkę kluczem nasadowym.

## Konserwacja chwytacza iskier

Użyć szczotki drucianej do czyszczenia chwytacza iskier (ilustracja 39).

## Czyszczenie układu chłodzenia

Czyszczyć części układu chłodzenia (ilustracja 40) szczotką.

## Sprawdzanie świecy zapłonowej



**UWAGA:** Używać zalecanej świecy zapłonowej. Upewnić się, że część zamienna jest taka sama, jak część dostarczona przez producenta. Nieprawidłowa świeca zapłonowa może doprowadzić do uszkodzenia maszyny.

1. Sprawdzić świecę zapłonową w poniższych sytuacjach:
  - a) Silnik ma mało mocy.
  - b) Silnik trudno się uruchamia.
  - c) Silnik nie działa prawidłowo przy obrotach biegu jałowego.
2. Jeśli silnik trudno się uruchamia lub nie działa prawidłowo, sprawdzić świecę zapłonową pod kątem niepożądanych materiałów. Aby zmniejszyć ryzyko przedostawania się niepożądanych materiałów na elektrody świecy zapłonowej:
  - a) dopilnować, by obroty biegu jałowego zostały prawidłowo wyregulowane.

- b) dopilnować, aby używana była odpowiednia mieszanka paliwowa.
  - c) zadbać o czystość filtra powietrza.
3. Wyczyścić świecę zapłonową, jeśli jest brudna, Sprawdzić, czy odstęp między elektrodami jest prawidłowy (ilustracja 41)
  4. W razie potrzeby wymienić świecę zapłonową.

## Konserwacja filtra powietrza

### Czyszczenie filtra powietrza

1. Zdjąć pokrywę filtra powietrza i wymontować filtr powietrza (ilustracja 42).
2. Oczyszczyć filtr powietrza ciepłą wodą z mydłem. Przed zamontowaniem filtra poczekać na jego wyschnięcie.
3. Wymienić filtr powietrza, jeśli jest zbyt brudny, aby całkowicie go wyczyścić. Zawsze wymieniać uszkodzony filtr powietrza.
4. Jeśli maszyna jest wyposażona w piankowy filtr powietrza, stosować olej do filtrów powietrza. Oleju do filtrów powietrza należy używać wyłącznie do filtrów piankowych. Nie stosować oleju do filtrów filcowych.

### Stosowanie oleju do filtrów powietrza



**UWAGA:** W przypadku piankowych filtrów powietrza zawsze należy stosować specjalny olej do filtrów powietrza. Nie używać innych rodzajów olejów.



**OSTRZEŻENIE:** Nie rozlać oleju na ciało.

1. Zdjąć pokrywę filtra powietrza i wymontować filtr powietrza (ilustracja 42).
2. Umieścić filtr powietrza w plastikowej torbie.
3. Umieścić olej do filtrów powietrza w plastikowej torbie (ilustracja 43).
4. Docisnąć plastikową torbę, aby olej rozprzestrzenił się równo po całym filtrze.
5. Nacisnąć filtr powietrza w torbie, aby usunąć zbędny olej. Wyjąć filtr powietrza z torby.
6. Zamontować filtr powietrza.

## Smarowanie przekładni zębatej stożkowej

Sprawdzić, czy przekładnia zębata stożkowa jest wypełniona smarem do 3/4 pojemności (ilustracja 44).

## Ostrzenie noży do traw i tarczy tnącej do trawy

1. Ostrzyć noże do trawy i tarcze tnące do trawy przy pomocy drobnego, płaskiego pilnika.

2. Ostrzyć wszystkie krawędzie nożyc do trawy i tarcz tnących równomiernie, aby zachować równowagę (ilustracja 46).

## DANE TECHNICZNE

	jednostka	<b>129RJ</b> (A05328CSHV)
<b>Specyfikacje silnika</b>		
Pojemność skokowa cylindra	cm <sup>3</sup>	27,6
Odstęp między elektrodami	mm	0,5
Pojemność zbiornika paliwa	cm <sup>3</sup>	343
Jałowe obroty	min <sup>-1</sup>	2800–3200
Maksymalna prędkość wyjściowa	min <sup>-1</sup>	8000
Moc wyjściowa	kW	0,85
Świeca zapłonowa		Husqvarna HQT-4
Maksymalne obroty wałka zdawczego	min <sup>-1</sup>	7200
Okres trwałości emisji	godz.	125
<b>Dane dotyczące hałasu i drgań</b>		
Poziom drgań ekwiwalentnych (ahv, eq), z tarczą tnącą do trawy, lewy uchwyt — patrz Uwaga 1	m/s <sup>2</sup>	4,21
Poziom drgań ekwiwalentnych (ahv, eq), z tarczą tnącą do trawy, prawy uchwyt — patrz Uwaga 1	m/s <sup>2</sup>	4,23
Poziom drgań ekwiwalentnych (ahv, eq), z głowicą żyłkową, lewy uchwyt — patrz Uwaga 1	m/s <sup>2</sup>	5,89
Poziom drgań ekwiwalentnych (ahv, eq), z głowicą żyłkową, prawy uchwyt — patrz Uwaga 1	m/s <sup>2</sup>	4,61
Moc akustyczna, gwarantowana (L <sub>WA</sub> ) — patrz Uwaga 2	dB (A)	114
Moc akustyczna, zmierzona — patrz Uwaga 2	dB (A)	106
Ciśnienie akustyczne przy uchu operatora, z tarczą tnącą do trawy — patrz Uwaga 3	dB (A)	94
Ciśnienie akustyczne przy uchu operatora, z głowicą żyłkową — patrz Uwaga 3	dB (A)	95
<b>Wymiary produktu</b>		



Ciężar (bez osprzętu tnącego)	kg	5,21
<b>Ad. 1:</b> Odnotowane dane dotyczące równoważnego poziomu wibracji wykazują typowe rozproszenie statystyczne (odchylenie standardowe) w wysokości 1 m/s <sup>2</sup> .		
<b>Ad. 2:</b> Emisję hałasu do otoczenia zmierzono jako moc akustyczną (L <sub>WA</sub> ) zgodnie z dyrektywą WE 2000/14/WE. Odnotowany poziom ciśnienia akustycznego dla urządzenia został zmierzony z oryginalnym osprzętem tnącym, takim który generuje najwyższy poziom hałasu. Różnica pomiędzy gwarantowanym a zmierzonym poziomem ciśnienia akustycznego wynika z tego, że poziom gwarantowany uwzględnia także rozproszenie w wynikach pomiaru oraz różnice pomiędzy różnymi urządzeniami o takim samym oznaczeniu modelowym zgodnie z dyrektywą 2000/14/WE.		
<b>Ad. 3:</b> Odnotowane dane dotyczące równoważnego ciśnienia akustycznego urządzenia wykazują typowe rozproszenie statystyczne (odchylenie standardowe) w wysokości 1 dB(A).		

## AKCESORIA

129RJ		
Zatwierdzone akcesoria	Typ	Ochrona osprzętu tnącego
Wał gwintowany (M10L)		
Głowica żyłkowa	T25 (Ø 2,0–2,4 mm)	580 44 66-06
Ostrze do trawy/nóż do trawy	Grass 255-4 (Ø 250)	580 44 66-06

## TREŚĆ DEKLARACJI ZGODNOŚCI Z NORMAMI WE

My, Husqvarna, oświadczamy, przyjmując wyłączną odpowiedzialność, że przedstawiony produkt:

Opis	Benzynowa podkaszarka do trawy/wykaszarka
Marka	Husqvarna
Platforma/typ/model	A05328CSHV reprezentujący model 129RJ
Partia produkcyjna	Numer seryjny datowany na 2014 i późniejsze

jest w pełni zgodny z następującymi dyrektywami i przepisami UE:

Dyrektywa/przepis	Opis
2006/42/EC	„maszynowa”
2014/30/EU	„dotycząca zgodności elektromagnetycznej”

Dyrektywa/przepis	Opis
2000/14/EC	„dotycząca emisji hałasu”

Odpowiednie zharmonizowane normy oraz parametry techniczne: EN ISO 12100, EN ISO 11806-1, CISPR 12, ISO 14982

Zgodnie z dyrektywą 2000/14/EC, Aneks V, deklarowane wartości dźwięku są podane w rozdziale „Dane techniczne” niniejszej instrukcji i w podpisanej deklaracji zgodności WE.

Jednostka certyfikująca SMP Svensk Maskinprovning AB przeprowadziła dobrowolną kontrolę w imieniu firmy Husqvarna AB oraz wydała Certyfikat zgodności poświadczający zgodność z Dyrektywą Rady Europejskiej 2006/42/EC.

Ten certyfikat, załączony na podpisanej Deklaracji zgodności WE, dotyczy wszystkich miejsc produkcji oraz krajów pochodzenia, informacje o których umieszczono na produktach.

Dostarczona benzynowa podkaszarka do trawy/  
wykaszarka jest zgodna ze specyfikacją prototypu  
poddanego kontroli.

---

## Obsah

---

ÚVOD.....	187
BEZPEČNOSŤ.....	188
MONTÁŽ.....	191
PREVÁDZKA.....	192
ÚDRŽBA.....	194
TECHNICKÉ ÚDAJE.....	195
PRÍSLUŠENSTVO.....	196
OBSAH VYHLÁSENIA O ZHODE ES.....	197

---

## ÚVOD

---

### Návod na obsluhu

Pôvodný jazyk tohto návodu na obsluhu je angličtina. Návody na obsluhu v iných jazykoch sú jeho preložené verzie z angličtiny.

### Prehľad

Pozrite si obrázok č. 19.

1. Vyžínacia hlava
2. Viečok plniaceho otvoru maziva
3. Kuželové ozubené koleso
4. Chránič rezacieho nadstavca
5. Hriadeľ
6. Madlové držadlo
7. Ovládač škrtiacej klapky
8. Vypínač
9. Poistka páčky plynu
10. Kryt zapaľovacej sviečky, zapaľovacia sviečka
11. Kryt štartéra
12. Rukoväť štartovacieho lanka
13. Palivová nádrž
14. Kryt vzduchového filtra
15. Nastrekovací balónik
16. Ovládanie sýtiča
17. Hnací disk
18. Návod na použitie
19. Nôž
20. Rukoväť v tvare J
21. Popruh
22. Svorka popruhu
23. Prepravný kryt

### Symbyly na výrobku

Upozornenie (obrázok č. 1)

Prečítajte si tento návod (obrázok č. 2)

Používajte schválenú ochranu hlavy (obrázok č. 3)

Používajte schválené chrániče sluchu (obrázok č. 3)

Používajte schválené chrániče očí (obrázok č. 3)

Používajte schválené ochranné rukavice (obrázok č. 4)

Používajte ochrannú obuv/bezpečnostnú obuv (obrázok č. 5)

Počas používania sa môžu od výrobku odraziť predmety a spôsobiť poranenie očí (obrázok č. 6)

Počas používania sa môžu od výrobku odraziť predmety a spôsobiť poranenie očí. (obrázok č. 7)

Maximálna rýchlosť výstupného hriadeľa (obrázok č. 8)

Bezpečná vzdialenosť (obrázok č. 9)

Dávajte pozor na odrazenie noža (obrázok č. 10)

Ak máte dlhé vlasy, uistite sa, že ich máte zopnuté nahor (obrázok č. 11)

Šípky zobrazujú obmedzenia pre polohu rukoväte (obrázok č. 12)

Hladina akustického výkonu (obrázok č. 13)

Hladina hluku (obrázok č. 14)

Tento výrobok je v súlade s príslušnými smernicami ES. (obrázok č. 15)

Tento výrobok je v súlade s príslušnými smernicami EAC (obrázok č. 16)

Tento výrobok je v súlade s príslušnými ukrajinskými smernicami (obrázok č. 18)

Tento výrobok je v súlade s austrálskymi nariadeniami týkajúcimi sa elektromagnetickej kompatibility (EMC) (obrázok č. 17)

---

**Poznámka:** Ostatné symboly/emblémy na výrobku odkazujú na požiadavky certifikácie pre ďalšie komerčné oblasti.

---

## Zodpovednosť za produkt

V súlade s právnymi predpismi upravujúcimi zodpovednosť za výrobok nenesieme zodpovednosť za škody spôsobené našim výrobkom v dôsledku:

- nesprávne vykonanej opravy výrobku,
- opravy výrobku, pri ktorej neboli použité diely od výrobcu alebo diely schválené výrobcom,

- používania príslušenstva od iného výrobcu alebo príslušenstva, ktoré nie je schválené výrobcom,
- opravy výrobku, ktorá nebola vykonaná v schválenom servisnom stredisku alebo schválenými kompetentnými osobami.

## BEZPEČNOSŤ

### Bezpečnostné definície

Nižšie uvedené definície označujú úroveň závažnosti pre každé signálne slovo.



**VÝSTRAHA:** Poranenie osôb.



**VAROVANIE:** Poškodenie výrobku.

**Poznámka:** Táto informácia napomáha k jednoduchšiemu používaniu výrobku.

### Všeobecné bezpečnostné pokyny

- Výrobok používajte správne. Nesprávne používanie môže mať za následok poranenie alebo smrť. Výrobok používajte len na účely uvedené v tomto návode. Výrobok nepoužívajte na iné účely.
- Dodržiavajte pokyny uvedené v tomto návode. Dodržiavajte bezpečnostné symboly a bezpečnostné pokyny. Ak používateľ nebude dodržiavať uvedené pokyny a symboly, môže dôjsť k poraneniu, poškodeniu alebo smrti.
- Tento návod nezahadzujte. Tieto pokyny poskytujú všetky potrebné kroky na montáž a prevádzku výrobku a pomôžu vám udržať výrobok v dobrom stave. Tieto pokyny poskytujú všetky potrebné kroky na správnu inštaláciu doplnkov a príslušenstva. Používajte len schválené doplnky a príslušenstvo.
- Ak sa výrobok poškodí, nepoužívajte ho. Dodržiavajte plán údržby. Vykonávajte len údržbu, ku ktorej nájdete pokyny v tomto návode. Všetky ostatné práce týkajúce sa údržby musí vykonať schválené servisné stredisko.
- Tento návod na obsluhu nezahŕňa všetky situácie, s ktorými sa môžete počas používania tohto výrobku stretnúť. Pri jeho používaní zachovávajte opatrnosť a riaďte sa zdravým úsudkom. Výrobok nepoužívajte ani na ňom nevykonávajte žiadnu údržbu, ak s istotou neviete, o aký problém sa jedná. Kontaktujte produktového odborníka, predajcu, servisného zástupcu alebo schválené servisné stredisko a požiadať o informácie.
- Pred montážou výrobku, jeho uskladnením alebo vykonávaním údržby odpojte kábel zapaľovacej svečky.
- Výrobok nepoužívajte, ak sa zmenili jeho pôvodné technické špecifikácie. Nevymieňajte diely výrobku bez schválenia výrobcu. Používajte len diely schválené výrobcom. Nesprávna údržba môže mať za následok poranenie alebo smrť.
- Nevychudzte výpary z motora. Výpary môžu spôsobiť poranenie.
- Neštartujte výrobok vo vnútri ani v blízkosti horľavého materiálu. Výfukové plyny sú horúce a môžu obsahovať iskry, ktoré môžu spôsobiť požiar. Nedostatočné prúdenie vzduchu môže spôsobiť poranenie alebo smrť v dôsledku udusenía alebo otravy oxidom uhoľnatým.
- Počas používania tohto výrobku vytvára motor elektromagnetické pole. Elektromagnetické pole môže poškodiť implantované lekárske prístroje. Pred používaním výrobku kontaktujte svojho lekára.
- Nedovoľte, aby výrobok používali deti. Nedovoľte, aby výrobok používali osoby, ktoré nepoznajú potrebné pokyny.
- Osoby so zníženými fyzickými alebo duševnými schopnosťami musia byť počas používania výrobku vždy pod dozorom. Vyžaduje sa neustála prítomnosť zodpovedajúceho dospelého osoby.
- Výrobok bezpečne uzamknite na mieste, ku ktorému nemajú prístup deti a nepovolené osoby.
- Počas používania sa môžu od výrobku odraziť predmety a spôsobiť poranenia. Dodržiavajte bezpečnostné pokyny, aby ste znížili riziko poranenia alebo smrti.
- Nevzdŕžajte sa od výrobku, keď je zapnutý motor. Zastavte motor a uistite sa, že sa rezací nadstavec neatáča.
- V prípade nehody zodpovedá za následky používateľ.
- Pred používaním výrobku sa uistite, že nie sú poškodené žiadne diely.
- Pred používaním výrobku sa uistite, že sa nachádzate minimálne 15 m od iných osôb alebo zvierat. Uistite sa, že osoby v okolí vedia o tom, že budete výrobok používať.
- Dodržiavajte národné alebo miestne právne predpisy. V určitých podmienkach môžu zakazovať alebo obmedzovať prevádzku výrobku.

## Bezpečnostné pokyny pre prevádzku

- Pred používaním sa uistite, že je výrobok plne zmontovaný.
- Pred spustením premiestnite výrobok 3 m od miesta, na ktorom ste plnili palivovú nádrž. Položte výrobok na rovny povrch. Uistite sa, že sa rezací nadstavec nedotýka zeme ani iných predmetov.
- Počas používania sa môžu od výrobku odraziť predmety a spôsobiť poranenie očí. Počas používania výrobku vždy používajte schválené chrániče očí.
- Počas používania dávajte pozor, aby sa do blízkosti výrobku bez vášho vedomia nedostalo dieťa.
- Výrobok nepoužívajte, ak sa v pracovnej zóne nachádzajú iné osoby. Ak sa do pracovnej zóny dostane osoba, výrobok vypnite.
- Uistite sa, že výrobok máte vždy úplne pod kontrolou.
- Výrobok nepoužívajte, ak v prípade nehody nie je k dispozícii pomoc. Pred používaním sa vždy uistite, že ďalšie osoby vedia o tom, že budete výrobok používať.
- Pri otáčaní sa s výrobkom sa najskôr uistite, že sa v bezpečnostnej zóne nenachádzajú žiadne osoby ani zvieratá.
- Skôr ako začnete, odstráňte z pracovnej zóny všetok neželaný materiál. Ak rezací nadstavec narazí na predmet, predmet sa môže odraziť a spôsobiť poranenie alebo viesť k poškodeniu. Neželaný materiál sa môže obmotať okolo rezacieho nadstavca a viesť k poškodeniu.
- Výrobok nepoužívajte v nepriaznivom počasí (hmla, dážď, silný vietor, riziko zásahu bleskom alebo iné nepriaznivé poveternostné podmienky). Nepriaznivé počasie môže mať za následok vznik nebezpečných podmienok (ako sú napr. klzké povrchy).
- Uistite sa, že sa môžete voľne pohybovať a pracovať v stabilnej polohe. (Obrázok č. 32).
- Uistite sa, že počas používania výrobku nemôžete spadnúť. Počas obsluhy výrobku sa nenakláňajte.
- Výrobok vždy držte oboma rukami. Výrobok držte na pravej strane tela (obrázok č. 33).
- Počas prevádzky držte výrobok s rezacím nadstavcom pod úrovňou pásu.
- Ak je ovládanie sýtiča počas naštartovania motora v polohe sýtiča, rezací nadstavec sa začne otáčať.
- Nedotýkajte sa kužeľového prevodu po zastavení motora. Kužeľový prevod je po zastavení motora horúci. Horúce plochy môžu spôsobiť poranenie.
- Pred premiestňovaním výrobok vypnite.
- Nekladte výrobok na zem, keď je zapnutý motor.
- Pred odstraňovaním neželaného materiálu z výrobku vypnite motor a počkajte, kým sa rezací nadstavec zastaví. Skôr ako vy alebo iná osoba začne s odstraňovaním nakoseného materiálu, počkajte, kým sa rezací nadstavec zastaví.

## Osobné ochranné prostriedky

- Počas používania výrobku vždy používajte správne osobné ochranné prostriedky. Osobné ochranné prostriedky neznamenajú, že neexistuje nebezpečenstvo poranenia. V prípade nehody môžu osobné ochranné prostriedky znížiť závažnosť poranenia.
- Počas používania výrobku vždy používajte schválené chrániče očí.
- Výrobok neobsluhujte s bosými nohami ani v otvorených topánkach. Vždy noste odolné protišmykové topánky.
- Noste dlhé odolné nohavice.
- V prípade potreby používajte schválené ochranné rukavice.
- Ak existuje riziko poranenia hlavy v dôsledku pádu predmetov, používajte prilbu.
- Počas obsluhy výrobku vždy používajte schválenú ochranu uší. Dlhodobé pôsobenie hluku môže mať za následok stratu sluchu.
- Uistite sa, že máte v blízkosti k dispozícii lekárníčku.

## Ochranné zariadenia na výrobku

- Uistite sa, že pravidelne vykonávate údržbu výrobku.
  - Predĺžite tak životnosť výrobku.
  - Znížite tak riziko výskytu nehôd.

Výrobok nechajte pravidelne kontrolovať u schváleného predajcu alebo v schválenom servisnom stredisku kvôli potrebným nastaveniam alebo opravám.

- Výrobok nepoužívajte, ak je poškodené ochranné vybavenie. Ak sa výrobok poškodí, kontaktujte schválené servisné stredisko.

## Poistka páčky plynu

Poistka páčky plynu slúži na uzamknutie páčky plynu (obrázok č. 20). Stlačením poistky páčky plynu (A) uvoľníte páčku plynu (B). Keď pustíte rukoväť, poistka páčky plynu a páčka plynu sa vrátia do východiskovej polohy.

1. Pri uvoľnení poistky páčky plynu (A) sa uistite, že je páčka plynu (B) zaistená v polohe voľnobehu.
2. Stlačte poistku páčky plynu (A) a uistite sa, že sa po uvoľnení vráti do východiskovej polohy.
3. Stlačte páčku plynu (B) a uistite sa, že sa po uvoľnení vráti do východiskovej polohy.

Naštartujte motor a pridajte plný plyn. Uvoľnite páčku plynu a skontrolujte, či sa rezací nadstavec zastaví. Ak sa rezací nadstavec otáča, keď je páčka plynu v polohe voľnobehu, skontrolujte nastavovaciu skrutku voľnobehu karburátora.

## Vypínač

Naštartujte motor. Uistite sa, že po prepnutí vypínača do polohy zastavenia sa motor zastaví (obrázok č. 21).

## Chránič rezacieho nadstavca

Chránič rezacieho nadstavca zabraňuje odrazeniu uvoľnených predmetov smerom k používateľovi (obrázok č. 22). Skontrolujte, či nie je chránič rezacieho nadstavca poškodený a v prípade potreby ho vymeňte. Používajte len schválený chránič pre rezací nadstavec.

## Tlmič výfuku

- Nepoužívajte motor, ak je tlmič výfuku poškodený. Poškodený tlmič výfuku zvyšuje hladinu hluku a nebezpečenstvo požiaru. Majte poruke hasiaci prístroj.
- Pravidelne kontrolujte, že je tlmič výfuku pripevnený k výrobku.
- Nedotýkajte sa motora ani tlmiča výfuku, keď je motor v prevádzke. Nedotýkajte sa motora ani tlmiča výfuku hneď po vypnutí motora. Horúce povrchy môžu spôsobiť poranenia.
- Horúci tlmič výfuku môže mať za následok vznik požiaru. Pri používaní výrobku v blízkosti horľavých kvapalín alebo plynov zachovajte opatrnosť.
- Ak je tlmič výfuku poškodený, nedotýkajte sa dielov vnútri tlmiča výfuku. Diely môžu obsahovať niektoré karcinogénne chemikálie.

## Poistná matica

Poistná matica sa používa na zaistenie niektorých druhov rezacích nadstavcov (obrázok č. 23).

Pri skrútkovaní poistnej matice ju utiahajte v opačnom smere, ako je smer otáčania rezacieho nadstavca.

## Rezací nadstavec

- Vykonávajte pravidelnú údržbu. Rezací nadstavec nechajte pravidelne kontrolovať v schválenom servisnom stredisku kvôli potrebným úpravám a opravám.
  - Zvýšite tak výkonnosť rezacieho nadstavca.
  - Predĺžite tak životnosť rezacieho nadstavca.
  - Znížite tak riziko výskytu nehôd.
- Používajte len schválený chránič rezacieho nadstavca. Ďalšie informácie sú uvedené v časti *PRÍSLUŠENSTVO na strane 196*.
- Nepoužívajte poškodený rezací nadstavec.

## Výžinacia hlava na trávnik

- Za účelom zníženia vibrácií sa uistite, že žacie lanko trávniku pevne a rovnomerne obmotáte okolo cievky.
- Používajte len schválené výžinacie hlavy na trávnik a žacie lanká trávniku. Pozrite si časť *PRÍSLUŠENSTVO na strane 196*.
- Používajte správnu dĺžku žacieho lanka trávniku. Dlhé žacie lanko trávniku vyžaduje väčší výkon motora ako krátke žacie lanko.
- Uistite sa, že nie je poškodený rezací zub na chrániči rezacieho nadstavca.

- Pred pripevnením k výrobku namočte žacie lanko trávniku na 2 dni do vody. Zvýšite tak životnosť žacieho lanka trávniku.

## Nože na trávu a rezacie zuby na trávu

- Produkt používajte iba so schváleným nožom na trávu. Nepoužívajte nož na trávu bez riadnej inštalácie všetkých potrebných dielov. Uistite sa, že je inštalácia vykonaná správne a že sú použité správne diely. Nesprávna inštalácia môže spôsobiť uvoľnenie noža a vážne poranenie používateľa alebo osôb v okolí.
- Pri manipulácii s nožom alebo pri jeho údržbe používajte ochranné rukavice.
- Pri používaní produktu s nožom na trávu používajte ochranu hlavy.
- Nože na trávu a rezacie zuby na trávu sa používajú na kosenie hrubej trávy.
- Nôž na trávu sa bude pod vplyvom zotrvačnosti aj naďalej točiť po zastavení motora alebo uvoľnení páčky plynu a môže tak spôsobiť poranenie. Pred akoukoľvek údržbou sa uistite, že sa nôž na trávu vôbec netočí.
- Pred akoukoľvek prácou na rezacích nadstavcoch zastavte motor. Uistite sa, že sa rezací nadstavec úplne zastavil. Odpojte kábel zo zapalovacej sviečky.
- Používajte výlučne schválený rezací nadstavec alebo správne naostrený nôž.
- Udržiavajte zuby noža správne nabrúsené (obrázok č. 46).
- Nepoužívajte poškodený rezací nadstavec.
- Pri premiestňovaní alebo odkladaní produktu nasadte na nôž na trávu transportný kryt.

## Odrazenie noža

- Odrazenie noža je náhly pohyb produktu do strany, dopredu alebo dozadu. K odrazeniu noža dôjde, keď nôž na trávu alebo pilový kotúč narazí na predmet, ktorý nemôže prerezať. V oblastiach, kde nie je jednoduché vidieť rezaný materiál, sa riziko odrazenia noža zvyšuje.
- Keď dôjde k odrazeniu noža, hrozí riziko, že sa produkt alebo používateľ vychýli zo svojej polohy. Pohybujúci sa nôž môže zasiahnuť osoby v okolí a hrozí tak nebezpečenstvo poranenia.
- Ak je nôž ohnutý, sú na ňom praskliny, je zlomený alebo poškodený, zlikvidujte ho.
- Používajte ostrý nôž. Keď nôž nie je ostrý, stúpa riziko odrazenia noža.

## Bezpečnosť paliva

- Výrobok neštartujte, ak sú na ňom zvyšky paliva alebo motorového oleja. Odstráňte neželané palivo/olej a nechajte výrobok vyschnúť. Odstráňte z výrobku neželané palivo.
- Ak vylejete palivo na odev, okamžite sa prelečte.

- Dávajte pozor, aby ste si palivo nevyliali na telo, pretože môže spôsobiť poranenie. Ak si palivo vylejete na telo, umyte sa pomocou mydla a vody.
- Motor neštartujte, ak olej alebo palivo vylejete na výrobok alebo na svoje telo.
- Výrobok neštartujte, ak sa na motore vyskytuje netesnosť. Pravidelne kontrolujte výskyt netesností na motore.
- Pri manipulácii s palivom zachovajte opatrnosť. Palivo je horľavá látka a výpary z paliva sú výbušné a môžu spôsobiť poranenia alebo smrť.
- Vyhnite sa vdychovaniu výparov paliva, pretože môžu spôsobiť poranenie. Zabezpečte dostatočné prúdenie vzduchu.
- V blízkosti paliva alebo motora nefajčite.
- Neukladajte do blízkosti paliva alebo motora teplé predmety.
- Nedopĺňajte palivo, keď je zapnutý motor.
- Pred dopĺňaním paliva sa uistite, že motor vychladol.
- Pred dopĺňaním paliva pomaly otvorte veko palivovej nádrže a opatrne uvoľnite tlak.
- Palivo do motora nedopĺňajte v interiéri. Nedostatočné prúdenie vzduchu môže spôsobiť poranenie alebo smrť v dôsledku udusenía alebo otravy oxidom uhoľnatým.
- Starostlivo utiahnite veko palivovej nádrže, inak hrozí riziko vzniku požiaru.
- Pred spustením premiestnite výrobok minimálne 3 m od miesta, na ktorom ste dopĺňali palivo do nádrže.
- Neprepĺňajte palivovú nádrž.
- Pri premiestňovaní výrobku alebo nádoby na palivo sa uistite, že z nich nevyteká palivo.
- Výrobok ani nádobu na palivo neukladajte na miesta s otvoreným ohňom, iskrami alebo trvalým plameňom. Uistite sa, že sa na mieste, na ktorom výrobok uskladníte, nenachádza otvorený oheň.
- Na premiestnenie alebo uskladnenie paliva používajte len schválené nádoby.
- Pred dlhodobým uskladnením vyprázdňte palivovú nádrž. Pri likvidácii paliva dodržiavajte miestne právne predpisy.
- Pred dlhodobým uskladnením výrobok vyčistite.
- Pred odložením odmontujte z výrobku kábel zapalovacej sviečky, aby ste sa uistili, že nedôjde k náhodnému spusteniu motora.

## Bezpečnostné pokyny pre údržbu

- Ak sa vám nepodarí upraviť rýchlosť voľnobehu na zastavenie rezacieho nadstavca, kontaktujte servisné stredisko. Nepoužívajte výrobok, kým nebol správne nastavený alebo opravený.

## MONTÁŽ



**VÝSTRAHA:** Pred montážou výrobku si prečítajte kapitolu o bezpečnosti.

### Pripojenie oblúkovej rukoväte

1. Podľa pokynov na obrázku (obrázok č. 24) pripevnite oblúkovú rukoväť k hriadeľu a utiahnite ju.
2. Uistite sa, že oblúkovú rukoväť pripevníte medzi šípky nachádzajúce sa na hriadeľi.

### Pripojenie rukoväte v tvare J



**VÝSTRAHA:** Nepoužívajte pilové kotúče, keď inštalujete rukoväť v tvare J. Používajte iba nože na trávnu/rezacie zuby na trávnu alebo vyžínacie hlavy/plastové nože.

1. Podľa pokynov na obrázku (obrázok č. 24) pripevnite rukoväť v tvare J k oblúkovej rukoväti a utiahnite ju.

### Inštalácia svorky popruhu

1. Nasadte hornú svorku popruhu na hriadeľ. Nasadte spodnú svorku popruhu pod hriadeľ.
2. Zarovnajtie skrutky v hornej a spodnej svorke popruhu.
3. Do otvorov na skrutky naskrutkujte dve skrutky.

4. Uťahnite skrutky pre pripojenie svorky popruhu.

### Inštalácia krytu noža, noža na trávnu a rezacieho zuba na trávnu



**VAROVANIE:** Používajte len schválený kryt nožov. Pozrite si kapitolu *PRÍSLUŠENSTVO na strane 196*.

1. Pripevnite kryt noža/rezacie nadstavec (A) na hriadeľ (obrázok č. 27) a utiahnite skrutkou.
2. Namontujte hnací disk (B) na vývodný hriadeľ.
3. Otáčajte výstupný hriadeľ, kým jeden z otvorov na hnacom disku nebude zarovnaný s príslušným otvorom na skríni prevodovky.
4. Vložte poistný kolík (C) do otvoru na zaistenie hriadeľa.
5. Nasadte nôž (D), podpornú misku (E) a podpornú prírubu (F) na výstupný hriadeľ.
6. Namontujte maticu (G). Maticu treba utiahnuť uťahovacím momentom 35-50 Nm (26-36 ft/lb). Pridržiavajte hriadeľ kľúčom čo najtesnejšie pri kryte noža. Na utiahnutie matice musíte otáčať kľúčom v opačnom smere, ako je smer otáčania.

**Poznámka:** Ľavý závit.

## Inštalácia nožov a vyžínacích hláv



**VÝSTRAHA:** Používajte len schválený kryt nožov. Pozrite si časť *PRÍSLUŠENSTVO na strane 196*. Ochranný kryt môže spôsobiť zranenie.



**VÝSTRAHA:** Ak používate produkt s nožom na trávu, najprv namontujte správnu rukoväť, kryt noža a popruh.



**VÝSTRAHA:** Nesprávna inštalácia nožov (obrázok č. 26) môže spôsobiť zranenie.

1. Uistite sa, že zvýšená časť hnacieho disku/ podpornej príruby presne sedí v strede otvoru nožov.
2. Namontujte nože.

## Montáž rezacieho nadstavca

### Upevnenie chrániča rezacieho nadstavca a vyžínacej hlavy (rovný hriadeľ)

1. Pomocou skrutky (L) upevnite chránič rezacieho nadstavca (A) k hriadeľu (obrázok č. 27). Uistite sa, že použijete správny chránič rezacieho nadstavca a správnu vyžínaciu hlavu.
2. Upevnite hnací disk (B) na výstupný hriadeľ.
3. Otáčajte výstupný hriadeľ, kým sa otvor na hnacom disku nezarovná s otvorom na skrini prevodovky.
4. Zasuňte do otvoru malý skrutkovač (C) a zaisťte hriadeľ (obrázok č. 27).
5. Otočením vyžínacej hlavy (H) (obrázok č. 28) proti smeru hodinových ručičiek utiahnite a upevnite vyžínaciu hlavu k prevodovke. (Ľavé závit.)

## PREVÁDZKA



**VÝSTRAHA:** Pred používaním výrobku si prečítajte kapitolu o bezpečnosti a porozumejte informáciám, ktoré sa v nej uvádzajú.

## Palivo

### Používanie paliva



**VAROVANIE:** Tento výrobok má dvojtaktný motor. Používajte zmes benzínu a oleja pre dvojtaktné motory. Uistite sa, že do zmesi pridáte správne množstvo oleja. Nesprávny pomer benzínu a oleja môže poškodiť motor.

### Benzín



**VAROVANIE:** Nepoužívajte benzín s oktánovým číslom menším než 90 RON (87 AKI). Mohlo by to viesť k poškodeniu výrobku.



**VAROVANIE:** Nepoužívajte benzín s vyššou než 10 % koncentráciou etanolu (E10). Mohlo by to viesť k poškodeniu výrobku.

- Vždy používajte nový bezolovnatý benzín s minimálnym oktánovým číslom 90 RON (87 AKI) a maximálne 10 % koncentráciou etanolu (E10).
- Ak výrobok často používate na dlhodobé práce pri vysokých otáčkach, odporúčame používať vysokooktánový benzín.

### Olej pre dvojtaktný motor

- Používajte len vysokokvalitný olej pre dvojtaktné motory. Používajte len olej pre vzduchom chladené motory.
- Nepoužívajte iné typy olejov.
- Pomer zmiešavania je 50:1 (2 %)

Benzín	Olej
1 am. gal.	77 ml (2,6 unce)
1 imperiálny gal.	95 ml (3,2 unce)
5 l	100 ml (3,4 unce)

### Príprava zmesi paliva

**Poznámka:** Na prípravu zmesi paliva vždy použite čistú nádobu na palivo.

**Poznámka:** Pripravte si množstvo zmesi paliva, ktoré vám vydrží max. 30 dní.

1. Pridajte polovicnú dávku benzínu.
2. Pridajte celú dávku oleja.
3. Pretrepaním nádoby zmes paliva premiešajte.
4. Pridajte zvyšné množstvo benzínu.
5. Pretrepaním nádoby zmes paliva premiešajte.
6. Nalejte palivo do palivovej nádrže.

### Pridanie paliva

- Vždy používajte nádobu na palivo s ventilom proti pretečeniu paliva.



- Ak sa palivo vyleje na nádobu, odstráňte neželané palivo a nechajte nádobu vyschnúť.
- Uistite sa, že oblasť okolo veka palivovej nádrže je čistá.
- Pred doplnením paliva do palivovej nádrže nádobu na palivo pretrepte.

## Zapnutie a vypnutie

### Kontrola pred naštartovaním

1. Výrobok skontrolujte, či nemá poškodené, uvoľnené alebo opotrebované diely a či niektoré diely nechýbajú.
2. Skontrolujte matice, skrutky a skrutky s maticou.
3. Skontrolujte nože.
4. Skontrolujte poistnú maticu. Uistite sa, že poistná matica má upínaciu silu najmenej 1,5 Nm (1,1 ft lb). Poistnú maticu treba utiahnuť uťahovacím momentom 35-50 Nm (26-36 ft lb).
5. Skontrolujte vzduchový filter.
6. Skontrolujte poistku páčky plynu a ovládanie plynu.
7. Skontrolujte vypínač.
8. Skontrolujte, či z produktu neuniká palivo.

### Štartovanie studeného motora

1. 10-krát stlačte nastrekovací balónik (obrázok č. 29).
2. Potiahnite ovládanie sýtiča smerom nahor (obrázok č. 30).
3. Ľavou rukou držte telo výrobku na zemi (obrázok č. 31). Na výrobok nestúpajte. Pomaly potiahnite rukoväť štartovacieho lanka, kým nepocítite istý odpor. Potom rukoväť štartovacieho lanka silno potiahnite.

**Poznámka:** Počas štartovania motora neťahajte za páčku plynu.

4. Ťahajte rukoväť štartovacieho lanka, kým sa motor nenašartuje alebo sa nepokúsi naštartovať (max. 3 potiahnutia). Ak motor naštartuje alebo sa pokúša naštartovať, potlačte ovládanie sýtiča nadol. Pokračujte v ťahaní, kým motor nenašartuje. Po naštartovaní počkajte 60 sekúnd a až potom potiahnite páčku plynu.



**VAROVANIE:** Štartovacie lanko neťahajte, kým sa nezastaví. Keď je štartovacie lanko úplne vytiahnuté, nepúšťajte ho. Štartovacie lanko pomaly uvoľníte. Nedodržanie týchto pokynov môže viesť k poškodeniu motora.

### Štartovanie teplého motora

1. 10-krát stlačte nastrekovací balónik.
2. Ťahajte štartovacie lanko, kým motor nenašartuje.

## Vypnutie

- Stlačením vypínača zastavte motor. (obrázok č. 21)

**Poznámka:** Vypínač sa automaticky vráti do svojej východiskovej polohy.

## Používanie vyžínacza trávniká



**VAROVANIE:** Uistite sa, že po každom úkone motor spomalí na voľnobežné otáčky. Dlhodobé používanie výrobku na plný plyn bez zaťaženia motora môže viesť k poškodeniu motora.

**Poznámka:** Aby ste zabránili vibráciám, pri prípevňovaní nového žacieho lanka vyčistite vyžínaciu hlavu. Skontrolujte ostatné časti vyžínacej hlavy a v prípade potreby ich vyčistite.

### Vyžínanie trávy

1. Vyžínaciu hlavu držte tesne nad zemou a v správnom uhle. (obrázok č. 34). Netlačte žacie lanko trávniká na trávnik.
2. Skrátte dĺžku žacieho lanka trávniká na 10 – 12 cm a znížte otáčky motora, aby ste znížili riziko poškodenia rastlín.
3. Pri kosení trávniká v blízkosti predmetov používajte plyn na 80 % (obrázok č. 35).

### Kosenie trávniká

1. Pri kosení trávniká sa uistite, že je vyžínacie lanko trávniká rovnobežne so zemou (obrázok č. 36).
2. Netlačte vyžínaciu hlavu k zemi. Zem a výrobok sa môžu poškodiť.
3. Dávajte pozor, aby sa vyžínacia hlava nedotýkala nepretržite zeme, pretože sa môže poškodiť.
4. Počas posúvania výrobku zo strany na stranu pri kosení trávniká používajte plný plyn (obrázok č. 37). Uistite sa, že je žacie lanko trávniká rovnobežne so zemou.

### Začísťovanie trávy nožom na trávu

1. Kosiace nože na trávu sa nesmú používať na rezanie drevených kmeňov.
2. Nôž na trávu sa používa na všetky typy vysokých alebo hrubých stoniek rastlín.
3. Trávnatý porast sa kosí kývavým pohybom do strán, pričom pohyb sprava doľava je kosiaci a pohyb zľava doprava je vratný (naprázdno). Ľavá strana noža (v uhle medzi 8 až 12 hodinami) je určená na kosenie.
4. Pokiaľ je nôž pri kosení trávy naklonený doľava, tráva sa zhromažďuje na línií, kde sa dá ľahšie zozbierať napríklad hrabaním.

5. Pokúste sa pracovať rytmicky. Stojte pevne s nohami od seba. Po vykonaní prázdneho vratného zdvihu postúpte vpred a opäť sa pevne postavte.
6. Nechajte podpornú miskú zľahka ležať na zemi. Používa sa na ochranu noža proti kontaktu so zemou.
7. Zmenšíte riziko namotania rastlín okolo noža tým, že budete vždy pracovať s motorom na plný plyn a pri

vratnom pohybe sa vyhnete už odrezanému materiálu.

8. Skôr ako začnete zbierať nakosený materiál, zastavte chod stroja, odopnite stroj z postroja a položte stroj na zem.

## Výmena žacieho lanka

Pozrite si obrázky od obrázku č. 47 po obrázok č. 54.

# ÚDRŽBA



**VÝSTRAHA:** Pred čistením, opravou a údržbou produktu si prečítajte kapitolu o bezpečnosti a porozumejte informáciám, ktoré sú v nej uvedené.

## Plán údržby

Uistite sa, že dodržiavate plán údržby. Intervaly sú vypočítané na základe každodenného používania výrobku. Ak výrobok nepoužívate každý deň, intervaly sa líšia. Vykonávajte len údržbu uvedenú v tomto návode. V súvislosti s inými prácami súvisiacimi s údržbou, ktoré nie sú uvedené v tomto návode, kontaktujte schválené servisné stredisko.

### Týždenná údržba

- Vyčistite vonkajšie povrchy.
- Skontrolujte voľnobežné otáčky.
- Skontrolujte mazivo kuželového prevodu.

### Mesačná údržba

- Skontrolujte rukoväť štartovacieho lanka a štartovacie lanko.

### Ročná údržba

- Skontrolujte zapaľovaciu sviečku.
- Vyčistite vonkajšie povrchy karburátora a príslušenstva.
- Vyčistite chladiaci systém.
- Skontrolujte kryt na ochranu pred iskrami.
- Skontrolujte palivový filter.
- Skontrolujte, či nie je poškodená palivová hadica.
- Skontrolujte všetky káble a konektory.

### Údržba po 50 hodinách

- Požiadajte schválené servisné stredisko o opravu alebo výmenu tlmíča výfuku.

## Nastavenie voľnobežných otáčok

- Pred nastavením voľnobežných otáčok sa uistite, že je čistý vzduchový filter a pripevnený kryt vzduchového filtra.
- Pomocou nastavovacej skrutky T voľnobehu (označená písmenom „T“) nastavte voľnobežné otáčky (obrázok č. 38).
- Voľnobežné otáčky sú nastavené správne, ak motor beží plynulo vo všetkých polohách. Voľnobežné

otáčky musia byť nižšie ako otáčky, pri ktorých sa začne pohybovať rezací nadstavec.

1. Otáčajte nastavovaciu skrutku voľnobehu v smere hodinových ručičiek, kým sa rezací nadstavec nezačne točiť.
2. Otáčajte nastavovaciu skrutku voľnobehu proti smeru hodinových ručičiek, kým sa rezací nadstavec nezastaví.

## Odstránenie poistnej matice



**VAROVANIE:** Poistnú maticu vymeňte, keď ju použijete približne 10-krát.

1. Odstráňte poistnú maticu otáčaním v smere, ako je smer otáčania rezacieho nadstavca (obrázok č. 45).

**Poznámka:** Poistná matica má ľavý závit.

2. Skontrolujte, či sa nedá nylonový krúžok poistnej matice pootočiť rukami. Nylonový krúžok musí zabezpečiť odpor na úrovni najmenej 1,5 Nm (1,1 ft lb).
3. Poistnú maticu uťahujte pomocou nástrčkového kľúča.

## Údržba krytu na ochranu pred iskrami

Kryt na ochranu pred iskrami vyčistíte pomocou drôtenej kefy (obrázok č. 39).

## Čistenie chladiaceho systému

Súčasti chladiaceho systému vyčistíte pomocou kefy (obrázok č. 40).

## Kontrola zapaľovacej sviečky



**VAROVANIE:** Používajte odporúčanú zapaľovaciu sviečku. Uistite sa, že pri výmene použijete rovnaký diel ako diel dodaný výrobcom. Nesprávny typ zapaľovacej sviečky môže viesť k poškodeniu výrobku.

1. Zapaľovaciu sviečku skontrolujte v prípade:
  - a) nízkeho výkonu motora,
  - b) problémov s naštartovaním motora,

- c) nesprávnej prevádzky motora pri voľnobežných otáčkach.
2. Ak máte problémy s naštartovaním alebo prevádzkou motora, skontrolujte, či sa na zapalovacej sviečke nevyskytuje neželaný materiál. Zníženie rizika prítomnosti neželaného materiálu na elektródach zapalovacej sviečky:
- uistite sa, že sú správne nastavené voľnobežné otáčky,
  - uistite sa, že používate správnu zmes paliva,
  - uistite sa, že je čistý vzduchový filter.
3. Ak je zapalovacia sviečka znečistená, vyčistite ju. Skontroluje správnosť medzery medzi elektródami (obrázok č. 41).
4. V prípade potreby vymeňte zapalovaciu sviečku.

## Údržba vzduchového filtra

### Čistenie vzduchového filtra

- Odstráňte kryt vzduchového filtra a vzduchový filter (obrázok č. 42).
- Očistite vzduchový filter teplou mydlovou vodou. Pred opätovným vložением sa uistite, že je vzduchový filter suchý.
- Ak je vzduchový filter príliš znečistený a nie je možné ho vyčistiť, vymeňte ho. Poškodený vzduchový filter vždy vymeňte.
- Ak je výrobok vybavený penovým vzduchovým filtrom, použite olej vzduchového filtra. Olej vzduchového filtra aplikujte len na penový vzduchový filter. Neaplikujte olej na plstený filter.

### Aplikácia oleja vzduchového filtra



**VAROVANIE:** Na penové vzduchové filtre vždy aplikujte špeciálny olej vzduchového filtra. Nepoužívajte iné typy olejov.



**VÝSTRAHA:** Dávajte pozor, aby ste si olej nevyliali na telo.

- Odstráňte kryt vzduchového filtra a vzduchový filter (obrázok č. 42).
- Vložte vzduchový filter do plastového vrečka.
- Nalejte do plastového vrečka olej vzduchového filtra (obrázok č. 43).
- Stlačením plastového vrečka sa uistite, že olej rovnomerne prekryje celý vzduchový filter.
- Stlačením vzduchového filtra vo vrečku odstráňte z filtra nadbytočný olej. Vyberte vzduchový filter z vrečka.
- Nainštalujte vzduchový filter.

## Doplnenie maziva do kužeľového prevodu

Uistite sa, že je kužeľový prevod do 3/4 naplnený mazivom pre kužeľový prevod (obrázok č. 44).

## Ostrenie rezacích zubov a nožov na trávu

- Rezacie zuby a nože na trávu ostrite s použitím jednostranných plochých pilníkov.
- Ostrite všetky hrany rezacích zubov a nožov na trávu rovnomerne, aby sa zachovalo ich vyváženie (obrázok č. 46).

## TECHNICKÉ ÚDAJE

	jednotka	129RJ (A05328CSHV)
<b>Technické údaje motora</b>		
Zdvihový objem valca	cm <sup>3</sup>	27,6
Medzera medzi elektródami	mm	0,5
Objem palivovej nádrže	cm <sup>3</sup>	343
Voľnobežné otáčky	min. <sup>-1</sup>	2 800 – 3 200
Maximálny výkon pri otáčkach	min. <sup>-1</sup>	8 000

Výstupný výkon	kW	0,85
Zapaľovacia sviečka		Husqvarna HQT-4
Maximálna rotácia výstupného hriadeľa	min. <sup>-1</sup>	7 200
Čas emisnej trvanlivosti	h	125
<b>Údaje o hluku a vibráciách</b>		
Ekvivalentná hladina vibrácií (ahv, eq), vybavené nožom na trávu, ľavá ruko- vät' – pozrite si poznámku 1	m/s <sup>2</sup>	4,21
Ekvivalentná hladina vibrácií (ahv, eq), vybavené nožom na trávu, pravá ru- kovät' – pozrite si poznámku 1	m/s <sup>2</sup>	4,23
Ekvivalentná hladina vibrácií (ahv, eq), vybavené vyžínacou hlavou, ľavá ru- kovät' – pozrite si poznámku 1	m/s <sup>2</sup>	5,89
Ekvivalentná hladina vibrácií (ahv, eq), vybavené vyžínacou hlavou, pravá ru- kovät' – pozrite si poznámku 1	m/s <sup>2</sup>	4,61
Zaručená hladina akustického výkonu (L <sub>WA</sub> ) – pozrite si poznámku 2	dB(A)	114
Nameraná hladina akustického výkonu – pozrite si poznámku 2	dB(A)	106
Úroveň akustického tlaku pri uchu používateľa, vybavené nožom na trávu – pozrite si poznámku 3	dB(A)	94
Úroveň akustického tlaku pri uchu používateľa, vybavené vyžínacou hlavou – pozrite si poznámku 3	dB(A)	95
<b>Rozmery výrobku</b>		
Hmotnosť (bez rezného zariadenia)	kg	5,21
<p><b>Poznámka 1:</b> Uvádzané údaje pre ekvivalentnú hladinu vibrácií majú typický štatistický rozptyl (štandardnú odchýlku) 1 m/s<sup>2</sup>.</p> <p><b>Poznámka 2:</b> Emisie hluku merané ako akustický výkon (L<sub>WA</sub>) v súlade s európskou smernicou 2000/14/ES. Uvádzaná hladina akustického výkonu pre stroj bola meraná s originálnym rezacím nadstavcom, ktorý produkuje najvyššiu úroveň. Rozdiel medzi zaručeným a nameraným akustickým výkonom spočíva v tom, že zaručený akustický výkon zahŕňa aj rozptyl výsledkov merania a rozdiely medzi jednotlivými strojmi rovnakého modelu v súlade so smernicou 2000/14/ES.</p> <p><b>Poznámka 3:</b> Uvádzané údaje pre ekvivalentnú hladinu akustického tlaku majú typický štatistický rozptyl (štandardnú odchýlku) 1 dB (A).</p>		

## PRÍSLUŠENSTVO

129RJ		
Schválené príslušenstvo	Typ	Chránič rezacieho nadstavca
Závitový hriadeľ (M10L)		

Vyžínacia hlava	T25 (Ø 2,0 – 2,4 mm)	580 44 66-06
Nôž na trávu / rezací zub na trávu	Grass 255-4 (Ø 250)	580 44 66-06

## OBSAH VYHLÁSENIA O ZHODE ES

V mene spoločnosti Husqvarna, , vyhlasujeme s plnou zodpovednosťou, že reprezentovaný produkt:

<b>Popis</b>	<b>Benzínový vyžínač trávni-ka/krovinorez</b>
Značka	Husqvarna
Platforma/Typ/Model	A05328CSHV, reprezen-tuje model 129RJ
Séria	Výrobné číslo z roku 2014 a nasledujúcich rokov

plne spĺňa nasledujúce smernice a nariadenia EÚ:

Smernice/Nariadenia	Popis
2006/42/EC	„o strojových zariadeniach“
2014/30/EU	„týkajúca sa elektromag-netickej kompatibility“
2000/14/EC	„týkajúca sa hluku vo voľ-nom priestranstve“

Spĺňa nasledovné použité harmonizované normy a/ alebo technické špecifikácie: EN ISO 12100, EN ISO 11806-1, CISPR 12, ISO 14982

V súlade s ustanovením prílohy V smernice 2000/14/EC sú deklarované úrovne hluku uvedené v časti o technických údajoch tohto návodu na obsluhu a v podpísanom Vyhlásení o zhode ES.

Spoločnosť SMP Svensk Maskinprovning AB vykonala nepovinnú skúšku v mene spoločnosti Husqvarna AB a udelila Certifikát zhody so smernicou Rady ES 2006/42/EC o strojových zariadeniach.

V zmysle Vyhlásenia o zhode ES je tento certifikát platný pre všetky miesta výroby a krajiny pôvodu, ako sú vyznačené na produkte.

Dodávaný benzínový vyžínač trávni-ka/krovinorez sa zhoduje so vzorkou, ktorá prešla skúškou.

---

# TARTALOMJEGYZÉK

---

BEVEZETÉS.....	198
BIZTONSÁG.....	199
ÖSSZESZERELÉS.....	202
HASZNÁLAT.....	203
KARBANTARTÁS.....	205
MŰSZAKI ADATOK.....	206
TARTOZÉKOK.....	207
AZ EK-MEGFELELŐSÉGI NYILATKOZAT TARTALMA.....	208

---

## BEVEZETÉS

---

### Kezelői kézikönyv

A kezelői kézikönyv eredeti nyelve angol. A más nyelvű kezelői kézikönyvek az angol változat fordításai.

### Áttekintés

Lásd 19. ábra.

1. Damilfej
2. Zsírbetöltő sapka
3. Szögajtás
4. A vágófelszerelés védőburkolata
5. Nyél
6. Hurokfogantyú
7. Gázadagoló
8. Leállítókapcsoló
9. Gázadagoló retesze
10. Gyertyapipa, gyújtógyertya
11. Indítószerkezet háza
12. Berántókötél markolata
13. Üzemanyagtartály
14. Légszűrő fedél
15. Üzemanyagpumpa
16. Hidegindító kar
17. Hajtótárcsa
18. Kezelői kézikönyv
19. Kés
20. J-fogantyú
21. Kábelköteg
22. Hámbilincs
23. Szállításnál használt védőburkolat

### A termék szimbólumai

Figyelmeztetés (1. ábra)

Olvassa el ezt a kézikönyvet (2. ábra)

Használjon jóváhagyott fejdődöt (3. ábra)

Használjon jóváhagyott fülvédőt (3. ábra)

Használjon jóváhagyott védőszemüveget (3. ábra)

Használjon jóváhagyott védőkesztyűt (4. ábra)

Használjon védőlábbelit (5. ábra)

A termék tárgyakat repíthet szét, amelyek szemsérülést okozhatnak (6. ábra)

A termék tárgyakat repíthet szét, amelyek szemsérülést okozhatnak. (7. ábra)

A kimenőtengely max. fordulatszáma (8. ábra)

Biztonságos távolság (9. ábra)

Ügyeljen a kés esetleges visszarúgására (10. ábra)

Ha hosszú haja van, úgy kösse fel, hogy az ne érjen le a válláig (11. ábra)

A nyilak a fogantyú véghelyzeteit mutatják (12. ábra)

Hangteljesítményszint (13. ábra)

Zajszint (14. ábra)

Ez a termék megfelel a vonatkozó EK-irányelveknek. (15. ábra)

Ez a termék megfelel a vonatkozó EAC-irányelveknek (16. ábra)

Ez a termék megfelel az Ukrajnában hatályos irányelveknek (18. ábra)

A termék megfelel az ausztrál elektromágneses megfelelőség (EMC) előírásainak (17. ábra)

---

**Megjegyzés:** A terméken szereplő többi jelölés/címke a további piacok specifikus vizsgáztatási követelményeire vonatkozik.

---

## Termékszavatosság

A termékszavatosságra vonatkozó jogszabályok értelmében nem vagyunk felelősek a termékeink által okozott károkért az alábbi esetekben:

- a termék javítását helytelenül végezték;
- a termék javítása nem a gyártótól származó vagy általa jóváhagyott alkatrészekkel történt;
- a terméket nem a gyártótól származó vagy általa jóváhagyott kiegészítővel szerelték fel;
- a termék javítását nem hivatalos szakszerviz vagy jóváhagyott egyéb szerviz végezte.

## BIZTONSÁG

### Biztonsági fogalom meghatározások

Az alábbi fogalom meghatározások az egyes figyelmeztetésekhez tartozó, lehetséges veszélyek súlyosságát határozzák meg.



**FIGYELMEZTETÉS:** Személyi sérülés veszélye.



**VIGYÁZAT:** A termék károsodásának veszélye.

**Megjegyzés:** Ezek az információk a termék használatát könnyítik meg.

### Általános biztonsági utasítások

- Használja a terméket megfelelően. A nem megfelelő használat súlyos, akár halálos sérüléssel is járhat. A terméket csak a kézikönyvben ismertetett feladatokra használja. Ne használja a terméket egyéb feladatokra.
- Tartsa be a kézikönyvben olvasható utasításokat. Vegye figyelembe a biztonsági jelzéseket és tartsa be a biztonsági utasításokat. Ha a kezelő nem az utasítások és a szimbólumok szerint jár el, anyagi kár, személyi sérülés, akár halál is bekövetkezhet.
- Őrizze meg a kézikönyvet. Használja az utasítást a termék összeszereléséhez, működtetéséhez és a megfelelő üzemállapot fenntartásához. Használja az utasítást a kiegészítők és tartozékok megfelelő felszereléséhez. Csak jóváhagyott kiegészítőt és tartozékokat használjon.
- Ne használjon sérült terméket. Tartsa be a karbantartási ütemtervet. Csak azt a karbantartási munkát végezze el, amire a kézikönyvben utasítást talál. Az összes többi karbantartási munkát bízza a hivatalos szakszervizre.
- A kézikönyv nem tartalmazhatja minden olyan helyzet leírását, ami a termék használata során előfordulhat. Legyen körültekintő és hagyatkozzon a józan eszére. Ne működtesse a terméket és ne végezzen rajta karbantartást, ha nem biztos a dolgában. Kérjen tájékoztatást a termék szakértőjétől, a forgalmazótól, szervizműhelytől vagy a hivatalos márkaszerviztől.
- Húzza le a gyertyapipát, mielőtt a termék összeszerelésébe kezd, elteszi vagy karbantartásba kezd.
- Ne használja a terméket, ha megváltozott az eredeti specifikációja. Ne cseréljen a terméken alkatrészt a gyártó jóváhagyása nélkül. Csak a gyártó által jóváhagyott alkatrészeket használjon. A nem megfelelő karbantartás súlyos, akár végzetes sérüléssel is járhat.
- Ne lélegezze be a motorból kiáramló füstöt. A füstök egészségkárosodást okozhatnak.
- Ne indítsa be az egységet zárt helyiségben vagy gyúlékony anyagok közelében. A kipufogógázok forróak, és lehet bennük szikra, mely tüzet okozhat. A nem elegendő mértékű légáramlás fulladás vagy szén-monoxid miatt egészségkárosodást, akár halált is okozhat.
- A termék használatakor a motor elektromágneses mezőt hoz létre. Az elektromágneses mező károsíthatja az orvosi implantátumokat. Beszéljen orvosával, mielőtt használni kezdené a terméket.
- A terméket gyermekek nem használhatják. Ne használja a terméket olyan személy, aki nem ismeri a kezelési utasítást.
- Csökkent fizikai vagy szellemi képességekkel rendelkező személy csak felügyelet mellett használhatja a terméket. Egy felelős felnőttnek mindig jelen kell lennie.
- A terméket zárja el olyan helyre, ahol gyermek vagy jogosulatlan személy nem férhet hozzá.
- A termék tárgyakat repíthet szét, és ezzel sérülést okozhat. Tartsa be a biztonsági előírásokat, hogy csökkenthető legyen a súlyos, akár halálos sérülések kockázata.
- Ne hagyja magára a járó motorú terméket. Állítsa le a motort és győződjön meg arról, hogy a vágófelszerelés nem fog.
- Az esetleges balesetekért a termék kezelője a felelős.
- A termék használatának megkezdése előtt ellenőrizze az alkatrészek épségét.
- A termék használatának megkezdése előtt gondoskodjon arról, hogy minimum 15 m (50 láb) távolságra kerüljön más személyektől, illetve állatoktól. Tudassa a közelben levő személyekkel, hogy használni fogja a terméket.
- Tartsa be az állami vagy helyi törvényeket. Egyes feltételek mellett ezek tilthatják vagy korlátozhatják a termék használatát.

## Biztonsági utasítások az üzemeltetéshez

- A használata előtt gondoskodjon arról, hogy a termék legyen teljesen összeszerelve.
- Vigye legalább 3 m (10 láb) távolságra a terméket a tankolás helyétől, mielőtt beindítaná. Fektesse a terméket vízszintes felületre. Gondoskodjon arról, hogy a vágófelszerelés se a talajhoz, se egyéb tárgyakhoz ne érjen hozzá.
- A termék tárgyakat repíthet szét, amelyek szemsérülést okozhatnak. A termék használatakor viseljen jóváhagyott védőszemüveget.
- Legyen körültekintő, a termék használata közben az Ön tudta nélkül közel jöhetnek gyerekek.
- Ne működtesse a terméket, ha a munkaterületen másvalaki is tartózkodik. Állítsa le a terméket, ha valaki belép a munkaterületre.
- Legyen körültekintő, hogy ne veszítse el uralmát a termék felett.
- Ne használja a terméket, ha baleset esetén nincs, aki segítsen. Mindig tudassa másokkal, hogy használni fogja a terméket, mielőtt dolgozni kezd vele.
- Csak akkor forduljon meg a termékkel, ha meggyőződött arról, hogy sem ember, sem állat nincs a biztonsági területen belül.
- Munkakezdés előtt távolítsa el minden nem kívánatos anyagot a munkaterületről. Ha a vágófelszerelés nekiütözik valaminek, az elrepülve személyi sérülést vagy anyagi kárt okozhat. A nem kívánatos anyag rátekeredhet a vágófelszerelésre és kárt okozhat.
- Ne használja a terméket rossz időjárás esetén (köd, eső, erős szél, villámlás kockázata vagy egyéb kedvezőtlen időjárási viszonyok). Rossz időjárás esetén veszélyes feltételek alakulhatnak ki (például csúszós talajfelület).
- Ügyeljen arra, hogy szabadon mozoghasson, és dolgozzon stabil testhelyzetben. (32. ábra)
- Ügyeljen arra, hogy ne eshessen el a termék használatakor. Ne görnyedve, meghajolva használja a terméket.
- Tartsa mindig mindkét kezével a terméket. A gépet tartsa jobb oldalt a törzse mellett (33. ábra).
- Használat közben a vágófelszerelés legyen a derékszint alatt.
- Ha a hidegindító karja motorindításkor hidegindítás helyzetben van, a vágófelszerelés forogni kezd.
- Ne érjen a szöghajtáshoz, miután leállt a motor. A szöghajtás a használat során felforrósodik. A forró felületek sérülést okozhatnak.
- Állítsa le a motort, mielőtt szállítani kezdi a terméket.
- Ne tegye le a terméket járó motorral.
- Mielőtt a terméken lévő, nem kívánatos anyagok eltávolításába kezd, állítsa le a motort és várja meg, amíg a vágófelszerelés leáll. Várja meg, hogy a

vágófelszerelés leálljon, mielőtt Ön vagy a segítsége eltávolítja a levágott anyagot.

## Személyi védőfelszerelés

- Amikor a terméket használja, viseljen mindig megfelelő személyi védőfelszerelést. A személyi védőfelszerelés nem szünteti meg a személyi sérülés kockázatát. A személyi védőfelszerelés egy esetleges baleset esetén mérsékli a sérülés mértékét.
- A termék használatakor viseljen jóváhagyott védőszemüveget.
- Ne meztitláb vagy nyitott cipőben működtesse a terméket. Mindig viseljen erős, csúszásmentes bakancsot.
- Viseljen vastag, hosszú szárú nadrágot.
- Szükség esetén használjon jóváhagyott védőkesztyűt.
- Vegyen fel védősisakot, ha fennáll az esélye, hogy valami a fejére eshet.
- A termék használatakor viseljen jóváhagyott fullvédőt. A zajnak való tartós kitettség halláskárosodást okozhat.
- Legyen a közelben elsősegély-készlet.

## Biztonsági eszközök a terméken

- Feltétlenül végezzen rendszeres karbantartást a terméken.
  - A termék élettartama így növelhető,
  - a balesetveszély pedig csökken.

Vizsgálta át rendszeresen a terméket márkakereskedésben vagy szakszervizben, ahol elvégzik a szükséges beállításokat, javításokat.

- Ne használja a terméket sérült biztonsági eszközökkel. Ha a termék megsérült, forduljon vele hivatalos szakszervizhez.

## Gázadagoló retesze

A gázadagoló retesze a gázadagoló kart rögzíti véletlen használat ellen (20. ábra). A gázadagoló (B) kioldásához nyomja meg a gázadagoló reteszeit (A). Amikor elengedi a fogantyút, a gázadagoló retesze és a gázadagoló is visszatér alaphelyzetbe.

1. Ellenőrizze, hogy amikor elengedi a gázadagoló reteszeit (A) a gázadagoló (B) alapjáratú helyzetben rögzül.
2. Nyomja le a gázadagoló reteszeit (A) és győződjön meg arról, hogy az visszatér az eredeti helyzetébe, miután felengedi.
3. Nyomja le a gázadagolót (B) és győződjön meg arról, hogy az visszatér az eredeti helyzetébe, miután elengedi.

Indítsa be a motort és adjon teljes gázt. Engedje el a gázadagolót és ellenőrizze, hogy a vágófelszerelés leáll. Ha a vágófelszerelés a gázadagoló alapjáratú helyzetében is forog, vizsgálja meg a karburátoron az alapjárat-beállító csavar helyzetét.



## Leállítókapcsoló

Indítsa be a motort. Győződjön meg arról, hogy a motor leáll, amikor a leállítókapcsolót STOP helyzetbe állítja (21. ábra).

## A vágófelszerelés védőburkolata

A vágófelszerelés védőburkolata megakadályozza, hogy az elszabadult tárgyak elérjék a kezelőt (22. ábra). Vizsgálja meg a vágófelszerelés védőburkolatának épségét, és cserélje ki, ha megsérült. A vágófelszereléshez csak a jóváhagyott védőburkolatot használjon.

## Kipufogódob

- Ne indítsa be a motort, ha a kipufogódob megsérült. A hibás kipufogódob növeli a zajszintet és a tűzveszélyt. Legyen a közelben tűzoltó készülék.
- Ellenőrizze rendszeresen a kipufogódob rögzítettségét.
- Ne érjen a motorhoz vagy a kipufogódobhoz, ha jár a motor. Ne érjen a motorhoz vagy a kipufogódobhoz még egy darabig, miután leállította a motort. A forró felületek sérülést okozhatnak.
- A forró kipufogódob tüzet okozhat. Legyen óvatos, ha a terméket gyúlékony folyadékok vagy gőzök közelében használja.
- Ne érjen a kipufogódob alkatrészeihez, ha a kipufogódob megsérült. Az alkatrészek rákkeltő vegyi anyagokat tartalmazhatnak.

## Önbiztosító anya

Az önbiztosító anya a vágófelszerelés egyes típusainak rögzítésére szolgál (23. ábra).

Az önbiztosító anyát a felszerelések a vágófelszerelés forgásirányával ellenkező irányba forgatva húzza meg.

## Vágófelszerelés

- Végezzen rendszeres karbantartást. Vizsgálta át rendszeresen a vágófelszerelést szakszervizben, ahol elvégzik a szükséges beállításokat, javításokat.
  - A vágófelszerelés teljesítménye és az
  - élettartama ezáltal egyaránt megnő,
  - a balesetveszély pedig csökken.
- Csak jóváhagyott védőburkolatot használjon a vágófelszereléshez. További tudnivalókat lásd: *TARTOZÉKOK207. oldalon.*
- Ne használjon sérült vágófelszerelést!

## Fűvágó damilfej

- A rezgés csökkentése érdekében a fűvágó damilt egyenletesen, ne túl szorosan csévélje fel a dombra.
- Csak a jóváhagyott damilfejet és damilt használjon. Lásd *TARTOZÉKOK207. oldalon.*
- Használjon megfelelő hosszúságú fűvágó damilt. A hosszú fűhöz való damil nagyobb teljesítményt igényel a motortól, mint a rövid fűhöz való.

- A vágófelszerelés védőburkolatán lévő késnek épnek kell lennie.
- Áztassa vízben a fűvágó damilt 2 napig, mielőtt felszereli a termékre. Ezzel megnöveli a fűvágó damil élettartamát.

## Fűpengék és fűvágó kések

- Használja a terméket jóváhagyott fűpengével. A fűpengét csak az összes szükséges alkatrész megfelelő felszerelése után használja. Ellenőrizze a megfelelő felszerelést és azt, hogy a megfelelő alkatrészeket használja. A nem megfelelő felszerelés miatt a kés lerepülhet, ami súlyos sérülést okozhat a kezelőnek és a körülötte tartózkodó személyeknek.
- A kés kezeléskor és karbantartásakor viseljen védőkesztyűt.
- Viseljen védőkesztyűt, ha a terméket fűpengével használja.
- A fűvágó kés és a fű vágófeje durvább típusú fű eltávolítására való.
- A fűvágó kés sérülést okozhat, ha a motor leállítására vagy a gázadagoló elengedése után tovább pörög. Karbantartás előtt feltétlenül ellenőrizze, hogy a fűvágó kés teljesen leállt.
- Mielőtt munkát végezne a vágófelszerelésen, állítsa le a motort. Győződjön meg róla, hogy a vágófelszerelés teljesen leállt. Vegye le a vezetéket a gyűjtőgyertyáról.
- Csak jóváhagyott vágófelszerelést vagy megfelelően élezett kést használjon.
- A kés vágófogai mindig legyenek megfelelően megélezve (46. ábra).
- Ne használjon sérült vágófelszerelést!
- Legyen a szállítási védőelem a fűpengén, ha a terméket szállítja vagy tárolja.

## A kés visszarúgása

- A kés visszarúgása a termék hirtelen elmozdulása oldalra, előre vagy hátrafelé. A penge visszarúgása akkor jelentkezik, ha a fűvágó kés vagy a fűrészpenge olyan tárgynak ütközik, amit nem tud elvágni. A kés visszarúgása gyakrabban következik be olyan területen, ahol a vágandó anyagot nem lehet jól látni.
- A kés visszarúgása esetén előfordulhat, hogy a termék vagy a kezelője kibillen a helyzetéből. Az elmozduló kés közeli személyeket is elérhet, így fennáll a sérülés kockázata.
- Ha a kés elgöbült, megrepedt vagy más módon megsérült, ki kell cserélni.
- Használjon éles kést A visszarúgás esélye megnő, ha a kés nem éles.

## Üzemanyaggal kapcsolatos biztonság

- Ne indítsa be a terméket, ha üzemanyag vagy motorolaj került rá. Távolítsa el a nem kívánt üzemanyagot/motorolajat és hagyja megszáradni a

terméket. Távolítsa el a nem kívánt üzemanyagot a termékről.

- Ha a kiömlött üzemanyag a ruhájára csöppent, öltözzön át azonnal.
- Ügyeljen arra, hogy ne kerüljön üzemanyag a testére, mert az sérülést okozhat. Ha üzemanyag került a testére, távolítsa el szappannal és vízzel.
- Ne indítsa be a motort, ha olaj vagy üzemanyag került a termékre vagy Önre.
- Ne indítsa be a motort, ha szivárog a motor. Vizsgálja meg rendszeresen a motort szivárgás szempontjából.
- Bánjon óvatosan az üzemanyaggal. Az üzemanyag gyúlékony, a gőzei robbanásveszélyesek, ezért súlyos, akár végzetes sérülést is okozhat.
- Ne lélegezze be az üzemanyag gőzeit, egészségkárosodást okozhatnak. Gondoskodjon megfelelő légáramlásról.
- Az üzemanyag vagy a motor közelében ne dohányozzon.
- Az üzemanyag vagy a motor közelébe ne tegyen forró tárgyakat.
- Ne tankoljon járó motornál.
- Várja meg a tankolással, amíg lehűl a motor.
- Tankolás előtt nyissa meg lassan a tanksapkát, engedje ki óvatosan a nyomást.
- Ne beltérben tankoljon. A nem elegendő mértékű légáramlás fulladás vagy szén-monoxid miatt egészségkárosodást, akár halált is okozhat.

- Körültekintően húzza meg a tanksapkát, különben tűz keletkezhet.
- Vigye legalább 3 m (10 láb) távolságra a terméket a tankolás helyétől, mielőtt beindítaná.
- Ne töltse túl üzemanyaggal a terméket.
- Ügyeljen arra, hogy ne forduljon elő szivárgás, amikor a terméket vagy az üzemanyagtartályt mozgatja.
- Ne vigye olyan helyre a terméket vagy az üzemanyagtartályt, ahol nyílt láng, szikra vagy őrláng található. Győződjön meg arról, hogy a tárolás helyén nem található nyílt láng.
- Csak jóváhagyott tartályt használjon az üzemanyag szállítására vagy tárolására.
- Hosszú távú tárolás előtt ürítse ki az üzemanyagot a termékből. A lefejtett üzemanyag elhelyezésekor járjon el a hatályos helyi előírások szerint.
- Hosszú távú tárolás előtt tisztítsa meg a terméket.
- Húzza le a gyertyapipát, mielőtt a terméket elteszi, hogy a motor ne indulhasson be véletlenül.

## Biztonsági utasítások a karbantartáshoz

- Ha az alapjáratot nem lehet úgy beállítani, hogy a vágófelszerelés ne forogjon, forduljon szakszervizhez. Ne használja a terméket addig, amíg az nincs helyesen beállítva, illetve megjavítva.

---

# ÖSSZESZERELÉS

---



**FIGYELMEZTETÉS:** Olvassa el a biztonságról szóló fejezetet, mielőtt összeszerelné a terméket.

## A hurokfogantyú felszerelése

1. Szerelje fel a hurokfogantyút a nyélre az ábra szerint (24. ábra), és húzza meg.
2. A hurokfogantyút a nyélen látható nyíljelzések között kell elhelyezni.

## A J-fogantyú felszerelése



**FIGYELMEZTETÉS:** A J-fogantyú felszerelése esetén ne használjon fűrészpengét. Kizárólag fűpengéket/ fűvágókat vagy nyírófejeket/műanyag késeket használjon.

1. Szerelje fel a J-fogantyút a hurokfogantyúra az ábra szerint (24. ábra), és húzza meg.

## A hámbilincs felszerelése

1. Tegye fel a hámbilincs felső részét a nyélre. Tegye fel a hámbilincs alsó részét a nyél alá.

2. Igazítsa össze a hámbilincs felső és alsó részének csavarfuratait.
3. Helyezze be a két csavart a csavarfuratokba.
4. Húzza meg a csavarokat a hámbilincs felszereléséhez.

## A pengevédő, a fűvágó kés és a fű vágófej összeszerelése



**VIGYÁZAT:** A késekhez csak a jóváhagyott védőburkolatot használja. Lásd *TARTOZÉKOK207. oldalon.*

1. Szerelje fel a pengevédőt/vágófelszerelés-védőt (A) a nyélre (27. ábra), és rögzítse a csavarral.
2. Szerelje fel a hajtótárcsát (B) a kimenőtengelyre.
3. Forgassa a kimenőtengelyt addig, amíg a hajtótárcsában lévő lyukak egyike egy vonalba nem kerül a hajtóműházon lévő megfelelő lyukkal.
4. Helyezze be a rögzítőcsapot (C) a nyílásba a tengely rögzítéséhez.
5. Helyezze rá a kimenőtengelyre a pengét (D), a támasztócsészét (E) és a támkarimát (F).

- Szerelje fel az anyát (G). Húzza meg az anyát 35–50 Nm nyomatékkal. Tartsa a szerszám nyelét a lehető legközelebb a pengevédőhöz. Az anya meghúzásához fordítsa a kulcsot a tengely forgásirányával ellentétes irányba.

**Megjegyzés:** Balmenet.

## A kések és szegélynyíró fejek felszerelése



**FIGYELMEZTETÉS:** A késekhez csak a jóváhagyott védőburkolatot használja. Lásd *TARTOZÉKOK207. oldal*on. A hibás védőburkolat sérülést okozhat.



**FIGYELMEZTETÉS:** Ha a terméket fűvágó késsel használja, először szerelje fel a megfelelő fogantyúrudat, a pengevédőt és a hámot.



**FIGYELMEZTETÉS:** Ha a késeket nem megfelelően szereli fel (26. ábra), azok személyi sérülést okozhatnak.

- Ügyeljen rá, hogy a meghajtótárcsa/támkarima megemelt része helyesen illeszkedjen a kések középponti nyílásába.
- Szerelje fel a késeket.

## A vágófelszerelés felszerelése

### A vágófelszerelés védőburkolatának és a damilfejnek a felszerelése (egyenes nyél)

- Rögzítse a vágófelszerelés burkolatát (A) a nyélen a csavar (L) segítségével (27. ábra). Ügyeljen arra, hogy a megfelelő vágófelszerelést és a megfelelő damilfejet szerelje fel.
- Szerelje fel a hajtótárcsát (B) a kimenőtengelyre.
- Forgassa a kimenőtengelyt addig, amíg a hajtótárcsában lévő furatok egyike egy vonalba nem kerül a hajtóműházon lévő megfelelő furattal.
- Dugjon be egy kis csavarhúzó (C) a furatba a tengely rögzítéséhez (27. ábra).
- Csavarja rá a damilfejet (H) (28. ábra) a tengelyre az óramutató járásával ellentétes irányba forgatva. (Balmenet.)

## HASZNÁLAT



**FIGYELMEZTETÉS:** Olvassa el és értelmezze a biztonságról szóló fejezetet, mielőtt használni kezdené a terméket.

## Üzemanyag

### Az üzemanyag használata



**VIGYÁZAT:** A termékben kétütemű motor működik. Használjon üzemanyagként benzint és kétütemű motorolaj keverékét. Ügyeljen a megfelelő keverési arányra. A benzin és az olaj nem megfelelő aránya károsíthatja a motort.

### Benzin



**VIGYÁZAT:** Ne használjon 90 RON (87 AKI) oktánszámúnál gyengébb benzint. Ezzel kárt tehet a termékben.



**VIGYÁZAT:** Ne használjon olyan benzint, ami több mint 10% etanolt tartalmaz (E10). Ezzel kárt tehet a termékben.

- Használjon friss, minimum 90 RON (87 AKI) oktánszámú és 10%-nál kevesebb etanolt (E10) tartalmazó, ölmotatlan benzint.

- Használjon magasabb oktánszámú benzint, ha gyakran használja a terméket folyamatosan magas fordulatszámon.

### Kétütemű motorolaj

- Csak kiváló minőségű kétütemű motorolajat használjon. Csak léghűtéses motorba való motorolajat használjon.
- Ne használjon másféle olajat.
- A keverési arány 50:1-hez (2%).

Benzin	Olaj
1 amerikai gallon	77 ml (2,6 oz)
1 angol gallon	95 ml (3,2 oz)
5 l	100 ml (3,4 oz)

### Keverék üzemanyag előállítása

**Megjegyzés:** A benzint és az olajat mindig tiszta tartályban keverje.

**Megjegyzés:** Egyszerre ne keverjen be több üzemanyagot, mint amit 30 nap alatt elhasznál.

- Töltse be a benzin fele mennyiségét.
- Töltse be a teljes olajmennyiséget.

- Rázza össze az üzemanyag-keveréket, hogy az alkotóelemek összekeveredjenek.
- Töltse be a maradék benzint.
- Rázza össze az üzemanyag-keveréket, hogy az alkotóelemek összekeveredjenek.
- Töltse fel az üzemanyagtartályt.

## Tankolás

- Mindig túlcordulás-védelemmel ellátott üzemanyagtartályt használjon.
- Ha maradt a tartályban, távolítsa el a nem kívánt üzemanyagot és szárítsa ki a tartályt.
- A tanksapka körüli területet tisztítsa le.
- Rázza össze maga előtt az üzemanyagtartályt, és tankolja meg a gépet az üzemanyag-keverékkel.

## Indítás és leállítás

### Beindítás előtti átvizsgálás

- Vizsgálja át a terméket hiányzó, sérült, meglazult vagy elhasználódott alkatrészek tekintetében.
- Ellenőrizze az anyákat és csavarokat.
- Ellenőrizze a késeket.
- Ellenőrizze az önbiztosító anyát. Vegye figyelembe, hogy a nem meghúzott önbiztosító anyafelfogatásához minimum 1,5 Nm nyomaték szükséges. Húzza meg az önbiztosító anyát 35–50 Nm nyomatékkal.
- Ellenőrizze a levegőszűrőt.
- Ellenőrizze a gázadagoló reteszét és a gázadagolót.
- Ellenőrizze a leállítókapcsolót.
- Ellenőrizze a terméket, nem szívárog-e belőle az üzemanyag.

### Hideg motor indítása

- Nyomja meg 10-szer az üzemanyagpumpát (29. ábra).
- Húzza fel a hidegindító kart (30. ábra).
- Nyomja a géptestet bal kézzel a talajnak (31. ábra). Ne lépjen rá a termékre. Húzza ki lassan az indítózsínort, amíg ellenállást nem érez, majd folytassa erőből a meghúzását.

**Megjegyzés:** Ne húzza a gázadagolót a motor indítása közben.

- Folytassa az indítózsínór húzását, amíg a motor be nem indul vagy megpróbál beindulni (max. 3 húzás). Ha indul a motor vagy próbál indulni, nyomja le a hidegindító kart üzemelés állásba. Folytassa az indítási kísérleteket az indítózsínórral, amíg a motor beindul. Miután a motor beindult, hagyja 60 másodpercig járni, mielőtt gázt ad.



**VIGYÁZAT:** Az indítózsínórt ne húzza ki ütközésig. Az indítózsínór kihúzását követően ne engedje el a zsinór fogantyúját. Engedje vissza lassan az indítózsínórt. Ha nem így tesz, a motor károsodhat.

### Meleg motor indítása

- Nyomja meg 10-szer az üzemanyagpumpát.
- Húzza meg az indítófogantyút, amíg a motor be nem indul.

### Leállítás

- A motor leállításához nyomja meg a leállítókapcsolót. (21. ábra)

**Megjegyzés:** A leállítókapcsoló magától visszaáll alaphelyzetbe.

## A fűszegélyvágó használata



**VIGYÁZAT:** Minden műveletet követően hagyja visszaállni a motort alapjáratí fordulatszámra. A motort károsíthatja, ha terhelés nélkül hosszan működtetik teljes gázzal.

**Megjegyzés:** Damil pótlásakor tisztítsa meg a damilfej burkolatát, hogy megelőzhető legyenek a rezgések. Vizsgálja meg a damilfej többi alkatrészét, szükség esetén cserélje ki.

### Fűszegély nyírás

- Tartsa a damilfejet éppen a talajszint felett ferdén (34. ábra). Ne nyomja bele a fűvágó damilt a fűbe.
- Csökkentse a fűvágó damil hosszát 10–12 cm-re (4–4,75 hüvelyk), és csökkentse a motor fordulatszámát is, hogy megóvja a növényeket a károsodástól.
- Csak 80% gázt adjon, amikor akadályok közelében végez fűnyírást (35. ábra).

### Fűnyírás

- A fűszegélyvágó damilja kaszáláskor legyen párhuzamos a talajjal (36. ábra).
- Ne nyomja le a talajra a damilfejet. A talaj és a termék is károsodhat.
- Ne hagyja, hogy a damilfej folyamatosan a talajhoz érjen, mert az károsodhat.
- A kaszáló mozdulatokat teljes gázadással végezze (37. ábra). A fűszegélyvágó damilja legyen párhuzamos a talajjal.

### Fűritkítás fűvágó késsel

- Fűvágó kést és fű vágófejet ne használjon fás szárú növényekhez.

2. A magas és erőteljes fű minden típusának ritkítása fűvágó késsel történik.
3. A fűvet oldalirányban ingaszerű mozgással kaszálja, a jobbról balra induló mozdulattal ritkíthat, a balról jobbra induló mozdulattal pedig visszatér kiinduló helyzetbe. A penge a bal oldalával dolgozzon („8 és 12 óra között”).
4. Ha a fűritkítás során a pengét kissé balra dönti, a fű rendbe gyűlik, amely megkönnyíti az összegyűjtést, például a gereblyézésnél.
5. Igyekezzen ritmikusan dolgozni. Álljon stabilan, lábait kissé széttéve. A kiindulóhelyzetbe visszatérve lépjen előre, majd vesse meg újra lábát a talajon.
6. A támasztócsésze finoman érintkezzen a talajjal. A támasztócsésze rendelgetése, hogy ne engedje a pengét a talajnak ütközni.
7. Csökkentse a fűnyesedék penge körüli lerakódásának a kockázatát azzal, hogy mindig teljes gázon dolgozik, és elkerüli a korábban levágott nyesedéket visszalendítéskor.
8. Mielőtt a levágott anyagot összegyűjti, állítsa le a motort, akassa le a hámat, és tegye le a gépet a talajra.

## A szegélyvágó damil pótlása

Lásd a 47 – 54. ábrát

# KARBANTARTÁS



**FIGYELMEZTETÉS:** A termék javítása vagy karbantartása előtt olvassa el és értelmezze a biztonsággal foglalkozó fejezetet.

## Karbantartási ütemterv

Feltétlenül tartsa be a karbantartási ütemtervet. Az intervallumok meghatározásakor a termék napi használatát feltételeztük. Ha nem használja a terméket naponta, az intervallumok eltérőek. Csak azt a karbantartási munkát végezze el, amire a kézikönyvben utasítást talál. A kézikönyvben nem található egyéb karbantartási munkákkal keresse fel a hivatalos szakszervizt.

### Heti karbantartás

- Tisztítsa meg a külső felületeket.
- Ellenőrizze az alapjáratú fordulatszámot.
- Ellenőrizze a szöghajtás kenését.

### Havi karbantartás

- Ellenőrizze az indítózsínort és a fogantyúját.

### Éves karbantartás

- Ellenőrizze a gyújtógyertyát.
- Tisztítsa meg a karburátor külső felületeit és a környezetét.
- Tisztítsa ki a hűtőrendszert.
- Ellenőrizze a szikrafogó hálót.
- Ellenőrizze az üzemanagszűrőt.
- Ellenőrizze az üzemanag-vezeték épségét.
- Ellenőrizze az összes kábelt és csatlakozót.

### 50 üzemórás karbantartás

- Javíttassa meg vagy cseréltesse ki hivatalos szakszervizben a hangtompítót.

## Az alapjáratú fordulatszám beállítása

- Az alapjáratú fordulatszám beállítása előtt gondoskodjon arról, hogy tiszta legyen a levegőszűrő és fel legyen szerelve a légszűrő fedél.

- Az alapjáratú fordulatszám beállításához használja az alapjáratú fordulatszám beállító T csavart (38. ábra), ami „T” jelzéssel rendelkezik.
- Az alapjáratú fordulatszám akkor van helyesen beállítva, ha a motor minden helyzetben egyenletesen jár. Az alapjáratú fordulatszám alacsonyabbnak kell lennie a vágófelszerelés forgásához szükséges fordulatszámhoz.

1. Csavarja először a T csavart az óramutató járásával megegyező irányba addig, amíg a vágófelszerelés forogni nem kezd.
2. Csavarja a T csavart az óramutató járásával ellenkező irányba addig, amíg a vágófelszerelés forgása le nem áll.

## Az önbiztosító anya eltávolítása



**VIGYÁZAT:** Cserélje ki az önbiztosító anyát, ha már nagyjából 10 alkalommal leszerelte.

1. Az önbiztosító anyát a leszereléséhez a vágószerkezet forgásirányával azonos irányba forgassa (45. ábra).

**Megjegyzés:** Az önbiztosító anya balmenetes.

2. Ellenőrizze, hogy kézzel nem tudja elforgatni az önbiztosító anyát, amikor a nejlontetét eléri a meneteket. A nejlontetétnek minimum 1,5 Nm ellenállást kell tanúsítania.
3. Húzza meg az önbiztosító anyát dugókulcs segítségével.

## A szikrafogó háló karbantartása

A szikrafogó háló tisztítását végezze drótkéfével (39. ábra).

## A hűtőrendszer kitisztítása.

Tisztítsa meg a hűtőrendszer alkatrészeit (40. ábra) ecsettel.

## A gyújtógyertya ellenőrzése.



**VIGYÁZAT:** Használjon ajánlott típusú gyújtógyertyát. Az új gyertya egyezzen meg a gyártó által biztosított alkatrészszel. A nem megfelelő gyújtógyertya károsíthatja a terméket.

- Ellenőrizze a gyújtógyertyát, ha:
  - a motor gyenge;
  - nehézkés az indítás;
  - egyenetlen a motor alapjárata.
- Ha a motor nehezen indul vagy gyakran leáll, ellenőrizze a gyújtógyertyát, nincs-e rajta szennyeződés. A gyújtógyertya elektródái közötti lerakódások kialakulásának csökkentése érdekében:
  - gondoskodjon az alpjáráti fordulatszám megfelelő beállításáról;
  - gondoskodjon a megfelelő üzemanyag-keverékről;
  - gondoskodjon a levegősűrű tisztaságáról.
- Tisztítsa meg a gyújtógyertyát, ha elszennyeződött. Ellenőrizze, hogy megfelelő-e az elektródahézag (41. ábra)
- Szükség esetén cserélje ki a gyújtógyertyát.

## A levegősűrű karbantartása

### A levegősűrű megtisztítása

- Távolítsa el a levegősűrű fedelét és a levegősűrűt (42. ábra).
- Meleg szappanos víz segítségével tisztítsa meg a levegősűrűt. A levegősűrűt teljesen szárazon szerelje csak vissza.
- Cserélje ki a levegősűrűt, ha túlságosan elszennyeződött a kitisztításához. Mindig cserélje ki a sérült levegősűrűt.

- Ha a termék levegősűrűje szivacs, tegyen rá légsűrűolajat. Csak szivacs levegősűrűre tegyen légsűrűolajat. Filcsűrűre ne tegyen olajat.

### Levegősűrű kezelése légsűrűolajjal



**VIGYÁZAT:** A szivacs levegősűrűt csak speciális légsűrűolajjal kezelje. Ne használjon másféle olajat.



**FIGYELMEZTETÉS:** Ügyeljen arra, hogy ne kerüljön Önre az olajból.

- Távolítsa el a levegősűrű fedelét és a levegősűrűt (42. ábra).
- Tegye be a levegősűrűt egy műanyag tasakba.
- Tegyen légsűrűolajat is a műanyag tasakba (43. ábra).
- Nyomkodja meg a műanyag tasakot, hogy az olaj egyenletesen átitassa a levegősűrűt.
- Nyomkodja ki a levegősűrűből a felesleges olajat még a tasakban. Vegye ki a levegősűrűt a tasakból.
- Szerelje be a levegősűrűt.

## A szöghajtás zsírása

A szöghajtás legyen 3/4 részig feltöltve szöghajtás-kenőzsírral (44. ábra).

## A fűvágó kések és fű vágófejek élesítése

- A fűvágó kések és fű vágófejek élesítését végezze szimlavágású lapos reszelővel.
- A fűvágó kések és fű vágófejek élesítését egyenlő mértékben végezze, hogy megmaradjon az egyensúlyuk (46. ábra).

## MŰSZAKI ADATOK

	mértékegység	<b>129RJ</b> (A05328CSHV)
<b>A motor adatai</b>		
Hengerűrtartalom	cm <sup>3</sup>	27,6
Elektródahézag	mm	0,5
Üzemanyagtartály űrtartalma	cm <sup>3</sup>	343
Alapjáráti fordulatszám	min <sup>-1</sup>	2800–3200

Maximális teljesítményhez tartozó fordulatszám	min <sup>-1</sup>	8000
Teljesítmény	kW	0,85
Gyújtógyertya		Husqvarna HQT-4
Kimenőtengely maximális fordulatszáma	min <sup>-1</sup>	7200
Kibocsátástartóssági időtartam	óra	125
<b>Zaj és vibráció adatok</b>		
Egyenértékű rezgésszint (ahv, eq) fűvágó késsel, bal fogantyú – lásd az 1. megjegyzést	m/s <sup>2</sup>	4,21
Egyenértékű rezgésszint (ahv, eq) fűvágó késsel, jobb fogantyú – lásd az 1. megjegyzést	m/s <sup>2</sup>	4,23
Egyenértékű rezgésszint (ahv, eq) damilfejjel, bal fogantyú – lásd az 1. megjegyzést	m/s <sup>2</sup>	5,89
Egyenértékű rezgésszint (ahv, eq) damilfejjel, jobb fogantyú – lásd az 1. megjegyzést	m/s <sup>2</sup>	4,61
Hangteljesítményszint, garantált (L <sub>WA</sub> ) - lásd a 2. megjegyzést	dB(A)	114
Hangteljesítményszint, mért - lásd a 2. megjegyzést	dB(A)	106
Hangteljesítményszint a kezelő fülénél, fűvágó késsel felszerelve – lásd a 3. megjegyzést	dB(A)	94
Hangteljesítményszint a kezelő fülénél, damilfejjel felszerelve – lásd a 3. megjegyzést	dB(A)	95
<b>Termék méretei</b>		
Tömeg (vágószerkezet nélkül)	kg	5,21
<p><b>1. megjegyzés:</b> Az ekvivalens rezgésszintre vonatkozó jelentési adatok az 1 m/s<sup>2</sup> tipikus statisztikus ingadozásával (szórásával) rendelkeznek.</p> <p><b>2. megjegyzés:</b> A környezetben a 2000/14/EK sz. EK irányelvvel összhangban hangteljesítményként mért zajkibocsátás (L<sub>WA</sub>). A gép jelentésben szereplő hangteljesítményszintjét a legmagasabb szintet produkáló eredeti vágófelszereléssel mérték. A garantált és a mért hangteljesítmény közötti különbségnek az az oka, hogy a garantált hangteljesítmény tartalmazza a mérési eredményben lévő ingadozást és az azonos modellű gépek közti eltéréseket is a 2000/14/EK jelű irányelv értelmében.</p> <p><b>3. megjegyzés:</b> A gép ekvivalens hangnyomásszintjére vonatkozó jelentési adatok az 1 dB (A) tipikus statisztikus ingadozásával (szórásával) rendelkeznek.</p>		

## TARTOZÉKOK

<b>129RJ</b>		
Jóváhagyott tartozékok	Típus	A vágófelszerelés védőburkolata

Menetes tengely (M10L)		
Damilfej	T25 (Ø 2,0 – 2,4 mm)	580 44 66-06
Fűpenge/fűvágó kés	Grass 255-4 (Ø 250)	580 44 66-06

## AZ EK-MEGFELELŐSÉGI NYILATKOZAT TARTALMA

A Husqvarna, , a saját felelősségére kijelenti, hogy a jelzett termék:

<b>Leírás</b>	<b>Benzinmotoros fűszegélynyíró/fűkasza</b>
Márka	Husqvarna
Platform / Típus / Modell	A(z) A05328CSHV típushoz tartozó 129RJ
Sarzs	2014-es és újabb sorozatszámok

teljes mértékben megfelel a következő EU-irányelveknek és rendeleteknek:

Irányelv/rendelet	Leírás
2006/42/EC	„gépre vonatkozó”
2014/30/EU	„elektromágneses megfelelésre vonatkozó”
2000/14/EC	„kültéri zajkibocsátásra vonatkozó”

Az alábbi harmonizált szabványok és/vagy műszaki előírások kerültek alkalmazásra: EN ISO 12100, EN ISO 11806-1, CISPR 12, ISO 14982

A zajértékek a 2000/14/EC irányelv V. mellékletének megfelelően a használati utasításban, a műszaki adatok fejezetben, valamint az aláírt EK-megfelelőségi nyilatkozatban található.

A SMP Svensk Maskinprovning AB önkéntes vizsgálatot végzett a Husqvarna AB számára, és az alábbi megfelelési nyilatkozatot bocsátotta ki az Európai Tanács gépekre vonatkozó, 2006/42/EC irányelvére vonatkozóan.

Az aláírt EK-megfelelőségi nyilatkozatban található tanúsítvány a terméken jelzettek szerint minden gyártási helyre és országra érvényes.

A szállított benzinmotoros fűszegélynyíró/fűkasza megfelel a vizsgálaton átesett példának.



---

## Содержание

---

ВВЕДЕНИЕ.....	209
МЕРЫ БЕЗОПАСНОСТИ.....	210
СБОРКА.....	214
ЭКСПЛУАТАЦИЯ.....	215
ТЕХНИЧЕСКОЕ ОБСЛУЖИВАНИЕ.....	217
ТЕХНИЧЕСКИЕ ДАННЫЕ.....	218
ПРИНАДЛЕЖНОСТИ.....	219
СОДЕРЖАНИЕ ДЕКЛАРАЦИИ О СООТВЕТСТВИИ ЕС.....	220

---

## ВВЕДЕНИЕ

---

### Руководство по эксплуатации

Исходный текст данного руководства по работе составлен на английском языке. Руководства по работе на других языках являются переводами с английского.

### Обзор

См. рис. 19.

1. Головка триммера
2. Пробка отверстия для заправки консистентной смазки
3. Зубчатая передача
4. Щиток режущего оборудования
5. Вал
6. Петельная рукоятка
7. Рычаг дросселя
8. Выключатель
9. Стопор рычага дросселя
10. Колпачок свечи зажигания, свеча зажигания
11. Кожух стартера
12. Ручка шнура стартера
13. Топливный бак
14. Крышка воздушного фильтра
15. Груша
16. Заслонка
17. Ведущий диск
18. Руководство по эксплуатации
19. Нож
20. Изогнутая рукоятка
21. Оснастка
22. Фиксатор оснастки
23. Транспортировочный щиток

### Условные обозначения на изделии

Предупреждение (рис. 1)

Прочитайте это руководство (рис. 2)

Используйте одобренные средства защиты головы (рис. 3)

Используйте одобренные защитные наушники (рис. 3)

Используйте одобренные средства защиты глаз (рис. 3)

Используйте одобренные защитные перчатки (рис. 4)

Используйте защитную обувь/ботинки (рис. 5)

Изделие может отбрасывать находящиеся на земле предметы, что может причинить вред глазам (рис. 6)

Изделие может отбрасывать находящиеся на земле предметы, что может причинить вред глазам. (Рис. 7)

Макс. скорость вращения выходного вала (рис. 8)

Безопасное расстояние (рис. 9)

Остерегайтесь отскакивания ножа (рис. 10)

Убедитесь, что длинные волосы убраны выше уровня плеч (рис. 11)

Стрелками обозначены границы размещения рукоятки (рис. 12)

Уровень звуковой мощности (рис. 13)

Уровень шума (рис. 14)

Изделие соответствует действующим директивам ЕС. (Рис. 15)

Изделие соответствует действующим директивам ЕАС (рис. 16)

Изделие соответствует действующим директивам Украины (рис. 18)

Изделие отвечает требованиям нормативов Австралии по электромагнитной совместимости (EMC) (рис. 17)

**Примечание:** Остальные символы/этикетки на изделии отвечают требованиям, предъявляемым к сертификации в других коммерческих зонах.

## Ответственность изготовителя

В соответствии с законами об ответственности изготовителя мы не несем ответственности за ущерб, вызванный эксплуатацией нашего изделия в результате:

- ненадлежащего ремонта изделия;
- использования для ремонта изделия неоригинальных деталей или деталей, неодобренных производителем;
- использования неоригинальных дополнительных принадлежностей или неодобренных производителем;
- ремонта изделия в неавторизованном сервисном центре или неквалифицированным специалистом.

# МЕРЫ БЕЗОПАСНОСТИ

## Инструкции по безопасности

Ниже приведены определения уровня опасности для каждого сигнального слова.



**ПРЕДУПРЕЖДЕНИЕ:** Травмирование человека.



**ВНИМАНИЕ:** Повреждение изделия.

**Примечание:** Эта информация поможет упростить эксплуатацию изделия.

## Общие инструкции по безопасности

- Пользуйтесь изделием правильно. Неправильное использование может привести к травме или смертельному исходу. Изделие предназначено только для выполнения работ, описанных в данном руководстве. Запрещается использовать изделие для других видов работ.
- Соблюдайте инструкции, изложенные в данном руководстве. Обращайте внимание на знаки безопасности и следуйте инструкциям по безопасности. Несоблюдение оператором инструкций и знаков может привести к травме, повреждению или смерти.
- Не выбрасывайте это руководство. Следуйте инструкциям по сборке, эксплуатации и уходу за изделием. Используйте эти инструкции для правильной установки насадок и дополнительных принадлежностей. Используйте только апробированные насадки и аксессуары.
- Не используйте поврежденное изделие. Соблюдайте график техобслуживания. Выполняйте самостоятельно только те работы по техобслуживанию, которые описаны в данном руководстве. Все другие работы по техобслуживанию должны выполняться авторизованным сервисным центром.
- В данное руководство невозможно включить все ситуации, которые могут возникнуть при использовании изделия. Будьте осторожны и руководствуйтесь здравым смыслом. Если вы не уверены в ситуации, не используйте изделие и не выполняйте его техобслуживание. Для получения необходимой информации обратитесь к специалисту по продукции, дилеру, специалисту по обслуживанию или авторизованный сервисный центр.
- Отсоединяйте кабель свечи зажигания перед сборкой изделия, помещением его на хранение или проведением техобслуживания.
- Запрещается использовать изделие, если были изменены его исходные технические характеристики. Запрещено вносить изменения в конструкцию изделия без одобрения производителя. Используйте только рекомендованные производителем детали. Неправильное техобслуживание может привести к травме или смертельному исходу.
- Не вдыхайте выхлопные газы двигателя. Это может нанести вред вашему здоровью.
- Запрещается запускать изделие в помещении или рядом с легковоспламеняющимися материалами. Выхлопные газы имеют высокую температуру и могут содержать искры, которые в свою очередь могут привести к пожару. Недостаток свежего воздуха может нанести вред здоровью и привести к смертельному исходу в результате удушья или отравления угарным газом.
- Во время работы вокруг двигателя создается электромагнитное поле. Электромагнитное поле может привести к повреждению медицинских имплантатов. Проконсультируйтесь с врачом, прежде чем приступать к эксплуатации данного изделия.
- Не позволяйте детям использовать изделие. Не разрешайте пользоваться изделием людям, которые не знакомы с данными инструкциями.
- Не позволяйте людям с ограниченными физическими или умственными способностями пользоваться данным изделием без присмотра. Они должны постоянно находиться под присмотром взрослого.
- Храните изделие в месте, недоступном для детей и лиц, не имеющих разрешения на использование.

- Во время работы изделие может отбрасывать находящиеся на земле предметы, что может привести к травме. Чтобы уменьшить риск получения серьезных или смертельных травм, соблюдайте инструкции по безопасности.
- Запрещается оставлять изделие с работающим двигателем без присмотра. Выключите двигатель и убедитесь, что режущее оборудование не вращается.
- При возникновении несчастного случая ответственность несет оператор изделия.
- Перед использованием изделия проверьте детали на отсутствие повреждений.
- Прежде чем начать использование изделия, убедитесь, что вы находитесь на расстоянии не менее 15 м (50 футов) от других людей или животных. Убедитесь, что находящийся поблизости человек знает, чтобы вы будете использовать изделие.
- Соблюдайте требования национальных или местных законов. В некоторых случаях они могут запрещать или ограничивать использование изделия.
- Запрещается пользоваться изделием в плохую погоду (при тумане, дожде, сильном ветре, опасности удара молнии и других погодных явлениях). Плохие погодные условия могут создавать опасные условия для работы (например, скользкие поверхности).
- Убедитесь, что вы можете свободно перемещаться и работать в устойчивом положении. (Рис. 32).
- Убедитесь в отсутствии риска падения во время использования изделия. Запрещается наклоняться во время эксплуатации изделия.
- Всегда держите изделие двумя руками. Держите изделие с правой стороны от тела (рис. 33).
- Во время работы держите режущее оборудование ниже пояса.
- Если при запуске двигателя заслонка находится в закрытом положении, режущее оборудование начинает вращаться.
- Не прикасайтесь к зубчатой передаче после остановки двигателя. После остановки двигателя она имеет высокую температуру. Горячие поверхности могут стать причиной травм.
- Выключайте двигатель перед перемещением изделия.
- Запрещается класть изделие на землю с работающим двигателем.
- Чтобы очистить изделие от посторонних материалов, выключите двигатель и дождитесь полной остановки режущего оборудования. Дождитесь остановки режущего оборудования, прежде чем вы или ваш помощник уберет срезанный материал.

## Инструкции по технике безопасности во время эксплуатации

- Прежде чем использовать изделие, убедитесь, что оно полностью собрано.
- Перед запуском уберите изделие на 3 м (10 футов) от места, в котором вы наполняли топливный бак. Положите изделие на ровную поверхность. Убедитесь, что режущее оборудование не касается грунта или других объектов.
- Изделие может отбрасывать находящиеся на земле предметы, что может причинить вред глазам. Всегда пользуйтесь одобренными средствами защиты глаз при использовании изделия.
- Будьте осторожны, во время работы к изделию может незаметно приблизиться ребенок.
- Не пользуйтесь изделием, если в рабочей зоне находятся другие люди. Выключайте изделие при входе другого человека в рабочую зону.
- Всегда держите изделие под контролем.
- Не пользуйтесь изделием, если вы не сможете получить помощь при несчастном случае. Прежде чем начать использовать изделие, всегда сообщайте об этом другим людям.
- Не поворачивайтесь с изделием, не убедившись в отсутствии людей или животных в опасной зоне.
- Перед началом работы уберите все посторонние материалы из рабочей зоны. При ударе режущего оборудования о предмет последний может отскочить и привести к травме или повреждению. Посторонние материалы могут намотаться на режущее оборудование и привести к повреждению.

## Средства индивидуальной защиты

- Всегда используйте соответствующее защитное снаряжение при эксплуатации изделия. Защитное снаряжение не исключает риск травмирования. Оно снижает тяжесть травмы при несчастном случае.
- Всегда пользуйтесь одобренными средствами защиты глаз при использовании изделия.
- При эксплуатации изделия запрещается находиться босиком или носить открытую обувь. Всегда надевайте прочные нескользкие ботинки.
- Надевайте прочные длинные брюки.
- При необходимости используйте одобренные защитные перчатки.
- Надевайте шлем, если существует вероятность попадания объектов в голову.
- Всегда надевайте одобренные защитные наушники при использовании изделия. Длительное воздействие шума может привести к снижению слуха.
- Всегда имейте при себе аптечку для оказания первой медицинской помощи.

## Защитные устройства на изделии

- Регулярно выполняйте техническое обслуживание изделия.
  - Повышается срок службы изделия.
  - Уменьшается риск несчастных случаев.

Ваш авторизованный дилер или сервисный центр должен регулярно проверять изделие и выполнять необходимую регулировку и ремонт.

- Запрещается эксплуатировать изделие, если защитное оборудование повреждено. При повреждении изделия обращайтесь в авторизованный сервисный центр.

## Стопор рычага дросселя

Стопор рычага дросселя блокирует рычаг дросселя (рис. 20). Нажмите на стопор рычага дросселя (А), чтобы освободить рычаг дросселя (В). Когда вы отпускаете ручку, стопор рычага дросселя и рычаг дросселя возвращаются в исходное положение.

1. Убедитесь, что рычаг дросселя (В) заблокирован в положении холостого хода в момент отпускания стопора рычага дросселя (А).
2. Нажмите на стопор рычага дросселя (А) и удостоверьтесь, что он возвращается в первоначальное положение при его освобождении.
3. Нажмите на рычаг дросселя (В) и удостоверьтесь, что он возвращается в первоначальное положение при его освобождении.

Запустите двигатель и полностью откройте дроссель. Отпустите рычаг дросселя и проверьте, остановилось ли режущее оборудование. Если после установки дросселя в положение холостого хода режущее оборудование продолжает вращаться, следует проверить винт регулировки холостого хода карбюратора.

## Выключатель

Запустите двигатель. Убедитесь, что двигатель останавливается при установке выключателя в положение остановки (рис. 21).

## Щиток режущего оборудования

Щиток режущего оборудования предотвращает выброс предметов в сторону оператора (рис. 22). Проверьте щиток режущего оборудования на наличие повреждений и замените его, если он поврежден. Используйте для режущего оборудования только одобренный щиток.

## Глушитель

- Запрещается использовать двигатель с поврежденным глушителем. Поврежденный глушитель повышает уровень шума и риск пожара. Держите огнетушитель в пределах досягаемости.

- Периодически проверяйте надежность крепления глушителя к корпусу изделия.
- Не прикасайтесь к двигателю или глушителю во время работы двигателя. Не прикасайтесь к двигателю или глушителю в течение некоторого времени после выключения двигателя. Горячие поверхности могут стать причиной травм.
- Горячий глушитель может стать причиной пожара. Соблюдайте осторожность при использовании изделия вблизи легковоспламеняющихся жидкостей или газов.
- Не прикасайтесь к деталям глушителя, если он поврежден. На деталях могут находиться канцерогенные химические вещества.

## Контргайка

На некоторых видах режущего оборудования для крепления используется контргайка (рис. 23).

При установке контргайки затяните ее в направлении, противоположном направлению вращения режущего оборудования.

## Режущее оборудование

- Регулярно выполняйте техобслуживание. Ваш авторизованный сервисный центр должен регулярно проверять режущее оборудование и выполнять необходимую регулировку и ремонт.
  - Повышается эффективность режущего оборудования.
  - Увеличивается срок службы режущего оборудования.
  - Уменьшается риск несчастных случаев.
- Используйте только одобренный щиток режущего оборудования. Для более подробной информации смотрите *ПРИНАДЛЕЖНОСТИ* на стр. 219.
- Не используйте поврежденное режущее оборудование.

## Головка триммера

- Убедитесь, что режущая леска плотно и равномерно намотана на барабан, чтобы уменьшить вибрацию.
- Используйте только одобренные головки триммера и режущую леску. См. *ПРИНАДЛЕЖНОСТИ* на стр. 219.
- Используйте режущую леску соответствующей длины. Длинная режущая леска требует большей мощности двигателя, чем короткая.
- Убедитесь, что резчик на щитке режущего оборудования не поврежден.
- Замочите режущую леску в воде на 2 дня, прежде чем установить ее на изделие. Это поможет продлить срок службы режущей лески.

## Лезвия и ножи для травы

- Используйте изделие с одобренным лезвием для травы. Запрещается использовать лезвие для

- травы, если все необходимые детали не установлены должным образом. Убедитесь, что установка выполнена правильно и используются соответствующие детали. Неправильная установка может привести к отрыву ножа и серьезной травме оператора или находящихся рядом посторонних лиц.
- При работе с ножом или техническом обслуживании всегда надевайте защитные перчатки.
  - При использовании изделия с лезвием для травы надевайте защитный шлем.
  - Лезвие и нож для травы предназначены для выкашивания грубой травы.
  - Нож для травы может стать причиной травмы, если он продолжает вращаться после остановки двигателя или отпущения рычага дросселя. Убедитесь, что нож для травы полностью остановился, прежде чем выполнять техническое обслуживание.
  - Всегда выключайте двигатель, прежде чем приступить к работе с режущим оборудованием. Убедитесь, что режущее оборудование полностью остановилось. Отсоедините провод свечи зажигания.
  - Используйте только одобренное режущее оборудование или правильно заточенный нож.
  - Режущие зубья ножа должны быть правильно заточены (рис. 46).
  - Не используйте поврежденное режущее оборудование.
  - Перед транспортировкой или помещением изделия на хранение установите на лезвие для травы транспортировочный щиток.

## Отскакивание ножа

- Отскакивание ножа — это резкое движение изделия в сторону, вперед или назад. Отскакивание происходит, когда нож для травы или режущий диск ударяется о прочный предмет. В местах, где затруднен обзор разрезаемого материала, риск отскакивания ножа возрастает.
- При отскакивании ножа существует риск смещения положения изделия или оператора. Движущийся нож может ударить стоящих рядом людей и стать причиной травм.
- Утилизируйте нож, если он деформирован, имеет трещины, сломан или поврежден.
- Пользуйтесь заточенным ножом. Риск отскакивания ножа возрастает при использовании незаточенного ножа.

## Правила безопасного обращения с топливом

- Запрещается запускать изделие, если на него попало топливо или моторное масло. Удалите постороннее топливо/масло и дайте изделию высохнуть. Удалите постороннее топливо с поверхности изделия.
- Если топливо попало на одежду, немедленно смените ее.
- Не допускайте попадания топлива на тело, это может причинить вред здоровью. При попадании топлива на тело смойте его водой с мылом.
- Запрещается запускать двигатель, если вы пролили масло или топливо на изделие или тело.
- Запрещается запускать изделие при наличии утечки из двигателя. Регулярно проверяйте двигатель на наличие утечек.
- Соблюдайте осторожность при обращении с топливом. Топливо является легковоспламеняющейся жидкостью со взрывоопасными парами и может привести к серьезным или смертельным травмам.
- Запрещается вдыхать пары топлива, т. к. это может причинить вред здоровью. Убедитесь в наличии достаточного потока воздуха.
- Запрещается курить вблизи топлива или двигателя.
- Запрещается ставить теплые предметы рядом с топливом или двигателем.
- Запрещается доливать топливо при работающем двигателе.
- Прежде чем заправить изделие, убедитесь, что двигатель полностью остыл.
- Перед заправкой топлива медленно откройте крышку топливного бака и осторожно сбросьте давление.
- Запрещается заливать топливо в двигатель в помещении. Недостаточная вентиляция может привести к травме или смерти в результате удушья или отравления угарным газом.
- Аккуратно затяните крышку топливного бака во избежание возгорания.
- Переместите изделие минимум на 3 м (10 футов) от места заправки топливом, прежде чем запустить его.
- Не наливайте в топливный бак слишком много топлива.
- Убедитесь, что при перемещении изделия или емкости для топлива невозможно возникновение утечки.
- Запрещает размещать изделие или емкость для топлива вблизи открытого огня, искр или горящих отходов. Убедитесь, что в месте хранения отсутствует открытый огонь.
- Используйте только одобренные емкости для переноски и хранения топлива.
- Сливайте топливо из топливного бака перед размещением изделия на длительное хранение. Соблюдайте требования местного законодательства в отношении места утилизации топлива.
- Очистите изделие, прежде чем поместить его на длительное хранение.

- Прежде чем поместить изделие на хранение, снимите кабель свечи зажигания во избежание случайного запуска двигателя.

оборудования, обратитесь в сервисный центр. Запрещается пользоваться изделием, пока не будет выполнена точная регулировка или ремонт.

## Инструкции по безопасности во время технического обслуживания

- Если вы не можете отрегулировать скорость холостого хода для остановки режущего

## СБОРКА



**ПРЕДУПРЕЖДЕНИЕ:** Перед сборкой изделия ознакомьтесь с разделом безопасности.

### Установка петельной рукоятки

1. Установите петельную рукоятку на вал, как показано на рисунке (рис. 24), и затяните.
2. Помните, что петельная рукоятка устанавливается между стрелками на валу.

### Установка изогнутой рукоятки



**ПРЕДУПРЕЖДЕНИЕ:** Запрещается использовать режущий диск, если установлена изогнутая рукоятка. Используйте только ножи/лезвия для травы или триммерные головки/пластмассовые ножи.

1. Установите изогнутую рукоятку на петельную рукоятку, как показано на рисунке (рис. 24), и затяните.

### Крепление фиксатора оснастки

1. Установите верхний фиксатор оснастки на вал. Установите нижний фиксатор оснастки ниже вала.
2. Совместите винтовые отверстия на верхнем и нижнем фиксаторах оснастки.
3. Вставьте два винта в винтовые отверстия.
4. Затяните винты, чтобы закрепить фиксатор оснастки.

### Установка щитка лезвия, лезвия для травы и ножа для травы



**ВНИМАНИЕ:** Используйте для ножей только одобренный щиток. См. раздел *ПРИНАДЛЕЖНОСТИ* на стр. 219.

1. Установите щиток лезвия/режущего оборудования (А) на вал (рис. 27) и закрепите болтом.
2. Наденьте на выходной вал ведущий диск (В).

3. Поворачивайте выходной вал до тех пор, пока одно из отверстий ведущего диска не совместится с отверстием в корпусе зубчатой передачи.
4. Вставьте стопорный штифт (С) в отверстие, чтобы зафиксировать выходной вал.
5. Установите лезвие (D), опорный колпак (E) и опорный фланец (F) на выходной вал.
6. Установите гайку (G). Затяните гайку моментом 35-50 Нм (26-36 фут/фунт). Держите ручку ключа как можно ближе к щитку лезвия. Чтобы затянуть гайку, поворачивайте ключ в сторону, противоположную направлению вращения.

**Примечание:** Левосторонняя резьба.

### Установка лезвий для травы и головок триммера



**ПРЕДУПРЕЖДЕНИЕ:** Используйте для ножей только одобренный щиток. См. раздел *ПРИНАДЛЕЖНОСТИ* на стр. 219. Неисправный щиток может стать причиной серьезной травмы.



**ПРЕДУПРЕЖДЕНИЕ:** При использовании изделия с лезвием для травы установите сначала соответствующую рукоятку, щиток лезвия и оснастку.



**ПРЕДУПРЕЖДЕНИЕ:** Неправильно установленные лезвия (рис. 26) могут стать причиной травмы.

1. Убедитесь, что поднятая секция на ведущем диске/опорном фланце правильно вошла в центральное отверстие в лезвии.
2. Установите лезвия.

### Сборка режущего оборудования

#### Установка щитка режущего оборудования и головки триммера (прямая штанга)

1. Закрепите щиток режущего оборудования (А) на валу с помощью болта (L) (рис. 27). Убедитесь,

- что вы используете соответствующие щиток режущего оборудования и головку триммера.
- Наденьте ведущий диск (В) на выходной вал.
  - Поворачивайте выходной вал до тех пор, пока отверстие ведущего диска не совместится с отверстием в коробке передач.

- Вставьте небольшую отвертку (С) в отверстие, чтобы зафиксировать вал (рис. 27).
- Поворачивайте головку триммера (Н) (рис. 28) против часовой стрелки, чтобы закрепить головку на редукторе. (Левая резьба.)

## ЭКСПЛУАТАЦИЯ



**ПРЕДУПРЕЖДЕНИЕ:** Перед началом эксплуатации изделия внимательно изучите раздел техники безопасности.

### Топливо

#### Использование топлива



**ВНИМАНИЕ:** Изделие оборудовано двухтактным двигателем. Используйте смесь бензина и масла для двухтактных двигателей. Убедись, что смесь содержит соответствующее количество масла. Неправильное соотношение бензина и масла может привести к повреждению двигателя.

#### Бензин



**ВНИМАНИЕ:** Не используйте бензин с октановым числом меньше 90 RON (87 AKI). Это может привести к повреждению изделия.



**ВНИМАНИЕ:** Запрещается использовать бензин с концентрацией этанола более 10% (E10). Это может привести к повреждению изделия.

- Всегда используйте свежий неэтилированный бензин с минимальным октановым числом 90 RON (87 AKI) и концентрацией этанола менее 10% (E10).
- Используйте бензин с более высоким октановым числом, если изделие часто используется с постоянно высокой частотой оборотов двигателя.

#### Масло для двухтактных двигателей

- Используйте только высококачественное масло для двухтактных двигателей. Используйте только моторное масло для двигателей с воздушным охлаждением.
- Не используйте другие виды масла.
- Соотношение компонентов смеси 50:1 (2%)

Бензин	Масло
1 ам. галлон	77 мл (2,6 унции)

Бензин	Масло
1 британский галл.	95 мл (3,2 унции)
5 л	100 мл (3,4 унции)

#### Приготовление топливной смеси

**Примечание:** Для приготовления топливной смеси всегда используйте чистую емкость для топлива.

**Примечание:** Не готовьте топливную смесь в количестве из расчета более чем на 30 дней.

- Налейте половину от всего количества бензина.
- Добавьте все количество масла.
- Встряхните топливную смесь, чтобы смешать компоненты.
- Добавьте оставшийся бензин.
- Встряхните топливную смесь, чтобы смешать компоненты.
- Заполните топливный бак.

#### Заправка топливом

- Всегда используйте емкость для топлива с клапаном от переполнения.
- Если на емкость попало топливо, удалите его и дайте емкости высохнуть.
- Убедитесь, что область вокруг крышки топливного бака чистая.
- Встряхните емкость для топлива, прежде чем налить топливную смесь в топливный бак.

#### Запуск и остановка

##### Осмотр перед началом работы

- Проверьте изделие на наличие всех, поврежденных, ослабленных или изношенных деталей.
- Проверьте затяжку гаек, винтов и болтов.
- Проверьте ножи.
- Проверьте контргайку. Убедитесь, что фиксирующее усилие контргайки составляет не менее 1,5 Нм (1,1 фут/фунт). Затяните контргайку моментом 35-50 Нм (26-36 фут/фунт).



5. Проверьте воздушный фильтр.
6. Проверьте стопор рычага дросселя и ручку газа.
7. Проверьте выключатель двигателя.
8. Проверьте изделие на наличие утечек топлива.

### Запуск холодного двигателя

1. Нажмите 10 раз грушу подкачивающего насоса (рис. 29).
2. Вытяните вверх заслонку (рис. 30).
3. Прижмите корпус изделия к земле левой рукой (рис. 31). Не наступайте на изделие. Медленно потяните шнур стартера, пока не почувствуется сопротивление. Затем резко дерните шнур стартера.

**Примечание:** При запуске двигателя запрещается тянуть рычаг дросселя.

4. Продолжайте дергать шнур стартера, пока не запустится или не начнет запускаться двигатель (макс. 3 раза). При запуске или попытке запуска двигателя опустите заслонку. Продолжайте рывки, пока двигатель не запустится. Подождите 60 секунд после запуска и потяните рычаг дросселя.



**ВНИМАНИЕ:** Не тяните шнур стартера, пока он не остановится. Не отпускайте шнур стартера, когда он полностью вытянут. Медленно отпустите шнур стартера. Несоблюдение этих инструкций может привести к повреждению двигателя.

### Запуск прогретого двигателя

1. Нажмите 10 раз грушу подкачивающего насоса.
2. Тяните шнур стартера до запуска двигателя.

### Для остановки

- Нажмите на выключатель, чтобы остановить двигатель. (Рис. 21)

**Примечание:** Выключатель автоматически возвращается в исходное положение.

### Эксплуатация триммера для травы



**ВНИМАНИЕ:** После каждой операции сбрасывайте обороты двигателя до скорости холостого хода. Работа в течение длительного времени при полном открытии дроссельной заслонки без какой-либо нагрузки на двигатель может привести к повреждению двигателя.

**Примечание:** Очищайте крышку головки триммера при установке новой режущей лески для

предотвращения вибрации. Проверьте другие детали головки триммера и очистите их при необходимости.

### Стрижка травы

1. Держите головку триммера чуть выше земли под углом (рис. 34). Не прижимайте режущую леску к траве.
2. Уменьшите длину режущей лески на 10–12 см (4–4,75 дюйма) и частоту оборотов двигателя, чтобы уменьшить риск повреждения растений.
3. При стрижке травы вблизи предметов дроссель должен быть открыт на 80% (рис. 35).

### Кошение травы

1. При кошении травы держите режущую леску триммера параллельно земле (рис. 36).
2. Не прижимайте головку триммера к земле. Это может привести к повреждению изделия и грунта.
3. Не позволяйте головке триммера постоянно соприкасаться с землей, это может повредить головку триммера.
4. Для скашивания травы перемещайте изделие из стороны в сторону при полностью открытом дросселе (рис. 37). Убедитесь, что режущая леска расположена параллельно земле.

### Подрезка травы с помощью лезвия для травы

1. Лезвия и ножи для травы не должны использоваться для срезания стволов.
2. Лезвие для травы предназначено для всех видов высокой или грубой травы.
3. Производите кошение маятниковым движением из стороны в сторону, движение справа налево будет рабочим движением, а движение слева направо — возвратным. Лезвие должно срезать траву своим левым краем (между 8 и 12 часами).
4. Если немного наклонить лезвие влево при подрезке, срезанная трава будет укладываться ровными рядами, что облегчит ее сгребание.
5. Старайтесь работать в одном ритме. Стойте устойчиво, поставив стопы ног на некотором расстоянии друг от друга. После возвратного движения передвиньтесь вперед и опять встаньте в устойчивое положение.
6. Опорная чашка должна слегка касаться земли. Она предохраняет лезвие от контакта с землей.
7. Чтобы уменьшить риск закручивания материала вокруг лезвия, всегда работайте на полных оборотах и старайтесь не проходить по уже срезанной траве при возвратном движении.
8. Перед тем, как начать собирать срезанную траву, остановите двигатель и снимите оснастку.



## Замена режущей лески

См. рис. от 47 до 54.

# ТЕХНИЧЕСКОЕ ОБСЛУЖИВАНИЕ



**ПРЕДУПРЕЖДЕНИЕ:** Перед очисткой, ремонтом или техническим обслуживанием изделия внимательно изучите раздел техники безопасности.

## График технического обслуживания

Соблюдайте график техобслуживания. Интервалы рассчитаны на основе ежедневной эксплуатации изделия. Если изделие не используется каждый день, интервалы будут другими. Выполняйте самостоятельно только те работы по техобслуживанию, которые описаны в данном руководстве. Другие работы по техобслуживанию, не описанные в этом руководстве, должны выполняться авторизованным сервисным центром.

### Еженедельное техобслуживание

- Очистите внешние поверхности.
- Проверьте скорость холостого хода.
- Проверьте смазку зубчатой передачи.

### Ежемесячное техобслуживание

- Проверьте ручку стартера и шнур стартера.

### Ежегодное техобслуживание

- Проверьте свечу зажигания.
- Очистите внешние поверхности карбюратора и прилегающих областей.
- Очистите систему охлаждения.
- Проверьте искрогасительную сетку.
- Проверьте топливный фильтр.
- Проверьте топливный шланг на наличие повреждений.
- Осмотрите все провода и соединения.

### 50-часовое техобслуживание

- Обратитесь в авторизованный сервисный центр для ремонта или замены глушителя.

## Регулировка скорости холостого хода

- Перед регулировкой скорости холостого хода убедитесь, что воздушный фильтр чистый и установлена крышка воздушного фильтра.
- Отрегулируйте обороты холостого хода с помощью винта регулировки Т (рис. 38), обозначенного меткой "Т".
- Скорость холостого хода правильная, если двигатель работает ровно во всех положениях. Скорость холостого хода должна быть ниже

скорости, при которой режущее оборудование начинает вращаться.

1. Поворачивайте винт регулировки по часовой стрелке до тех пор, пока режущее оборудование не начнет вращаться.
2. Затем поворачивайте винт регулировки против часовой стрелки, пока режущее оборудование не остановится.

## Снятие контргайки



**ВНИМАНИЕ:** Контргайку следует заменить после ее использования приблизительно 10 раз.

1. Чтобы снять контргайку, поворачивайте ее в направлении вращения режущего оборудования (рис. 45).

**Примечание:** Контргайка имеет левостороннюю резьбу.

2. Убедитесь, что нейлоновую прокладку контргайки невозможно повернуть руками. Спротивление нейлоновой прокладки должно быть не менее 1,5 Нм (1,1 фут/фунт).
3. Затяните контргайку торцевым гаечным ключом.

## Техобслуживание искрогасительной сетки

Для очистки искрогасительной сетки используйте проволочную щетку (рис. 39).

## Очистка системы охлаждения

Для очистки компонентов системы охлаждения (рис. 40) используйте щетку.

## Проверка свечи зажигания



**ВНИМАНИЕ:** Используйте только рекомендуемые свечи зажигания. Убедитесь, что запчасть имеет такие же характеристики, что и деталь производителя. Применение неподходящих свечей зажигания может привести к повреждению изделия.

1. Проверять свечу зажигания необходимо в следующих случаях:
  - а) при снижении мощности двигателя;
  - б) при затруднительном запуске двигателя;

- с) при некорректной работе двигателя на холостых оборотах.
- Если двигатель запускается с трудом или не работает, проверьте свечу зажигания на наличие посторонних материалов. Чтобы уменьшить риск появления посторонних материалов на электродах свечи зажигания:
    - убедитесь в правильности регулировки скорости холостого хода;
    - убедитесь в правильности состава топливной смеси;
    - убедитесь, что воздушный фильтр чист;
  - очистите свечу зажигания, если она загрязнена. Проверьте правильность зазора между электродами (рис. 41)
  - При необходимости замените свечу зажигания.

## Техобслуживание воздушного фильтра

### Очистка воздушного фильтра

- Снимите крышку воздушного фильтра и воздушный фильтр (рис. 42).
- Промойте воздушный фильтр теплой мыльной водой. Перед установкой фильтра на место убедитесь, что он полностью высох.
- Если воздушный фильтр слишком грязный, чтобы полностью его очистить, замените его. Всегда заменяйте поврежденный воздушный фильтр.
- Если изделие оснащено поролоновым воздушным фильтром, нанесите масло для воздушного фильтра. Масло для воздушного фильтра наносится только на поролоновый фильтр. Нельзя наносить масло на фетровый фильтр.

### Нанесение масла на воздушный фильтр



**ВНИМАНИЕ:** Всегда используйте специальное масло для поролоновых воздушных фильтров. Не используйте другие виды масла.



**ПРЕДУПРЕЖДЕНИЕ:** Не допускайте попадания масла на тело.

- Снимите крышку воздушного фильтра и воздушный фильтр (рис. 42).
- Поместите воздушный фильтр в полиэтиленовый пакет.
- Налейте в полиэтиленовый пакет масло для воздушного фильтра (рис. 43).
- Сожмите пакет, чтобы равномерно распределить масло по воздушному фильтру.
- Сожмите воздушный фильтр в пакете, чтобы удалить излишки масла. Извлеките воздушный фильтр из пакета.
- Установите воздушный фильтр.

### Добавление смазки в зубчатую передачу

Убедитесь, что зубчатая передача на 3/4 заполнена смазкой для зубчатой передачи (рис. 44).

### Заточка ножа и лезвия для травы

- Для заточки ножа и лезвия для травы используйте плоский напильник с односторонним узором.
- Равномерно заточите все кромки ножа и лезвия для травы, чтобы сохранить баланс (рис. 46).

## ТЕХНИЧЕСКИЕ ДАННЫЕ

	Единица измерения	129RJ (A05328CSHV)
<b>Спецификации двигателя</b>		
Объем цилиндра	см <sup>3</sup>	27,6
Зазор между электродами	мм	0,5
Объем топливного бака	см <sup>3</sup>	343
Холостой ход	мин <sup>-1</sup>	2800 - 3200
Максимальная частота вращения	мин <sup>-1</sup>	8000
Мощность на выходе	кВт	0,85

Свеча зажигания		Husqvarna HQT-4
Макс. частота вращения выходного вала	мин <sup>-1</sup>	7200
Период устойчивости характеристик выбросов	ч	125
<b>Уровень шума и вибрации</b>		
Эквивалент уровня вибрации (ahv, eq), с лезвием для травы, рукоятка слева — см. примечание 1	м/с <sup>2</sup>	4,21
Эквивалент уровня вибрации (ahv, eq), с лезвием для травы, рукоятка справа — см. примечание 1	м/с <sup>2</sup>	4,23
Эквивалент уровня вибрации (ahv, eq), с триммерной головкой, рукоятка слева — см. примечание 1	м/с <sup>2</sup>	5,89
Эквивалент уровня вибрации (ahv, eq), с триммерной головкой, рукоятка справа — см. примечание 1	м/с <sup>2</sup>	4,61
Уровень мощности шума, гарантированный (L <sub>WA</sub> ) — см. примечание 2	дБ(А)	114
Уровень мощности шума, измеренный — см. примечание 2	дБ(А)	106
Уровень звукового давления на уровне уха оператора, с лезвием для травы — см. примечание 3	дБ(А)	94
Уровень звукового давления на уровне уха оператора, с триммерной головкой — см. примечание 3	дБ(А)	95
<b>Размеры изделия</b>		
Вес (без режущего оборудования)	кг	5,21
<b>Примечание 1:</b> Указанные данные об уровне вибрации имеют типичный статистический разброс (стандартное отклонение) 1 м/с <sup>2</sup> .		
<b>Примечание 2:</b> Излучение шума в окружающую среду измеряется как шумовой эффект (L <sub>WA</sub> ) согласно Директиве ЕС 2000/14/ЕС. Указанный уровень мощности звука для устройства измерен с оригинальным режущим оборудованием, дающим наивысший уровень. Разница между гарантированной и измеренной мощностью звука заключается в том, что гарантированная мощность звука также включает разброс результатов измерений и их отклонение для устройств одной и той же модели, согласно директиве 2000/14/ЕС.		
<b>Примечание 3:</b> Указанные данные об эквивалентном уровне давления звука для устройства имеют типичный статистический разброс (стандартное отклонение) 1 дБ(А).		

## ПРИНАДЛЕЖНОСТИ

<b>129RJ</b>		
<b>Соответствующие принадлежности</b>	<b>Тип</b>	<b>Щиток режущего оборудования</b>
Резьбовой вал (M10L)		
Головка триммера	T25 (Ø 2,0 – 2,4 мм)	580 44 66-06

Лезвие для травы/нож для травы	Grass 255-4 (Ø 250)	580 44 66-06
--------------------------------	---------------------	--------------

## СОДЕРЖАНИЕ ДЕКЛАРАЦИИ О СООТВЕТСТВИИ ЕС

Компания Husqvarna, , под свою исключительную ответственность заявляет, что представленное изделие:

Поставляемый бензиновый триммер/кусторез соответствует эталону, прошедшему контроль.

Описание	Бензиновый триммер/ кусторез
Марка	Husqvarna
Платформа / Тип / Модель	A05328CSHV, представленная моделью 129RJ
Партия	Серийный номер с 2014 года и далее

полностью соответствует следующим директивам и нормам ЕС:

Директива/Норматив	Описание
2006/42/EC	"о механическом оборудовании"
2014/30/EU	"об электромагнитной совместимости"
2000/14/EC	"об излучении шума от оборудования, размещенного вне помещения"

Применяются следующие согласованные стандарты и/или технические спецификации: EN ISO 12100, EN ISO 11806-1, CISPR 12, ISO 14982

В соответствии с директивой 2000/14/EC, приложение V, заявленные значения звукового давления указаны в разделе технических данных настоящего руководства и в подписанной декларации соответствия ЕС.

Организацией SMP Svensk Maskinprovning AB был проведен добровольный контроль от имени Husqvarna AB, в результате которого был выдан Сертификат соответствия директиве ЕС 2006/42/EC о механическом оборудовании.

Сертификат, предоставленный в подписанной декларации соответствия ЕС, действителен для всех предприятий и стран производителя, как указано на изделии.

---

## Sisukord

---

SISSEJUHATUS.....	221
OHUTUS.....	222
KOKKUPANEK.....	225
Kasutamine.....	226
HOOLDUS.....	228
TEHNILISED ANDMED.....	229
ACCESSORIES (Lisavarustus).....	230
EL-I VASTAVUSDEKLARATSIOONI SISU.....	230

---

## SISSEJUHATUS

---

### Kasutusjuhend

Selle kasutusjuhendi originaal on koostatud inglise keeles. Teistes keeltes kasutusjuhendid on tõlgitud inglise keelest.

### Ülevaade

Vt pilti 19.

1. Trimmeripea
2. Määrdeaine täitekork
3. Nurkreduktor
4. Lõikepea kaitse
5. Vars
6. Silmuskäepide
7. Gaasihoovastiku nupp
8. Seiskamislülit
9. Gaasipäästiku lukusti
10. Süüteküünla kate, süüteküünal
11. Starteri korpus
12. Käivitusnööri käepide
13. Kütusepaak
14. Õhufiltri kaas
15. Kütusepump
16. Õhuklapp
17. Vedamisketas
18. Kasutusjuhend
19. Lõiketera
20. Käepide
21. Juhtmekimp
22. Rakmeklamber
23. Transportkaitse

### Sümbolid tootel

Hoiatus (pilt 1)

Lugege kasutusjuhendit (pilt 2).

Kandke heakskiidetud kiivrit (pilt 3).

Kandke heakskiidetud kõrvaklappe (pilt 3).

Kandke heakskiidetud kaitseprille (pilt 3).

Kandke heakskiidetud kaitsekindaid (pilt 4).

Kandke kaitsejalatseid (pilt 5).

Toode võib esemeid õhku paisata ja see võib kahjustada silmi (pilt 6).

Toode võib esemeid õhku paisata ja see võib kahjustada silmi. (Pilt 7)

Väljuva võlli suurim kiirus (pilt 8).

Ohutu vahemaa (pilt 9).

Hoiduge tagasilöökidest (pilt 10).

Jälgige, et pikad juuksed ei ulatuks õlgadest allapoole (pilt 11).

Nooled tähistavad käepideme piiraseid (pilt 12).

Helivõimsuse tase (pilt 13).

Müra tase (pilt 14).

See seade vastab kehtivatele EÜ direktiividele. (Pilt 15).

See seade vastab kehtivatele EAC direktiividele (pilt 16).

See seade vastab kehtivatele Ukraina direktiividele (pilt 18).

See seade vastab Austraalia elektromagnetilise ühilduvuse (EMÜ) eeskirjadele (pilt 17).

---

**Märkus:** Seadmel toodud ülejäänud sümbolid/tähised vastavad muude kommertsvaldkondade sertifitseerimisnõuetele.

---

### Tootevastutus

Tootevastutusseaduste alusel ei vastuta me tootest tingitud kahjustuste eest, kui:

- toodet on valesti parandatud;
- toote parandamisel on kasutatud osi, mis ei ole tootja poolt valmistatud või heaks kiidetud;
- tootel on kasutatud tarvikut, mis ei ole tootja poolt valmistatud või heaks kiidetud;

- toodet ei ole parandatud volitatud hoolduskeskuses või volitatud isiku poolt.

## OHUTUS

### Ohutuse määratlused

Järgnevad määratlused näitavad mürgusõnade raskusastet.



**HOIATUS:** Kehavigastused.



**ETTEVAATUST:** Toote kahjustus.

**Märkus:** See teave hõlbustab toote kasutamist.

### Üldised ohutuseeskirjad

- Kasutage toodet õigesti. Valesti kasutamise tagajärjeks võib olla kehavigastus või surm. Kasutage toodet ainult käesolevas kasutusjuhendis kirjeldatud tööde tegemiseks. Ärge kasutage toodet muude tööde tegemiseks.
- Järgige käesolevas kasutusjuhendis toodud juhiseid. Järgige hoiatussümboleid ja ohutuseeskirju. Kui operaator ei järgi juhiseid, eeskirju ja sümboleid, võib selle tagajärjeks olla kahjustus, kehavigastus või surm.
- Hoidke see kasutusjuhend alles. Tarvitage kasutusjuhendit toote kokkupanemisel, kasutamisel ja heas töökorras hoidmisel. Tarvitage kasutusjuhendit tarvikute ja lisavarustuse õigeks paigaldamiseks. Kasutage ainult heakskiidetud tarvikuid ja lisavarustust.
- Ärge kasutage kahjustatud toodet. Järgige hooldusskeemi. Tehke ainult neid hooldustöid, mille juhised on toodud selles kasutusjuhendis. Kõik ülejäänud hooldustööd peab tegema volitatud hoolduskeskus.
- Selles kasutusjuhendis ei saa kirjeldada kõiki olukordi, mis võivad toote kasutamise käigus ette tulla. Olge ettevaatlik ja kasutage tervet mõistust. Ärge kasutage toodet ega tehke hooldustöid, kui te pole antud olukorras kindel. Vestelge lisateabe saamiseks toote asjatundja, edasimüüja, hooldustöökoja või volitatud hoolduskeskuse esindajaga.
- Enne toote kokkupanemist, hoiale asetamist või hooldustööde tegemist lahutage süüteküünlä juhe.
- Ärge kasutage toodet, kui selle algeid tehnilisi näitajaid on muudetud. Ärge muutke toote ühtegi osa ilma tootja heakskiiduta. Kasutage ainult tootja poolt

heaks kiidetud osi. Vale hooldamise tagajärjeks võib olla kehavigastus või surm.

- Ärge hingake sisse mootori heitgaase. Heitgaasid võivad põhjustada kehavigastuse.
- Ärge käivitage toodet siseruumis ega tuleohtlike materjalide ligidal. Heitgaasid on tulised ja võivad sisaldada sädemeid, mis võivad põhjustada tulekahju. Ebapiisav õhuvahetus võib põhjustada lämbumisest või vingugaasimürgistusest tingitud kehavigastuse või surma.
- Toote kasutamise ajal tekib mootori ümber elektromagnetväli. Elektromagnetväli võib kahjustada meditsiinilisi implantaate. Enne toote kasutamist konsulteerige arstiga.
- Ärge lubage lastel toodet käsitseda. Ärge lubage kasutusjuhistega mitte tutvunud isikul toodet käsitseda.
- Kui toodet kasutab piiratud füüsiliste või vaimsete võimetega isik, peab ta olema kogu aeg järelevalve all. Vastutusvõimeline täiskasvanu peab kogu aeg kasutaja juures viibima.
- Kasutusel mitte olev toode lukustage kohta, kus lapsed ja volitamata isikud selle juurde ei pääse.
- Toode võib esemeid õhku paisata ja põhjustada kehavigastusi. Vigastus- ja surmaohtu vähendamiseks järgige ohutuseeskirju.
- Ärge lahkuge töötava mootoriga toote juurest. Seisake mootor ja veenduge, et lõikeosa oleks täielikult peatunud.
- Õnnetusjuhtumite eest toote kasutamisel vastutab toote operaator.
- Enne toote kasutamist veenduge, et kõik osad oleksid terved.
- Enne toote kasutamise alustamist veenduge, et teised inimesed ja loomad asuksid teist vähemalt 15 m (50 jala) kaugusel. Veenduge, et läheduses viibivad inimesed oleksid toote kasutamisest teadlikud.
- Tutvu riiklike või kohalike eeskirjadega. Need võivad toote kasutamist teatud asjaoludel piirata või selle keelata.

### Ohutusjuhised kasutamisel

- Enne toote kasutamist veenduge, et see oleks täielikult kokku pandud.
- Enne käivitamist viige toode vähemalt 3 m (10 jala) kaugusele kohast, kus toimus kütusepaagi täitmine. Asetage toode tasasele pinnale. Veenduge, et lõikeosa ei puutuks vastu maad või muid esemeid.

- Toode võib esemeid õhku paisata ja see võib kahjustada silmi. Toote kasutamisel kandke alati heakskiidetud kaitseprille.
- Olge tähelepanelik, sest näiteks laps võib toote kasutamise ajal ootamatult teie lähedale tulla.
- Ärge kasutage toodet, kui tööpiirkonnas on inimesi. Peatage toode, kui tööpiirkonda siseneb inimene.
- Veenduge, et toode oleks alati teie kontrolli all.
- Ärge kasutage toodet, kui te ei saa võimaliku õnnetusjuhtumi korral kedagi appi kutsuda. Enne toote kasutamise alustamist veenduge alati, et teised oleksid toote kasutamisest teadlikud.
- Ärge pöörake end koos tootega enne, kui olete veendunud, et ohualas ei viibiks ühtegi inimest ega looma.
- Enne töö alustamist eemaldage tööpiirkonnast kõik sobimatud esemed. Kui löikeosa pörkab vastu eset, võib ese õhku paiskuda ja põhjustada kehavigastuse või surma. Sobimatud esemed võivad löikeosa külge takerduda ja põhjustada kahjustusi.
- Ärge kasutage toodet halva ilmaga (udu, vihm, tugev tuul, äikeoht vms ilmaolud). Halva ilmaga võivad tekkida ohtlikud tingimused (näiteks libedad pinnad).
- Veenduge et saaksite liikuda vabalt ja töötada stabiilses asendis. (Pilt 32).
- Kindlustage, et te ei saaks toote kasutamise ajal kukkuda. Ärge kallutage toote kasutamise ajal.
- Hoidke toodet alati kahe käega. Hoidke toodet endast paremal (pilt 33).
- Toote kasutamise ajal peab löikeosa asuma vöökohast allpool.
- Kui õhuklapp on mootori käivitamisel õhuklapi asendis, hakkab löikeosa pöörlema.
- Pärast mootori seiskumist ärge puudutage nurkreduktorit. Nurkreduktor on pärast mootori seiskumist tuline. Tulised pinnad võivad põhjustada kehavigastusi.
- Enne toote liigutamist seisake mootor.
- Ärge asetage töötava mootoriga toodet maha.
- Enne toote külge jäänud kõrvaliste esemete eemaldamist seisake mootor ja oodake, kuni löikeosa on peatunud. Enne kui teie ise või abiline asub kõrvalisi esemeid eemaldama, laske löikeosal täielikult peatuda.

## Toote kaitseesadised

- Tehke regulaarselt toote ettenähtud hooldustööd.
  - Toote kasutusiga pikeneb.
  - Õnnetuste oht väheneb.

Laske toode edasimüüja juures või volitatud hoolduskeskuses regulaarselt läbi vaadata ja teha vajalikud reguleerimis- või parandustööd.

- Ärge kasutage toodet, kui kaitseesadised on kahjustatud. Kui toode saab kahjustada, pöörduge volitatud hoolduskeskusesse.

## Gaasihoovastiku nupu lukk

Gaasihoovastiku nupu lukk lukustab gaasihoovastiku nupu (pilt 20). Gaasihoovastiku nupu (B) vabastamiseks vajutage gaasihoovastiku nupu lukku (A). Kui lasete käepidemest lahti, naasevad gaasihoovastiku nupu lukk ja gaasihoovastiku nupp tagasi algasendisse.

1. Gaasihoovastiku nupu lukku (A) vabastamisel veenduge, et gaasihoovastiku nupu (B) oleks lukustatud tühikäigule.
2. Vajutage gaasihoovastiku nupu lukku (A) ja veenduge, et vabastamisel liiguks see tagasi algasendisse.
3. Vajutage gaasihoovastiku nuppu (A) ja veenduge, et vabastamisel liiguks see tagasi algasendisse.

Käivitage mootor ja rakendage täisgaas. Vabastage gaasihoovastiku nupp ja kontrollige, kas löikeosa peatub. Kui gaasihoovastiku tühikäigu asendis olemise ajal löikeosa pöörleb, kontrollige karburaatori tühikäigu reguleerimiskruvi.

## Seiskamislüüti

Käivitage mootor. Veenduge et seiskamislüüti seadmisel seiskamisasendisse mootor seiskuks (pilt 21).

## Löikeosa kaitse

Löikeosa kaitse takistab lahtiste esemete paiskumist seadmekasutaja suunas (pilt 22). Kontrollige, kas löikeosa kaitse on terve; kahjustuse korral asendage löikeosa. Kasutage löikeosal üksnes heakskiidetud kaitset.

## Summuti

- Ärge kasutage mootorit, kui summuti on kahjustatud. Kahjustatud summuti tõstab mürataset ja suurendab tulekahju ohtu. Hoidke tulekustuti käepärast.
- Kontrollige regulaarselt, kas summuti on toote küljes alles.

## Isiklik kaitsevarustus

- Toote kasutamise ajal kandke alati kohast isiklikku kaitsevarustust. Isiklik kaitsevarustus ei kõrvalda täielikult kehavigastuste ohtu. Isiklik kaitsevarustus vähendab õnnetuse korral kehavigastuse raskusastet.
- Toote kasutamisel kandke alati heakskiidetud kaitseprille.
- Ärge käsitage toodet paljajalu või lahtiste jalatsitega. Kandke alati vastupidavaid libisemiskindlaid jalanõusid.
- Kandke tugevaid pikki pükse.
- Vajaduse korral kandke heakskiidetud kaitsekindaid.

- Ärge puudutage mootorit ega summutit, kui mootor on tuline. Ärge puudutage mootorit ega summutit mõnda aega pärast mootori seiskamist. Tulised pinnad võivad põhjustada kehavigastusi.
- Tuline summuti võib põhjustada tulekahju. Olge väga ettevaatlik, kui kasutate toodet tuleohtlike vedelike või aurude läheduses.
- Kui summuti on kahjustatud, ärge puudutage summuti osi. Osad võivad sisaldada kantserogeenseid aineid.

## Lukustusmutter

Lukustusmutrit kasutatakse teatud tüüpi lõikeosade lukustamiseks (pilt 23).

Lukustusmutri paigaldamisel pingutage seda lõikeosa töösuunale vastupidises suunas.

## Lõikeosa

- Tehke regulaarselt hooldustöid. Laske lõikeosa volitatud hoolduskeskuses regulaarselt läbi vaadata ja teha vajalikud reguleerimis- või parandustööd.
  - Lõikeosa jõudlus suureneb.
  - Lõikeosa kasutusiga pikeneb.
  - Õnnetuste oht väheneb.
- Kasutage üksnes heakskiidetud lõikeosa kaitset. Lisateavet leiate jaotisest *ACCESSORIES (Lisavarustus)* lk 230.
- Ärge kasutage kahjustatud lõikeosa.

## Rohutrimmeripea

- Vibratsiooni vähendamiseks kerige rohutrimmeri jõhv trumliile tihedalt ja ühtlaselt.
- Kasutage üksnes heakskiidetud rohutrimmeripäid ja rohutrimmeri jõhve. Vt jaotist *ACCESSORIES (Lisavarustus)* lk 230.
- Kasutage õige pikkusega rohutrimmeri jõhvi. Pikk rohutrimmeri jõhv tarvitab rohkem mootori võimsust kui lühike rohutrimmeri jõhv.
- Kontrollige, et lõikeosa kaitse peal asetsev lõikur ei oleks kahjustatud.
- Enne rohutrimmeri jõhvi tootele paigaldamist leotage jõhvi kaks päeva vees. See pikendab rohutrimmeri jõhvi kasutusiga.

## Rohuterad ja roholõikurid

- Kasutage toodet heakskiidetud rohteraga. Ärge kasutage rohtera enne, kui kõik vajalikud osad on õigesti paigaldatud. Veenduge et kõik vajalikud osad oleksid õigesti paigaldatud. Vale paigaldamise korral võib tera õhku paiskuda ning seadmekasutajat ja kõrvalseisjaid tõsiselt vigastada.
- Kandke tera käsitsemisel ja hooldamisel kaitsekindaid.
- Rohuteraga toote kasutamisel kandke kiivrit.
- Rohuterad ja roholõikurid on ette nähtud jämeda rohu lõikamiseks.

- Kuna rohtera pöörleb pärast mootori seiskumist ja gaasihoovastiku nupu vabastamist edasi, võib see vigastusi põhjustada. Enne hooldustööde tegemist veenduge, et rohtera oleks täielikult peatunud.
- Enne kui hakkate lõikeosa kallal töötama, lülitage mootor välja. Veenduge et lõikeosa oleks täielikult peatunud. Ühendage süütejuhe süüteküünla küljest lahti.
- Kasutage ainult heakskiidetud lõikeosa või õigesti teritatud tera.
- Jälgige, et lõiketera hambad oleksid õigesti teritatud (pilt 46).
- Ärge kasutage kahjustatud lõikeosa.
- Toote transportimisel ja hoiustamisel kinnitage rohterale transportkaitse.

## Tagasilöökk

- Tagasilöökk on toote järsk liikumine kül-, edasi- või tagasisuunas. Tagasilöökk ilmneb siis, kui rohu- või saetera puutub vastu eset, mida ei saa lõigata. Tagasilöögioht on suurem aladel, kus lõigatavast materjalist pole head ülevaadet.
- Tagasilöögi korral tekib võib toote või seadmekasutaja asend muutuda. Tekib oht, et liikuv tera puutub vastu kõrvalseisjaid ja keegi saab vigastada.
- Paindunud, mõranenud, katkised ja kahjustunud terad visake ära.
- Kasutage vahedaid terasid. Kui tera on nüri, on tagasilöögioht suurem.

## Ohutusnõuded kütuse käsitsemisel

- Ärge käivitage toodet, kui toote pinnale on sattunud kütust või mootoriõli. Eemaldage kütus/õli toote pinnalt ja laske tootel kuivada. Eemaldage kütus toote pinnalt.
- Kui kütus satub rõivastele, siis vahetage kohe riideid.
- Vältige kütuse sattumist nahale, see võib põhjustada kehavigastusi. Kui kütus satub nahale, puhastage piirkond seebi ja veega.
- Ärge käivitage mootorit, kui kütus või õli satub toote pinnale või teie nahale.
- Ärge käivitage toodet, kui mootor lekib. Kontrollige regulaarselt mootori lekkekindlust.
- Olge kütuse käsitsemisel ettevaatlik. Kütus on tuleohtlik ja kütuse aurud on plahvatusohtlikud ning võivad põhjustada kehavigastusi või surma.
- Ärge hingake sisse kütuseaure, see võib põhjustada kehavigastuse. Tagage piisav õhuvahetus.
- Ärge suitsetage kütuse ega mootori läheduses.
- Ärge asetage kuumi esemeid kütuse ega mootori lähedusse.
- Ärge tankige kütust, kui mootor töötab.
- Enne tankimise alustamist veenduge, et mootor oleks külm.
- Enne tankimise alustamist avage aeglaselt kütusepaagi kork ja laske survel alaneda.



- Ärge tankige mootorit siseruumis. Ebapiisav õhuvahetus võib põhjustada lämbumisest või vingugaasimürgistusest tingitud kehavigastuse või surma.
- Keerake kütusepaagi kork hoolikalt kinni, et vältida tulekahju.
- Enne käivitamist viige toode vähemalt 3 m (10 jala) kaugusele kohast, kus toimus kütusepaagi täitmine.
- Ärge tankige paaki liiga palju kütust.
- Veenduge, et toote või kütusenõu liigutamisel ei tekiks leket.
- Ärge asetage toodet või kütusenõu kohta, kus on lahtine leek, sädemed või süüteleek. Veenduge, et hoiukohas ei oleks lahtist leeki.
- Kütuse kandmiseks või hoidmiseks kasutage üksnes heakskiidetud mahuteid.

- Enne pikaajalisele hoiule jätmist tühjendage kütusepaak. Järgige kütuse kasutuselt kõrvaldamist reguleerivaid kohalikke eeskirju.
- Enne pikaajalisele hoiule jätmist puhastage toode.
- Enne toote hoiule jätmist eemaldage süüteküünlä juhe, et vältida mootori tahtmatu käivitamise võimalust.

## Ohutusjuhised hooldamisel

- Kui te ei saa lõikeosa peatamiseks reguleerida tühikäigu pöörete arvu, pöörduge hoolduskeskusesse. Ärge kasutage toodet enne, kui see on korralikult reguleeritud või parandatud.

## KOKKUPANEK



**HOIATUS:** Enne toote kokkupanemise alustamist lugege läbi ohutuspeatükk.

### Silmuskäepideme paigaldamine

1. Paigaldage joonise (pilt 24) eeskujul silmuskäepide varre külge ja pingutage.
2. Veenduge, et silmuskäepide kinnituks varrel olevate noolte vahele.

### Käepideme paigaldamine



**HOIATUS:** Kui paigaldate käepideme, ärge kasutage saeterasid. Kasutage ainult roheterasid/rohulõikureid või trimmeripäid/plastterasid.

1. Paigaldage käepide joonise (pilt 24) eeskujul silmuskäepideme külge ja pingutage.

### Rakmeklambri paigaldamine

1. Asetage pealmine rakmeklamber varre ülemisele küljele. Asetage alumine rakmeklamber varre alumisele küljele.
2. Viige pealmise ja alumise rakmeklambri kruviaugud kohakuti.
3. Paigaldage kruviaukudesse kaks kruvi.
4. Pingutage kruve, et rakmeklambrid ühendada.

### Kettakaitsme, rohetera ja rohulõikuri paigaldamine



**ETTEVAATUST:** Kasutage lõiketerade jaoks üksnes heakskiidetud kaitset. Vt jaotist *ACCESSORIES (Lisavarustus) lk 230*.

1. Kinnitage kettakaitsme/lõikeosa kaitse (A) varrele (pilt 27) ja kinnitage seda poldiga.
2. Paigaldage väljuvale völliile veoketas (B).
3. Pöörake väljuvat völli, kuni üks veoketta avadest satub kohakuti ülekande avaga.
4. Pange auku splint (C), et völli lukustuks.
5. Asetage lõiketera (D), tugikuppel (E) ja tugiäär (F) väljalatuvale völliile.
6. Paigaldage mutter (G). Keerake mutter kinni momendiga 35–50 Nm. Hoidke mutrivõtme vart võimalikult kettakaitsme lähedal. Mutri pingutamiseks tuleb mutrivõtit pöörata vastupidiselt pöörlemissuunale.

**Märkus:** Vasakkeere.

### Lõiketerade ja trimmeripeade paigaldamine



**HOIATUS:** Kasutage lõiketerade jaoks üksnes heakskiidetud kaitset. Vt jaotist *ACCESSORIES (Lisavarustus) lk 230*. Vigane kaitse võib põhjustada vigastusi.



**HOIATUS:** Kui kasutate toodet, millele on paigaldatud rohetera, paigaldage esmalt õige juhtraud, kettakaitsme ja õiged rakmed.



**HOIATUS:** Lõiketera tuleb õigesti paigaldada (pilt 26), muidu võib see vigastusi põhjustada.

1. Veenduge et veoketa/tugiääriga kõrgendatud osa sobituks õigesti lõiketera keskel oleva auguga.
2. Paigaldage lõiketerad.

## Lõikeosa paigaldamine

### Lõikeosa kaitse ja trimmeripea paigaldamine (sirge vars)

1. Kinnitage lõikeosa kaitse (A) varre külge poldiga (L) (pilt 27). Kasutage kindlasti õiget lõikeosa kaitset ja trimmeripead.
2. Paigaldage veoketas (B) väljuvale völliile.

3. Pöörake väljuvat völli, kuni veoketta ava asub kohakuti ülekande avaga.
4. Pange avasse väike kruvikeeraja (C) ja lukustage vars (pilt 27).
5. Keerake trimmeripead (H) (pilt 28) vastupäeva, et trimmeripea käigukasti külge kinnitada. (Vasakpoolne keere)

## Kasutamine



**HOIATUS:** Enne toote kasutamist lugege ohutuspeatükki ja tehke selles olev teave endale arusaadavaks.

## Kütus

### Kütuse kasutamine



**ETTEVAATUST:** Tootel on kahetaktiline mootor. Kasutage bensiini ja kahetaktiliste mootorite mootoriõli segu. Jälgige, et õli kogus segus oleks õige. Vale bensiini ja õli suhe võib mootorit kahjustada.

### Bensiin



**ETTEVAATUST:** Ärge kasutage bensiini, mille oktaaniarv on alla 90 RON (87 AKI). See võib toodet kahjustada.



**ETTEVAATUST:** Ärge kasutage bensiini, mille etanoolisisaldus (E10) on üle 10%. See võib toodet kahjustada.

- Kasutage alati värsket pliivaba bensiini, mille oktaaniarv on vähemalt 90 RON (87 AKI) ja etanoolisisaldus (E10) alla 10%.
- Kui toode töötab sageli püsivalt kõrge mootori kiirusega, kasutage suurema oktaaniarvuga bensiini.

### Kahetaktiliste mootorite mootoriõli

- Kasutage üksnes kõrge kvaliteediga kahetaktiliste mootorite mootoriõli. Kasutage üksnes õhkjahutusega mootorite mootoriõli.
- Ärge kasutage teist tüüpi õlisid.
- Segusuhe 50:1 (2%)

Bensiin	Õli
1 USA gallon	77 ml (2,6 untsi)
1 Briti gallon	95 ml (3,2 untsi)
5 l	100 ml (3,4 untsi)

### Kütusesegu valmistamine

**Märkus:** Kütuse segamiseks kasutage alati puhast kütusenõu.

**Märkus:** Ärge valmistage rohkem kütusesegu, kui kulub umbes 30 päeva jooksul.

1. Valage nõusse pool vajaminevast bensiinikogusest.
2. Valage nõusse kogu vajaminev õlikogus.
3. Loksutage kütusesegu, et koostisosad seguneksid.
4. Valage nõusse teine pool vajaminevast bensiinikogusest.
5. Loksutage kütusesegu, et koostisosad seguneksid.
6. Täitke kütusepaak.

### Kütuse tankimine

- Kasutage alati ülevoolukaitsega kütusenõu.
- Kui nõus on kütust, eemaldage ebavajalik kütus ja laske nõul kuivada.
- Veenduge, et kütusepaagi korgi ümbrus oleks puhas.
- Enne kütusesegu lisamist kütusepaaki loksutage kütusenõud.

## Käivitamine ja seiskamine

### Mida enne alustamist kontrollida

1. Veenduge, et tootel poleks puuduvaid, kahjustatud, lahtisi või kulunud osi.
2. Kontrollige mutreid, kruvisid ja polte.
3. Kontrollige lõiketerasid.
4. Kontrollige lukustusmutrit. Veenduge et lukustusmutter oleks pingutatud vähemalt momendini 1,5 Nm. Keerake lukustusmutter kinni momendiga 35–50 Nm.
5. Kontrollige õhufiltrit.
6. Kontrollige gaasihoovastiku nupu lukku ja gaasihoovastikku.
7. Kontrollige seiskamislülit.
8. Kontrollige, kas tootel ei esine kütuseleket.

## Külma mootori käivitamine

1. Vajutage kütusepumpa 10 korda (pilt 29).
2. Tõmmake õhuklapp üles (pilt 30).
3. Suruge toote korpus vasaku käega vastu maad (pilt 31). Ärge astuge tootele. Tõmmake aeglaselt käivitusnööri käepidet, kuni tunnete vastupanu. Siis tõmmake käivitusnööri käepidet jõuga.

**Märkus:** Mootorit käivitades ärge tõmmake gaasihoovastiku nuppu.

4. Tõmmake käivitusnööri käepidet, kuni mootor käivitub või püüab käivituda (mitte üle kolme tõmbe). Kui mootor käivitub või püüab käivituda, lükake õhuklapp alla. Jätkake tõmbamist, kuni mootor käivitub. Pärast käivitumist oodake 60 sekundit ja alles siis tõmmake gaasihoovastiku nuppu.



**ETTEVAATUST:** Ärge tõmmake käivitusnööri enne, kui see peatub. Ärge laske täiesti välja tõmmatud käivitusnööri käest lahti. Vabastage käivitusnõõr aeglaselt. Nende juhiste eiramine võib mootorit kahjustada.

## Sooja mootori käivitamine

1. Vajutage kütuse etteandepumpa 10 korda.
2. Tõmmake käivitusnööri, kuni mootor käivitub.

## Seiskamine

- Mootori seiskamiseks vajutage seiskamislülitit. (Pilt 21).

**Märkus:** Seiskamislülitit naaseb automaatselt algasendisse.

## Murutrimmeri käsitsemine



**ETTEVAATUST:** Alati pärast tööoperatsiooni lõpetamist aeglustage mootor tühikäigu pöörete arvule. Pika aja vältel ilma koormuseta täisgaasil töötamine võib mootorit kahjustada.

**Märkus:** Uue trimmerijõhvi paigaldamisel puhastage vibratsiooni vältimiseks trimmeripea kate. Kontrollige üle ja vajaduse korral puhastage ka trimmeripea muud osad.

## Muru pügamine

1. Hoidke trimmeripead nurga all maapinna kohal (pilt 34). Ärge vajutage trimmerijõhvi rohu sisse.

2. Taimede kahjustamise ohu vähendamiseks lühendage trimmerijõhvi pikkust 10–12 cm (4–4,75 tolli) võrra ja vähendage mootori kiirust.
3. Esemete või rajatiste lähedal asuva muru pügamisel rakendage 80% gaasi (pilt 35).

## Rohu lõikamine

1. Lõikamisel jälgige, et trimmerijõhv asuks maapinnaga paralleelselt (pilt 36).
2. Ärge vajutage trimmeripead vastu maapinda. See võib kahjustada maapinda ja toodet.
3. Jälgige, et trimmeripea ei puutuks pidevalt vastu maapinda, sest see võib trimmeripead kahjustada.
4. Kui liigutate muru lõigates toodet küljelt-küljele, rakendage täisgaasi (pilt 37). Veenduge, et trimmerijõhv asuks maapinnaga paralleelselt.

## Rohu niitmine rohteraga

1. Jämedamate tüvede lõikamiseks ei tohi kasutada rohunuga või rohtera.
2. Igasuguse kõrge või jämeda rohu puhul kasutatakse rohtera.
3. Rohi niidetakse maha külgsuunalise edasi-tagasi liikumisega, mille käigus niitmine toimub paremalt vasakule liikumisel ja vasakult paremale liikumisega jõutakse tagasi algasendisse. Lõigake lõiketera vasaku poolega (kella 8 ja 12 vahel).
4. Kui kallutada lõiketera rohu lõikamisel veidi vasakule, koguneb rohi kaarde, kergendades selle kokkukogumist, näiteks riisumist.
5. Püüdke töötada rütmiliselt. Seiske kindlalt, jalad harkis. Liikuge algasendisse tagasiviimise järel edasi ning võtke uuesti kindel asend.
6. Laske tugikuppel vastu maad. Selle otstarve on kaitsta lõiketera maasse tungimast.
7. Selleks et materjal vähem lõiketera ümber keerduks rakendage töötamisel alati täisgaasi ja vältige algasendisse liikumisel kokkupuudet niidetud materjaliga.
8. Enne lõigatud materjali kokkukogumist seisake mootor, võtke seade rakmetest välja ja pange maha.

## Trimmerijõhvi vahetamine

Vt pilte 47–54

# HOOLDUS



**HOIATUS:** Enne toote puhastamist, remontimist või hooldamist lugege ohutuspeatükki ja tehke selles olev teave endale arusaadavaks.

## Hoolduskeem

Järgige kindlasti hoolduskeemi. Intervallide arvutamisel on aluseks võetud toote igapäevane kasutamine. Kui toodet ei kasutata igapäevaselt, on intervallid erinevad. Tehke ainult neid hooldustöid, mida on selles kasutusjuhendis kirjeldatud. Hooldustööde osas, mida selles kasutusjuhendis kirjeldatud ei ole, pöörduge volitatud hoolduskeskuse poole.

### Iganädalane hooldus

- Puhastage välispinnad.
- Kontrollige tühikäigu kiirust.
- Kontrollige nurkredukti määre taset.

### Igakuine hooldus

- Kontrollige käivitusnööri käepidet ja käivitusnööri.

### Iga-aastane hooldus

- Kontrollige süüteküünalt.
- Puhastage karburaatori ja selle ümbruse välispinnad.
- Puhastage jahutussüsteemi.
- Kontrollige sädemepüüdurit.
- Kontrollige kütusefiltrit.
- Veenduge, et kütusevoolikul poleks kahjustusi.
- Kontrollige kõiki juhtmeid ja ühendusi.

### 50 töötundi järgne hooldus

- Laske summuti volitatud hoolduskeskuses parandada või asendada.

## Tühikäigu pöörete arvu reguleerimine

- Enne tühikäigu pöörete arvu reguleerimist veenduge, et õhufilter oleks puhas ja õhufiltri kate asuks oma kohal.
- Reguleerige tühikäigu pöörete arvu tühikäigu reguleerimiskruviga T (pilt 38), mis kannab tähist „T“.
- Tühikäigu pöörete arv on õige siis, kui mootor töötab igas asendis ühtlaselt. Tühikäigu pöörete arv peab jääma allapoole löikeosa pöörlema hakkamise kiirusest.

1. Keerake tühikäigu reguleerimiskruvi päripäeva, kuni löikeosa hakkab pöörlema.
2. Keerake tühikäigu reguleerimiskruvi vastupäeva, kuni löikeosa peatub.

## Lukustusmutri eemaldamine



**ETTEVAATUST:** Kui olete lukustusmutrit umbes 10 korda kasutanud, vahetage see välja.

1. Eemaldage lukustusmutter löikeosa pöörlemise suunas (pilt 45).

**Märkus:** Lukustusmutter on vasakkeermega.

2. Kontrollige, kas saate lukustusmutri nailonlukustit kätega keerata. Nailonlukustit takistus peab olema vähemalt 1,5 Nm.
3. Keerake lukustusmutter padrunvõtmega kinni.

## Sädemepüüduri hooldamine

Puhastage sädemepüüdur terasharjaga (pilt 39).

## Jahutussüsteemi puhastamine

Puhastage jahutussüsteemi osad (pilt 40) harjaga.

## Süüteküünla kontrollimine



**ETTEVAATUST:** Kasutage soovitatud tüüpi süüteküünalt. Veenduge, et asendustooide oleks sama mis tootja tarnitud osa. Vale süüteküünal võib toodet kahjustada.

1. Kontrollige süüteküünalt, kui:
  - a) mootor töötab vähese võimsusega;
  - b) mootori käivitamine on raskendatud;
  - c) mootor ei tööta tühikäigul õigesti.
2. Kui mootori käivitamine või töötamine on raskendatud, kontrollige, kas süüteküünlal leidub võõraineid. Süüteküünla elektroodidele võõraineite kogunemise ohu vähendamiseks:
  - a) veenduge, et tühikäigu pöörete arv oleks õigesti reguleeritud;
  - b) veenduge, et kütusesegu oleks õige;
  - c) veenduge, et õhufilter oleks puhas.
3. Puhastage määratud süüteküünal. Kontrollige, kas elektroodi vahe on õige suurusega (pilt 41).
4. Vajaduse korral asendage süüteküünal.

## Õhufiltri hooldamine

### Õhufiltri puhastamine

1. Eemaldage õhufiltri kate ja õhufilter (pilt 42).
2. Puhastage õhufilter sooja seebiveega. Enne tagasi paigaldamist veenduge, et õhufilter oleks kuiv.

3. Kui õhufilter on puhastamiseks liiga määrdunud, asendage see. Kahjustatud õhufilter tuleb alati välja vahetada.
4. Kui tootel on vahtplastist õhufilter, kandke sellele õhufiltri õli. Kandke õhufiltri õli ainult vahtplastist filtrile. Ärge kandke õli vildist filtrile.

### Õhufiltri õli kandmine õhufiltrile



**ETTEVAATUST:** Kasutage vahtplastist õhufiltritel alati spetsiaalset õhufiltri õli. Ärge kasutage teist tüüpi õlisid.



**HOIATUS:** Vältige õli sattumist nahale.

1. Eemaldage õhufiltri kate ja õhufilter (pilt 42).
2. Asetage õhufilter kilekotti.

3. Asetage õhufiltri õli kilekotti (pilt 43).
4. Vajutage kilekotti, et õli kanduks ühtlaselt kogu õhufiltrile.
5. Vajutage kotis olevat õhufiltrit, et eemaldada üleliigne õhufiltri õli. Võtke õhufilter kotist välja.
6. Paigaldage õhufilter.

### Nurkreduktori määrimine

Veenduge, et nurkreduktor oleks 3/4 ulatuses reduktorimäärdega täidetud (pilt 44).

### Rohulõikurite ja roheterade teritamine

1. Kasutage rohulõikuri ja rohetera teritamiseks lihtlameviili.
2. Tasakaalu säilitamiseks teritage ühtlaselt kõiki rohulõikuri ja lõiketera külgi (pilt 46).

## TEHNILISED ANDMED

	Ühik	129RJ (A05328CSHV)
<b>Mootori andmed</b>		
Silindri maht	cm <sup>3</sup>	27,6
Elektroodi vahe	mm	0,5
Kütusepaagi maht	cm <sup>3</sup>	343
Tühikäigukiirus	min <sup>-1</sup>	2800–3200
Maksimumvõimsuse kiirus	min <sup>-1</sup>	8000
Võimsus	kW	0,85
Süüteküüнал		Husqvarna HQT-4
Väljuva võlli maksimumpöörded	min <sup>-1</sup>	7200
Heite püsimisaeg	H	125
<b>Müra- ja vibratsioonandmed</b>		
Vasaku käepideme vibratsioon (ahv, eq) rohetera kasutamisel – vt märkust 1	m/s <sup>2</sup>	4,21
Parema käepideme vibratsioon (ahv, eq) rohetera kasutamisel – vt märkust 1	m/s <sup>2</sup>	4,23
Vasaku käepideme vibratsioon (ahv, eq) trimmeripea kasutamisel – vt märkust 1	m/s <sup>2</sup>	5,89
Parema käepideme vibratsioon (ahv, eq) trimmeripea kasutamisel – vt märkust 1	m/s <sup>2</sup>	4,61

Helitugevuse tase, garanteeritud ( $L_{WA}$ ) – vt märkust 2	dB (A)	114
Helitugevuse tase, mõõdetud – vt märkust 2	dB (A)	106
Helitugevus operaatori kõrvade juures rohutera kasutamisel – vt märkust 3	dB (A)	94
Helitugevus operaatori kõrvade juures trimmeripea kasutamisel – vt märkust 3	dB (A)	95
<b>Toote mõõtmised</b>		
Kaal (v.a löikeosa)	kg	5,21
<p><b>1. märkus:</b> Ekvivalentse vibratsioonitaseme kohta toodud andmete tüüpiline statistiline dispersioon (standardhälve) on <math>1 \text{ m/s}^2</math>.</p> <p><b>2. märkus:</b> Müraemissioon ümbritsevasse keskkonda, mõõdetud helivõimsuse tasemena (<math>L_{WA}</math>) vastavalt EÜ direktiivile 2000/14/EÜ. Seadme antud müratase mõõdeti enim müra tekitava originaalsaagimisseadme kasutamisel. Erinevus garanteeritud ja mõõdetud helivõimsustaseme vahel seisneb selles, et direktiivi 2000/14/EÜ alusel hõlmab garanteeritud helivõimsustase ka mõõtmistulemuste dispersiooni ja kõrvalekaldeid sama mudeli erinevate seadmete vahel.</p> <p><b>3. märkus.</b> Antud andmetel seadme helitugevuse taseme ekvivalendi kohta on statistiline tüüplevi 1 dB(A) (standardne kõrvalekalle).</p>		

## ACCESSORIES (Lisavarustus)

<b>129RJ</b>		
<b>Heakskidatud lisavarustus</b>	<b>Tüüp</b>	<b>Löikepea kaitse</b>
Keermevars (M10L)		
Trimmeripea	T25 (Ø 2,0–2,4 mm)	580 44 66-06
Rohutera/rohunuga	Grass 255-4 (Ø 250)	580 44 66-06

## EL-I VASTAVUSDEKLARATSIOONI SISU

Meie, Husqvarna, , deklareerime ainuvastutusel, et kirjeldatud toode:

vastab täielikult järgmistele EÜ direktiividele ja eeskirjadele:

<b>Kirjeldus</b>	<b>Bensiinimootoriga muru-trimmer/võsalõikur</b>
Kaubamärk	Husqvarna
Platvorm/tüüp/mudel	Platvorm A05328CSHV, mille alla kuulub mudel 129RJ
Partii	Seerianumber alates aastast 2014.

<b>Direktiiv/eeskiri</b>	<b>Kirjeldus</b>
2006/42/EC	„masinadirektiiv“
2014/30/EU	„elektromagnetilise ühilduvuse direktiiv“
2000/14/EC	„väliingimustes kasutatavate seadmete müra direktiiv“

Kohalduvad järgmised ühtlustatud standardid ja/või tehnilised spetsifikatsioonid: EN ISO 12100, EN ISO 11806-1, CISPR 12, ISO 14982

Vastavalt direktiivi 2000/14/EC lisale V on deklareeritud helitaseme väärtused toodud tehniliste andmete jaotises ja allkirjastatud EÜ vastavusdeklaratsioonis.

SMP Svensk Maskinprovning AB on teostanud Husqvarna AB tellimusel vabatahtliku ekspertiisi ja väljastanud vastavussertifikaadi vastavalt EÜ Nõukogu masinadirektiivile 2006/42/EC.

Allkirjastatud EÜ vastavusdeklaratsioonil toodud sertifikaat kehtib kõikidele tootel viidatud tootmiskohtadele ja päritoluriikidele.

Tarnitud bensiinimootoriga murutrimmer/võsalõikur vastab näidisele, mis läbis ekspertiisi.

---

## TURINYS

---

ĮVADAS.....	232
SAUGA.....	233
SURINKIMAS.....	236
NAUDOJIMAS.....	237
PRIEŽIŪRA.....	239
TECHNINIAI DUOMENYS.....	240
PRIEDAI.....	241
EB ATITIKTIES DEKLARACIJOS TURINYS.....	241

---

## ĮVADAS

---

### Naudojimo instrukcija

Pirminė šios naudojimo instrukcijos kalba yra anglų. Naudojimo instrukcijos kitomis kalbomis yra verstos iš anglų kalbos.

### Apžvalga

Žr. 19 pav.

1. Žoliapjovės galvutė
2. Tepalo filtro dangtelis
3. Kampinė pavara
4. Pjovimo įtaiso apsauga
5. Velenas
6. Kilpinė rankena
7. Akceleratoriaus gaidukas
8. Stabdymo jungiklis
9. Akceleratoriaus gaiduko fiksatorius
10. Uždegimo žvakės antgalis, uždegimo žvakė
11. Starterio korpusas
12. Starterio virvės rankena
13. Kuro bakelis
14. Oro filtro dangtelis
15. Kuro siurbliukas
16. Oro sklendė
17. Varantysis diskas
18. Naudojimo instrukcija
19. Peilis
20. J rankena
21. Diržai
22. Laikymo diržų apkaba
23. Transportavimo apsauga

### Simboliai ant gaminio

Įspėjimas (1 pav.)

Skaitykite šį vadovą (2 pav.)

Naudokite patvirtintą galvos apsaugą (3 pav.)

Naudokite patvirtintas apsaugines ausines (3 pav.)

Naudokite patvirtintas akių apsaugos priemones (3 pav.)

Naudokite patvirtintas apsaugines pirštines (4 pav.)

Naudokite apsauginius batus (5 pav.)

Iš gaminio gali išskrieti pašaliniai objektai, kurie gali pažeisti akis (6 pav.)

Iš gaminio gali išskrieti pašaliniai objektai, kurie gali pažeisti akis. (7 pav.)

Maks. galios atidavimo veleno greitis (8 pav.)

Saugus nuotolis (9 pav.)

Saugokitės peilio atramos (10 pav.)

Ilgus plaukus pakelkite aukščiau pečių (11 pav.)

Rodyklės vaizduoja rankenos padėties ribas (12 pav.)

Triukšmingumas (13 pav.)

Triukšmo lygis (14 pav.)

Šis gaminys atitinka taikomas EB direktyvas. (15 pav.)

Šis gaminys atitinka taikomas EAC direktyvas (16 pav.)

Šis gaminys atitinka taikomas Ukrainos direktyvas (18 pav.)

Šis gaminys atitinka Australijos elektromagnetinio suderinamumo (EMC) reikalavimus (17 pav.)

---

**Pasižymėkite:** Kiti ant gaminio pateikti simboliai (lipdukai), skirti kitų komercinių teritorijų sertifikavimo reikalavimams.

---

### Gaminio patikimumas

Kaip nurodyta atsakomybės už gaminį įstatymuose, mes nesame atsakingi už mūsų gaminio sukeltą žalą, jei:

- gaminys netinkamai suremontuotas.



- gaminys suremontuotas naudojant kito gamintojo arba gamintojo nepatvirtintas dalis.
- gaminys turi kito gamintojo arba gamintojo nepatvirtintą priedą.

- gaminys suremontuotas ne patvirtintame techninės priežiūros centre arba jį suremontavo ne patvirtintas atstovas.

## SAUGA

### Saugos ženklų reikšmės

Toliau apibrėžiamas signalinių žodžių žymimas pavojus.



**PERSPĖJIMAS:** Gali susižeisti asmenys.



**PASTABA:** Galima sugadinti gaminį.

**Pasižymėkite:** Ši informacija padeda gaminį naudoti saugiau.

### Bendrieji saugos nurodymai

- Naudokite gaminį tinkamai. Netinkamai naudojant galima susižeisti arba žūti. Produktą naudokite tik šiame vadove nurodytiems darbams. Nenaudokite gaminio kitiems darbams.
- Paisykite šio vadovo nurodymų. Paisykite saugos simbolių ir saugos nurodymų. Naudotojui nepaisant instrukcijų ir simbolių, galima susižeisti, sugadinti įrangą arba žūti.
- Neišmeskite šio vadovo. Šias instrukcijas naudokite gaminiui surinkti, naudoti ir prižiūrėti. Šias instrukcijas naudokite priedams tinkamai prijungti. Naudokite tik patvirtintus priedus.
- Sugadinto gaminio nenaudokite. Paisykite priežiūros grafiko. Atlikite tik šiame vadove aprašytus priežiūros darbus. Visus kitus priežiūros darbus turi atlikti patvirtintas techninės priežiūros centras.
- Šiame vadove negali būti numatytos visos situacijos, su kuriomis galite susidurti naudodami gaminį. Būkite atsargūs ir apdairūs. Gaminio nenaudokite ir neatlikite priežiūros darbų, jei nesate tikri dėl jo būklės. Jei reikia informacijos, kreipkitės į gaminio ekspertą, pardavimo atstovą, techninės priežiūros atstovą arba patvirtintą techninės priežiūros centrą.
- Prieš surinkdami gaminį, ruošdami jį saugoti arba atlikdami priežiūros darbus, atjunkite uždegimo žvakės kabelį.
- Nenaudokite gaminio, jei pasikeitė jo pradiniai techniniai duomenys. Nekeiskite gaminio dalių, neturinčių gamintojo patvirtinimo. Naudokite tik gamintojo patvirtintas dalis. Netinkamai prižiūrint gaminį galima susižeisti arba žūti.
- Neįkvėpkite variklio skleidžiamų dujų. Dujos gali sužaloti.

- Neužveskite gaminio patalpoje arba greta degių medžiagų. Išmetamosios dujos yra karštos, jose gali būti kibirkščių, kurios gali sukelti gaisrą. Dėl oro stygiasus galima susižaloti arba žūti uždusius arba apsinuodijus anglies monoksidu.
- Naudojant šį gaminį variklis skleidžia elektromagnetinį lauką. Elektromagnetinis laukas gali sugadinti medicininius implantus. Prieš naudodami produktą, pasitarkite su savo gydytoju.
- Neleiskite gaminio naudoti vaikams. Neleiskite gaminio naudoti su instrukcijomis nesusipažinusiems asmenims.
- Visada prižiūrėkite gaminį naudojantį fizinę arba protinę negalią turintį asmenį. Būtina nuolatinė atsakingo suaugusiojo priežiūra.
- Užraskinkite gaminį vaikams ir nepatvirtintiems asmenims nepasiekiamoje vietoje.
- Iš gaminio gali išskrieti ir sužaloti pašaliniai objektai. Paisykite saugos nurodymų, kad sumažėtų sužeidimų arba žūties pavojus.
- Nepalikite gaminio be priežiūros, kai užvestas variklis. Išjunkite variklį ir įsitinkinkite, kad pjovimo įtaisas nesisuka.
- Už nelaimingą įvykį atsakingas gaminio naudotojas.
- Prieš naudodami gaminį įsitinkinkite, kad jo dalys nepažeistos.
- Prieš naudodami gaminį, įsitinkinkite, kad aplink jus mažesniu nei 15 m (50 pėdų) spinduliu nėra pašalinių žmonių arba gyvūnų. Pasirūpinkite, kad greta esantys asmenys žinotų, jog ketinate naudoti gaminį.
- Atsižvelkite į nacionalinius arba vietinius įstatymus. Jie gali drausti arba riboti gaminio naudojimą konkrečiomis sąlygomis.

### Naudojimo saugos instrukcijos

- Prieš naudodami gaminį įsitinkinkite, kad produktas visiškai surinktas.
- Prieš pradėdami pastumkite gaminį per 3 m (10 pėdas) nuo vietos, kurioje užpildėte kuro bakelį. Padėkite gaminį ant lygaus paviršiaus. Patikrinkite, ar pjovimo įtaisas nelielia žemės ar kokio kito daikto.
- Iš gaminio gali išskrieti pašaliniai objektai, kurie gali pažeisti akis. Dirbdami gaminiu visada naudokite akių apsaugos priemones.
- Būkite apdairūs – darbo metu be jūsų žinios prie gaminio gali prisitarti vaikai.
- Jei darbo zonoje yra pašalinių asmenų, gaminio nenaudokite. Į darbo zoną įžengus pašaliniam asmeniui, išjunkite gaminį.

- Pasirūpinkite, kad niekada neprarastumėte gaminio kontrolės.
- Nenaudokite gaminio, jei nelaimės atveju negalėtumėte sulaukti pagalbos. Prieš pradėdami naudoti įrenginį visada pasirūpinkite, kad aplinkiniai žinotų, jog ketinate naudoti įrenginį.
- Nesisukite su gaminiu prieš tai neįsitikinę, kad saugioje zonoje nėra pašalinių asmenų arba gyvūnų.
- Prieš pradėdami pašalinkite iš darbo zonos visus pašalinius objektus. Pjovimo įtaisui užkliudžius pašalinį objektą, objektas gali išskrieti ir sužaloti arba sugadinti įrangą. Pašalinės medžiagos gali apsvyoti aplink pjovimo įtaisą ir sugadinti gaminį.
- Nenaudokite gaminio prastu oru (per rūką, lietu, esant stipriam vėjui, žaibo tikimybei ar kitoms nepalankioms oro sąlygoms). Dėl prasto vėjo gali susidaryti pavojingos sąlygos (pvz., slidūs paviršiai).
- Įsitikinkite, kad galite judėti laisvai ir dirbti stabilioje padėtyje. (32 pav.).
- Įsitikinkite, kad naudodami įrenginį nenugriūsite. Naudodami gaminį nepadirkite.
- Gaminį visada laikykite abiem rankomis. Įrenginį laikykite dešinėje kūno pusėje. (33 pav.).
- Gaminį naudokite nuleidę pjovimo įtaisą žemiau liemens.
- Jei užvedant variklį oro sklendės rankenėlė yra uždarytos oro sklendės padėtyje, pjovimo įtaisas pradeda sukstis.
- Varikliui išsijungus nelieskite kampinės pavaros. Varikliui išsijungus kampinė pavara būna įkaitusi. Įkaitę paviršiai gali sužaloti.
- Prieš perkeldami gaminį išjunkite variklį.
- Nepadėkite gaminio, kai užvestas variklis.
- Prieš pašalindami nuo gaminio nepageidaujamas medžiagas išjunkite variklį ir palaukite, kol pjovimo įtaisas sustos. Jei jūs ar pagalbininkas ketina pašalinti nupjautą medžiagą, palaukite, kol pjovimo įtaisas sustos.

## Asmeninės apsauginės priemonės

- Dirbdami gaminiu visada naudokite tinkamas asmenines apsaugines priemones. Asmeninės apsauginės priemonės nepašalina sužeidimų pavojaus. Asmeninės apsauginės priemonės sumažina sužalojimų laipsnį nelaimės atveju.
- Dirbdami gaminiu visada naudokite akių apsaugos priemones.
- Nenaudokite gaminio basomis kojomis arba atvira alyne. Visada avėkite patvarius, neslystančius batus.
- Dėvėkite storas, ilgas kelnes.
- Jei būtina, naudokite patvirtintas apsaugines pirštines.
- Jei yra tikimybė, kad jums ant galvos gali nukristi sunkus objektas, naudokite šalmą.
- Dirbdami gaminiu visada naudokite apsaugines ausines. Ilgalakis triukšmas gali pakenkti klausai.
- Šalia visada turėkite pirmosios pagalbos rinkinį.

## Gaminio apsauginės priemonės

- Nepamirškite reguliariai atlikti gaminio priežiūros darbų.
  - Gaminio tarnavimo trukmė padidėja.
  - Nelaimių pavojus sumažėja.

Reguliariai perduokite gaminį patvirtintam pardavimo atstovui arba techninės priežiūros centrui, kuriame jis bus apžiūrėtas ir pakoreguotas arba suremontuotas.

- Nenaudokite gaminio, jei jo apsauginės priemonės pažeistos. Jei gaminys pažeistas, kreipkitės į patvirtintą techninės priežiūros centrą.

## Akceleratoriaus gaiduko fiksatorius

Akceleratoriaus gaiduko fiksatorius užfiksuoja akceleratoriaus gaiduką (20 pav.). Nuspauskite akceleratoriaus gaiduko fiksatorių (A), kad atleistumėte akceleratoriaus gaiduką (B). Kai atleidžiate rankeną, akceleratoriaus gaiduko fiksatorius ir akceleratoriaus gaidukas sugrižta į savo pradinę padėtį.

1. Įsitikinkite, kad atleidus akceleratoriaus gaiduko fiksatorių (A), akceleratoriaus gaidukas (B) užfiksuojamas tuščiosios eigos padėtyje.
2. Paspauskite akceleratoriaus gaiduko fiksatorių (A) ir patikrinkite, ar atleidus jis grįžta į savo pradinę padėtį.
3. Paspauskite akceleratoriaus gaiduką (B) ir patikrinkite, ar atleidus jis grįžta į savo pradinę padėtį.

Užveskite variklį ir iki galo nuspauskite akceleratoriaus gaiduką. Atleiskite akceleratoriaus gaiduką ir patikrinkite, ar pjovimo įtaisas sustoja. Jei pjovimo įtaisas sukasi, kai akceleratorius yra tuščiosios eigos padėtyje, patikrinkite karbiuratoriaus tuščiosios eigos reguliavimo varžtą.

## Stabdymo jungiklis

Ijunkite variklį. Įsitikinkite, kad variklis sustoja, kai perjungiate stabdymo jungiklį į išjungimo padėtį (21 pav.).

## Pjovimo įtaiso apsauga

Pjovimo įtaiso apsauga saugo, kad gaminio naudotojo kryptimi neiškriėtų palaidi objektai (22 pav.). Apžiūrėkite, ar pjovimo įtaiso apsauga nepažeista, ir esant reikalui ją pakeiskite. Naudokite tik patvirtintą pjovimo įtaiso apsaugą.

## Duslintuvas

- Nenaudokite variklio su pažeistu duslintuvu. Pažeistas duslintuvas skleidžia daugiau triukšmo ir kelia didesnį gaisro pavojų. Visada šalia turėkite gesintuvą.
- Reguliariai apžiūrėkite, ar duslintuvas patvirtintas prie gaminio.

- Kai variklis užvestas nelieskite variklio arba duslintuvo. Išjungę variklį kurį laiką nelieskite variklio arba duslintuvo. Įkaitę paviršiai gali sužaloti.
- Karštas duslintuvas gali sukelti gaisrą. Būkite atsargūs naudodami gaminį greta degių skysčių arba dujų.
- Nelieskite pažeisto duslintuvo dalių. Dalyse gali būti kancerogeninių medžiagų.

## Fiksavimo veržlė

Fiksavimo veržlė naudojama kai kuriems pjovimo įtaisams užfiksuoti (23 pav.).

Pritvirtinę fiksavimo veržlę, priveržkite ją priešinga pjovimo įtaiso veikimui kryptimi.

## Pjovimo įtaisas

- Reguliariai prižiūrėkite. Reguliariai perduokite pjovimo įtaisą patvirtintam techninės priežiūros centrui, kuriame jis bus apžiūrėtas ir sureguliuotas arba suremontuotas.
  - Pjovimo įtaiso našumas padidėja.
  - Pjovimo įtaiso tarnavimo trukmė padidėja.
  - Nelaimių pavojus sumažėja.
- Naudokite tik patvirtintą pjovimo įtaiso apsaugą. Jeigu reikia daugiau informacijos žr. *PRIEDAI psl. 241*.
- Sugadinto pjovimo įtaiso nenaudokite.

## Žoliapjovės galvutė

- Standžiai ir lygiai apvyniokite žoliapjovės lynelį aplink būgną, kad sumažėtų vibracija.
- Naudokite tik patvirtintas žoliapjovių galvutes ir žoliapjovių lynelius. Žr. *PRIEDAI psl. 241*.
- Naudokite tik tinkamo ilgio žoliapjovių lynelius. Ilgam žoliapjovės lyneliui reikia daugiau variklio galios nei trumpam žoliapjovės lyneliui.
- Patikrinkite, ar nepažeistas pjovimo įtaiso apsaugos peilis.
- Prieš tvirtindami žoliapjovės lynelį prie gaminio, žoliapjovės lynelį 2 dienas pamirkykite vandenyje. Tai padidina žoliapjovės lynelio tarnavimo trukmę.

## Žolės pjovimo peiliai ir žolės pjovimo įtaisai

- Naudokite gaminį su patvirtintu žolės pjovimo peiliu. Žolės pjovimo peilį naudokite tik tinkamai pritvirtinę visas reikiamas dalis. Patikrinkite, ar viskas atlikta tinkamai ir kad naudojamos tinkamos dalys. Dėl netinkamai sumontuotų dalių peilis gali nusukti ir rimtai sužaloti naudotoją arba aplinkinius.
- Peilį imkite arba prižiūrėkite mūvēdami apsaugines pirštines.
- Naudodami gaminį su žolės pjovimo peiliu naudokite galvos apsaugą.
- Žolės pjovimo peilis ir žolės pjovimo įtaisas skirti stambesnei žolei pjauti.
- Sustabdžius variklį arba atleidus akceleratoriaus gaiduką žolės peilis sukasi toliau ir gali sužaloti.

Prieš atlikdami priežiūrą, įsitinkinkite, kad žolė peilis visiškai sustojo.

- Prieš pradėdami dirbti su pjovimo įranga pirmiausia išjunkite variklį. Įsitinkinkite, kad pjovimo įtaisas visiškai sustojo. Nuo degimo žvakės nuimkite laidą.
- Naudokite tik patvirtintą pjovimo įtaisą arba tinkamai pagaląstą peilį.
- Peilio ašmenys turi būti gerai ir teisingai pagaląsti (46 pav.).
- Sugadinto pjovimo įtaiso nenaudokite.
- Transportuodami arba palikdami saugoti gaminį, pritvirtinkite transportavimui skirtą apsauginį elementą prie žolės pjovimo peilio.

## Peilio atrama

- Peilio atrama yra staigu gaminio judesys į šoną, priekį arba galą. Peilio atrama atsitinka, kai žolės peilis arba pjūklų diskas įsiremia į kliūtį, kurios negali nupjauti. Vietose, kuriose sunkiai matomas pjaunamas paviršius, peilio atramos rizika yra didesnė.
- Peilio atramos atveju kyla pavojus, kad gaminys arba jo naudotojas pasislinks į šalį. Pajudėjęs peilis gali kliudyti aplinkinius, todėl kyla sužeidimų pavojus.
- Jei peilis sulinksta, įskyla, nulūžta arba yra pažeidžiamas, peilį utilizuokite.
- Naudokite aštrius ašmenis. Peilio atramos pavojus padidėja, jei peilis neaštrus.

## Saugumo reikalavimai kurui

- Neužveskite gaminio, jei ant gaminio yra kuro arba variklio alyvos. Nuvalykite nepageidaujamą kurą / alyvą ir palaukite, kol gaminys išdžius. Nuvalykite nuo gaminio nepageidaujamą kurą.
- Apsipylę drabužius kuru nedelsiant persirenkite.
- Neapsipilkite kūno kuru, nes jis gali sužaloti. Apsipylę kūną kuru, jį nusiplaukite muilu ir vandeniui.
- Neužveskite variklio, jei apliejote gaminį arba kūną alyva arba kuru.
- Neužveskite gaminio, jei iš variklio sunkiasi skysčiai. Reguliariai tikrinkite, ar iš variklio nesisunkia skysčiai.
- Atsargiai elkitės su kuru. Kuras yra degus, o jo garai – sprogūs, todėl neatsargiai elgiantis galima susižaloti arba žūti.
- Neįkvėpkite kuro garų, nes jie gali sužaloti. Pasiūpinkite tinkamu vėdinimu.
- Nerūkykite greta kuro arba variklio.
- Nedėkite šiltų objektų greta kuro arba variklio.
- Nepilkite kuro, kai variklis užvestas.
- Prieš pildami kurą įsitinkinkite, ar variklis atausęs.
- Prieš pildami kurą lėtai atidarykite kuro bakelio dangtelį ir atsargiai išleiskite slėgį.
- Nepilkite į variklį kuro būdami patalpoje. Dėl oro stygiaus galima susižaloti arba žūti uždusus arba apsinuodijus anglies monoksidu.

- Kruopščiai priveržkite kuro bakelio dangtelį, nes antraip gali kilti gaisras.
- Prieš pradėdami darbą patraukite gaminį mažiausiai 3 m (10 pėdų) nuo vietos, kurioje pylėte kurą.
- Nepripilkite į kuro bakelį pernelyg daug kuro.
- Pasirūpinkite, kad perkeliant gaminį arba kuro bakelį iš jo neišsiliėtų kuras.
- Nestatykite gaminio arba kuro bakelio greta atviros liepsnos, kibirkščių arba degiklio. Įsitinkinkite, kad laikymo patalpoje nėra atviros liepsnos.
- Kurą gabenkite ir laikykite tik patvirtintuose bakeliuose.
- Prieš palikdami gaminį saugoti ilgesniam laikui, ištuštinkite kuro bakelį. Kurą utillizuokite atsižvelgdami į vietinius įstatymus.

- Nuvalykite gaminį prieš palikdami jį saugoti ilgesniam laikui.
- Prieš palikdami gaminį saugoti ilgesnį laiką atjunkite uždegimo žvakės kabelį, kad variklis netikėtai neužsivestų.

## Priežiūros saugos instrukcijos

- Jeigu negalite koreguoti greičio tuščiąja eiga, kad pjovimo įtaisas sustotų, kreipkitės į techninės priežiūros centrą. Nenaudokite įrenginio, kol jis nėra tinkamai sureguliuotas arba suremontuotas.

## SURINKIMAS



**PERSPĖJIMAS:** Prieš surinkdami gaminį perskaitykite skyrių apie saugą.

### Kilpinės rankenos tvirtinimas

1. Pritvirtinkite kilpinę rankeną prie veleno, kaip parodyta iliustracijoje, (24 pav.) ir priveržkite.
2. Kilpinę rankeną būtina pritvirtinkite tarp rodyklių, pažymėtų ant veleno.

### J rankenos tvirtinimas



**PERSPĖJIMAS:** Nenaudokite pjūklo disko, sumontavę J rankeną. Naudokite žolės pjovimo peilius / žolės pjovimo įtaisus arba žoliapjovės galvutes / plastikinius peilius.

1. Pritvirtinkite J rankeną prie kilpinės rankenos, kaip parodyta iliustracijoje, (24 pav.) ir priveržkite.

### Laikymo diržų sąvaržos montavimas

1. Viršutinę laikymo diržų sąvaržą uždėkite ant veleno. Apatinę laikymo diržų sąvaržą uždėkite po veleną.
2. Sulygiuokite viršutinės ir apatinės sąvaržos varžtus.
3. Į kiaušymės įstatykite du varžtus.
4. Priveržkite diržus, kad pritvirtintumėte laikymo diržų sąvaržą.

### Geležties apsaugos, žolės pjovimo geležties bei žolės peilio montavimas



**PASTABA:** Naudokite tik patvirtintą peilių apsaugą. Žr. *PRIEDAI psl. 241*.

1. Pritvirtinkite disko apsaugą / pjovimo įtaiso apsaugą (A) prie veleno (27 pav.) ir priveržkite varžtu.

2. Varantįjį diską (B) pritvirtinkite prie galios atidavimo veleno.
3. Sukite galios atidavimo veleną tol, kol viena iš varančiojo disko angų atsistos ties skylę pavaros korpusė.
4. Į angą įkiškite fiksavimo kaištį (C), kad jis gerai pritvirtintų veleną.
5. Peilį (D), atraminį gaubtą (E) ir atraminę jungę (F) uždėkite ant galios atidavimo veleno.
6. Prusukite veržlę (G). Priveržkite veržlę 35–50 Nm (26–36 pėd./svar.). Veržliarakčio rankeną laikykite kaip įmanoma arčiau disko apsaugos. Norėdami priveržti veržlę, sukite veržliaraktį priešinga sukimuisi kryptimi.

**Pasižymėkite:** Kairinis sriegis.

### Žolės pjovimo peilių ir žoliapjovės galvučių montavimas



**PERSPĖJIMAS:** Naudokite tik patvirtintą peilių apsaugą. Žr. *PRIEDAI psl. 241*. Pažeista apsauga gali sužeisti.



**PERSPĖJIMAS:** Jei naudojate gaminį su žolės pjovimo peiliu, pirmiausia sumontuokite tinkamą rankeną, disko apsaugą ir laikymo diržus.



**PERSPĖJIMAS:** Netinkamai sumontuoti peiliai (26 pav.) gali sužeisti.

1. Patikrinkite, ar pakelta varančiojo disko / atraminio flanšo dalis tinkamai įstatyta į centrinę peilių angą.
2. Sumontuokite peilius.

## Pjovimo įtaiso surinkimas

### Pjovimo įtaiso apsaugos ir žoliapjovės galvutės (tiesaus veleno) tvirtinimas

1. Pritvirtinkite pjovimo įtaiso apsaugą (A) prie veleno naudodami varžtą (L) (27 pav.). Būtinai naudokite tinkamą pjovimo įtaiso apsaugą ir tinkamą žoliapjovės galvutę.
2. Pritvirtinkite varantįjį diską (B) prie galios atidavimo veleno.

3. Sukite darbinį veleną, kol varančiojo disko anga susilygiuos su pavarų dėžės anga.
4. Įstatykite į angą mažą atsuktuvą (C), kad užfiksuotumėte veleną (27 pav.).
5. Pasukite žoliapjovės galvutę (H) (28 pav.) prieš laikrodžio rodyklę, kad priveržtumėte žoliapjovės galvutę prie pavarų dėžės. (Kairinis sriegis.)

## NAUDOJIMAS



**PERSPĖJIMAS:** Prieš naudodami gaminį perskaitykite ir supraskite skyrių apie saugą.

## Degalai

### Kuro naudojimas



**PASTABA:** Gaminys turi dviejų ciklų variklį. Naudokite benzino ir dviejų ciklų varikliui skirtos variklio alyvos mišinį. Būtinai naudokite tinkamo alyvos kiekio mišinį. Netinkamas benzino ir alyvos santykis gali sugadinti variklį.

### Benzinas



**PASTABA:** Nenaudokite benzino, kurio oktaninis skaičius yra mažesnis nei 90 RON (87 AKI). Antraip galima sugadinti gaminį.



**PASTABA:** Nenaudokite benzino, kurio etanolio koncentracija didesnė kaip 10 % (E10). Antraip galima sugadinti gaminį.

- Visada naudokite šviežią bešvinį benzina, kurio minimalus oktaninis skaičius yra 90 RON (87 AKI), o etanolio koncentracija 10 % (E10).
- Jei gaminį dažnai naudojate esant nuolatinėms didelėms variklio apsukoms, naudokite didesnio oktaninio skaičiaus benzina.

### Dviejų ciklų variklio alyva

- Naudokite tik aukštos kokybės dviejų ciklų variklio alyvą. Naudokite tik oru aušinamiems varikliams skirtą alyvą.
- Nenaudokite kitų rūšių alyvos.
- Mišinio santykis 50:1 (2 %)

Benzinas	Alyva
1 galonas (JAV)	77 ml (2,6 unc.)

Benzinas	Alyva
1 galonas (JK)	95 ml (3,2 unc.)
5 l	100 ml (3,4 unc.)

### Kuro mišinio maišymas

**Pasižymėkite:** Maišydami kurą visada naudokite tik švarų kuro bakelį.

**Pasižymėkite:** Nemaitykite kuro mišinio kiekio ilgesniam kaip 30 dienų laikotarpiui.

1. Įpilkite pusę benzino kiekio.
2. Supilkite visą alyvos kiekį.
3. Suplakite kuro mišinį, kad komponentai susimaišytų.
4. Supilkite likusį benzino kiekį.
5. Suplakite kuro mišinį, kad komponentai susimaišytų.
6. Užpildykite kuro bakelį.

### Kuro įpylimas

- Naudokite degalų bakelį su apsauga nuo perpilimo.
- Jei bakelyje yra kuro, pašalinkite nepageidaujamą kurą ir palaukite, kol bakelis išdžius.
- Įsitinkinkite, kad plotas aplink kuro bakelio dangtelį yra švarus.
- Prieš pildami kuro mišinį į kuro bakelį papurtykite kuro bakelį.

## Užvedimas ir išjungimas

### Patikrinimas prieš paleidimą

1. Apžiūrėkite, ar gaminiai netruksta dalių, ar jis neturi pažeistų, nepritvirtintų arba susidėvėjusių dalių.
2. Apžiūrėkite veržles ir varžtus.
3. Patikrinkite peilius.
4. Patikrinkite fiksavimo veržlę. Įsitinkinkite, kad fiksavimo veržlė užfiksuota mažiausiai 1,5 Nm (1,1 pėd. svar.) jėga. Priveržkite fiksavimo veržlę 35–50 Nm (26–36 pėd./svar.) jėga.

5. Apžiūrėkite oro filtrą.
6. Apžiūrėkite akceleratoriaus gaiduko fiksatorių ir akceleratoriaus gaiduką.
7. Patikrinkite išjungimo jungiklį.
8. Patikrinkite, ar neprateka degalai.

### Šalto variklio užvedimas

1. Nuspauskite kuro siurbliuką 10 kartų (29 pav.).
2. Patraukite oro sklendės rankenėlę aukštyn (30 pav.).
3. Gaminio korpusą ant žemės laikykite kairiąją ranka (31 pav.) Gaminio nepriminkite koja Lėtai traukite starterio virvę, kol pajusite pasipriešinimą. Tada patraukite starterio virvę visa jėga.

**Pasižymėkite:** Užvesdami variklį nespauskite akceleratoriaus gaiduko.

4. Traukite starterio virvės rankenėlę, kol variklis užsiveda arba bando užsivesti (daugiausia 3 kartus). Varikliui užsivedus arba bandant užsivesti, nuspauskite oro sklendės rankenėlę žemyn. Traukite, kol variklis užsives. Užvedę variklį palaukite 60 sekundžių prieš nespausdami akceleratoriaus gaiduką.



**PASTABA:** Netraukite starterio virvės iki pat galo. Nepaleiskite starterio virvės, kai ji visiškai ištraukta. Lėtai atleiskite starterio virvę. Nepaisydami šių nurodymų galite sugadinti variklį.

### Šilto variklio užvedimas

1. Nuspauskite kuro siurbliuką 10 kartų.
2. Traukykite starterio virvę, kol variklis užsives.

### Išjungimas

- Norėdami išjungti variklį, nuspauskite stabdymo mygtuką. (21 pav.)

**Pasižymėkite:** Stabdymo jungiklis automatiškai grįžta į pradinę padėtį.

### Žoliapjovės naudojimas



**PASTABA:** Po kiekvieno panaudojimo sulėtinkite variklio apsakas iki tuščiosios eigos. Ilgalais variklio darbas didžiausiomis apsakomis be apkrovos gali sugadinti variklį.

**Pasižymėkite:** Vyniodami naują žoliapjovės lynelį nuvalykite žoliapjovės galvutės gaubtą, kad

nesusidarytų vibracijos. Apžiūrėkite kitas žoliapjovės galvutės dalis ir esant reikalui jas nuvalykite.

### Žolės trumpinimas

1. Kampu pasuktą žoliapjovės galvutę laikykite prie pat žemės (34 pav.) . Nespauskite žoliapjovės lynelio prie žolės.
2. Kad nepakenktumėte augalams, sutrumpinkite žoliapjovės lynelį iki 10–12 cm (4–4,75 col.) ir sumažinkite variklio apsakas.
3. Pjaudami žolę greta kitų objektų, naudokite 80 % variklio galios (35 pav.).

### Žolės pjovimas

1. Pjaudami stenkitės žoliapjovės lynelį laikyti lygiagrečiai žemei (36 pav.).
2. Nespauskite žoliapjovės galvutės prie žemės. Taip galima pažeisti žemę ir gaminį.
3. Neleiskite galvutei nuolat liestis prie žemės, nes taip galima pažeisti žoliapjovės galvutę.
4. Pjaudami žolę mojuodami gaminiu iš vieno šono į kitą, naudokite didžiausias variklio apsakas (37 pav.). Stenkitės žoliapjovės lynelį laikyti lygiagrečiai žemei.

### Žolės pjovimas žolės pjovimo peiliu

1. Žolės pjovimo peilių ir žolės pjovimo įtaisų negalima naudoti pjaunant sumedėjusias šaknis.
2. Pjaunant visų rūšių aukštą ar stambią žolę naudojamas žolės pjovimo peilis.
3. Žolė pjaunama švysčiojant į šonus, kur sukimasis iš dešinės į kairę yra valymo judesys, o iš kairės į dešinę – grįžimo judesys. Dirbkite kaire peilio puse (tarp 8-os ir 12-os valandos).
4. Jei žolės valymo metu geležtė šiek tiek pakreipiama kairėn pusėn, žolė sugula į pradalgę ir tai palengvina, pvz., žolės sugrėbimą.
5. Stenkitės dirbti ritmingai. Stovėkite stabiliai, pėdas šiek tiek pasukę išorėn. Ženkite į priekį po grįžimo judesio ir vėl atsistokite stabiliai.
6. Leiskite atraminiam gaubtui lengvai braukti per žemės paviršių. Jis apsaugo peilį nuo žemės.
7. Jei visada dirbsite didžiausiomis apsakomis ir grįžtamoju judesiu nekabinsite jau nupjautos medžiagos, aplink peilį apsvys mažiau medžiagos.
8. Norėdami surinkti nupjautą žolę, sustabdykite variklį, atsekite diržą ir padėkite įrenginį ant žemės.

### Žoliapjovės lynelio keitimas

Žr. nuo 47pav. iki 54 pav.

# PRIEŽIŪRA



**PERSPĖJIMAS:** Prieš valydami, taisydami arba prižiūrėdami gaminį perskaitykite ir supraskite saugos skyrių.

## Priežiūros grafikas

Būtinai vadovaukitės priežiūros grafiku. Priežiūros intervalai apskaičiuojami pagal kasdienį gaminio naudojimą. Intervalai skiriasi, jei gaminio nenaudojate kasdien. Atlikite tik šiame vadove nurodytus priežiūros darbus. Dėl kitų, šiame vadove neminimų priežiūros darbų kreipkitės į patvirtintą techninės priežiūros centrą.

### Savaitinė techninė priežiūra

- Nuvalykite išorinius paviršius.
- Patikrinkite greitį tuščiaja eiga.
- Patikrinkite kampinės pavaros sutepimą.

### Mėnesinė techninė priežiūra

- Patikrinkite starterio virvės rankenėlę ir starterio virvę.

### Kasmetinė techninė priežiūra

- Patikrinkite uždegimo žvakę.
- Nuvalykite išorinius karbiuratoriaus ir gretimus paviršius.
- Išvalykite aušinimo sistemą.
- Patikrinkite kibirkščių sulaikymo tinklėlį.
- Patikrinkite kuro filtrą.
- Patikrinkite, ar nepažeista kuro žarnelė.
- Patikrinkite visus laidus ir jungtis.

### Kas 50 val. atliekama priežiūra

- Patvirtintame techninės priežiūros centre suremontuokite arba pakeiskite duslintuvą.

## Greičio tuščiaja eiga reguliavimas

- Prieš reguliuodami greitį tuščiaja eiga įsitikinkite, kad oro filtras švarus, o oro filtro dangtelis pritvirtintas.
  - Reguliuokite greitį tuščiaja eiga greičio tuščiaja eiga reguliavimo varžtu T (38 pav.), kurį nurodo žymė „T“.
  - Greitis tuščiaja eiga yra tinkamas, kai variklis tolygiai veikia visose padėtyse. Greitis tuščiaja eiga turi būti mažesnis nei greitis, kuriam esant pradeda sukintis pjovimo įtaisas.
1. Laisvosios eigos varžtą sukite pagal laikrodžio rodyklę, kol pjovimo įtaisas pradės sukintis.
  2. Laisvosios eigos varžtą sukite prieš laikrodžio rodyklę, kol pjovimo įtaisas sustos.

## Fiksavimo veržlės atsukimas



**PASTABA:** Pakeiskite apytiksliai 10 kartų panaudotą fiksavimo veržlę.

1. Atsukite fiksavimo veržlę pjovimo įtaiso sukimosi kryptimi (45 pav.)

**Pasižymėkite:** Fiksavimo veržlės sriegis yra kairinis.

2. Rankomis patikrinkite, ar nesisuka nailoninis fiksavimo veržlės žiedas. Nailoninis žiedas turi atlaikyti mažiausiai 1,5 Nm (1,1 pėd. svar.) pasipriešinimą.
3. Prisukite fiksavimo veržlę raktu su galvute.

## Kibirkščių sulaikymo tinklelio priežiūra

Valykite kibirkščių sulaikymo tinklėlį vieliniu šepečiu (39 pav.).

## Aušinimo sistemos valymas

Nuvalykite aušinimo sistemos dalis (40 pav.) vieliniu šepečiu.

## Uždegimo žvakės tikrinimas



**PASTABA:** Naudokite rekomenduojamą uždegimo žvakę. Įsitikinkite, kad keičiama dalis yra tokia pat, kaip gamintojo naudojama dalis. Netinkama uždegimo žvakė gali sugadinti gaminį.

1. Patikrinkite uždegimo žvakę, kai:
  - a) sumažėja variklio galia.
  - b) variklį sunku užvesti.
  - c) variklis netinkamai veikia tuščiaja eiga.
2. Jei variklį sunku užvesti arba jis veikia nesklandžiai, patikrinkite, ar ant uždegimo žvakės nėra pašalinių medžiagų. Norėdami sumažinti pašalinių medžiagų atsiradimą ant uždegimo žvakės elektrodų:
  - a) įsitikinkite, kad tinkamai sureguliuotas greitis tuščiaja eiga.
  - b) įsitikinkite, kad naudojate tinkamą kuro mišinį.
  - c) patikrinkite, ar oro filtras yra švarus.
3. Jei uždegimo žvakė nešvari, nuvalykite ją. Patikrinkite, ar tarpelis tarp elektrodų yra tinkamo pločio (41 pav.).
4. Esant reikalui pakeiskite uždegimo žvakę.

## Oro filtro priežiūra

### Kaip išvalyti oro filtrą

1. Nuimkite oro filtro dangtelį ir oro filtrą (42 pav.).
2. Išplaukite oro filtrą šiltame muiluotame vandenyje. Prieš sumontuodami oro filtrą, palaukite, kol jis išdžius.
3. Pakeiskite oro filtrą, jei jis toks purvinas, kad jo nebeįmanoma išplauti. Visada pakeiskite pažeistą oro filtrą.
4. Jei gaminyje naudojamas poroloninis oro filtras, naudokite oro filtrų alyvą. Oro filtrų alyvą naudokite tik porolono filtrui. Nenaudokite alyvos veitiniam oro filtrui.

### Oro filtrų alyvos naudojimas oro filtrui



**PASTABA:** Poroloniniams oro filtrams visada naudokite specialią oro filtrų alyvą. Nenaudokite kitų rūšių alyvos.



**PERSPĖJIMAS:** Neapsiliekitė alyva kūno.

1. Nuimkite oro filtro dangtelį ir oro filtrą (42 pav.).

2. Įdėkite oro filtrą į plastikinį maišelį.
3. Įpilkite į maišelį oro filtrų alyvos (43 pav.).
4. Suspauskite plastikinį maišelį, kad alyva tolygiai pasiskirstytų po oro filtrą.
5. Suspauskite maišelyje esantį oro filtrą, kad išspautumėte nereikalingą oro filtrų alyvą. Išimkite oro filtrą iš maišelio.
6. Sumontuokite oro filtrą.

### Kampinės pavaros tepimas

Būtinai patikrinkite, ar 3/4 kampinės pavaros yra pripildyta kampinių pavarų tepalu (44 pav.).

### Žolės pjovimo įtaisų ir žolės pjovimo peilių galandimas

1. Pagaląskite žolės pjovimo įtaisus ir žolės pjovimo peilius paprasta plokščia dilde.
2. Pagąskite žolės pjovimo įtaisų ir žolės pjovimo peilių ašmenis vienodai, kad jie išliktų subalansuoti (46 pav.)

## TECHNINIAI DUOMENYS

	gaminyje	<b>129RJ</b> (A05328CSHV)
<b>Variklio specifikacija</b>		
Cilindro darbinis tūris	cm <sup>3</sup>	27,6
Tarpas tarp elektrodų	mm	0,5
Kuro bakelio tūris	cm <sup>3</sup>	343
Greitis tuščiaja eiga	min <sup>-1</sup>	2800–3200
Didžiausias galios greitis	min <sup>-1</sup>	8 000
Galía	kW	0,85
Uždegimo žvakė		Husqvarna HQT-4
Maksimalus galios atidavimo veleno sukimasis	min <sup>-1</sup>	7200
Išmetalų filtro charakteristikų ilgaamžiškumo laikotarpis	h	125
<b>Triukšmo ir vibracijos duomenys</b>		
Ekvivalentiškas vibracijos lygis (ahv, eq) dirbant su žolės pjovimo peiliu kairiojoje rankenoje – žr. 1 pastabą	m/s <sup>2</sup>	4,21
Ekvivalentiškas vibracijos lygis (ahv, eq) dirbant su žolės pjovimo peiliu dešiniojoje rankenoje – žr. 1 pastabą	m/s <sup>2</sup>	4,23



Ekvivalentiškas vibracijos lygis (ahv, eq) dirbant su žoliapjovės galvute kairiojoje rankenoje – žr. 1 pastabą	m/s <sup>2</sup>	5,89
Ekvivalentiškas vibracijos lygis (ahv, eq) dirbant su žoliapjovės galvute dešiniojoje rankenoje – žr. 1 pastabą	m/s <sup>2</sup>	4,61
Triukšmo lygis, garantuotas (L <sub>WA</sub> ) – žr. 2 pastabą	dB (A)	114
Triukšmo lygis, išmatuotas – žr. 2 pastabą	dB (A)	106
Garso slėgio lygis naudotojo ausyje dirbant su žolės pjovimo peiliu – žr. 3 pastabą	dB (A)	94
Garso slėgio lygis naudotojo ausyje dirbant su žoliapjovės galvute – žr. 3 pastabą	dB (A)	95
<b>Gaminio matmenys</b>		
Svoris (be pjovimo įrangos)	kg	5,21
<p><b>1 pastaba:</b> Pateiktuose atitinkamo vibracijos lygio duomenyse yra 1 m/s<sup>2</sup> tipiška statistinė sklaida (standartinis nuokrypis).</p> <p><b>2 pastaba.</b> Triukšmas, skleidžiamas į aplinką, išmatuotas kaip garso galia (L<sub>WA</sub>) pagal EB direktyvą 2000/14/ EB. Pateiktas įrenginio garso stiprumo lygis buvo išmatuotas naudojant didžiausią garsą sukeltantį originalų pjovimo įtaisą. Skirtumas tarp garantuojamosios ir matuojamosios garso galios yra tas, kad pagal direktyvą 2000/14/EB garantuojamoji garso galia apima ir matavimo rezultatų sklaidą bei nukrypimus tarp skirtingų to paties modelio įrenginių.</p> <p><b>3 pastaba:</b> Pateiktuose duomenyse apie ekvivalentinį įrenginio garso slėgio lygį yra 1 dB (A) tipiška statistinė sklaida (standartinis nuokrypis).</p>		

## PRIEDAI

129RJ		
Patvirtinti priedai	Tipas	Pjovimo apsauga
Velenas su sriegiu (M10L)		
Žoliapjovės galvutė	T25 (Ø 2,0–2,4 mm)	580 44 66-06
Žolės pjovimo peilis / žolės pjovimo įtaisas	Grass 255-4 (Ø 250)	580 44 66-06

## EB ATITIKTIES DEKLARACIJOS TURINYS

Mes, Husqvarna, savo atsakomybe pareiškiame, kad pateiktas gaminys:

<b>Aprašas</b>	<b>Benzininė žoliapjovė / krūmapjovė</b>
Prekės ženklas	Husqvarna

<b>Aprašas</b>	<b>Benzininė žoliapjovė / krūmapjovė</b>
Platforma / tipas / modelis	A05328CSHV, atitinka 129RJ modelį

<b>Aprašas</b>	<b>Benzininė žoliapjovė / krūmapjovė</b>
Partija	Serijos numerių data nuo 2014

visiškai atitinka šias ES direktyvas ir reikalavimus:

<b>Direktyva / reikalavimas</b>	<b>Aprašas</b>
2006/42/EC	„dėl mašinų“
2014/30/EU	„dėl elektromagnetinio suderinamumo“
2000/14/EC	„dėl triukšmo lauke“

Taikomi darnieji standartai ir (arba) techninės specifikacijos: EN ISO 12100, EN ISO 11806-1, CISPR 12, ISO 14982

Pagal 2000/14/EC direktyvos V priedą nustatytosios garso vertės pateikiamos šios instrukcijos techninių duomenų skyriuje ir pasirašytoje EB atitikties deklaracijoje.

SMP Svensk Maskinprovning AB atliko neatlygintą tyrimą bendrovės „Husqvarna AB“ vardu ir pateikia EB komisijos 2006/42/EC direktyvos dėl mašinų atitikties sertifikatą.

Šis sertifikatas, kaip nurodyta pasirašytoje EB atitikties deklaracijoje, galioja visoms gamybos vietoms ir kilmės šalims, nurodytoms gaminio etiketėje.

Tiekiami benzininė žoliapjovė / krūmapjovė atitinka tyrime naudotą pavyzdį.

---

## Saturs

---

IEVADS.....	243
DROŠĪBA.....	244
MONTĀŽA.....	247
DARBĪBA.....	248
APKOPE.....	250
TEHNISKIE DATI.....	251
PIEDERUMI.....	252
ES ATBILSTĪBAS DEKLARĀCIJAS SATURS.....	253

---

## IEVADS

---

### Lietotāja rokasgrāmata

Šīs lietotāja rokasgrāmatas sākotnējā valoda ir angļu. Lietotāja rokasgrāmatas citās valodās ir tulkojumi no angļu valodas.

### Pārskats

Skatiet 19. attēlu

1. Trimerā galva
2. Smērvielas uzpildes vietas vāciņš
3. Koniskais zobrats
4. Griešanas ierīces aizsargs
5. Stienis
6. Apaļais rokturis
7. Droseles mēlīte
8. Apturēšanas slēdzis
9. Droseles mēlītes bloķētājs
10. Aizdedzes sveces uzgalis, aizdedzes svece
11. Startera korpus
12. Startera auklas rokturis
13. Degvielas tvertne
14. Gaisa filtra vāks
15. Degvielas sūkņi
16. Droseļvārsta vadība
17. Piedziņas diski
18. Lietošanas rokasgrāmata
19. Asmens
20. J formas rokturis
21. Uzskabe
22. Uzskabes skava
23. Transportēšanas aizsargs

### Simboli uz izstrādājuma

Brīdinājums (1. att.)

Izlasiet šo rokasgrāmatu (2. att.)

Izmantojiet apstiprinātu galvas aizsargu (3. att.)

Izmantojiet apstiprinātus dzirdes aizsarglīdzekļus (3. att.)

Izmantojiet apstiprinātus acu aizsarglīdzekļus (3. att.)

Izmantojiet apstiprinātus aizsargcimdus (4. att.)

Izmantojiet apstiprinātus aizsargapavus/zābakus (5. att.)

Ierīce var izsviest objektus, kas var radīt acu traumas (6. att.)

Izstrādājums var izsviest objektus, kas var radīt acu traumas. (7. att.)

Maks. piedziņas vārpstas apgriezīgu skaits (8. att.)

Drošs attālums (9. attēls)

Sargieties no asmeņiem (10. att.)

Garus matus sasieniet, lai tie būtu virs pleciem (11. att.)

Bultiņas norāda roktura atrašanās vietas ierobežojumus (12. att.)

Skaņas jaudas līmenis (13. att.)

Trokšņa līmenis (14. attēls)

Šis izstrādājums atbilst piemērojamo EK direktīvu prasībām. (15. att.)

Šis izstrādājums atbilst piemērojamām Ukrainas direktīvu prasībām (16. att.)

Šis izstrādājums atbilst piemērojamās Ukrainas direktīvas prasībām (18. att.)

Šis izstrādājums atbilst Austrālijas elektromagnētiskās saderības (EMS) nosacījumiem (17. att.)

---

**Piezīme:** Pārējie uz izstrādājuma norādītie simboli/uzlīmes attiecas uz citu tirdzniecības nozaru prasībām.

---

## Atbildība par izstrādājuma kvalitāti

Saskaņā ar likumiem par izstrādājuma kvalitāti mēs neuzņemamies atbildību par bojājumiem, ko radījis mūsu izstrādājums, ja:

- ir veikts nepareizs izstrādājuma remonts;

- izstrādājuma remonts ir veikts, izmantojot detaļas, ko nav nodrošinājis vai apstiprinājis ražotājs;
- izstrādājumam tiek pievienots piederums, ko nav nodrošinājis vai apstiprinājis ražotājs;
- izstrādājuma remonts nav veikts pilnvarotā apkopes centrā vai pie pilnvarota speciālista.

## DROŠĪBA

### Drošības definīcijas

Tālāk sniegtās definīcijas norāda katra signālvārda smaguma līmeni.



**BRĪDINĀJUMS:** Personu savainojumi.



**IEVĒROJIET:** Produkta bojājumi.

**Piezīme:** Šī informācija atvieglo produkta lietošanu.

### Vispārīgi norādījumi par drošību

- Lietojiet produktu pareizi. Nepareiza lietošana var radīt nopietnus vai nāvējošus savainojumus. Izmantojiet produktu tikai šajā rokasgrāmatā aprakstītajiem darbiem. Nelietojiet produktu citiem darbiem.
- Ievērojiet šīs rokasgrāmatas norādījumus. Ievērojiet drošības simbolus un drošības instrukcijas. Ja operators neievēro norādījumus un simbolus, var tikt izraisīti bojājumi, nopietni vai nāvējoši savainojumi.
- Neizmētiēt šo rokasgrāmatu. Izmantojiet norādījumus, lai saliktu, darbinātu un uzturētu šo produktu labā stāvoklī. Izmantojiet norādījumus pareizai palīgierīču un piederumu uzstādīšanai. Izmantojiet tikai apstiprinātās palīgierīces un piederumus.
- Neizmantojiet bojātu produktu. Ievērojiet apkopes grafiku. Veiciet tikai tos apkopes darbus, kas ir aprakstīti šajā rokasgrāmatā. Pārējos apkopes darbus uzticiet pilnvarotam apkopes centram.
- Šī rokasgrāmatā nevar ietvert visas situācijas, kas var rasties, izmantojot šo produktu. Esiet uzmanīgs un lietojiet veselo saprātu. Nedarbiniet produktu un neveiciet tā apkopi, ja neesat drošs par radušos situāciju. Konsultējieties ar produkta speciālistu, dīleri, apkopes pārstāvi vai pilnvarotā apkopes centru, lai saņemtu papildinformāciju.
- Pirms produkta montāžas, novietošanas uzglabāšanā vai apkopes veikšanas atvienojiet aizdedzes sveces kabeli.
- Neizmantojiet produktu, ja tā sākotnējā specifikācija ir mainīta. Nemainiet produkta detaļas bez ražotāja apstiprinājuma. Izmantojiet tikai tādas detaļas, ko ir

- apstiprinājis ražotājs. Veicot nepareizu apkopi, var tikt izraisītas nopietnas vai nāvējošas traumas.
- Neielpojiet motora radītos tvaikus. Tvaiki var radīt savainojumus.
- Nedarbiniet produktu iekšstelpās vai viegli uzliesmojošu materiālu tuvumā. Izplūdes gāzes ir karstas un var saturēt dzirksteli, kas var izraisīt aizdegšanos. Nepietiekama gaisa plūsma var izraisīt savainojumus vai nāvi, nosmokot vai saindējoties ar oglekļa monoksīdu (tvaņa gāzi).
- Produkta lietošanas laikā tā motors rada elektromagnētisko lauku. Elektromagnētiskais lauks var radīt medicīnisko implantātu bojājumus. Pirms produkta lietošanas konsultējieties ar ārstu.
- Neļaujiet bērniem lietot šo produktu. Neļaujiet personai, kas nav iepazinusies ar lietošanas norādījumiem, darbināt produktu.
- Ja produktam izmanto persona ar samazinātām fiziskajām vai garīgajām spējām, vienmēr uzraugiet šo personu. Tuvumā vienmēr jābūt pieaugušajam.
- Ieslēdziet produktu vietā, kurai nevar piekļūt bērni un nepiederošas personas.
- Produkts var izgrūst objektus un radīt savainojumus. Ievērojiet drošības instrukcijas, lai samazinātu nopietnu vai nāvējošu traumu gūšanas risku.
- Neatējiet no produkta, kad darbojas tā motors. Izslēdziet motoru un pārliecinieties, vai griešanas ierīce negriežas.
- Produkta operators ir atbildīgs par radušos negadījumus.
- Pirms produkta lietošanas pārliecinieties, vai tā detaļas nav bojātas.
- Pirms produkta lietošanas pārliecinieties, vai atrodaties vismaz 15 m (50 pēdu) attālumā no citām personām vai dzīvniekiem. Pārliecinieties, vai tuvumā esošā persona zina, ka lietosit produktu.
- Ievērojiet valsts vai vietējos likumus. Tie var neļaut vai ierobežot produkta lietošanu noteiktos apstākļos.

### Norādījumi par drošu darbu

- Pirms izstrādājuma lietošanas pārliecinieties, vai tas ir pilnībā samontēts.
- Pirms sākt darbu, pārvietojiet trimeri 3 m (10 pēdu) attālumā no vietas, kur veicāt degvielas tvertnes uzpildi. Novietojiet izstrādājumu uz līdzenas virsmas. Pārliecinieties, vai griešanas ierīce nepieskaras zemei vai citiem priekšmetiem.

- Izstrādājums var izsviest objektus, kas var radīt acu traumas. Lietojot izstrādājumu, vienmēr izmantojiet atbilstošus acu aizsarglīdzekļus.
- Esiet uzmanīgs, jo darba laikā, jums nezinot, izstrādājuma tuvumā var nokļūt bērni.
- Nelietojiet izstrādājumu, ja darba zonā atrodas citas personas. Pārtrauciet lietot izstrādājumu, ja darba zonā ienāk cita persona.
- Nezaudējiet vadību pār izstrādājumu.
- Neizmantojiet izstrādājumu, ja jums nebūs, kas sniedz palīdzību, kad rodas negadījums. Pirms izstrādājuma lietošanas vienmēr pārliecinieties, vai citi zina, ka jūs to lietojat.
- Negriezieties, turot izstrādājumu, pirms tam nepārliecinoties, ka citas personas vai dzīvnieki atrodas drošā attālumā.
- Pirms darba sākšanas novāciet visus nevēlamos materiālus no darba zonas. Ja griešanas ierīce atstāta pret objektu, tas var tikt izsviests, radot traumas vai bojājumus. Nevēlami materiāli var apļīties ap griešanas ierīci un radīt bojājumus.
- Neizmantojiet izstrādājumu sliktos laika apstākļos (migla, lietus, stiprs vējš, negaisa iespējamība vai līdžīgo laika apstākļos). Sliktos laika apstākļos var rasties bīstami darba apstākļi (piemēram, slidenas virsmas).
- Pārliecinieties, vai varat brīvi kustēties un strādāt stabilā stāvoklī. (32. att.).
- Gādājiet, lai jūs nepakristu, lietojot izstrādājumu. Nepieliecieties izstrādājuma lietošanas laikā.
- Vienmēr turiet izstrādājumu ar abām rokām. Turiet izstrādājumu ķermeņa labajā pusē (33. attēls).
- Lietojiet izstrādājumu, tā griešanas ierīcei atrodoties zem jūsu jostasvietas.
- Ja dzinēja iedarbināšanas laikā gaisa vārsta vadība atrodas gaisa vārsta pozīcijā, griešanas ierīce sāks griezties.
- Pēc dzinēja apturēšanas nepieskarieties koniskajam zobratam. Pēc dzinēja apturēšanas koniskais zobrats ir karsts. Karsti objekti var radīt apdegumus.
- Pirms izstrādājuma pārvietošanas izslēdziet dzinēju.
- Nenolieciet izstrādājumu zemē, kad tā dzinējs darbojas.
- Pirms nevēlamu materiālu noņemšanas no izstrādājuma apturiet dzinēju un uzgaidiet, līdz griešanas ierīce apstājas. Ļaujiet griešanas ierīcei apstāties, pirms jūs vai cita persona noņemat nogrieztu materiālu.

## Individuālais aizsargaprīkojums

- Strādājot ar produktu, vienmēr izmantojiet atbilstošu individuālais drošības aprīkojumu. Individuālais drošības aprīkojums neizslēdz savainojumu risku. Individuālais drošības aprīkojums samazina negadījuma rezultātā radušos savainojumu smagumu.
- Strādājot ar produktu, vienmēr izmantojiet atbilstošus acu aizsarglīdzekļus.

- Nestrādājiet ar produktu basām kājām vai sandalēs. Vienmēr velciet darba apavus ar neslīdošām zolēm.
- Velciet izturīgas garās bikses.
- Ja nepieciešams, izmantojiet atbilstošus aizsargcimdus.
- Ja pastāv iespēja, ka uz galvas var krist objekti, izmantojiet ķiveri.
- Strādājot ar produktu, vienmēr izmantojiet atbilstošus ausu aizsarglīdzekļus. Ilgstošs troksnis var izraisīt dzirdes zudumu.
- Pārliecinieties, vai tuvumā atrodas pirmās palīdzības sniegšanas komplekts.

## Izstrādājuma aizsargierīces

- Regulāri veiciet izstrādājuma apkopi.
  - Tiek pagarināts izstrādājuma darbūms.
  - Tiek samazināts negadījumu risks.

Ļaujiet pilnvarotam izplatītājam vai pilnvarotam apkopes centram regulāri pārbaudīt izstrādājumu, lai veiktu regulēšanu vai remontu.

- Neizmantojiet izstrādājumu, ja ir bojāts drošības aprīkojums. Ja izstrādājums ir bojāts, sazinieties ar pilnvarotu apkopes centru.

## Droseles mēlītes bloķētājs

Droseles mēlītes bloķētājs fiksē droseles mēlīti (20. attēls). Nospiediet droseles mēlītes bloķētāju (A), lai atbrīvotu droseles mēlīti. Atlaižot rokturi, droseles mēlītes bloķētājs un droseles mēlīte atgriezīsies sākotnējā stāvoklī.

1. Pārliecinieties, vai tukšgaitas laikā droseles mēlīte (B), atlaižot droseles mēlītes bloķētāju (A), tiek bloķēta.
2. Nospiediet droseles mēlītes bloķētāju (A) un pārbaudiet, vai pēc atlaišanas tas atgriežas sākotnējā stāvoklī.
3. Nospiediet droseles mēlīti (B) un pārbaudiet, vai pēc atlaišanas tā atgriežas sākotnējā stāvoklī.

Iedarbiniet dzinēju un atveriet droseli līdz galam. Atlaidiet droseles mēlīti un pārbaudiet, vai griešanas ierīce apstājas. Ja, droselei esot tukšgaitas stāvoklī, griešanas ierīce griežas, pārbaudiet karburatora tukšgaitas regulēšanas skrūvi.

## Apturēšanas slēdzis

Iedarbiniet dzinēju. Pārliecinieties, vai, apturēšanas slēdzi pārslēdzot izslēgšanas stāvoklī, dzinējs tiek izslēgts (21. attēls).

## Griešanas ierīces aizsargs

Griešanas ierīces aizsargs neļauj vaļīgus objektus izsviest operatora virzienā (22. attēls). Pārbaudiet, vai nav radušies griešanas ierīces aizsarga bojājumi, un nomainiet to, ja tas ir bojāts. Griešanas ierīcei izmantojiet tikai apstiprinātu aizsargu.

## Slāpētājs

- Neizmantojiet motoru, kura slāpētājs ir bojāts. Bojāts slāpētājs palielina trokšņa līmeni un aizdegšanās risku. Turiet tuvumā ugunsdzēsamo aparātu.
- Regulāri pārbaudiet produktam pievienoto slāpētāju.
- Nepieskarieties motoram vai slāpētājam, kad motors darbojas. Nepieskarieties motoram vai slāpētājam vēl brīdi pēc motora izslēgšanas. Karstas virsmas var izraisīt savainojumus.
- Karsts slāpētājs var izraisīt aizdegšanos. Esiet uzmanīgs, ja izmantojat produktu uzliesmojošu šķidrums vai tvaiku tuvumā.
- Nepieskarieties slāpētāja detaļām, ja slāpētājs ir bojāts. Detaļas var saturēt kancerogēnas ķīmikālijas.

## Pretuzgrieznis

Pretuzgriezni izmanto, lai fiksētu dažu veidu griešanas ierīces (23. att.).

Uzliekot pretuzgriezni, pievelciet to pretējā virzienā griešanas ierīces darbības virzienam.

## Griešanas ierīce

- Regulāri veiciet apkopi. Ļaujiet pilnvarotam apkopes centram regulāri pārbaudīt griešanas ierīci, lai veiktu regulēšanu vai remontu.
  - Tiek uzlabota griešanas ierīces darbība.
  - Tiek pagarināts griešanas ierīces darbmūžs.
  - Tiek samazināts negadījumu risks.
- Izmantojiet tikai apstiprinātu griešanas ierīces aizsargu. Papildinformāciju sk. *PIEDERUMI lpp. 252*.
- Neizmantojiet bojātu griešanas ierīci.

## Zāles trimmera galva

- Pārliecinieties, vai zāles trimmera galva ir stingri un vienmērīgi pievilka ap cilindru, lai samazinātu vibrāciju.
- Izmantojiet tikai apstiprinātas zāles trimmera galvas un zāles trimmera auklas. Skatiet šeit: *PIEDERUMI lpp. 252*.
- Izmantojiet pareiza garuma zāles trimmera auklu. Gara zāles trimmera aukla patērē vairāk motora jaudas, nekā īsa zāles trimmera aukla.
- Pārliecinieties, vai nav bojāts uz griešanas ierīces aizsarga piestiprinātais griezējs.
- Pirms zāles trimmera auklas piestiprināšanas produktam 2 dienas mērcējiet zāles trimmera auklu ūdenī. Tas palielina zāles trimmera auklas darbmūžu.

## Zāles asmeņi un zāles griezēji

- Izmantojiet izstrādājumu ar apstiprinātu zāles asmeni. Nelietojiet zāles asmeni, ja nav pareizi uzstādītas visas nepieciešamās detaļas. Pārliecinieties, vai uzstādīšana ir veikta pareizi un tikušas izmantotas atbilstošas detaļas. Piemērota uzstādīšana var izraisīt asmens atdalīšanos un radīt

smagu traumu lietotājam vai citiem tuvumā esošiem cilvēkiem.

- Rīkojoties ar asmeni un to apkopjot, uzvelciet aizsargcimdus.
- Izmantojiet galvas aizsarglīdzekļus, lietojot izstrādājumu ar zāles asmeni.
- Zāles asmeņi un zāles griezēji ir paredzēti rupjas zāles griešanai.
- Zāles asmens var radīt traumu, tam turpinot griezties pēc dzinēja apturēšanas vai droseles mēlītes atlaišanas. Pirms veikt apkopi, pārbaudiet, vai zāles asmens ir pilnībā apstājies.
- Apturiet dzinēju, pirms sākat rīkoties ar griešanas ierīci. Pārliecinieties, vai griešanas ierīce ir pilnībā apstājusies. Atvienojiet vadu no aizdedzes svences.
- Izmantojiet tikai apstiprinātu griešanas ierīci vai pareizi uzasinātu asmeni.
- Asmens zobiem ir jābūt pareizi uzasinātiem (46. att.).
- Neizmantojiet bojātu griešanas ierīci.
- Transportējot vai uzglabājot izstrādājumu, piestipriniet zāles asmenim transportēšanas aizsargu.

## Asmens grūdiens

- Asmens grūdiens ir pēkšņa izstrādājuma kustība uz sāniem, uz priekšu vai atpakaļ. Asmens grūdiens rodas tad, ja zāles asmens vai zāga asmens trāpa objektam, ko nevar pārgriezt. Vietās, kur nav viegli redzēt griežamo materiālu, asmens grūdienu iespējamība palielinās.
- Kad rodas asmens grūdiens, pastāv draudi, ka izstrādājums vai lietotājs tiks izsists no pareizā darba stāvokļa. Asmens, kas kustas, var trāpīt tuvumā esošiem cilvēkiem, radot traumas.
- Ja asmens ir saliecies, saplaisājis vai bojāts, izmetiet to.
- Lietojiet asu asmeni. Ja asmens nav ass, pastāv lielāka asmens grūdienu iespēja.

## Drošības norādījumi, darbojoties ar degvielu

- Nelietojiet izstrādājumu, ja uz tā ir degviela vai dzinēja eļļa. Noīriet nevēlamo degvielu/eļļu un ļaujiet izstrādājumam nožūt. Noīriet no izstrādājuma nevēlamo degvielu.
- Ja degviela ir nokļuvusi uz apģērba, nekavējoties pārģērbieties.
- Neļaujiet degvielai nonākt uz ķermeņa, jo tā var izraisīt savainojumus. Ja degviela ir nonākusi uz ķermeņa, izmantojiet ziepes un ūdeni, lai to nomazgātu.
- Neiedarbiniet dzinēju, ja uz izstrādājuma vai jūsu ķermeņa ir izlijusi eļļa vai degviela.
- Nelietojiet izstrādājumu, ja dzinējā ir sūce. Regulāri pārbaudiet, vai dzinējam nav radusies sūce.

- Rīkojoties ar degvielu, esiet uzmanīgs. Degviela ir viegli uzliesmojoša, tās tvaiki ir sprādzienbīstami, un var izraisīt savainojumus vai nāvi.
- Neieelpojiet degvielas tvaikus, jo tie var izraisīt savainojumus. Pārliecinieties, vai gaisa plūsma ir pietiekama.
- Nesmēķējiet degvielas vai dzinēja tuvumā.
- Nenovietojiet siltus objektus degvielas vai dzinēja tuvumā.
- Nepievienojiet degvielu dzinēja darbības laikā.
- Pirms degvielas uzpildes pārliecinieties, vai dzinējs ir atdzisis.
- Pirms uzpildes lēni atveriet degvielas tvertnes vāciņu un uzmanīgi izlaidiet spiedienu.
- Neveiciet dzinēja degvielas uzpildi telpās. Nepietiekama gaisa plūsma var izraisīt savainojumus vai nāvi, nosmokot vai saindējoties ar oglekļa monoksīdu (tvaņa gāzi).
- Rūpīgi pievelciet degvielas tvertnes vāciņu, lai neizraisītu aizdegšanos.
- Pirms iedarbināšanas pārvietojiet izstrādājumu vismaz 3 m (10 pēdu attālumā) no vietas, kur veicāt uzpildi.
- Neļējiet degvielas tvertnē pārāk daudz degvielas.
- Pārliecinieties, vai, pārvietojot izstrādājumu vai degvielas tvertni, nerodas sūce.
- Nenovietojiet izstrādājumu vai degvielas tvertni vietā, kur ir atklāta uguns, dzirksteles vai signāllampīnas. Pārliecinieties, vai uzglabāšanas vietā nav atklāta uguns.
- Degvielas pārvietošanai un uzglabāšanai izmantojiet tikai tam paredzētas tvertnes.
- Pirms ilgstošas uzglabāšanas iztukšojiet degvielas tvertni. Ievērojiet vietējos noteikumus par atbrīvošanos no degvielas.
- Pirms ilgstošas uzglabāšanas noīriet izstrādājumu.
- Pirms izstrādājuma novietošanas glabāšanā izņemiet aizdedzes sveci, lai nodrošinātu, ka dzinējs nejauši neieslēdzas.

## Norādījumi par drošu apkopi

- Ja nevarat pielāgot brīvgaitas apgriezību skaitu, lai apturētu griešanas ierīces darbību, sazinieties ar apkopes centru. Nelietojiet produktu, kamēr tas nav precīzi noregulēts vai saremontēts.

## MONTĀŽA



**BRĪDINĀJUMS:** Pirms izstrādājuma montāžas iepazīstieties ar drošības norādījumiem.

### Apalā roktura piestiprināšana

1. Piestipriniet apalā rokturi stienim, kā parādīts attēlā (24. att.), un pievelciet to.
2. Pārliecinieties, vai apalā rokturis ir piestiprināts starp bultiņām uz stieņa.

### J formas roktura piestiprināšana



**BRĪDINĀJUMS:** Neizmantojiet zāgēšanas asmeņus, ja uzstādīts J formas rokturis. Lietojiet tikai zāles asmeņus/zāles griezējus vai trimera galvas/plastmasas asmeņus.

1. Piestipriniet J formas rokturi apalājam rokturim, kā parādīts attēlā (24. att.), un pievelciet to.

### Uzkabes skavas uzstādīšana

1. Novietojiet augšējo uzkabes skavu uz stieņa. Apakšējo uzkabes skavu novietojiet zem stieņa.
2. Salāgojiet augšējās un apakšējās uzkabes skavas skrūves.
3. Skrūvju atverēs ievietojiet divas skrūves.
4. Pievelciet skrūves, lai pievienotu uzkabes skavu stienim.

### Asmens aizsarga, zāles asmens un zāles griezēja uzstādīšana



**IEVĒROJIET:** Izmantojiet tikai apstiprinātu asmeņu aizsargu. Skatiet šeit: *PIEDERUMI lpp. 252.*

1. Piestipriniet asmens aizsargu/griešanas ierīces aizsargu (A) stienim (27. att.) un pievelciet ar skrūvi.
2. Uz piedziņas vārpstas uzstādiet piedziņas disku (B).
3. Grieziet piedziņas vārpstu, līdz viena no piedziņas diska atverēm savietojas ar atbilstošo atveri zobratu korpusā.
4. Lai nofiksētu vārpstu, ievietojiet atverē fiksācijas tapu (C).
5. Novietojiet asmeni (D), balsta cilindru (E) un balsta atloku (F) uz piedziņas vārpstas.
6. Uzstādiet uzgriezni (G). Pievelciet uzgriezni līdz 35–50 Nm (26–36 pēdām uz mārciņu). Turiet uzgriežņatslēgas kātu iespējami tuvāk asmens aizsargam. Lai pievilktu uzgriezni, uzgriežņatslēga jāgriež rotācijai pretējā virzienā.

**Piezīme:** Kreisās puses vītne.

### Asmeņu un trimera galvu uzstādīšana



**BRĪDINĀJUMS:** Izmantojiet tikai apstiprinātu asmeņu aizsargu. Skatiet šeit: *PIEDERUMI lpp. 252.* Bojāts aizsargs var radīt traumu.



**BRĪDINĀJUMS:** Lietojot trimeri ar zāles asmeni, vispirms uzstādiet pareizo roktura stieni, asmens aizsargu un uzlieciet uzskabi.



**BRĪDINĀJUMS:** Ja asmeņi nav uzstādīti pareizi (26. att.), var tikt gūta trauma.

1. Pārlicinieties, vai piedziņas diska/balsta atloka paceltā daļa pareizi saķeras ar asmens centrālo atveri.
2. Uzstādiet asmeņus.

## Griešanas ierīces montāža

### Griešanas ierīces aizsarga un trimera galvas (taisnais stienis) piestiprināšana

1. Piestipriniet griešanas ierīces aizsargu (A) stienim, izmantojot skrūvi (L) (27. attēls). Pārlicinieties, vai

## DARBĪBA



**BRĪDINĀJUMS:** Pirms izstrādājuma lietošanas izlasiet un izprotiet drošības norādījumus.

## Degviela

### Degvielas izmantošana



**IEVĒROJIET:** Šim produktam ir divtaktu motors. Izmantojiet benzīna un divtaktu motoreļļas maisījumu. Pārlicinieties, vai maisījumā ir pareizs daudzums eļļas. Nepareiza benzīna un eļļas proporcija var radīt motora bojājumus.

### Benzīns



**IEVĒROJIET:** Neizmantojiet benzīnu, kura oktānskaitlis ir mazāks par 90 RON (87 AKI). Pretējā gadījumā produkts var tikt bojāts.



**IEVĒROJIET:** Neizmantojiet benzīns, kurā etanola koncentrācija pārsniedz 10% (E10). Pretējā gadījumā produkts var tikt bojāts.

- Vienmēr izmantojiet nelietotu bezsvina benzīnu ar oktānskaitli, kas nav mazāks par 90 RON (87 AKI) un kura etanola koncentrācija nepārsniedz 10% (E10).
- Ja bieži lietojat produktu ar ilgstošiem augstiem motora apgriezieniem, izmantojiet benzīnu ar augstāku oktānskaitli.

izmantojot pareizu griešanas ierīces aizsargu un pareizu trimera galvu.

2. Piestipriniet piedziņas disku (B) piedziņas vārpstai.
3. Grieziet piedziņas vārpstu, līdz piedziņas diska atvere salāgojas ar atveri zobratu kārbā.
4. Ievietojiet atverē mazu skrūvgriezi (C), lai fiksētu vārpstu (27. attēls).
5. Grieziet trimera galvu (H) (28. att.) pretēji pulksteņrādītāju kustības virzienam, lai trimera galvu nostiprinātu pie zobratu kārbas. (Kreīšās rokas vītnes.)

### Divu ciklu motoreļļa

- Izmantojiet tikai augstas kvalitātes divu ciklu motoreļļu. Izmantojiet tikai motoreļļu ar gaisa dzesēšanu.
- Neizmantojiet citu veidu eļļas.
- Maisījuma proporcija 50:1 (2%)

Benzīns	Eļļa
1 ASV galons	77 ml (2,6 unces)
1 AK galons	95 ml (3,2 unces)
5 l	100 ml (3,4 unces)

### Degvielas maisījuma izveide

**Piezīme:** Degvielas maisījuma izveidei vienmēr izmantojiet tīru degvielas konteineru.

**Piezīme:** Veidojiet degvielas maisījumu, kas nepieciešams ne vairāk kā 30 dienām.

1. Pievienojiet pusi no nepieciešamā benzīna.
2. Pievienojiet visu daudzumu eļļas.
3. Sakratiet degvielas maisījumu, lai sajauktu sastāvdaļas.
4. Pievienojiet atlikušo benzīnu.
5. Sakratiet degvielas maisījumu, lai sajauktu sastāvdaļas.
6. Uzpildiet degvielas tvertni.



## Degvielas pievienošana

- Vienmēr izmantojiet degvielas konteineru ar aizsargapriekojumu pret pārplūšanu.
- Ja konteinerā paliek degviela, iztukšojiet to un ļaujiet konteineram izžūt.
- Pārļiecinieties, vai vieta ap degvielas tvertnes vāciņu ir tīra.
- Pirms degvielas maisījuma uzpildes degvielas tvertnē sakratiet degvielas konteineru.

## Ieslēgšana un izslēgšana

### Kas jāpārbauda pirms lietošanas

1. Pārbaudiet, vai izstrādājumam nav trūkstošas, bojātas, vaļīgas vai nolietotas detaļas.
2. Pārbaudiet uzgriežņus un skrūves.
3. Pārbaudiet asmeņus.
4. Pārbaudiet pretuzgriezni. Pārbaudiet, vai pretuzgriežņa minimālais fiksēšanas spēks ir 1,5 Nm (1,1 pēda uz mārciņu). Pievelciet līdz 35–50 Nm (26–36 pēdām uz mārciņu).
5. Pārbaudiet gaisa filtru.
6. Pārbaudiet drosesles mēlītes bloķējumu un drosesles vadību.
7. Pārbaudiet apturēšanas slēdzi.
8. Pārbaudiet, vai izstrādājumā nav degvielas noplūdes.

### Auksta dzinēja iedarbināšana

1. 10 reizes nospiediet sūkni (29. att.).
2. Pavelciet droselvārsta vadības ierīci uz augšu (30. att.).
3. Piespiediet izstrādājuma korpusu zemei ar kreiso roku (31. att.). Nekāpiet uz izstrādājuma. Lēni velciet startera auklas rokturi, līdz sajūtat pretesību. Pēc tam pavelciet startera auklas rokturi ar spēku.

**Piezīme:** Mēģinot iedarbināt dzinēju, nespiediet drosesles mēlīti.

4. Turpiniet vilkt startera auklas rokturi (ne vairāk kā 3 reizes), līdz dzinējs tiek iedarbināts vai gandrīz iedarbināts. Ja dzinējs sāk darboties vai gandrīz sāk darboties, nospiediet droselvārsta vadības ierīci uz leju. Turpiniet vilkt, līdz dzinējs iedarbināts. Pēc iedarbināšanas nogaidiet 60 sekundes, pēc tam pavelciet drosesles mēlīti.



**IEVĒROJIET:** Nevelciet startera auklu līdz galam. Neatļaidiet startera auklu, kad tā pilnībā izvilkta. Atļaidiet startera auklu lēnām. Neievērojot šos norādījumus var tikt radīti dzinēja bojājumi.

### Silta motora iedarbināšana

1. 10 reizes nospiediet startēšanas sūkni.

2. Pavelciet startera auklu, līdz tiek iedarbināts motors.

### Apturēšana

- Nospiediet apturēšanas slēdzi, lai apturētu dzinēju. (21. att.)

**Piezīme:** Apturēšanas slēdzis automātiski atgriežas sākotnējā stāvoklī.

### Zāles trimmera darbināšana



**IEVĒROJIET:** Pirms katras darbības samaziniet motora ātrumu līdz brīvķaitas apgriezīenu skaitam. Ilgstoša darbināšana uz pilnu jaudu bez motora slodzes var radīt motora bojājumus.

**Piezīme:** Pievienojot jaunu trimmera auklu, noīriet trimmera galvas pārsegu, lai novērstu vibrāciju. Pārbaudiet pārējās trimmera galvas detaļas un noīriet, ja nepieciešams.

### Zāles apgriešana

1. Turiet trimera galvu slīpi tieši virs zemes (34. att.). Nespiediet zāles trimmeri tieši zālē.
2. Samaziniet zāles trimera auklas garumu par 10–12 cm (4–4,75 collām) un samaziniet dzinēja apgriezīenu skaitu, lai mazinātu risku sabojāt augus.
3. Veicot griešanu objektu tuvumā, izmantojiet 80% jaudas (35. att.).

### Zāles griešana

1. Veicot griešanu, zāles trimera auklai jābūt paralēli zemei (36. att.).
2. Nespiediet trimera galvu pret zemi. Var tikt bojāta augsne un izstrādājums.
3. Neļaujiet trimera galvai nepārtraukti pieskarties zemei, jo tā var tikt bojāta trimera galva.
4. Pārvietojot trimmeri no vienas puses uz otru, kad veicat zāles pļaušanu, nospiediet droseli līdz galam (37. att.). Pārļiecinieties, vai zāles trimera aukla ir paralēli zemei.

### Zāles griešana ar zāles asmeni

1. Zāles asmeņus un zāles griezējus nedrīkst izmantot koka stumbru griešanai.
2. Visu veidu garas vai rupjas zāles griešanai ir jāizmanto zāles asmens.
3. Zāle ir jāgriež ar sānisku kustību no labās puses uz kreiso (pļaušanas gājiens) un no kreisās uz labo (atgriežoties sākmstāvoklī). Sekojiet, lai asmens veiktu pļaušanu ar kreiso malu (sektors starp nosacītās pulksteņa ciparnīcas 8 un 12).
4. Ja pļaujot, asmens tiek sasvērts pa kreisi, zāle saguļas vālā, kas atvieglo tās savākšanu, piemēram, ar grābekli.

- Centieties strādāt ritmiski. Stāviet stabili ar izplestām kājām. Pēc atgriešanās sākumstāvoklī pavirzieties nedaudz uz priekšu un atkal ieņemiet stabili stāvokli.
- Laujiet, lai balsta blodiņa viegli atspiežas pret zemi. Tas aizsargā asmeni pret saskari ar zemi.
- Samaziniet materiāla aptīšanās iespēju ap asmeni, vienmēr strādājot ar maksimāli atvērtu droseli un

izvairoties no materiāla griešanas, veicot atgriešanās kustību.

- Pirms nogrieztā materiāla savākšanas apturiet dzinēju, atvienojiet trimeri no uzkabes un novietojiet uz zemes.

## Trimeru auklas maiņa

Skatiet no 47. līdz 54. att.

## APKOPE



**BRĪDINĀJUMS:** Pirms tīrīt, remontēt un apkopt trimeri, izlasiet un izprotiet drošības sadaļu.

### Apkopes grafiks

Obligāti ievērojiet apkopes grafiku. Intervāli tiek aprēķināti atbilstoši izstrādājuma ikdienas lietošanai. Ja nelietojat izstrādājumu katru dienu, intervāli ir atšķirīgi. Veiciet tikai tos apkopes darbus, kas minēti šajā rokasgrāmatā. Lai veiktu apkopes darbus, kas nav minēti šajā rokasgrāmatā, sazinieties ar pilnvarotu apkopes centru.

#### Iknedējas apkope

- Notīriet ārējās virsmas.
- Pārbaudiet tukšgaitas apgriezienu skaitu.
- Pārbaudiet koniskā zobrata eļļojumu.

#### Ikmēneša apkope

- Pārbaudiet startera auklas rokturi un startera auklu.

#### Ikgadēja apkope

- Pārbaudiet aizdedzes sveci.
- Notīriet karburatoru un virsmu ap to.
- Izīrīriet dzesēšanas sistēmu.
- Pārbaudiet dzirksteļu uztvērēja režģi.
- Pārbaudiet degvielas filtru.
- Pārbaudiet, vai nav radušies degvielas šļūtenes bojājumi.
- Pārbaudiet visus kabelus un savienojumus.

#### Apkope pēc 50 darba stundām

- Apmeklējiet pilnvarotu apkopes centru, lai veiktu slāpētāja remontu vai nomainītu.

### Tukšgaitas apgriezienu skaita regulēšana

- Pirms tukšgaitas apgriezienu skaita regulēšanas pārļiecinieties, vai gaisa filtrs ir tīrs un ir piestiprināts gaisa filtra pārsegs.
- Regulējiet tukšgaitas apgriezienu skaitu, izmantojot tukšgaitas regulēšanas skrūvi T (38. att.), kas apzīmēta ar "T".
- Tukšgaitas apgriezienu skaits ir pareizs, ja dzinējs vienmērīgi darbojas visos režimos. Tukšgaitas

apgriezienu skaitam ir jābūt mazākam par to, pie kura griešanas ierīce sāk griezties.

- Grieziet tukšgaitas regulēšanas skrūvi pulksteņrādītāju kustības virzienā, līdz griešanas ierīce sāk griezties.
- Grieziet tukšgaitas regulēšanas skrūvi pretēji pulksteņrādītāju kustības virzienam, līdz griešanas ierīce apstājas.

### Preutzgriežņa noņemšana



**IEVĒROJIET:** Nomainiet pretuzgriežni, ja esat izmantojis to aptuveni 10 reizes.

- Noskrūvējiet pretuzgriežni griešanas ierīces griešanās virzienā (45. att.).

**Piezīme:** Pretuzgriežnim ir kreisās puses vītne.

- Pārbaudiet, vai varat pagriezt pretuzgriežņa neilona oderējumu ar rokām. Neilona oderējumam jārada vismaz 1,5 Nm (1,1 pēdu uz mārciņu) liela pretestība.
- Pievelciet pretuzgriežni ar uzgriežņatslēgu.

### Dzirksteļu uztvērēja režģa apkope

Dzirksteļu uztvērēja režģa tīrīšanai izmantojiet metāla suku (39. att.).

### Dzesēšanas sistēmas tīrīšana

Notīriet dzesēšanas sistēmas detaļas ar suku (40. att.).

### Aizdedzes sveces pārbaude



**IEVĒROJIET:** Izmantojiet ieteikto aizdedzes sveces tipu. Pārļiecinieties, vai rezerves detaļa ir tāda pati kā ražotāja nodrošinātā. Nepareiza aizdedzes svece var radīt izstrādājuma bojājumus.

- Pārbaudiet aizdedzes sveci šādos gadījumos:
  - a) samazinās dzinēja jauda;
  - b) dzinēju ir grūti iedarbināt;
  - c) tukšgaitā dzinējs nedarbojas pareizi.

- Ja dzinēju ir grūti iedarbināt vai darbināt, pārbaudiet, vai uz aizdedzes sveces nav uzkrājušies nevēlami materiāli. Lai samazinātu nevēlamu materiālu uzkrāšanos uz aizdedzes sveces elektrodiem:
  - pārļiecinieties, vai tukšgaitas apgriezienu skaits ir pareizi noregulēts;
  - pārļiecinieties, vai degvielas maisījums ir pareizs;
  - pārļiecinieties, vai gaisa filtrs ir tīrs.
- Ja aizdedzes svece ir nefīra, notīriet to. Pārbaudiet, vai elektrodu atstarpe ir pareiza (41. att.).
- Kad nepieciešams, nomainiet aizdedzes sveci.

## Gaisa filtra apkope

### Gaisa filtra tīršana

- Noņemiet gaisa filtra pārsegu un izņemiet gaisa filtru (42. att.).
- Iztīriet gaisa filtru ar siltu ziepjūdeni. Pirms uzstādīšanas pārļiecinieties, vai gaisa filtrs ir sauss.
- Nomainiet gaisa filtru, ja tas ir pārāk netīrs, lai to pilnībā notīrītu. Vienmēr nomainiet bojātu gaisa filtru.
- Ja izstrādājumam ir putu polistirola filtrs, ieeļļojiet to ar gaisa filtra eļļu. Gaisa filtra eļļu izmantojiet tikai putu polistirola filtram. Nelietojiet eļļu filca filtram.

### Gaisa filtra ieeļļošana ar gaisa filtra eļļu



**IEVĒROJIET:** Putu polistirola filtriem vienmēr izmantojiet speciālo gaisa filtra eļļu. Neizmantojiet citu veidu eļļas.



**BRĪDINĀJUMS:** Neļaujiet eļļai nonākt uz jūsu ķermeņa.

- Noņemiet gaisa filtra pārsegu un izņemiet gaisa filtru (42. att.).
- Ievietojiet gaisa filtru plastmasas maisiņā.
- Ievietojiet gaisa filtra eļļu plastmasas maisiņā (43. att.).
- Saspiediet plastmasas maisiņu, lai nodrošinātu, ka eļļa tiek vienmērīgi uzklāta uz gaisa filtra.
- Uzspiediet uz gaisa filtra, kad tas atrodas maisiņā, lai notīrītu lieko gaisa filtra eļļu. Izņemiet gaisa filtru no maisiņa.
- Uzstādiet gaisa filtru.

## Koniskā zobrata ieeļļošana

Sekojiet, lai koniskais zobrats būtu par trīs ceturtdaļām piepildīts ar smērvielu (44. att.).

## Zāles griezēju un zāles asmeņu asināšana

- Asiniet zāles griezējus un zāles asmeņus ar viena virziena plakānu vīli.
- Uzasiniet visas zāles griezēju un asmeņu malas vienādi, lai nodrošinātu līdzsvaru (46. att.).

## TEHNISKIE DATI

	Mērvienība	<b>129RJ</b> (A05328CSHV)
<b>Dzinēja tehniskie dati</b>		
Cilindra darba tilpums	cm <sup>3</sup>	27,6
Elektrodu atstarpe	mm	0,5
Degvielas tvertnes tilpums	cm <sup>3</sup>	343
Apgriezienu skaits tukšgaitā	min <sup>-1</sup>	2800–3200
Maks. apgriezienu skaits	min <sup>-1</sup>	8000
Jauda	kW	0,85
Aizdedzes svece		Husqvarna HQT-4
Maks. piedziņas vārpstas apgriezienu skaits	min <sup>-1</sup>	7200

Emisiju noturības periods	h	125
<b>Trokšņa un vibrācijas līmeņa dati</b>		
Līdzvērtīgs vibrācijas līmenis (ahv, eq), uzstādīts zāles asmens, kreisās puses rokturis — skatiet 1. piezīmi	m/s <sup>2</sup>	4,21
Līdzvērtīgs vibrācijas līmenis (ahv, eq), uzstādīts zāles asmens, labās puses rokturis — skatiet 1. piezīmi	m/s <sup>2</sup>	4,23
Līdzvērtīgs vibrācijas līmenis (ahv, eq), uzstādīta trimera galva, kreisās puses rokturis — skatiet 1. piezīmi	m/s <sup>2</sup>	5,89
Līdzvērtīgs vibrācijas līmenis (ahv, eq), uzstādīta trimera galva, labās puses rokturis — skatiet 1. piezīmi	m/s <sup>2</sup>	4,61
Skaņas jaudas līmenis, garantētais (L <sub>WA</sub> ) — skatiet 2. piezīmi	dB (A)	114
Skaņas jaudas līmenis, izmērītais — skatiet 2. piezīmi	dB (A)	106
Skaņas spiediena līmenis pie operatora auss, uzstādīts zāles asmens — skatiet 3. piezīmi	dB (A)	94
Skaņas spiediena līmenis pie operatora auss, uzstādīta trimera galva — skatiet 3. piezīmi	dB (A)	95
<b>Izstrādājuma izmēri</b>		
Svars (bez griešanas aprīkojuma)	kg	5,21
<p><b>1. piezīme</b> Sniegtajos datos par līdzvērtīgu vibrācijas līmeni ir ietverta parastā 1 m/s<sup>2</sup> statistiskā izkliede (standarta novirze).</p> <p><b>2. piezīme</b> Atbilstoši EK direktīvai 2000/14/EK trokšņa emisija apkārtņē ir mērīta kā skaņas jauda (L<sub>WA</sub>). Ierīces novērotais skaņas intensitātes līmenis ir izmērīts ar pievienotu oriģinālo griešanas ierīci, kas rada augstāko līmeni. Atšķirība starp garantēto un izmērīto skaņas intensitātes līmeni ir tāda, ka garantētā skaņas intensitātes līmeņa mērījumu rezultāts ietver arī izkliedi mērījuma rezultātā un atšķirības dažādām tā paša modeļa ierīcēm, kas atbilst direktīvai 2000/14/EK.</p> <p><b>3. piezīme.</b> Sniegtajos datos par līdzvērtīga skaņas spiediena līmeni ierīcei ir ietverta parastā statistiskā 1 dB (A) izkliede (standarta novirze).</p>		

---

## PIEDERUMI

---

<b>129RJ</b>		
<b>Apstiprinātie piederumi</b>	<b>Tips</b>	<b>Griešanas ierīces aizsargs</b>
Vītņots stienis (M10L)		
Trimera galva	T25 (Ø: 2,0–2,4 mm)	580 44 66-06
Zāles asmens/zāles griezējs	Zālei: 255-4 (Ø 250)	580 44 66-06

---

## ES ATBILSTĪBAS DEKLARĀCIJAS SATURS

---

Ar šo mēs, Husqvarna, paziņojam, ka šis izstrādājums:

<b>Apraksts</b>	<b>Benzīna zāles trimeris/ krūmgriezis</b>
Zīmols	Husqvarna
Platforma/tips/modelis	A05328CSHV, kas pārstāv modeli 129RJ
Partija	Sērijas numurs no 2014. gada un vēlāk

pilnībā atbilst šādām ES direktīvām un noteikumiem:

<b>Direktīva/noteikumi</b>	<b>Apraksts</b>
2006/42/EC	par mašīnām
2014/30/EU	par elektromagnētisko savietojamību
2000/14/EC	par trokšņa emisiju vidē

Ir piemēroti šādi saskaņotie standarti un/vai tehniskās specifikācijas: EN ISO 12100, EN ISO 11806-1, CISPR 12, ISO 14982

Saskaņā ar direktīvas 2000/14/EC V pielikumu deklarētie skaņas līmeņi ir norādīti šīs rokasgrāmatas tehnisko datu sadaļā un parakstīti EK Atbilstības deklarācijā.

SMP Svensk Maskinprovning AB veica brīvprātīgu pārbaudi Husqvarna AB vārdā, izsniedzot atbilstības sertifikātu saskaņā ar EK Padomes direktīvu 2006/42/EC par mašīnām.

Šis sertifikāts, kas pievienots parakstītajai EK Atbilstības deklarācijai, ir derīgs visām ražotnēm un izcelsmes valstīm, kas norādītas uz izstrādājuma.

Piegādātais benzīna zāles trimeris/krūmgriezis atbilst izstrādājumam, kam tika veikta pārbaude.

---

## Содержание

---

ВЪВЕДЕНИЕ.....	254
БЕЗОПАСНОСТ.....	255
МОНТАЖ.....	259
РАБОТА.....	260
ТЕХНИЧЕСКО ОБСЛУЖВАНЕ.....	262
ТЕХНИЧЕСКИ ХАРАКТЕРИСТИКИ.....	263
ПРИНАДЛЕЖНОСТИ.....	264
СЪДЪРЖАНИЕ НА ДЕКЛАРАЦИЯТА ЗА СЪОТВЕТСТВИЕ НА ЕС.....	265

---

## ВЪВЕДЕНИЕ

---

### Инструкция за експлоатация

Оригиналната версия на настоящата инструкция за експлоатация е на английски език. Инструкцията за експлоатация на други езици е превод от английски език.

### Общ преглед

Вижте снимка 19.

1. Тримерна глава
2. Капачка за пълнене с грес
3. Ъглова зъбна предавка
4. Предпазител на режещо оборудване
5. Вал
6. Примкова ръкохватка
7. Регулатор за газта
8. Превключвател за спиране
9. Блокировка на регулатор за газта
10. Лула на запалителната свещ, запалителна свещ
11. Корпус на стартера
12. Дръжка на въжето на стартера
13. Резервоар за гориво
14. Капак на въздушния филтър
15. Подкачваща помпа
16. Смукач
17. Задвижващ диск
18. Инструкция за експлоатация
19. Нож
20. J-образна дръжка
21. Самар
22. Скоба за самар
23. Предпазител за транспортиране

### Символи върху машината

Предупреждение (снимка 1)

Прочетете това ръководство (снимка 2)

Използвайте одобрена защита за глава (снимка 3)

Използвайте одобрени антифони (снимка 3)

Използвайте одобрени защитни средства за очите (снимка 3)

Използвайте одобрени защитни ръкавици (снимка 4)

Използвайте предпазни обувки/ботуши (снимка 5)

Продуктът може да предизвика изхвърляне на предмети, което може да доведе до увреждане на очите (снимка 6)

Продуктът може да предизвика изхвърляне на предмети, което може да доведе до увреждане на очите. (снимка 7)

Макс. скорост на изходния вал (снимка 8)

Безопасно разстояние (снимка 9)

Внимавайте с отката на резеца (снимка 10)

Уверете се, че дългата коса е прибрана над раменете (снимка 11)

Стрелките показват ограниченията на позицията на дръжката (снимка 12)

Ниво на звукова мощност (снимка 13)

Ниво на шума (снимка 14)

Продуктът е в съответствие с приложените директиви на ЕО. (снимка 15)

Продуктът е в съответствие с приложените директиви на ЕАС (снимка 16)

Продуктът е в съответствие с приложените директиви на Украйна (снимка 18)

Продуктът е в съответствие с регламентите относно електромагнетична съвместимост (ЕМС) на Австралия (снимка 17)

---

**Забележка:** Останалите символи/стикери на продукта се отнасят до изисквания по отношение на сертификати за други търговски зони.

---

## Отговорност за вреди, причинени от стоки

Както е посочено в законите за отговорност за вреди, причинени от стоки, ние не носим отговорност за щети, причинени от нашия продукт, ако:

- продуктът е неправилно ремонтиран.
- продуктът е ремонтиран с части, които не са от производителя или не са одобрени от производителя.
- продуктът има принадлежност, която не е от производителя или не е одобрена от производителя.
- продуктът не е ремонтиран в одобрен сервизен център или от одобрен орган.

---

# БЕЗОПАСНОСТ

---

## Дефиниции за безопасност

Дефинициите по-долу предоставят нивото на сериозност за всяка една предупредителна дума.



**ПРЕДУПРЕЖДЕНИЕ:** Нараняване на лица.



**ВНИМАНИЕ:** Повреда на продукта.

---

**Забележка:** Тази информация прави продукта по-лесен за използване.

---

## Общи инструкции за безопасност

- Използвайте правилно продукта. Нараняване или смърт е възможен резултат от неправилната употреба. Използвайте продукта само за задачите, описани в настоящето ръководство. Не използвайте продукта за други задачи.
- Спазвайте инструкциите в тази инструкция за експлоатация. Спазвайте символите за безопасност и инструкциите за безопасност. Ако операторът не спазва инструкциите и символите, резултатът може да е нараняване, повреда или смърт.
- Не извършвайте тази инструкция за експлоатация. Използвайте инструкциите за сглобяване, за да експлоатирате и да поддържате продукта в добро състояние. Използвайте инструкциите за правилния монтаж на приспособления и принадлежности. Използвайте само одобрени приспособления и принадлежности.
- Не използвайте повреден продукт. Спазвайте графика за техническо обслужване. Извършвайте само дейностите по техническо обслужване, за които намерите инструкция в тази инструкция за експлоатация. Одобрен сервизен център трябва да извърши всички други дейности по техническо обслужване.
- Тази инструкция за експлоатация не може да включва всички ситуации, които биха могли да възникнат при използване на продукта. Бъдете внимателни и се осланяйте на здравия си разум. Не работете с продукта и не извършвайте техническо обслужване, ако не сте сигурни относно ситуацията. Говорете с експерт по продукта, Вашия дилър, сервиз или одобрен сервизен център за информация.
- Разкачете проводника на запалителната свещ преди сглобяване на продукта, поставяне на продукта за съхранение или техническо обслужване.
- Не използвайте продукта, ако е променен спрямо първоначалните му спецификации. Не сменяйте част на продукта без одобрение от производителя. Използвайте само части, които са одобрени от производителя. Нараняване или смърт е възможен резултат от неправилното техническо обслужване.
- Не вдъшвайте изпарения от двигателя. Изпаренията могат да причинят нараняване.
- Не стартирайте продукта на закрито или близо до запалими материали. Отработените газове са горещи и биха могли да съдържат искри, които да предизвикат пожар. Недостатъчният въздушен поток може да доведе до нараняване или смърт поради задушаване или въглероден окис.
- Когато използвате този продукт, двигателят създава електромагнитно поле. Електромагнитното поле може да предизвика повреда на медицински импланти. Говорете с Вашия лекар преди работа с продукта.
- Не позволявайте на деца да работят с продукта. Не позволявайте на лице, което не е запознато с инструкциите, да работи с продукта.
- Уверете се, че винаги наблюдавате лица с намален физически или умствен капацитет, които използват продукта. Отговорен възрастен трябва да бъде там през цялото време.
- Заклучете продукта в зона, до която нямат достъп деца и неодобрени лица.
- Продуктът може да извърля предмети и да причини нараняване. Спазвайте инструкциите за безопасност, за да намалите опасността от нараняване или смърт.

- Не се отдалечавайте от продукта, когато двигателят работи. Спрете двигателя и се уверете, че режещото оборудване не се върти.
- Операторът на продукта е отговорен при възникването на инцидент.
- Уверете се, че частите не са повредени, преди да използвате продукта.
- Уверете се, че сте на разстояние от най-малко 15 m (50 ft) от други лица или животни, преди да използвате продукта. Уверете се, че лице в близост до Вас е наясно, че ще използвате продукта.
- Направете справка с националните или местните закони. Те биха могли да предотвратят или ограничат работата на продукта при определени условия.
- Уверете се, че можете да се движите свободно и да работите в стабилна позиция. (снимка 32).
- Уверете се, че можете да паднете, когато използвате продукта. Не наклоняйте при работа с продукта.
- Винаги дръжте продукта с двете си ръце. Дръжте продукта отрядно на тялото си (снимка 33).
- Работете с продукта с режещото оборудване под нивото на кръста.
- Ако смукачът е в положение "задействан смукач", когато запалите двигателя, режещото оборудване започва да се върти.
- Не докосвайте ъгловата зъбна предавка след спиране на двигателя. Ъгловата зъбна предавка е гореща след спиране на двигателя. Горещите зони могат да причинят нараняване.
- Спрете двигателя, преди да местите продукта.
- Не оставяйте продукта на земята, когато двигателят работи.
- Преди отстраняване на нежелани материали от продукта спрете двигателя и изчакайте, докато режещото оборудване спре. Изчакайте режещото оборудване да спре, преди Вие или Ваш помощник да отстраните изрязания материал.

## Инструкции за безопасност за работа

- Уверете се, че продуктът е напълно сглобен, преди да го използвате.
- Преди стартиране преместете продукта на 3 m (10 ft) от позицията, където сте заредили резервоара за гориво. Поставете продукта върху плоска повърхност. Уверете се, че режещото оборудване не влиза в допир с почвата или с други предмети.
- Продуктът може да предизвика изхвърляне на предмети, което може да доведе до увреждане на очите. Винаги използвайте одобрени защитни средства за очите, когато работите с продукта.
- Бъдете внимателни – близо до продукта може да се доближи дете без Вашето знание по време на работа.
- Не работете с продукта, ако има хора в работната зона. Спрете продукта, ако в работната зона влезе човек.
- Уверете се, че винаги имате контрол над продукта.
- Не използвайте продукта, ако не можете да получите помощ при възникването на инцидент. Винаги бъдете сигурни, че другите са наясно, че ще работите с продукта, преди да започнете работа с него.
- Не включвайте продукта, преди да се уверите, че хората и животните са в безопасната зона.
- Отстранете всички нежелани материали от работната зона, преди да започнете работа. Ако режещото оборудване се удари в предмет, той може да бъде изхвърлен и да доведе до нараняване или повреда. Нежеланите материали могат да се увият около режещото оборудване и да доведат до повреда.
- Не използвайте продукта при лошо време (мъгла, дъжд, силни ветрове, опасност от светкавици или други метеорологични условия). Опасни условия (както хлъзгави повърхности) могат да възникнат поради лошо време.

## Лични предпазни средства

- Винаги използвайте правилните лични предпазни средства, когато работите с продукта. Личните предпазни средства не елиминират опасността от нараняване. Личните предпазни средства намаляват степента на нараняване при възникването на инцидент.
- Винаги използвайте одобрени защитни средства за очите, когато работите с продукта.
- Не работете с продукта с голи крака или с отворени обувки. Винаги използвайте устойчиви на плъзгане ботуши за тежък режим на работа.
- Използвайте дълги панталони от здрав плат.
- Ако е необходимо, използвайте одобрени защитни ръкавици.
- Използвайте каска, ако е възможно, за да се предпазите от падащи на главата предмети.
- Винаги използвайте одобрени антифони, когато работите с продукта. Продължителният шум може да доведе до загуба на слуха, причинена от шум.
- Уверете се, че близо до Вас има комплект за първа помощ.

## Устройства за безопасност на продукта

- Уверете се, че редовно извършвате техническо обслужване на продукта.
  - Срокът на експлоатация на продукта се увеличава.
  - Рискът от злополука намалява.



Позволете на одобрен дилър или одобрен сервизен център да извършва редовна проверка на продукта за корекции или ремонтни дейности.

- Не използвайте продукт с повредени предпазни средства. Ако продуктът е повреден, се консултирайте с одобрен сервизен център.

## Блокировка на регулатор за газта

Блокировката на регулатора за газта включва регулатора на газта (снимка 20). Натиснете блокировката на регулатора за газта (А), за да освободите регулатора за газта (В). Когато освободите ръкохватката, блокировката на регулатора за газта и самият регулатор за газта се връщат към първоначалните си позиции.

1. Уверете се, че регулаторът за газта (В) е заключен на празен ход, когато освободите блокировката на регулатора за газта (А).
2. Натиснете блокировката на регулатора за газта (А) и се уверете, че се връща в първоначална позиция, когато я освободите.
3. Натиснете регулатора за газта (В) и се уверете, че се връща в първоначална позиция, когато го освободите.

Запалете двигателя и подайте пълна газ. Освободете регулатора за газта и проверете дали режещото оборудване спира. Ако режещото оборудване се завърти, докато газта е в позиция на празен ход, проверете регулиращия винт на скоростта на празен ход на карбуратора.

## Превключвател за спиране

Стартирайте двигателя. Уверете се, че двигателят спира, когато преместите превключвателя за спиране в стоп позиция (снимка 21).

## Предпазител на режещо оборудване

Предпазителят на режещото оборудване предотвратява изхвърляне на свободни предмети по посока на оператора (снимка 22). Проверете предпазителя на режещото оборудване за повреда и го сменете, ако е повреден. Използвайте само одобрен предпазител за режещото оборудване.

## Ауспух

- Не използвайте двигател с повреден ауспух. Повреденият ауспух повишава нивото на шума и риска от злополука. Съхранявайте наблизо пожарогасител.
- Редовно проверявайте дали ауспухът е закрепен към продукта.
- Не докосвайте двигателя или ауспуха, когато двигателят е включен. Не докосвайте двигателя или ауспуха известно време след спиране на двигателя. Горещите повърхности могат да причинят нараняване.

- Горещият ауспух може да причини пожар. Бъдете внимателни, ако използвате продукта близо до запалителни течности или изпарения.
- Не докосвайте частите в ауспуха, ако е повреден. Частите могат да съдържат канцерогенни химикали.

## Контрагайка

Контрагайката се използва за заключване на някои видове режещо оборудване (снимка 23).

При монтиране затегнете добре контрагайката в обратна посока на работната посока на режещото оборудване.

## Режещо оборудване

- Извършвайте редовното техническо обслужване. Позволете на одобрен сервизен център да извършва редовна проверка на режещото оборудване за корекции или ремонтни дейности.
  - Производителността на режещото оборудване се повишава.
  - Срокът на експлоатация на режещото оборудване се повишава.
  - Рискът от злополука намалява.
- Използвайте само одобрен предпазител на режещо оборудване. За повече информация вижте *ПРИНАДЛЕЖНОСТИ* на страница 264.
- Не използвайте повредено режещо оборудване.

## Тримерна глава за трева

- Не забравяйте да навиете кордата на тримера за трева здраво и равномерно около барабана, за да намалите вибрациите.
- Използвайте само одобрени тримерни глави за трева и корди на тример за трева. Вижте *ПРИНАДЛЕЖНОСТИ* на страница 264.
- Използвайте корда на тример за трева с правилна дължина. Дългата корда на тример за трева използва повече мощност на двигателя в сравнение с късата корда на тример за глава.
- Уверете се, че режещът на предпазителя на режещото оборудване не е повреден.
- Потопете кордата на тримера за трева във вода в продължение на 2 дни, преди да закрепите кордата на тримера за трева към продукта. Това повишава срока на експлоатация на кордата на тримера за трева.

## Резци за косене и резци за трева

- Използвайте продукта с одобрен резец за косене. Не използвайте резец за косене, без да са точно монтирани всички необходими части. Уверете се, че монтажът е изпълнен правилно и че са използвани точните части. В резултат на неточния монтаж режещът може да отхвъркне и да нарани сериозно оператора или страничните наблюдатели.

- Носете защитни ръкавици, когато боравите с резеца или извършвате дейност за поддръжката му.
- Използвайте защита за глава, когато работите с продукт, който има резец за косене.
- Резците за косене и резците за трева са предназначени за косене на груба трева.
- Резецът за косене може да причини нараняване, когато продължава да се върти, след като двигателят е спрял или регулаторът на газта е освободен. Уверете се, че резецът за косене е напълно спрял да се върти, преди да изпълните дадена дейност за поддръжка.
- Винаги спирайте двигателя преди работа по някоя част от режещото оборудване. Уверете се, че режещото оборудване е напълно спряло. Разединете кабела от запалителната свещ.
- Използвайте само одобрено режещо оборудване или правилно заточен нож.
- Поддържайте режещите зъбци на ножа правилно заточени (снимка 46).
- Не използвайте повредено режещо оборудване.
- Поставете защита при транспортиране на резеца за косене при транспортиране или съхранение на продукта.
- Не стартирайте продукта, ако от двигателя има теч. Преглеждайте редовно двигателя за течове.
- Внимавайте с горивото. Горивото е запалимо, изпаренията са взривоопасни и могат да доведат до наранявания или смърт.
- Не вдъшвайте горивните изпарения, това може да доведе до нараняване. Уверете се, че има достатъчен въздушен поток.
- Не пушете близо до горивото или двигателя.
- Не поставяйте топли предмети близо до горивото или двигателя.
- Не добавяйте горивото, когато двигателят работи.
- Уверете се, че двигателят е изстинал преди зареждане с гориво.
- Преди зареждане с гориво отворете бавно капачката на резервоара за гориво и освободете внимателно налягането.
- Не добавяйте гориво към двигателя на закрито. Недостатъчният въздушен поток може да доведе до нараняване или смърт поради задушаване или въглероден окис.
- Затегнете внимателно капачката на резервоара за гориво или може да възникне пожар.
- Преместете продукта на най-малко 3 m (10 ft) от позицията, където сте заредили резервоара преди стартиране.
- Не поставяйте прекалено много гориво в резервоара за гориво.
- Уверете се, че няма течове, когато местите продукта или резервоара за гориво.
- Не поставяйте продукта или резервоара за гориво на място с наличие на открит пламък, искра или постоянна малка горелка. Уверете се, че в зоната за съхранение няма открит огън.
- Използвайте само одобрени резервоари, когато местите горивото или оставяте горивото за съхранение.
- Изпразнете резервоара за гориво преди дългосрочно съхранение. Спазвайте местните закони за това къде да изхвърляте горивото.
- Почистете продукта преди дългосрочно съхранение.
- Отстранете проводника на запалителната свещ, преди да поставите продукта за съхранение, за да се уверите, че двигателят няма да се стартира случайно.

## Откат на резеца

- Откат на резеца е внезапно движение на продукта настрана, напред или назад. Откат на резеца настъпва, когато резецът за косене или циркулярът удари предмет, който не може да бъде отрязан. В области, където не е лесно да се вижда рязаният материал, опасността от откат на резеца нараства.
- При откат на резеца съществува опасност продуктът или операторът да се отместят. Отместеният резец може да удари страничните наблюдатели и съществува опасност от нараняване.
- Ако един резец е огънат, напукан, счупен или повреден, го изхвърлете.
- Използвайте заточен резец. Опасността от откат на резеца нараства, когато той не е наточен.

## Безопасност при работа с гориво

- Не стартирайте продукта, ако върху него има гориво или моторно масло. Отстранете нежеланото гориво/масло и оставете продукта да изсъхне. Отстранете нежеланото гориво от продукта.
- Ако разлеете гориво по дрехите си, сменете ги незабавно.
- Не нанасяйте гориво върху тялото си, това може да доведе до нараняване. Ако гориво попадне върху тялото Ви, използвайте сапун и вода, за да го отстраните.
- Не стартирайте двигателя, ако разлеете масло или гориво върху продукта или тялото си.

## Инструкции за безопасност за поддръжка

- Ако не можете да регулирате оборотите на празния ход, за да накарате режещото оборудване да спре, консултирайте се с Вашия сервизен център. Не използвайте продукта, преди да е правилно регулиран или ремонтиран.

## МОНТАЖ



**ПРЕДУПРЕЖДЕНИЕ:** Прочетете главата за безопасност преди сглобяване на продукта.

### За да закрепите примковата ръкохватка

1. Закрепете примковата ръкохватка към двусекционния вал в съответствие с илюстрацията (снимка 24) и затегнете.
2. Уверете се, че примковата ръкохватка е закрепена между стрелките на вала.

### Поставяне на J-образна дръжка



**ПРЕДУПРЕЖДЕНИЕ:** При монтирането на J-образната дръжка не използвайте циркуляри. Използвайте само резци за косене/резци за трева или тримерни глави/пластмасови ножове.

1. Закрепете J-образната дръжка към примковата ръкохватка в съответствие с илюстрацията (снимка 24) и затегнете.

### Монтиране на скобата за самар

1. Поставете горната скоба на самара върху двусекционния вал. Поставете долната скоба на самара под двусекционния вал.
2. Изравнете винтовете в горната и долната скоба на самара.
3. Поставете двата винта в отворите.
4. Затегнете винтовете, за да се свърже скобата на самара.

### Монтиране на предпазен щит на резеца, резец за косене и нож за косене



**ВНИМАНИЕ:** Използвайте само одобрен предпазител за ножовете. Вижте **ПРИНАДЛЕЖНОСТИ** на страница 264.

1. Поставете предпазния щит на резеца/предпазителя на режещото оборудване (А) върху двусекционния вал (снимка 27) и го затегнете с болта.
2. Монтирайте задвижващия диск (В) върху изходния вал.
3. Завъртете изходния вал, докато един от отворите в задвижващия диск се изравни със съответния отвор в корпуса на скоростната кутия.

4. Поставете шплинта (С) в отвора, за да заключи двусекционния вал.
5. Поставете ножа (D), сферичната опора (E) и опорния фланец (F) на изходния вал.
6. Монтирайте гайката (G). Въртящ момент на гайката до 35 – 50 Nm (26 – 36 ft/lb). Дръжте двусекционния вал на гаечния ключ по възможност по-близо до предпазния щит на резеца. За да затегнете гайката, трябва да завъртите гаечния ключ в посока, обратна на въртенето.

**Забележка:** Лева резба.

### Монтиране на ножове и тримерни глави



**ПРЕДУПРЕЖДЕНИЕ:** Използвайте само одобрен предпазител за ножовете. Вижте **ПРИНАДЛЕЖНОСТИ** на страница 264. Дефектният предпазител може да причини нараняване.



**ПРЕДУПРЕЖДЕНИЕ:** Ако ще работите с продукта с резец за косене, първо монтирайте правилното управление, предпазния щит на резеца и самара.



**ПРЕДУПРЕЖДЕНИЕ:** Ако не монтирате ножовете правилно (снимка 26), това може да доведе до нараняване.

1. Уверете се, че повдигнатата секция на задвижващия диск/опорния фланец попада правилно в централния отвор на ножовете.
2. Монтирайте ножовете.

### За сглобяване на режещото оборудване

#### За да закрепите предпазителя на режещото оборудване и тримерната глава (прав вал)

1. Закрепете предпазителя на режещото оборудване (А) към двусекционния вал с помощта на болта (L) (снимка 27). Не забравяйте да използвате правилния предпазител за режещо оборудване и правилната тримерна глава.
2. Закрепете задвижващия диск (В) към изходния вал.
3. Завъртете изходния вал, докато отворът в задвижващия диск се изравни с отвора в корпуса на скоростната кутия.
4. Поставете малка отвертка (С) в отвора, за да блокирате двусекционния вал (снимка 27).

5. Завъртете тримерната глава (Н) (снимка 28) обратно на часовниковата стрелка, за да

затегнете тримерната глава към скоростната кутия. (Резби отляво.)

## РАБОТА



**ПРЕДУПРЕЖДЕНИЕ:** Прочетете и разберете главата за безопасност преди работа с продукта.

### Гориво

#### За да използвате гориво



**ВНИМАНИЕ:** Този продукт разполага с двутактов двигател. Използвайте смес от бензин и моторно масло за двутактов двигател. Не забравяйте да използвате правилното количество от масло в сместа. Грешното съотношение от бензин и масло може да доведе до повреда на двигателя.

### Бензин



**ВНИМАНИЕ:** Не използвайте бензин с октаново число по-малко от 90 RON (87 AKI). Това може да повреди продукта.



**ВНИМАНИЕ:** Не използвайте бензин с повече от 10% концентрация на етанол (E10). Това може да повреди продукта.

- Винаги използвайте пресен безоловен бензин с минимално октаново число от 90 RON (87 AKI) и с по-малко от 10% концентрация на етанол (E10).
- Използвайте бензин с по-високо октаново число, ако често използвате продукта при постоянно високи обороти на двигателя.

### Масло за двутактови двигатели

- Използвайте само висококачествено масло за двутактови двигатели. Използвайте само моторно масло за двигатели с въздушно охлаждане.
- Не използвайте други типове масла.
- Съотношението за смесване 50:1 (2%)

Бензин	Масло
1 американски галон	77 ml (2,6 oz)
1 имперски галон	95 ml (3,2 oz)
5 l	100 ml (3,4 oz)

### За да направите горивната смес

**Забележка:** Винаги използвайте чист контейнер за гориво, когато смесвате горивото.

**Забележка:** Не правете повече от 30-дневно количество от горивна смес.

1. Добавете половината от бензиновата смес.
2. Добавете цялото количество масло.
3. Разклатете горивната смес, за да смесите съдържанието.
4. Добавете останалото количество бензин.
5. Разклатете горивната смес, за да смесите съдържанието.
6. Напълнете резервоара за гориво.

### За да добавите гориво

- Винаги използвайте резервоар за гориво с клапан против разливане.
- Ако върху резервоара има гориво, отстранете нежеланото гориво и оставете резервоара да изсъхне.
- Уверете се, че зоната близо до капачката на резервоара за гориво е чиста.
- Разклатете резервоара за гориво, преди да добавите горивната смес към резервоара за гориво.

### За стартиране и спиране

#### Проверка преди старта

1. Проверете продукта за липсващи, повредени, разхлабени или износени части.
2. Проверете гайките, винтовете и болтовете.
3. Проверете ножовете.
4. Проверете контрагайката. Уверете се, че контрагайката има минимална сила на заключване 1,5 Nm (1,1 ft lb). Завийте контрагайката до 35 – 50 Nm (26 – 36 ft/lb).
5. Проверете въздушния филтър.
6. Проверете блокировката на регулатора за газта и регулатора на дроселната клапа.
7. Проверете превключвателя за спиране.
8. Проверете продукта за теч на гориво.

#### За стартиране на студен двигател

1. Натиснете подкачващата помпа 10 пъти (снимка 29).

2. Издърпайте смукача нагоре (снимка 30).
3. Задръжте корпуса на продукта на земята с лявата си ръка (снимка 31). Не стъпвайте върху продукта. Издърпайте бавно дръжката на въжето за стартиране, докато не усетите известно съпротивление. След това издърпайте въжето за стартиране със сила.

---

**Забележка:** Не дърпайте регулатора за газта, докато стартирате двигателя.

---

4. Продължете да дърпате дръжката на въжето за стартиране, докато двигателят стартира или направи опит за стартиране (макс. 3 издърпвания). Ако двигателят стартира или направи опит за стартиране, натиснете смукача надолу. Продължете да дърпате, докато двигателят запали. Изчакайте 60 секунди след стартиране, преди да издърпате регулатора за газта.



**ВНИМАНИЕ:** Не дърпайте въжето за стартиране, докато не спре. Не пускайте въжето за стартиране, когато е разтегнато докрай. Освободете бавно въжето за стартиране. Неспазването на тези инструкции може да причини повреда на двигателя.

---

## За стартиране на топъл двигател

1. Натиснете подкачващата помпа 10 пъти.
2. Издърпайте въжето за стартиране, докато двигателят запали.

## За спиране

- Натиснете превключвателя за спиране, за да спрете двигателя. (снимка 21)

---

**Забележка:** Превключвателят за спиране автоматично се връща в първоначално положение.

---

## За работа с тримера за трева



**ВНИМАНИЕ:** Не забравяйте да понижите оборотите на двигателя до обороти на празния ход след всяка експлоатация. Продължителната работа при пълна газ без натоварване на двигателя може да доведе до повреда на двигателя.

---

**Забележка:** Почистете капака на тримерната глава, когато монтирате нова корда на тример, за да предотвратите вибрации. Проверете другите части на тримерната глава и ги почистете, ако е необходимо.

---

## Кастрене на трева

1. Дръжте тримерната глава непосредствено над земята и под ъгъл (снимка 34). Не натискайте кордата на тримера за трева в тревата.
2. Намалете дължината на кордата на тримера за трева с 10 – 12 cm (4 – 4,75 in) и намалете оборотите на двигателя, за да понижите опасността от увреждане на растенията.
3. Използвайте 80% газ, когато режете трева близо до обекти (снимка 35).

## Рязане на трева

1. Уверете се, че кордата на тримера за трева е успоредна на земята, когато режете (снимка 36).
2. Не натискайте тримерната глава към земята. Можете да повредите земята и продукта.
3. Не позволявайте на тримерната глава непрекъснато да докосва земята, това може да доведе до повреда на тримерната глава.
4. Използвайте пълна газ, когато местите продукта настрана (снимка 37) за рязане на трева. Уверете се, че кордата на тримера за трева е успоредна на земята.

## Почистване на трева с резец за косене

1. Ножовете и резците за косене не трябва да се използват за събля на дървета.
2. За всички видове висока или гъста трева се използва нож за косене.
3. Тревата се коси с махаловидно странично движение, като при движение от дясно наляво се коси, а движението от ляво надясно е обратен ход. За косене се използва лявата страна на ножа (от 8 до 12 часа).
4. При наклон на ножа наляво, когато косите трева, тя се събира на една линия, което улеснява прибирането ѝ, например с гребло.
5. Опитайте да работите ритмично. Застанете стабилно в лек разкряч. Придвижването напред се извършва след връщащото движение, като след това заставате отново стабилно.
6. Опорната чашка се допира леко до земята. Тя служи за предпазване на ножа от удряне в земята.
7. Намалете опасността от захващане на материал около резеца, като винаги работите с пълна газ и избягвате вече отрязания материал по време на обратния ход.
8. Спрете двигателя, откачете самара и поставете машината на земята, преди да започнете да събирате отрязания материал.

## За смяна на кордата на тримера

Вижте снимка 47 до снимка 54.

# ТЕХНИЧЕСКО ОБСЛУЖВАНЕ



**ПРЕДУПРЕЖДЕНИЕ:** Прочетете и разберете главата за безопасност, преди да почистите, ремонтирате или да изпълните дейност по поддръжката на продукта.

## График за техническо обслужване

Уверете се, че спазвате графика за техническо обслужване. Интервалите са изчислени от ежедневната употреба на продукта. Интервалите са различни, ако не използвате продукта всеки ден. Извършвайте само дейностите по техническо обслужване, които са описани в тази инструкция за експлоатация. Говорете с одобрен сервизен център относно други дейности по техническо обслужване, които не намирате в тази инструкция за експлоатация.

### Седмично техническо обслужване

- Почистете външните повърхности.
- Проверете оборотите на празния ход.
- Проверете греста на ъгловата зъбна предавка.

### Месечно техническо обслужване

- Проверете дръжката на въжето за стартиране и въжето за стартиране.

### Ежегодна поддръжка

- Проверете запалителната свещ.
- Почистете външните повърхности на карбуратора и зоните около него.
- Почистете системата за охлаждане.
- Проверете искрогасителния екран.
- Проверете горивния филтър.
- Проверете маркуча за горивото за повреда.
- Проверете всички кабели и връзки.

### Техническо обслужване на 50 часа

- Ремонтът или смяната на ауспуха трябва да се извършат от одобрен сервизен център.

## За да регулирате оборотите на празния ход

- Уверете се, че въздушният филтър е чист и капакът на въздушния филтър е закрепен, преди да регулирате оборотите на празния ход.
- Регулирайте оборотите на празния ход с регулиращия винт Т (снимка 38), който е означен със знака "Т".
- Оборотите на празния ход са правилни, когато двигателят работи плавно във всяко положение. Оборотите на празния ход трябва да бъдат под оборотите, при които режещото оборудване започва да се върти.

1. Завъртете регулиращия винт на оборотите по часовниковата стрелка, докато режещото оборудване започне да се върти.
2. Завъртете регулиращия винт на оборотите обратно на часовниковата стрелка, докато режещото оборудване спре.

## Отстраняване на контрагайката



**ВНИМАНИЕ:** Сменете контрагайката, когато сте я използвали около 10 пъти.

1. Отстранете контрагайката по посоката на въртене на режещото оборудване (снимка 45).
- Забележка:** Контрагайката е с лява резба.
2. Проверете, че не можете да завъртите на ръка найлоновото покритие от вътрешната страна на контрагайката. Найлоновото покритие трябва да осигурява минимално съпротивление 1,5 Nm (1,1 ft lb).
  3. Затегнете контрагайката с глухия гаечен ключ.

## За да направите техническо обслужване на искрогасителния екран

Използвайте телена четка за почистване на искрогасителния екран (снимка 39).

## За почистване на системата за охлаждане

Почистете частите на системата за охлаждане (снимка 40) с четка.

## За проверка на запалителната свещ



**ВНИМАНИЕ:** Използвайте препоръчаната запалителна свещ. Уверете се, че резервната част е същата като предоставената от производителя част. Използването на запалителна свещ от неправилен тип може да повреди продукта.

1. Проверете запалителната свещ, когато:
  - a) мощността на двигателя е ниска.
  - b) двигателят не може да запали лесно.
  - c) двигателят не работи правилно при обороти на празния ход.
2. Ако не можете лесно да запалите или да работите с двигателя, проверете запалителната свещ за нежелани материали. За да намалите

опасността от нежелани материали върху електродите на запалителната свещ:

- a) уверете се, че оборотите на празния ход са правилно регулирани.
  - b) уверете се, че горивната смес е правилна.
  - c) уверете се, че въздушният филтър е чист.
3. Почистете запалителната свещ, ако е замърсена. Проверете дали разстоянието между електродите е правилно (снимка 41)
4. Подменете запалителната свещ, когато е необходимо.

## За да извършвате техническо обслужване на въздушния филтър

### За да почистите въздушния филтър

1. Свалете капака на въздушния филтър и въздушния филтър (снимка 42).
2. Почистете въздушния филтър с топла сапунена вода. Уверете се, че въздушният филтър е сух, преди да го монтирате.
3. Сменете въздушния филтър, ако е прекалено замърсен за пълно почистване. Винаги заменяйте повреден въздушен филтър.
4. Ако продуктът Ви разполага с пенест въздушен филтър, нанесете масло за въздушен филтър. Нанасяйте масло за въздушен филтър само върху пенест филтър. Не нанасяйте масло върху филтър Felt.

### За нанасяне на масло за въздушен филтър върху въздушния филтър



**ВНИМАНИЕ:** Винаги използвайте специално масло за въздушен филтър

върху пенестите въздушни филтри. Не използвайте други типове масла.



**ПРЕДУПРЕЖДЕНИЕ:** Не нанасяйте масло върху тялото си.

1. Свалете капака на въздушния филтър и въздушния филтър (снимка 42).
2. Поставете въздушния филтър в найлонова торбичка.
3. Поставете маслото на въздушния филтър в найлоновата торбичка (снимка 43).
4. Натиснете найлоновата торбичка, за да се уверите, че маслото е нанесено равномерно върху въздушния филтър.
5. Натиснете въздушния филтър, докато е в торбичката, за да отстраните маслото за въздушния филтър, което не е необходимо. Отстранете въздушния филтър от торбичката.
6. Монтирайте въздушния филтър.

### За да добавите грес към ъгловата зъбна предавка

Уверете се, че ъгловата зъбна предавка е напълнена с 3/4 грес за ъглова зъбна предавка (снимка 44).

### Заточване на резци за трева и резци за косене

1. Заточете резците за трева и резците за косене с помощта на плоска пила.
2. Заточете всички ръбове на резците за трева и ножовете за косене еднакво, за да се запази балансът (снимка 46).

## ТЕХНИЧЕСКИ ХАРАКТЕРИСТИКИ

	единица	<b>129RJ</b> (A05328CSHV)
<b>Спецификации на двигателя</b>		
Обем на цилиндъра	cm <sup>3</sup>	27,6
Разстояние между електродите	mm	0,5
Обем на резервоара за гориво	cm <sup>3</sup>	343
Обороти на празен ход	min <sup>-1</sup>	2800 – 3200
Максимални обороти	min <sup>-1</sup>	8000

Изходна мощност	kW	0,85
Запалителна свещ		Husqvarna HQT-4
Максимално въртене на изходния вал	min <sup>-1</sup>	7200
Период на продължителност на емисиите	h	125
<b>Данни за шум и вибрации</b>		
Еквивалентно ниво на вибрациите (ahv, eq), оборудване с резец за косене, лява дръжка – вижте забележка 1	m/s <sup>2</sup>	4,21
Еквивалентно ниво на вибрациите (ahv, eq), оборудване с резец за косене, дясна дръжка – вижте забележка 1	m/s <sup>2</sup>	4,23
Еквивалентно ниво на вибрациите (ahv, eq), оборудване с тримерна глава, лява дръжка – вижте забележка 1	m/s <sup>2</sup>	5,89
Еквивалентно ниво на вибрациите (ahv, eq), оборудване с тримерна глава, дясна дръжка – вижте забележка 1	m/s <sup>2</sup>	4,61
Ниво на звуковата мощност, гарантирана (L <sub>WA</sub> ) – вижте забележка 2	dB(A)	114
Ниво на звуковата мощност, измерена – вижте забележка 2	dB(A)	106
Ниво на звуково налягане при ухото на оператора, оборудване с резец за косене – вижте забележка 3	dB(A)	94
Ниво на звуково налягане при ухото на оператора, оборудване с тримерна глава – вижте забележка 3	dB(A)	95
<b>Размери на продукта</b>		
Тегло (без режещо оборудване)	kg	5,21
<p><b>Забележка 1:</b> Отчетените данни за еквивалентното ниво на вибрациите имат типична статистическа дисперсия (стандартно отклонение) от 1 m/s<sup>2</sup>.</p> <p><b>Забележка 2:</b> Шумови емисии в околната среда, измерени като звукова мощност (L<sub>WA</sub>) в съответствие с директива на ЕО 2000/14/ЕО. Отчетените нива на шума за машината са измерени с оригиналното режещо оборудване, което дава най-високото ниво. Разликата между гарантираното и измереното ниво на шума е в това, че гарантираното ниво на шума включва също и дисперсията в резултатите от измерването, както и вариациите между различните машини от един и същи модел в съответствие с Директива 2000/14/ЕО.</p> <p><b>Забележка 3:</b> Отчетените данни за еквивалентното ниво на звуковото налягане за машината имат типична статистическа дисперсия (стандартно отклонение) от 1 dB (A).</p>		

## ПРИНАДЛЕЖНОСТИ

129RJ		
Одобрени приспособления	Тип	Предпазител на режещо оборудване
Вал с резба (M10L)		



Тримерна глава	T25 (Ø 2,0 – 2,4 mm)	580 44 66-06
Нож за трева/резец за трева	Grass 255-4 (Ø 250)	580 44 66-06

## СЪДЪРЖАНИЕ НА ДЕКЛАРАЦИЯТА ЗА СЪОТВЕТСТВИЕ НА ЕС

Ние, Husqvarna, , декларираме на своя собствена отговорност, че представеният продукт:

Доставените бензинов тример за трева/хросторез съответстват на образца, подложен на контрол.

<b>Описание</b>	<b>Бензинов тример за трева/хросторез</b>
Марка	Husqvarna
Платформа/Вид/Модел	A05328CSHV, представляващ модел 129RJ
Партида	Сериен номер, датиращ от 2014 и след това

отговаря напълно на следните директиви и регламенти на ЕС:

Директива/регламент	Описание
2006/42/ЕС	"относно машини"
2014/30/EU	"относно електромагнитната съвместимост"
2000/14/ЕС	"относно шума на открито"

Приложените хармонизирани стандарти и/или технически спецификации са следните: EN ISO 12100, EN ISO 11806-1, CISPR 12, ISO 14982

В съответствие с Директива 2000/14/ЕС, приложение V, декларираните звукови стойности са посочени в раздела за технически характеристики на тази инструкция за експлоатация и в подписаната Декларация за съответствие на ЕО.

SMP Svensk Maskinprovning AB извърши доброволен контрол от името на Husqvarna AB и изготви Сертификат за съответствие с Директива 2006/42/ЕС на Съвета на ЕО относно машините.

Сертификатът, както е предвиден в подписаната Декларация за съответствие на ЕО, се прилага за всички места на производство и държави на произход, както е посочено на продукта.

---

## CUPRINS

---

INTRODUCERE.....	266
SIGURANȚĂ.....	267
ASAMBLAREA.....	270
FUNCȚIONAREA.....	271
Întreținerea.....	273
DATE TEHNICE.....	275
ACCESORII.....	276
CONȚINUTUL DECLARAȚIEI DE CONFORMITATE CE.....	276

---

## INTRODUCERE

---

### Manualul operatorului

Limba originală a acestui manual al operatorului este engleză. Manualele operatorului în alte limbi reprezintă traduceri din limba engleză.

### Prezentare generală

Consultați Figura 19.

1. Cap de tuns
2. Capac dispozitiv de ungere
3. Angrenaj conic
4. Apărătoare pentru accesoriul de tăiere
5. Arbore
6. Mâner semicircular
7. Pârghie accelerație
8. Buton oprire
9. Element blocare pârghie accelerație
10. Pipă bujie, bujie
11. Carcasă demaror
12. Mâner pentru șnurul de pornire
13. Rezervor de combustibil
14. Capac filtru de aer
15. Pompă de amorsare
16. Acționare șoc
17. Disc de antrenare
18. Manualul operatorului
19. Cuțit
20. Mâner în formă de J
21. Cablaj
22. Clema hamului
23. Apărătoare pentru transport

### Simbolurile de pe produs

Avertisment (Figura 1)

Citiți acest manual (Figura 2)

Utilizați un sistem omologat de protecție a capului (Figura 3)

Utilizați un sistem omologat de protecție a auzului (Figura 3)

Utilizați ochelari de protecție omologați (Figura 3)

Utilizați mănuși de protecție omologate (Figura 4)

Utilizați pantofi/cizme de protecție (Figura 5)

Produsul poate determina proiectarea de obiecte, ceea ce poate conduce la leziuni oculare (Figura 6)

Produsul poate determina proiectarea de obiecte, ceea ce poate conduce la leziuni oculare. (Figura 7)

Turația maximă a arborelui de ieșire (Figura 8)

Distanță sigură (Figura 9)

Aveți grijă la reculul lamei (Figura 10)

Asigurați-vă că părul lung este strâns deasupra umerilor (Figura 11)

Săgețile indică limitele de poziție a mânerului (Figura 12)

Nivel de putere acustică (Figura 13)

Nivel de zgomot (Figura 14)

Produsul este în conformitate cu directivele CE aplicabile. (Figura 15)

Produsul este în conformitate cu directivele EAC aplicabile (Figura 16)

Produsul este în conformitate cu directivele aplicabile în Ucraina (Figura 18)

Produsul este în conformitate cu reglementările australiene privind compatibilitatea electromagnetică (EMC) (Figura 17)

**Nota:** Alte simboluri/autocolante de pe produs se referă la cerințele de certificare pentru alte zone comerciale.

---

## Răspunderea pentru produs

Conform prevederilor legislației privind răspunderea pentru produs, nu ne asumăm răspunderea pentru daunele cauzate de produsul nostru dacă:

- produsul este reparat necorespunzător.

- produsul este reparat cu piese care nu provin de la producător sau care nu sunt aprobate de acesta.
- produsul are un accesoriu care nu provine de la producător sau care nu este aprobat de acesta.
- produsul nu este reparat la un centru de service omologat sau de o autoritate omologată.

## SIGURANȚĂ

### Definiții privind siguranța

Definițiile de mai jos indică nivelul de gravitate pentru fiecare cuvânt de semnalizare.



**AVERTISMENT:** Vătămări corporale.



**ATENȚIE:** Deteriorarea produsului.

**Nota:** Aceste informații facilitează utilizarea produsului.

### Instrucțiuni generale de siguranță

- Utilizați produsul în mod corespunzător. Vătămările corporale sau decesul constituie un posibil rezultat al utilizării incorecte. Utilizați produsul numai pentru sarcinile din acest manual. Nu utilizați produsul pentru alte sarcini.
- Respectați instrucțiunile din acest manual. Respectați simbolurile de siguranță și instrucțiunile de siguranță. Dacă operatorul nu respectă instrucțiunile și simbolurile, sunt posibile vătmări corporale, daune materiale sau decese.
- Nu aruncați acest manual. Utilizați instrucțiunile pentru a asambla, a opera și a păstra produsul în stare bună. Utilizați instrucțiunile pentru instalarea corectă a accesoriilor. Utilizați numai accesorii agreate.
- Nu utilizați un produs deteriorat. Respectați programul de întreținere. Efectuați numai operațiile de întreținere pentru care există instrucțiuni în acest manual. Un centru de service omologat trebuie să execute toate celelalte operații de întreținere.
- Acest manual nu poate include toate situațiile care pot apărea atunci când utilizați produsul. Procedați cu atenție și folosiți-vă simțul practic. Nu operați produsul și nu efectuați operații de întreținere la acesta dacă nu sunteți sigur cu privire la situație. Discutați cu un expert de produs, cu distribuitorul, cu agentul de service sau cu centrul de service omologat pentru informații.
- Deconectați cablul bujei înainte de a asambla produsul, de a depozita produsul sau de a efectua operații de întreținere.
- produsul este reparat cu piese care nu provin de la producător sau care nu sunt aprobate de acesta.
- produsul are un accesoriu care nu provine de la producător sau care nu este aprobat de acesta.
- produsul nu este reparat la un centru de service omologat sau de o autoritate omologată.
- Nu utilizați produsul dacă specificația sa inițială se modifică. Nu modificați o componentă a produsului fără aprobarea producătorului. Utilizați numai piese omologate de producător. Vătămările corporale sau decesul constituie un posibil rezultat al întreținerii incorecte.
- Nu respirați în atmosfera cu vapori emiși de motor. Vaporii pot cauza vătmări corporale.
- Nu porniți produsul în interior sau în apropierea unor materiale inflamabile. Gazele de eșapament sunt fierbinți și pot conține scânteii care pot declanșa incendii. Un flux de aer insuficient poate cauza vătmări corporale sau deces din cauza asfixierii sau a monoxidului de carbon.
- Când utilizați acest produs, motorul generează un câmp electromagnetic. Câmpul electromagnetic poate cauza deteriorarea implanturilor medicale. Discutați cu medicul dvs. înainte de a opera produsul.
- Nu permiteți copiilor să utilizeze produsul. Nu permiteți unei persoane care nu cunoaște instrucțiunile să utilizeze produsul.
- Asigurați-vă că monitorizați permanent o persoană cu capacități fizice sau mentale reduse care utilizează produsul. Un adult responsabil trebuie să fie prezent în permanență.
- Încuiați produsul într-o zonă inaccesibilă copiilor și persoanelor fără aprobare.
- Produsul poate proiecta obiecte și poate cauza vătmări corporale. Respectați instrucțiunile de siguranță, pentru a reduce pericolul de vătmări corporale sau de deces.
- Nu vă îndepărtați de produs atunci când motorul este pornit. Opriți motorul și asigurați-vă că accesoriul de tăiere nu se rotește.
- În caz de accident, operatorul produsului este responsabil.
- Înainte de a utiliza produsul, asigurați-vă că piesele nu sunt deteriorate.
- Asigurați-vă că vă aflați la minimum 15 m (50 ft) distanță de alte persoane sau animale înainte de utiliza produsul. Asigurați-vă că o persoană din apropiere știe că urmează să utilizați produsul.
- Consultați legislația națională sau locală. Aceasta poate interzice sau poate limita utilizarea produsului în unele situații.

## Instrucțiuni de siguranță pentru utilizare

- Înainte de a utiliza produsul, asigurați-vă că este complet asamblat.
- Înainte de a porni produsul, deplasați-l la 3 m (10 ft) distanță de punctul unde ați umplut rezervorul de carburant. Poziționați produsul pe o suprafață plană. Asigurați-vă că accesoriul de tăiere nu atinge solul sau alte obiecte.
- Produsul poate determina proiectarea de obiecte, ceea ce poate conduce la leziuni oculare. Când operați produsul, utilizați întotdeauna ochelari de protecție omologați.
- Fiți atent, copiii se pot apropia de produs, fără știrea dvs., în timpul funcționării.
- Nu utilizați produsul dacă se află persoane în zona de lucru. Opriți produsul dacă o persoană intră în zona de lucru.
- Asigurați-vă că aveți permanent control asupra produsului.
- Nu utilizați produsul dacă nu puteți primi ajutor în caz de accident. Asigurați-vă întotdeauna că alte persoane știu că veți utiliza produsul, înainte ca dvs. să începeți utilizarea produsului.
- Nu acționați produsul înainte de a vă asigura că nicio persoană și niciun animal nu se află în zona de siguranță.
- Înainte de a începe, eliminați toate materialele nedorite din zona de lucru. Dacă accesoriul de tăiere lovește un obiect, acesta poate fi proiectat și poate cauza vătămări corporale sau deteriorări. Materialele nedorite se pot înfășura în jurul accesoriului de tăiere și pot cauza deteriorări.
- Nu utilizați produsul în condiții meteorologice nefavorabile (ceață, ploaie, vânt puternic, pericol de descărcări electrice sau alte condiții meteo). Vremea nefavorabilă poate conduce la apariția de situații periculoase (de ex. suprafețe alunecoase).
- Asigurați-vă că vă puteți deplasa liber și că puteți lucra într-o poziție stabilă. (Figura 32).
- Asigurați-vă că nu puteți cădea în timp ce utilizați produsul. Nu înclinați produsul în timp ce-l utilizați.
- Țineți întotdeauna produsul cu ambele mâini. Țineți produsul în partea dreaptă a corpului (Figura 33).
- Operați produsul cu accesoriul de tăiere amplasat sub nivelul taliei.
- Dacă acționarea șocului se află în poziția clapetei de șoc la pornirea motorului, accesoriul de tăiere începe să se rotească.
- Nu atingeți angrenajul conic după oprirea motorului. După oprirea motorului, angrenajul conic este fierbinte. Suprafețele fierbinți pot provoca vătămări corporale.
- Opriți motorul înainte de a muta produsul.
- Nu așezați produsul jos cu motorul pornit.
- Înainte de a elimina materialele nedorite din produs, opriți motorul și așteptați oprirea accesoriului de tăiere. Lăsați accesoriul de tăiere să se oprească,

înainte ca dvs. sau o persoană care vă ajută să eliminați materialul tăiat.

## Echipamentul individual de protecție

- Utilizați întotdeauna echipamentul individual de protecție atunci când operați produsul. Echipamentul individual de protecție nu elimină pericolul de vătămări corporale. Echipamentul individual de protecție reduce gravitatea vătămării corporale în cazul producerii unui accident.
- În timp ce operați produsul, utilizați întotdeauna ochelari de protecție omologați.
- Nu operați produsul desculț sau cu pantofi decupați. Utilizați întotdeauna ghete pentru regim greu de lucru, rezistente la alunecare.
- Utilizați pantaloni lungi, groși.
- Dacă este necesar, utilizați mănuși de protecție omologate.
- Utilizați o cască dacă există riscul de a vă cădea obiecte în cap.
- În timp ce operați produsul, utilizați întotdeauna protecții pentru ureche omologate. Zgomotul prelungit poate cauza pierderea auzului indusă de zgomot.
- Asigurați-vă că aveți în apropiere o trusă de prim-ajutor.

## Dispozitive de protecție la produs

- Asigurați-vă că efectuați cu regularitate întreținerea produsului.
  - Durata de viață a produsului crește.
  - Riscul de accidente scade.

Permiteți unui distribuitor omologat sau unui centru de service omologat să examineze cu regularitate produsul, pentru a efectua reglaje sau reparații.

- Nu utilizați un produs cu echipamentul de protecție deteriorat. Dacă produsul este deteriorat, luați legătura cu un centru de service omologat.

## Element blocare pârghie accelerație

Elementul de blocare a pârghiei de accelerație blochează pârghia de accelerație (Figura 20). Împingeți elementul de blocare a pârghiei de accelerație (A) pentru a debloca pârghia de accelerație (B). La eliberarea mânerului, elementul de blocare a pârghiei de accelerație și pârghia de accelerație revin la pozițiile inițiale.

1. Asigurați-vă că pârghia de accelerație (B) este blocată la ralanti atunci când eliberați elementul de blocare a pârghiei de accelerație (A).
2. Împingeți elementul de blocare a pârghiei de accelerație (A) și asigurați-vă că revine la poziția inițială atunci când îl eliberați.
3. Împingeți pârghia de accelerație (A) și asigurați-vă că revine la poziția inițială atunci când o eliberați.

Porniți motorul și aplicați-i accelerație maximă. Eliberați pârghia de accelerație și verificați dacă accesoriul de

tăiere se oprește. Dacă accesoriul de tăiere se rotește cu accelerația în poziția de ralanti, examinați șurubul de reglare a ralantiului de la carburator.

## Buton oprire

Porniți motorul. Asigurați-vă că motorul se oprește atunci când deplasați comutatorul de oprire în poziția de oprire (Figura 21).

## Apărătoare pentru accesoriul de tăiere

Apărătoarea accesoriului de tăiere previne proiectarea unui obiect liber în direcția operatorului (Figura 22). Verificați integritatea apărătoarei accesoriului de tăiere și înlocuiți-o, dacă este deteriorată. Utilizați numai apărătoarea aprobată pentru accesoriul de tăiere.

## Eșapamentul

- Nu utilizați un motor cu un amortizor de zgomot deteriorat. Un amortizor de zgomot deteriorat determină creșterea nivelului de zgomot și a pericolului de incendiu. Păstrați un stingător de incendiu în apropiere.
- Verificați cu regularitate ca amortizorul de zgomot să fie atașat la produs.
- Nu atingeți motorul sau amortizorul de zgomot în timp ce motorul este pornit. Nu atingeți motorul sau amortizorul de zgomot pentru o perioadă după oprirea motorului. Zonele fierbinți pot provoca vătămări corporale.
- Un amortizor de zgomot fierbinte poate cauza incendii. Fiți atenți dacă utilizați produsul în apropierea lichidelor inflamabile sau a vaporilor.
- Nu atingeți componente ale amortizorului de zgomot dacă acesta este deteriorat. Componentele pot conține materiale carcinogenice.

## Piuliță de blocare

Piulița de blocare este utilizată pentru a bloca unele tipuri de accesorii de tăiere (Figura 23).

Atunci când instalați piulița de blocare, strângeți-o în direcția opusă direcției de operare accesoriului de tăiere.

## Accesorii de tăiere

- Efectuați întreținerea cu regularitate. Permiteți unui centru de service omologat să examineze cu regularitate accesoriul de tăiere, pentru a efectua reglaje sau reparații.
  - Performanțele accesoriului de tăiere se diminuează.
  - Durata de viață a accesoriului de tăiere crește.
  - Riscul de accidente scade.
- Utilizați numai o apărătoare omologată pentru accesoriul de tăiere. Pentru mai multe informații, consultați *ACCESORII la pagina 276*.
- Nu utilizați un accesoriu de tăiere deteriorat.

## Cap de tuns iarbă

- Asigurați-vă că înfășurați strâns și în mod uniform firul de trimmer pentru iarbă în jurul tamburului, pentru reducerea vibrațiilor.
- Utilizați numai capete de tuns iarbă și fire de trimmer pentru iarbă omologate. Consultați *ACCESORII la pagina 276*.
- Utilizați o lungime corectă a firului trimmerului de iarbă. Un fir de trimmer de iarbă lung utilizează mai multă putere a motorului decât un fir scurt.
- Asigurați-vă că freza de pe apărătoarea accesoriului de tăiere nu este deteriorată.
- Înmuiați firul de trimmer de iarbă în apă timp de 2 zile, înainte de a-l monta la produs. Această determinare o creștere a duratei de utilizare a firului de trimmer de iarbă.

## Lame de tăiat iarbă și freze de tăiat iarbă

- Utilizați produsul cu o lamă de tăiat iarbă aprobată. Nu utilizați o lamă de tăiat iarbă fără a instala corespunzător toate piesele necesare. Asigurați-vă că instalarea este efectuată corect și că sunt utilizate piesele corespunzătoare. Instalarea necorespunzătoare poate duce la desprinderea lamei și la vătămarea corporală a operatorului sau a altor persoane aflate în apropiere.
  - Purtați mănuși de protecție atunci când manevrați sau efectuați lucrări de întreținere asupra lamei.
  - Utilizați un sistem de protecție a capului atunci când operați un produs cu lamă de tăiat iarbă.
  - Lamele de tăiat iarbă și frezele de tăiat iarbă sunt utilizate pentru tăierea ierbii aspre.
  - O lamă de tăiat iarbă poate cauza vătămare corporală atunci când continuă să se învârtă, la oprirea motorului sau la eliberarea pârghiei de accelerație. Asigurați-vă că lama de tăiat iarbă s-a oprit complet din rotire înainte de a efectua lucrări de întreținere.
  - Opriți motorul înainte de a efectua orice lucrări la accesoriul de tăiere. Asigurați-vă că accesoriul de tăiere se oprește complet. Deconectați conductorul de pe bujie.
  - Utilizați doar un accesoriu de tăiere aprobat sau o lamă corect ascuțită.
  - Mențineți dinții lamei ascuțiți corect (Figura 46).
  - Nu utilizați un accesoriu de tăiere deteriorat.
  - Atașați apărătoarea pentru transport pe lama de tăiat iarbă atunci când transportați sau depozitați produsul.
- ## Recul lamă
- Un recul al lamei este o mișcare bruscă a produsului în lateral, în față sau în spate. Un recul al lamei are loc atunci când lama de tăiat iarbă sau lama de ferăstrău lovesc un obiect ce nu poate fi tăiat. În zone în care este dificil să vedeți materialul pe care îl tăiați, riscul de recul al lamei crește.

- Atunci când are loc un recul al lamei, există riscul ca produsul sau operatorul să se miște din poziția lor. O lamă care se mișcă poate lovi persoanele aflate în apropiere și există pericolul de vătămări corporale.
- Dacă o lamă este îndoită, prezintă crăpături, este ruptă sau deteriorată, aruncați-o.
- Utilizați o lamă ascuțită. Riscul apariției reculului lamei crește atunci când o lamă nu este ascuțită.

## Reguli de siguranță referitoare la carburant

- Nu porniți produsul dacă pe acesta se află carburant sau ulei pentru motor. Îndepărtați carburantul/uleiul nedorit și lăsați produsul să se usuce. Îndepărtați carburantul nedorit din produs.
- Dacă vărsați carburantul pe îmbrăcăminte, schimbați imediat hainele.
- Nu vărsați carburantul pe corp - poate provoca vătămări corporale. Dacă vărsați carburant pe corp, utilizați apă și săpun pentru a elimina carburantul.
- Nu porniți motorul dacă vărsați ulei sau carburant pe produs sau pe corp.
- Nu porniți produsul dacă motorul prezintă scurgeri. Examinați cu regularitate motorul, pentru a identifica eventuale scurgeri.
- Manipulați cu atenție carburantul. Carburantul este inflamabil, vaporii sunt explozivi și pot cauza vătămări corporale sau deces.
- Nu respirați vaporii de carburant, se pot produce vătămări corporale. Asigurați-vă că fluxul de aer este suficient.
- Nu fumați în apropierea carburantului sau a motorului.
- Nu amplasați obiecte calde în apropierea carburantului sau a motorului.
- Nu adăugați carburant atunci când motorul este pornit.
- Asigurați-vă că motorul este rece înainte de a realimenta.

- Înainte de a realimenta, deschideți lent capacul rezervorului de carburant și eliberați cu atenție presiunea.
- Nu adăugați carburant la motor într-o zonă interioară. Un flux de aer insuficient poate cauza vătămări corporale sau deces din cauza asfixierii sau a monoxidului de carbon.
- Strângeți cu atenție capacul rezervorului de carburant; în caz contrar, se pot produce incendii.
- Înainte de pornire, mutați produsul la o distanță de minimum 3 m (10 ft) față de poziția unde ați umplut rezervorul.
- Nu introduceți prea mult carburant în rezervorul de carburant.
- Asigurați-vă că nu se pot produce scurgeri atunci când mutați produsul sau rezervorul de carburant.
- Nu poziționați produsul sau rezervorul de carburant în apropierea unei flăcări deschise, a scânteilor sau a unei lumini pilot. Asigurați-vă că în zona de depozitare nu se află flăcări deschise.
- Utilizați numai recipiente omologate atunci când mutați carburantul sau îl introduceți în spațiul de depozitare.
- Goliiți rezervorul de carburant înainte de a-l depozita pe termen lung. Respectați legislația locală cu privire la locația de eliminare a carburantului.
- Curățați produsul înainte de depozitarea pe termen lung.
- Îndepărtați cablul bujei înainte de a introduce produsul în spațiul de depozitare, pentru a vă asigura că motorul nu pornește accidental.

## Instrucțiuni de siguranță pentru întreținere

- Dacă nu puteți regla turația de mers în gol pentru a determina oprirea accesoriului de tăiere, contactați centrul de service. Nu utilizați produsul până când acesta nu a fost reglat sau reparat corect.

---

## ASAMBLAREA

---



**AVERTISMENT:** Citiți capitoul de siguranță înainte de asamblarea produsului.

### Pentru atașarea mânerului semicircular

1. Atașați mânerul semicircular la arbore în conformitate cu ilustrația (Figura 24) și strângeți.
2. Asigurați-vă că mânerul semicircular se cuplează între săgețile de pe arbore.

### Pentru atașarea mânerului în formă de J



**AVERTISMENT:** Nu utilizați lame de ferăstrău atunci când instalați mânerul în formă de J. Utilizați numai lame de tăiat iarba/freze de tăiat iarba sau capete de tuns/lame din plastic.

1. Atașați mânerul în formă de J la mânerul semicircular în conformitate cu ilustrația (Figura 24) și strângeți.

## Pentru a instala clema hamului

1. Poziționați clema superioară pentru ham deasupra tijei. Poziționați clema inferioară pentru ham sub tijă.
2. Aliniați șuruburile clemelor pentru ham superioară și inferioară.
3. Instalați două șuruburi în orificiile pentru șuruburi.
4. Strângeți șuruburile pentru a conecta clema pentru ham.

## Pentru montarea unei apărători de disc, a unei lame de tăiat iarba și a unei freze de tăiat iarba



**ATENȚIE:** Utilizați numai apărătoarea aprobată pentru lame. Consultați *ACCESORII* la pagina 276.

1. Montați apărătoarea lamei sau apărătoarea pentru accesoriul de tăiere (A) pe tijă (Figura 27) și strângeți cu bolțul.
2. Instalați discul de antrenare (B) pe arborele de ieșire.
3. Rotiți arborele de ieșire până când unul dintre orificiile din discul de antrenare se aliniază cu orificiul corespunzător din carcasa angrenajului.
4. Introduceți siguranța (C) în orificiu pentru a bloca arborele.
5. Poziționați lama (D), cupa de susținere (E) și flanșa de susținere (F) pe arborele de ieșire.
6. Fixați piulița (G). Strângeți piulița până la un cuplu de 35-50 Nm (26-36 ft/lb). Țineți tija cheii cât de aproape posibil de apărătoarea lamei. Pentru a strânge piulița, trebuie să rotiți cheia în direcția opusă direcției de rotație.

**Nota:** Filet stânga.

## Pentru montarea lamelor și a capetelor de tuns



**AVERTISMENT:** Utilizați numai apărătoarea aprobată pentru lame. Consultați *ACCESORII* la pagina 276. O apărătoare defectuoasă poate provoca vătămări corporale.



**AVERTISMENT:** Dacă operați produsul cu o lamă de tăiat iarba, instalați mai întâi mânerul, apărătoarea de lamă și hamul corect.



**AVERTISMENT:** Dacă nu instalați corect lamele (Figura 26), pot cauza vătămări corporale.

1. Asigurați-vă că secțiunea ridicată a discului de antrenare/flanșei de susținere se cuplează corect în orificiul central al lamelor.
2. Instalarea lamelor.

## Pentru asamblarea accesoriului de tăiere

### Pentru a monta apărătoarea accesoriului de tăiere și capul de tuns (arbore curbat)

1. Montați apărătoarea accesoriului de tăiere (A) pe arbore cu ajutorul bolțului (L) (Figura 27). Asigurați-vă că utilizați apărătoarea corectă a accesoriului de tăiere și capul de tuns corespunzător.
2. Fixați discul de antrenare (B) pe arborele de ieșire.
3. Rotiți arborele de ieșire până când orificiul din discul de antrenare se aliniază cu orificiul din carcasa angrenajului.
4. Introduceți o șurubelniță mică (C) în orificiu, pentru a bloca arborele (Figura 27).
5. Rotiți capul de tuns (H) (Figura 28) în sens invers acelor de ceasornic, pentru a strânge capul de tuns pe cutia de viteze. (Filete stânga.)

## FUNCȚIONAREA



**AVERTISMENT:** Citiți și înțelegeți capitolul de siguranță înainte de utilizarea produsului.

## Carburant

### Pentru utilizarea combustibilului



**ATENȚIE:** Acest produs este prevăzut cu motor în doi timpi. Utilizați un amestec de benzină și de ulei pentru motor în doi timpi. Asigurați-vă că utilizați cantitatea corectă de

ulei în amestec. Un raport incorect între benzină și ulei poate cauza deteriorarea motorului.

## Benzină



**ATENȚIE:** Nu utilizați benzină cu o cifră octanică mai mică de 90 RON (87 AKI). Aceasta poate deteriora produsul.



**ATENȚIE:** Nu utilizați benzină cu o concentrație de etanol de peste 10% (E10). Aceasta poate deteriora produsul.

- Utilizați întotdeauna benzină fără plumb, cu o cifră octanică minimă de 90 RON (87 AKI) și cu o concentrație de etanol sub 10% (E10).
- Utilizați benzină cu o cifră octanică mai mare dacă utilizați frecvent produsul în mod continuu, la o turație de motor ridicată.

## Ulei pentru motor în doi timpi

- Utilizați numai ulei de calitate pentru motor în doi timpi. Utilizați numai ulei pentru motor răcit cu aer.
- Nu utilizați alte tipuri de ulei.
- Raport de amestec 50:1 (2%)

Benzină	Ulei
1 galon S.U.A.	77 ml (2,6 oz)
1 galon Marea Britanie	95 ml (3,2 oz)
5 l	100 ml (3,4 oz)

## Pentru realizarea amestecului

**Nota:** Când amestecați combustibilul, utilizați întotdeauna un rezervor de carburant curat.

**Nota:** Nu realizați o cantitate de amestec pentru mai mult de 30 de zile.

1. Adăugați jumătate din cantitate de benzină.
2. Adăugați cantitatea completă de ulei.
3. Agitați amestecul, pentru amestecarea conținutului.
4. Adăugați cantitatea de benzină rămasă.
5. Agitați amestecul, pentru amestecarea conținutului.
6. Umpleți rezervorul de carburant.

## Pentru adăugarea de carburant

- Utilizați întotdeauna un rezervor de carburant cu supapă antivărsare.
- Dacă a rămas combustibil în recipient, îndepărtați carburantul nedorit și lăsați recipientul să se usuce.

- Asigurați-vă că zona din apropierea capacului rezervorului de carburant este curată.
- Scuturați rezervorul de carburant înainte de a adăuga amestecul în acesta.

## Pentru pornire și oprire

### Pentru examinarea înainte de pornire

1. Examinați produsul pentru a identifica eventuale piese lipsă, deteriorate, slăbite sau uzate.
2. Examinați piulițele, șuruburile și bolțurile.
3. Examinați lamele.
4. Examinați piulița de blocare. Asigurați-vă că piulița de blocare are o forță de blocare de cel puțin 1,5 Nm (1,1 ft lb) Strângeți piulița de blocare până la un cuplu de 35-50 Nm (26-36 ft/lb).
5. Examinați filtrul de aer.
6. Examinați zăvorul pârghiei de accelerație și controlul accelerației.
7. Examinați butonul de oprire.
8. Examinați produsul pentru scurgeri de carburant.

### Pentru pornirea unui motor rece

1. Apăsăți butonul de amorsare de 10 ori (Figura 29).
  2. Trageți în sus acționarea șocului (Figura 30).
  3. Țineți corpul produsului pe sol, cu mâna stângă (Figura 31). Nu călcați pe produs. Trageți încet de mânerul șnurului de pornire, până când simțiți o oarecare rezistență. Apoi, trageți puternic mânerul șnurului de pornire.
- Nota:** Nu trageți pârghia de accelerație în timp ce porniți motorul.
4. Continuați să trageți de mânerul șnurului de pornire până când motorul pornește sau încearcă să pornească (max. 3 trageri). Dacă motorul pornește sau încearcă să pornească, împingeți în jos acționarea șocului. Continuați să trageți până la pornirea motorului. Așteptați 60 de secunde după pornire înainte de a trage de pârghia de accelerație.



**ATENȚIE:** Nu trageți de șnurul de pornire înainte de oprirea acestuia. Nu eliberați șnurul de pornire când acesta este complet extins. Eliberați lent șnurul de pornire. Nerespectarea acestor instrucțiuni poate cauza deteriorarea motorului.

### Pentru pornirea unui motor cald

1. Împingeți butonul de amorsare de 10 ori.
2. Trageți de șnurul de pornire până la pornirea motorului.



## Pentru oprire

- Apăsăți pe comutatorul de oprire, pentru a opri motorul. (Figura 21)

**Nota:** Comutatorul de oprire revine automat la poziția inițială.

## Pentru utilizarea trimmerului de iarbă



**ATENȚIE:** Asigurați-vă că motorul încetinește până la turația de mers în gol după fiecare utilizare. O perioadă îndelungată de accelerație maximă fără sarcină la motor poate deteriora motorul.

**Nota:** Curățați capacul capului de tuns atunci când montați un fir de trimmer nou, pentru a preveni vibrațiile. Examinați alte componente ale capului de tuns și curățați-le dacă este necesar.

## Pentru a tunde iarbă

1. Țineți capul de tuns chiar deasupra solului, în poziție înclinată (Figura 34). Nu apăsați firul pentru iarbă al trimmerului în iarbă.
2. Reduceți lungimea firului pentru iarbă al trimmerului cu 10 - 12 cm (4 - 4,75 inch) și reduceți turația motorului, pentru a reduce pericolul de deteriorare a plantelor.
3. Utilizați accelerația la 80 % când tundeți iarbă în apropierea unor obiecte (Figura 35).

## Pentru a tăia iarbă

1. Când tăiați, asigurați-vă că firul pentru iarbă al trimmerului este paralel cu solul (Figura 36).
2. Nu împingeți capul de tuns în sol. Solul și produsul se pot deteriora.

# Întreținerea



**AVERTISMENT:** Citiți și înțelegeți capitoul privind siguranța înainte de a efectua operații de curățare, reparație sau întreținere asupra produsului.

## Planificarea întreținerii

Respectați programul de întreținere. Intervalele sunt calculate considerând o utilizare zilnică a produsului. Intervalele sunt diferite dacă nu utilizați zilnic produsul. Efectuați numai operațiile de întreținere care se regăsesc în acest manual. Discutați cu un centru de servicii omologat cu privire la operații de întreținere care nu sunt menționate în acest manual.

### Întreținerea săptămânală

- Curățați suprafețele exterioare.
- Verificați turația de mers în gol.

3. Nu permiteți contactul continuu cu solul al capului de tuns, deoarece acesta din urmă se poate deteriora.
4. Utilizați accelerația maximă când întoarceți produsul de pe o parte pe alta (Figura 37) pentru a tăia iarbă. Asigurați-vă că firul pentru iarbă al trimmerului este paralel cu solul.

## Pentru a curăța iarbă cu o lamă de tăiat iarbă

1. Lamele de tăiat iarbă și frezele de tăiere a ierbii nu trebuie utilizate pe tulpini lemnoase.
2. Lama de tăiat iarbă este utilizată pentru toate tipurile de iarbă.
3. Iarbă este tăiată cu o mișcare laterală, de balansare, unde mișcarea de la dreapta la stânga este cursa de curățare, iar mișcarea de la stânga la dreapta este cursa de retur. Lăsați latura din partea stângă a lamei (între ora 8 și ora 12) să efectueze tăierea.
4. Dacă lama este înclinată spre stânga atunci când curăță iarbă, aceasta se va colecta pe un rând, ceea ce o face ușor de colectat, de ex. prin greblare.
5. Încercați să lucrați ritmic. Stați în picioare într-o poziție fermă, cu picioarele depărtate. Deplasați-vă înainte după cursa de retur și stați din nou în picioare într-o poziție fermă.
6. Lăsați cupa de susținere să se sprijine ușor pe sol. Se utilizează pentru a nu permite lamei să intre în contact cu solul.
7. Reduceți riscul ca materialul să se înfășoare în jurul lamei lucrând întotdeauna la accelerația maximă și evitând materialul tăiat anterior la cursa de retur.
8. Opriți motorul, desfaceți hamul și așezați aparatul pe sol înainte de a începe să colectați materialul tăiat.

## Pentru a înlocui firul trimmerului

Consultați figurile 47 până la 54.

- Examinați ungerea angrenajului conic.

### Întreținerea lunară

- Verificați mânerul șnurului de pomire și șnurul propriu-zis.

### Întreținerea anuală

- Verificați bujia.
- Curățați suprafețele exterioare ale carburatorului și zonele adiacente ale acesteia.
- Curățați sistemul de răcire.
- Verificați ecranul extincătorului de scânteie.
- Examinați filtrul de carburant.
- Verificați integritatea furtunului de carburant.
- Examinați toate cablurile și conexiunile.

### Întreținerea la 50 de ore

- Solicitați unui centru de service omologat repararea sau înlocuirea amortizorului de zgomot.

## Pentru reglarea turației de mers în gol

- Asigurați-vă că filtrul de aer este curat și că s-a executat montarea capacului filtrului de aer, înainte de a regla turația de mers în gol.
  - Reglați turația de mers în gol cu șurubul de reglare T (Figura 38), care este identificat cu marcajul „T”.
  - Turația de mers în gol este corectă când motorul funcționează uniform în toate pozițiile. Turația de mers în gol trebuie să fie sub valoarea la care accesoriul de tăiere începe să se rotească.
1. Rotiți șurubul de reglare a turației de mers în gol în sensul acelor de ceasornic, până când accesoriul de tăiere începe să se rotească.
  2. Rotiți șurubul de reglare a turației de mers în gol în sens contrar acelor de ceasornic până când accesoriul de tăiere se oprește.

## Pentru a scoate piulița de blocare



**ATENȚIE:** Înlocuiți piulița de blocare după aproximativ 10 utilizări.

1. Scoateți piulița de blocare în direcția de rotație a accesoriului de tăiere (Figura 45).

**Nota:** Piulița de blocare are filet pe stânga.

2. Verificați ca dublura din nailon a piuliței de blocare să nu poată fi rotită cu mâna. Dublura din nailon trebuie să opună o rezistență de cel puțin 1,5 Nm (1,1 ft lb).
3. Strângeți piulița de blocare cu ajutorul cheii articulate.

## Pentru a efectua operații de întreținere la ecranul extingtorului de scânteii

Utilizați o perie de sârmă, pentru a curăța ecranul extingtorului de scânteii (Figura 39).

## Pentru a curăța sistemul de răcire

Curățați componentele sistemului de răcire (Figura 40) cu o perie.

## Pentru a verifica bujia



**ATENȚIE:** Utilizați o bujie recomandată. Asigurați-vă că piesa de schimb coincide cu piesa recomandată de producător. O bujie incorectă poate cauza deteriorarea produsului.

1. Verificați bujia când:
  - a) puterea motorului este scăzută.
  - b) motorul pornește cu dificultate.

- c) motorul nu funcționează corect la turația de mers în gol.
2. Dacă motorul pornește sau funcționează cu dificultate, verificați dacă bujia nu prezintă materiale nedorite. Pentru a reduce riscul prezenței materialelor nedorite la electrozii bujiei:
    - a) asigurați-vă că turația de mers în gol este corect reglată.
    - b) asigurați-vă că amestecul este corect.
    - c) asigurați-vă că filtrul de aer este curat.
  3. Curățați bujia, dacă este murdară. Verificați dacă apărătoarea electrodului este corectă (Figura 41).
  4. Înlocuiți bujia atunci când este necesar.

## Pentru a efectua întreținerea filtrului de aer

### Pentru a curăța filtrul de aer

1. Îndepărtați capacul filtrului de aer și scoateți filtrul (Figura 42).
2. Curățați filtrul de aer, folosind apă caldă cu săpun. Asigurați-vă că filtrul de aer este uscat, înainte de a-l instala.
3. Înlocuiți filtrul de aer dacă este prea murdar pentru a fi curățat în totalitate. Înlocuiți întotdeauna un filtru de aer deteriorat.
4. Dacă produsul dvs. dispune de un filtru de aer cu spumă, aplicați ulei pentru filtre de aer. Aplicați ulei pentru filtre de aer numai la un filtru cu spumă. Nu aplicați ulei pe un filtru din păslă.

### Pentru a aplica ulei pentru filtre de aer la filtrul de aer



**ATENȚIE:** Utilizați întotdeauna ulei special pentru filtre de aer la filtrele cu spumă. Nu utilizați alte tipuri de ulei.



**AVERTISMENT:** Nu lăsați uleiul să intre în contact cu corpul.

1. Îndepărtați capacul filtrului de aer și scoateți filtrul (Figura 42).
2. Introduceți filtrul de aer într-un recipient din plastic.
3. Introduceți uleiul pentru filtre de aer în recipientul din plastic (Figura 43).
4. Apăsăți pe recipientul de plastic pentru a vă asigura că uleiul se distribuie egal pe filtrul de aer.
5. Apăsăți filtrul de aer aflat în recipient pentru a elimina uleiul pentru filtru de aer care nu este necesar. Scoateți filtrul de aer din recipient.
6. Instalați filtrul de aer.

## Pentru a adăuga unsoare la angrenajul conic

Verificați ca angrenajul conic să fie umplut în proporție de 3/4 cu unsoare pentru angrenaje conice (Figura 44).

## Pentru ascuțirea frezelor de tăiat iarba și a lamelor de tăiat iarba

1. Ascuțiți frezele de tăiat iarba și lamele de tăiat iarba cu o pilă plată, cu un singur tăiș.

2. Ascuțiți uniform toate muchiile frezelor de tăiat iarba și lamelor, pentru a menține echilibrul (Figura 46).

## DATE TEHNICE

	unitate	<b>129RJ</b> (A05328CSHV)
<b>Specificații motor</b>		
Cilindree	cm <sup>3</sup>	27,6
Apărătoare electrod	mm	0,5
Volum rezervor de carburant	cm <sup>3</sup>	343
Turație de mers în gol	min <sup>-1</sup>	2800 - 3200
Turație de ieșire maximă	min <sup>-1</sup>	8000
Randament de putere	kW	0,85
Bujia		Husqvarna HQT-4
Turație maximă arbore de ieșire	min <sup>-1</sup>	7200
Perioada de rezistență a emisivelor	ore	125
<b>Date privind zgomotul și vibrațiile</b>		
Nivel de vibrații echivalent (ahv, eq), echipată cu lamă de tăiat iarba, mânerul din stânga - consultați nota 1	m/s <sup>2</sup>	4,21
Nivel de vibrații echivalent (ahv, eq), echipată cu lamă de tăiat iarba, mânerul din dreapta - consultați nota 1	m/s <sup>2</sup>	4,23
Nivel de vibrații echivalent (ahv, eq), echipată cu cap de tuns, mânerul din stânga - consultați nota 1	m/s <sup>2</sup>	5,89
Nivel de vibrații echivalent (ahv, eq), echipată cu cap de tuns, mânerul din dreapta - consultați nota 1	m/s <sup>2</sup>	4,61
Nivel de putere acustică garantat (L <sub>WA</sub> ) - consultați nota 2	dB(A)	114
Nivel de putere acustică măsurat - consultați nota 2	dB(A)	106
Nivel de presiune sonoră la nivelul urechii operatorului, echipată cu lamă de tăiat iarba - consultați nota 3	dB(A)	94

Nivel de presiune sonoră la nivelul urechii operatorului, echipată cu cap de tuns - consultați nota 3	dB(A)	95
<b>Dimensiuni produse</b>		
Greutate (fără echipamentul de tăiere)	kg	5,21
<p><b>Nota 1:</b> Datele raportate pentru nivelul echivalent de vibrații includ o dispersie statistică tipică (abatere standard) de 1 m/s<sup>2</sup>.</p> <p><b>Nota 2:</b> Emisiile de zgomot în mediu măsurate ca putere acustică (L<sub>WA</sub>) în conformitate cu directiva CE 2000/14/CE. Nivelul de putere a sunetului raportat pentru aparat a fost măsurat cu accesoriul original de tăiere care emite cel mai ridicat nivel. Diferența dintre puterea garantată a sunetului și cea măsurată este aceea că puterea garantată a sunetului include, de asemenea, dispersia în rezultatul de măsurare și variațiile dintre diferitele aparate ale aceluiași model conform Directivei 2000/14/EC.</p> <p><b>Nota 3:</b> Datele raportate pentru nivelul echivalent de presiune a sunetului pentru dispozitiv includ o dispersie statistică tipică (deviere standard) de 1 dB (A).</p>		

## ACCESORII

129RJ		
Accesorii aprobate	Tip	Apărătoare pentru accesoriul de tăiere
Arbore filetat (M10L)		
Cap de tuns	T25 (Ø 2,0 - 2,4 mm)	580 44 66-06
Lamă de tăiat iarba/freză de tăiat iarba	iarbă 255-4 (Ø 250)	580 44 66-06

## CONȚINUTUL DECLARAȚIEI DE CONFORMITATE CE

Noi, Husqvarna, declarăm pe propria răspundere, că produsul reprezentat:

Descriere	Trimmer/Motonealtă pentru iarbă, pe benzină
Marcă	Husqvarna
Platformă / Tip / Model	A05328CSHV, reprezentând modelul 129RJ
Lot	Serie cu data 2014 și în continuare

Directivă/Reglementare	Descriere
2006/42/EC	„privind utilajele”
2014/30/EU	„privind compatibilitatea electromagnetică”
2000/14/EC	„privind zgomotul exterior”

Standardele armonizate și/sau specificațiile tehnice aplicate sunt următoarele: EN ISO 12100, EN ISO 11806-1, CISPR 12, ISO 14982

În conformitate cu directiva 2000/14/EC, Anexa V, valorile sonore declarate sunt declarate în secțiunea Date tehnice a prezentului manual și în Declarația de conformitate CE semnată.

respectă în totalitate următoarele directive și reglementări UE:

SMP Svensk Maskinprovning AB a efectuat o examinare voluntară în numele Husqvarna AB, eliberând un certificat de conformitate cu directiva 2006/42/EC privind utilajele.

Certificatul, furnizat în Declarația de conformitate CE semnată, se aplică pentru toate locațiile de fabricație și pentru toate țările de proveniență indicate pe produs.

Trimmerul / motounealta pe benzină pentru iarbă furnizat corespunde exemplului examinat.

## İçindekiler

GİRİŞ.....	278
EMNİYET.....	279
MONTAJ.....	282
KULLANIM.....	283
BAKIM.....	284
TEKNİK VERİLER.....	286
AKSESUARLAR.....	287
AT UYUMLULUK BİLDİRİMİ'NİN İÇERİĞİ.....	287

## GİRİŞ

### Kullanım kılavuzu

Bu kullanım kılavuzunun asıl dili İngilizcedir. Diğer dillerdeki kullanım kılavuzları İngilizceden çevrilmiştir.

### Genel bakış

Bkz. Resim19.

1. Biçici kafası
2. Yağ doldurma kapağı
3. Ayna dişli
4. Kesme donanımı koruyucusu
5. Mil
6. Yarım daire şeklindeki tutamak
7. Gaz tetiği
8. Durdurma anahtarı
9. Gaz tetiği kilidi
10. Buji kapağı, buji
11. Çalıştırıcı muhafazası
12. Çalıştırma ipi tutma yeri
13. Yakıt tankı
14. Hava filtresi kapağı
15. Hava alma haznesi
16. Jikle kontrolü
17. Çalıştırma diski
18. Kullanım kılavuzu
19. Bıçak
20. J kulpu
21. Taşıma askısı
22. Taşıma askısı kelepçesi
23. Nakliye koruyucusu

### Ürün üzerindeki semboller

Uyarı (Resim 1)

Bu kılavuzu okuyun (Resim 2)

Onaylı kafa koruma ekipmanı kullanın (Resim 3)

Onaylı kulak koruma ekipmanı kullanın (Resim 3)

Onaylı koruyucu gözlük kullanın (Resim 3)

Onaylı koruyucu eldiven kullanın (Resim 4)

Koruyucu botlar/ayakkabılar kullanın (Resim 5)

Ürün, nesnelerin fırlatılmasına neden olabilir; bu durum gözlere zarar verebilir (Resim 6)

Ürün, nesnelerin fırlatılmasına neden olabilir; bu durum gözlere zarar verebilir. (Resim 7)

Çıkış milinin maksimum devri (Resim 8)

Güvenli mesafe (Resim 9)

Bıçak sekmesine karşı dikkatli olun (Resim 10)

Uzun saçların omuzlarınızın üstünde toplandığından emin olun (Resim 11)

Oklar, tutacağın konumunun sınırlarını gösterir (Resim 12)

Ses gücü düzeyi (Resim 13)

Gürültü düzeyi (Resim 14)

Ürün, geçerli AT direktiflerine uygundur. (Resim 15)

Ürün, geçerli EAC direktiflerine uygundur (Resim 16)

Ürün, geçerli Ukrayna direktiflerine uygundur (Resim 18)

Ürün, Avustralya elektromanyetik uyumluluk (EMC) düzenlemelerine uygundur (Resim 17)

**Not:** Ürünün üzerindeki diğer semboller/etiketler, diğer ticari alanların sertifikalandırma gereklilikleri ile ilgilidir.

### Ürün sorumluluğu

Ürün sorumluluğu yasalarında belirtildiği üzere;

- ürünün hatalı bir şekilde onarılması,
- ürünün, üretici tarafından onaylanmayan veya üreticiden alınmayan parçalarla tamir edilmesi,

- üründe, üreticiden alınmayan veya üretici tarafından onaylanmayan bir aksesuar bulunması,

- ve ürünün, onaylı bir servis merkezinde veya yetkili bir kurum tarafından tamir edilmemesi durumunda oluşabilecek hasarlardan sorumlu değildir.

## EMNİYET

### Güvenlik tanımları

Aşağıdaki tanımlar, her bir sinyal kelimesinin önem derecesini belirtir.



**UYARI:** Yaralanma tehlikesi.



**DİKKAT:** Ürünün hasar görme tehlikesi.

**Not:** Bu bilgiler, ürünün kullanımını kolaylaştırır.

### Genel güvenlik talimatları

- Ürünü doğru şekilde kullanın. Yaralanma veya ölüm, hatalı kullanımın olası sonuçlarıdır. Ürünü, yalnızca bu kılavuzda belirtilen işler için kullanın. Ürünü başka işler için kullanmayın.
- Bu kılavuzdaki talimatlara uyun. Güvenlik sembollerine ve güvenlik talimatlarına uyun. Operatörün talimatlara ve sembollere uymaması yaralanma, hasar veya ölümle sonuçlanabilir.
- Bu kılavuzu atmayın. Ürününüzü monte etmek, çalıştırmak ve iyi durumda tutmak için talimatlara başvurun. Atışmanların ve aksesuarların doğru kurulumu için talimatlara başvurun. Yalnızca onaylanmış atışmanları ve aksesuarları kullanın.
- Hasarlı ürünü kullanmayın. Bakım takvimine uyun. Yalnızca bu kılavuzda ilgili talimatı bulduğunuz bakım çalışmalarını gerçekleştirin. Diğer tüm bakım işlerini onaylı bir servis merkezi yapmalıdır.
- Bu kılavuz, ürünü kullanırken oluşabilecek tüm durumları kapsayamaz. Dikkatli olun ve sağduyunuzu kullanın. Durumdan emin değilseniz ürünü kullanmayın veya ürün üzerinde bakım yapmayın. Bilgi almak için bir ürün uzmanına, bayinize, servis noktasına veya onaylı servis merkezine danışın.
- Ürünü monte etmeden, saklamadan veya ürün üzerinde bakım yapmadan önce buji kablosunun bağlantısını kesin.
- Orijinal özellikleri değiştirilmişse ürünü kullanmayın. Üreticinin onayı olmadan ürünün bir parçasını değiştirmeyin. Yalnızca üretici tarafından onaylanmış parçaları kullanın. Hatalı bakım çalışmaları, yaralanma veya ölümle sonuçlanabilir.
- Motordan çıkan dumanları solamayın. Dumanlar yaralanmaya sebep olabilir.
- Ürünü kapalı yerlerde veya yanıcı maddelerin yakınında çalıştırmayın. Egzoz dumanları sıcaktır ve

bir yangına neden olabilecek kıvılcıklar içerebilir. Nefessiz kalma veya karbon monoksit nedeniyle yeterli hava akışının olmaması yaralanmaya veya ölüme sebep olabilir.

- Bu ürünü kullandığınızda motor, elektromanyetik bir alan oluşturur. Elektromanyetik alan, tıbbi implantlara zarar verebilir. Ürünü kullanmadan önce doktorunuzla görüşün.
- Ürünü, bir çocuğun kullanmasına izin vermeyin. Talimatlar hakkında bilgisi olmayan birinin ürünü kullanmasına izin vermeyin.
- Fiziksel veya zihinsel kapasitesi düşük olan bir kişi ürünü kullanırken daima gözetim altında tutun. Sorumluluk sahibi bir yetişkin her zaman orada olmalıdır.
- Ürünü, çocukların ve onaylanmayan kişilerin ulaşamayacağı bir yere kilitleyin.
- Ürün, nesnelere fırlatarak yaralanmaya sebep olabilir. Yaralanma veya ölüm riskini azaltmak için güvenlik talimatlarına uyun.
- Motor açıkken üründen uzaklaşmayın. Motoru durdurun ve kesme donanımının dönmediğinden emin olun.
- Oluşabilecek kazalardan operatör sorumludur.
- Ürünü kullanmadan önce parçaların hasarlı olmadığından emin olun.
- Ürünü kullanmadan önce diğer insanlardan veya hayvanlardan en az 15 m (50 ft) uzakta olduğunuzdan emin olun. Etrafınızdaki bir kişinin ürünü kullanacağını bildiğinden emin olun.
- Ulusal veya yerel yasalara uyun. Bazı koşullarda bu yasalar, ürünün kullanımını önleyebilir veya kısıtlayabilir.

### Kullanım için güvenlik talimatları

- Ürünü kullanmadan önce ürünün tamamen monte edildiğinden emin olun.
- Çalıştırmadan önce ürünü, yakıt tankını doldurduğunuz konumdan 3 m (10 ft) uzağa taşıyın. Ürünü düz bir yüzeye yerleştirin. Kesme donanımının yere veya diğer cisimlere temas etmediğinden emin olun.
- Ürün, nesnelere fırlatılmasına neden olabilir; bu durum gözlere zarar verebilir. Ürünü kullanırken daima onaylı bir koruyucu gözlük takın.
- Dikkatli olun; çalışma sırasında bir çocuk siz fark etmeden ürüne yaklaşabilir.
- Çalışma alanında insanlar varsa ürünü çalıştırmayın. Çalışma alanına biri girerse ürünü durdurun.
- Her zaman ürünün kontrolünün sizde olduğundan emin olun.

- Bir kaza oluşması durumunda yardım alamayacak durumdaysanız ürünü kullanmayın. Her zaman ürünü kullanmaya başlamadan önce diğer kişilerin ürünü kullanacağını bildiğinden emin olun.
- Güvenlik alanında hiçbir insan veya hayvan bulunmadığından emin olmadan ürünle dönüş yapmayın.
- Çalışmaya başlamadan önce çalışma alanındaki tüm istenmeyen nesnelere kaldırın. Kesme donanımı bir nesneye çarparsa nesne fırlayabilir ve yaralanmaya sebep olabilir. İstenmeyen nesnelere, kesme donanımının etrafına dolanabilir ve hasara neden olabilir.
- Kötü hava koşullarında (sis, yağmur, kuvvetli rüzgar, yıldırım düşme riski veya diğer hava koşulları) ürünü kullanmayın. Kötü hava nedeniyle tehlikeli koşullar (örn. kaygan yüzeyler) oluşabilir.
- Rahatça hareket edebildiğinizden ve dengeli bir pozisyonda çalışabildiğinizden emin olun. (Resim 32).
- Ürünü kullanırken düşme ihtimaliniz olmadığından emin olun. Ürünü kullanırken eğilmeyin.
- Ürünü daima iki elinizle tutun. Ürünü, vücudunuzun sağ tarafında tutun (Resim 33).
- Ürünü, kesme donanımı bel hizanızın altında kalacak şekilde kullanın.
- Jikle kontrolü, motor başladığında jikle konumundaysa kesme donanımı dönmeye başlar.
- Motor durduktan sonra ayna dışıye dokunmayın. Ayna dışı, motor durduktan sonra sıcak olur. Sıcak bölgeler yaralanmaya sebep olabilir.
- Ürünü taşımadan önce motoru durdurun.
- Motor açıkken ürünü yere koymayın.
- Üründeki istenmeyen malzemeleri çıkarmadan önce motoru durdurun ve kesme donanımının durmasını bekleyin. Siz veya bir yardımcı kesilen malzemeleri temizlemeden önce kesme donanımının durmasını bekleyin.

## Kişisel koruyucu ekipman

- Ürünü kullanırken her zaman uygun kişisel koruyucu ekipmanlar kullanın. Kişisel koruyucu ekipmanlar yaralanma riskini ortadan kaldırmaz. Kişisel koruyucu ekipmanlar, bir kaza oluşması durumunda yaralanma derecesini azaltır.
- Ürünü kullanırken daima onaylı bir koruyucu gözlük kullanın.
- Ürünü çıplak ayakla veya açık ayakkabılarla kullanmayın. Her zaman ağır hizmet tipi kaymayan botlar giyin.
- Kalın, uzun pantolonlar giyin.
- Gerekliyse onaylı koruyucu eldivenler takın.
- Nesnelere kafanıza düşme riski varsa bir baret kullanın.
- Ürünü kullanırken daima onaylı bir koruyucu kulaklık takın. Uzun süre boyunca gürültüye maruz kalmak gürültüye bağlı işitme kaybına neden olabilir.

- Yakınıınızda bir ilk yardım kiti bulunduğundan emin olun.

## Ürün üzerindeki koruyucu cihazlar

- Ürünün bakımını düzenli olarak yaptığınızdan emin olun.
  - Ürünün kullanım ömrü artar.
  - Kaza riski azalır.
- Ürün üzerinde ayarlama veya onarım yapılması için düzenli olarak ürünün onaylı bir bayi veya onaylı bir servis merkezi tarafından incelenmesini sağlayın.
- Ürünü, hasarlı koruyucu ekipmanla kullanmayın. Ürün hasar görürse onaylı bir servis merkeziyle görüşün.

## Gaz tetiği kilidi

Gaz tetiği kilidi, gaz tetiğini kilitler (Resim 20). Gaz tetiğini (B) serbest bırakmak için gaz tetiği kilidini (A) basın. Kolu serbest bıraktığınızda gaz tetiği kilidi ve gaz tetiği ilk konumuna geri döner.

1. Gaz tetiği kilidini (A) serbest bıraktığınızda gaz tetiğinin (B) rölaneti konumunda kilitlendiğinden emin olun.
2. Gaz tetiği kilidini (A) basın ve kilidi serbest bıraktığınızda ilk konumuna döndüğünden emin olun.
3. Gaz tetiğine (B) basın ve tetiği serbest bıraktığınızda ilk konumuna döndüğünden emin olun.

Motoru çalıştırın ve tam gaz verin. Gaz tetiğini serbest bırakın ve kesme donanımının durup durmadığını kontrol edin. Gaz, rölaneti konumundayken kesme donanımı dönüyorsa karbüratörün rölaneti ayar vidasını inceleyin.

## Durdurma anahtarı

Motoru başlatın. Durdurma anahtarını durdurma konumuna getirdiğinizde motorun durduğundan emin olun (Resim 21).

## Kesme ataşmanı siperliği

Kesme donanımı siperliği, nesnelere operatöre doğru fırlatılmasını engeller (Resim 22). Kesme donanımı siperliğinde hasar olup olmadığını kontrol edin ve hasarlıysa siperliği değiştirin. Yalnızca onaylı kesme donanımı siperliğini kullanın.

## Susturucu

- Susturucusu hasar görmüş motor kullanmayın. Hasarlı bir susturucu, gürültü düzeyini ve yangın riskini artırır. Yakında bir yangın söndürücü bulundurun.
- Susturucunun ürüne takılı olup olmadığını düzenli olarak kontrol edin.
- Motor açıkken motora veya susturucuya dokunmayın. Motor durduktan sonra motora veya susturucuya bir süre boyunca dokunmayın. Sıcak yüzeyler yaralanmalara sebep olabilir.



- Sıcak susturucu yangına neden olabilir. Ürünü yanıcı sıvıların veya dumanların yakınında kullanırken dikkatli olun.
- Susturucu hasar görmüşse susturucudaki parçaları dokunmayın. Parçalar kanserojen kimyasallar içerebilir.

## Kilitleme somunu

Kilitleme somunu, bazı kesme donanımı türlerini kilitlemek için kullanılır (Resim 23).

Kilitleme somununu taktığınızda somunu, kesme donanımının çalışma yönünün tersine doğru sıkın.

## Kesme donanımı

- Düzenli olarak bakım yapın. Ayarlama veya onarım yapılması için düzenli olarak kesme donanımının onaylı bir servis merkezi tarafından incelenmesini sağlayın.
  - Kesme donanımının performansı artar.
  - Kesme donanımının kullanım ömrü uzar.
  - Kaza riski azalır.
- Yalnızca onaylı bir kesme donanımı siperliği kullanın. Daha fazla bilgi için bkz. *AKSESUARLAR sayfa: 287*.
- Hasarlı kesme donanımı kullanmayın.

## Misina kafa

- Titreşimi azaltmak için misinayı tamburun etrafına sıkıca ve eşit şekilde sardığınızdan emin olun.
- Yalnızca onaylı misina kafa ve misina kullanın. Bkz. *AKSESUARLAR sayfa: 287*.
- Uygun uzunlukta misina kullanın. Uzun misinalar, kısa misinalardan daha fazla motor gücü tüketir.
- Kesme donanımı siperliği üzerindeki testerenin hasarlı olmadığından emin olun.
- Misinayı ürüne takmadan önce 2 gün boyunca suda bekletin. Bu, misinanın kullanım ömrünü uzatır.

## Çim bıçakları ve çim kesiciler

- Ürünü, onaylı bir çim bıçağıyla kullanın. Tüm gerekli parçaları düzgün bir şekilde takılmadan çim bıçağını kullanmayın. Kurulumun doğru yapıldığından ve uygun parçaların kullanıldığından emin olun. Yanlış kurulum, bıçakların yerinden çıkıp fırlayarak operatörün veya etrafta duranların ciddi bir şekilde yaralanmasına sebep olabilir.
- Bıçağı taşıırken veya bıçak üzerinde bakım yaparken koruyucu eldivenler takın.
- Çim bıçağı takılı bir ürünü kullanırken kafa koruma ekipmanı kullanın.
- Çim bıçakları ve çim kesiciler sert çimleri kesmek için kullanılır.
- Motor durdurulduktan sonra veya gaz tetiği serbest bırakıldıktan sonra dönmeye devam eden bir çim bıçağı yaralanmalara sebep olabilir. Herhangi bir bakım işlemi gerçekleştirilmeden önce çim bıçağını tamamen durduğundan emin olun.

- Kesme donanımı üzerinde bir işlem yapmadan önce motoru durdurun. Kesme donanımının tamamen durduğundan emin olun. Kabloyu bujiden ayırın.
- Yalnızca onaylı kesme donanımını veya doğru şekilde bilenmiş bıçakları kullanın.
- Bıçağın dişlerinin her zaman doğru şekilde bilenmiş olduğundan emin olun (Resim 46).
- Hasarlı kesme donanımı kullanmayın.
- Ürünü taşımadan veya depolamadan önce çim bıçağına nakliye koruyucusunu takın.

## Bıçak sekmesi

- Bıçak sekmesi, ürünün aniden yanlara, öne veya arkaya doğru hareket etmesidir. Bıçak sekmesi, çim bıçağı veya testere bıçağı kesilmeyen bir nesneye çarptığı zaman meydana gelir. Kesilen malzemeyi görmeyen kolay olmadığı alanlarda bıçak sekmesi riski artar.
- Bıçak sekmesi, ürünün veya operatörün bulunduğu konumdan savrulmasına neden olabilir. Hareket eden bir bıçak etrafta duranlara çarpabilir ve yaralanma riski doğurur.
- Bıçak bükülmüş, çatlak, kırık veya hasarlıysa bıçağı çıkarın.
- Keskin bir bıçak kullanın. Bıçağın keskin olmaması bıçak sekmesi riskini artırır.

## Yakıt güvenliği

- Ürünün üzerinde yakıt veya motor yağı varsa ürünü çalıştırmayın. İstenmeyen yakıtı/yağı temizleyin ve ürünün kurumasını bekleyin. Üründeki istenmeyen yakıtı temizleyin.
- Kıyafetlerinize yakıt bulaşırsa kıyafetlerinizi hemen değiştirin.
- Vücudunuza yakıt bulaştırmayın; bu, yaralanmaya sebep olabilir. Vücudunuza yakıt bulaşırsa yakıtı temizlemek için su ve sabun kullanın.
- Ürüne ya da vücudunuza yağ veya yakıt dökerseniz motoru çalıştırmayın.
- Motorda sızıntı varsa ürünü çalıştırmayın. Motorda sızıntı olup olmadığını düzenli olarak kontrol edin.
- Yakıtla uğraşırken dikkatli olun. Yakıt yanıcı ve dumanlar patlayıcıdır; yaralanmalara veya ölüme sebep olabilir.
- Yaralanmaya sebep olabileceğinden yakıt dumanını solumayın. Yeterli hava akışı olduğundan emin olun.
- Yakıtın veya motorun yakınında sigara içmeyin.
- Yakıtın veya motorun yakınına sıcak nesnelere koymayın.
- Motor açıkken yakıt eklemeyin.
- Yakıtı yenileden önce motorun soğduğundan emin olun.
- Yakıtı yenileden önce yakıt tankı kapağını yavaşça açın ve basıncı dikkatlice tahliye edin.
- Kapalı bir alanda motora yakıt eklemeyin. Nefessiz kalma veya karbon monoksit nedeniyle yeterli hava akışının olmaması yaralanmaya veya ölüme sebep olabilir.

- Yakıt tankı kapağını dikkatlice sıkın; aksi takdirde yangın çıkabilir.
- Çalıştırmadan önce ürünü, yakıt tankını doldurduğunuz konumdan en az 3 m (10 ft) uzağa taşıyın.
- Yakıt tankına çok fazla yakıt doldurmayın.
- Ürünü veya yakıt konteynerini taşıırken sızıntı olmadığını emin olun.
- Ürünü veya bir yakıt konteynerini açık ateşin, kıvılcımın veya pilot alevinin olduğu bir alana koymayın. Depolama alanında açık alev olmadığından emin olun.
- Yakıtı taşıırken veya depolarken yalnızca onaylı konteynerleri kullanın.

- Ürünü uzun süre saklamadan önce yakıt tankını boşaltın. Yakıtın nereye atılacağı konusunda yerel yasalara uyun.
- Ürünü uzun süre saklamadan önce temizleyin.
- Motorun kazara çalışmasını engellemek için ürünü saklamadan önce buji kablosunu çıkarın.

## Bakım için güvenlik talimatları

- Kesme donanımını durdurmak için rölantiyi ayarlayamıyorsanız servis merkezine görüşün. Ürün, doğru şekilde ayarlanana veya onarılanaya kadar ürünü kullanmayın.

## MONTAJ



**UYARI:** Ürünü monte etmeden önce güvenlik bölümünü okuyun.

### Yarım daire şeklindeki tutamağın takılması

1. Resme (Resim 24) uyararak yarım daire şeklindeki tutamağı mile takın ve sıkın.
2. Yarım daire şeklindeki tutamağın mil üstündeki okların arasına takıldığından emin olun.

### J kulunun takılması



**UYARI:** J kulunu taktıysanız testere bıçaklarını kullanmayın. Yalnızca çim bıçaklarını/çim kesicileri veya misina kafaları/plastik bıçakları kullanın.

1. Resme (Resim 24) uyararak J kulunu yarım daire şeklindeki tutamağa takın ve sıkın.

### Kuşam askılık kelepçesinin takılması

1. Üst kuşam askılık kelepçesini milin üzerine yerleştirin. Alt kuşam askılık kelepçesini milin altına yerleştirin.
2. Üst ve alt kuşam askılık kelepçesinin vidalarını hizalayın.
3. İki vidayı vida deliklerine takın.
4. Kuşam askılık kelepçesini bağlamak için vidaları sıkın.

### Bıçak siperliği, çim bıçağı ve çim kesicinin takılması



**DİKKAT:** Yalnızca onaylı bıçak siperliğini kullanın. Bkz. *AKSESUARLAR sayfa: 287.*

1. Bıçak/kesme donanımı siperliğini (A) milin üstüne takın (Resim 27) ve civata ile sıkın.
2. Çalıştırma diskini (B) çıkış milinin üzerine takın.
3. Çalıştırma diskindeki deliklerden birisi dişli kovanındaki ilgili delikle hizalanıncaya kadar çıkış milini döndürün.
4. Kilit pimini (C) deliğe geçirerek mili kilitleyin.
5. Bıçağı (D), destek manşetini (E) ve destek flanşını (F) çıkış mili üzerine yerleştirin.
6. Somunu (G) takın. Somunu 35-50 Nm (26-36 ft/lb) torkla sıkın. İngiliz anahtarının milini bıçak siperliğine olabildiğince yakın tutun. Somunu sıkamak için İngiliz anahtarını dönme yönünün tersine doğru döndürmelisiniz.

**Not:** Soldan dişli.

### Bıçakların ve misina kafaların takılması



**UYARI:** Yalnızca onaylı bıçak siperliğini kullanın. Bkz. *AKSESUARLAR sayfa: 287.* Hasarlı bir siperlik yaralanmalara olabilir.



**UYARI:** Ürünü çim bıçağı ile kullanacaksanız önce doğru tutma çubuğunu, bıçak siperliğini ve kuşam askılığı takmalısınız.



**UYARI:** Bıçakların düzgün bir şekilde takılmaması (Resim 26) yaralanmalara sebep olabilir.

1. Çalıştırma diski/destek flanşındaki çıkıntılı kısmın bıçakların orta deliklerine düzgün bir şekilde girdiğinden emin olun.
2. Bıçakları takın.

## Kesme donanımının monte edilmesi

### Kesme donanımı siperliğinin ve misina kafanın (düz mil) takılması

1. Kesme donanımı siperliğini (A), civata (L) ile mile takın (Resim 27). Doğru kesme donanımı siperliğini ve misina kafayı kullandığınızdan emin olun.
2. Çalıştırma diskini (B) çıkış mili üzerine takın.

3. Çalıştırma diskindeki delik, dişli kovanındaki delikle hizalanıncaya kadar çıkış milini döndürün.
4. Mili kilitlemek için deliğe küçük bir tornavida (C) yerleştirin (Resim 27).
5. Misina kafayı (H) (Resim 28) dişli kutusuna sıkarak sabitlemek için saat yönünün tersine döndürün. (Soldan dışı.)

## KULLANIM



**UYARI:** Ürünü kullanmadan önce güvenlik bölümünü okuyup anlayın.

### Yakıt

#### Yakıtın kullanılması



**DİKKAT:** Bu üründe iki devirli motor bulunur. Benzin ve iki devirli motor yağı karışımı kullanın. Karışımda doğru miktarda yağ kullandığınızdan emin olun. Yanlış benzin ve yağ oranı motora zarar verebilir.

### Benzin



**DİKKAT:** Oktan numarası 90 RON (87 AKI) değerinin altında olan benzin kullanmayın. Bu, üründe hasara neden olabilir.



**DİKKAT:** %10'dan fazla etanol konsantrasyonu (E10) içeren benzin kullanmayın. Bu, üründe hasara neden olabilir.

- Her zaman minimum 90 RON (87 AKI) oktan numarasına sahip ve %10'dan az etanol konsantrasyonu (E10) içeren yeni kurşunsuz benzin kullanın.
- Ürünü sık sık ve sürekli olarak yüksek motor devrinde kullanıyorsanız daha yüksek oktan numarasına sahip benzin kullanın.

### İki devirli motor yağı

- Yalnızca yüksek kaliteli iki devirli motor yağı kullanın. Yalnızca hava soğutmalı motor yağı kullanın.
- Diğer yağ türlerini kullanmayın.
- Karışım oranı 50:1'dir (%2)

Benzin	Yağ
1 ABD Gal.	77 ml (2,6 oz)
1 BK Gal.	95 ml (3,2 oz)

Benzin	Yağ
5 l	100 ml (3,4 oz)

### Yakıt karışımının hazırlanması

**Not:** Yakıt karıştırırken daima temiz bir yakıt konteyneri kullanın.

**Not:** 30 gün içinde tüketilemeyecek miktarda yakıt karışımı hazırlamayın.

1. Benzin miktarının yarısını ekleyin.
2. Yağ miktarının tümünü ekleyin.
3. İçeriğin karışması için yakıt karışımını çalkalayın.
4. Kalan benzin miktarını ekleyin.
5. İçeriğin karışması için yakıt karışımını çalkalayın.
6. Yakıt tankını doldurun.

### Yakıtın eklenmesi

- Her zaman sıçratma karşıtı valfi olan bir yakıt konteyneri kullanın.
- Konteynerde yakıt varsa istenmeyen yakıtı boşaltın ve konteynerin kurumasını bekleyin.
- Yakıt tankı kapağının etrafındaki bölgenin temiz olduğundan emin olun.
- Yakıt karışımını yakıt tankına eklemeyen önce yakıt konteynerini çalkalayın.

### Çalıştırma ve durdurma

#### Başlangıç öncesi kontrol

1. Üründe eksik, hasarlı, gevşek veya aşınmış parçalar olup olmadığını kontrol edin.
2. Somun, vida ve civataları kontrol edin.
3. Bıçakları kontrol edin.
4. Kilitleme somununun kontrol edin. Kilitleme somununun minimum 1,5 Nm (1,1 ft lb) kilitleme gücü olduğundan emin olun. Kilitleme somununun 35-50 Nm (26-36 ft lb) torla sıkın.
5. Hava filtresini kontrol edin.
6. Gaz tetiği kilidini ve gaz kontrolünü kontrol edin.

7. Durdurma anahtarını kontrol edin.
8. Üründe yakıt sızıntısı olup olmadığını kontrol edin.

### Soğuk motoru çalıştırma

1. Primer ampulüne 10 kez basın (Resim 29).
2. Jikle kontrolünü yukarı doğru çekin (Resim 30).
3. Sol elinizi kullanarak ürünün gövdesini zeminin üzerinde tutun (Resim 31). Ürünün üstüne basmayın. Biraz direnç hissedene kadar çalıştırma ipi kolunu yavaşça çekin. Daha sonra çalıştırma ipi tutacağını güçlü bir şekilde çekin.

**Not:** Motoru çalıştırırken gaz tetiğini çekmeyin.

4. Motor çalışana veya çalışmayı deneye kadar çalıştırma ipi tutacağını çekmeye devam edin (maksimum 3 kere çekin). Motor çalışırsa veya çalışmayı denerse jikle kontrolünü aşağı doğru itin. Motor çalışana kadar çekmeye devam edin. Motor çalıştıktan sonra gaz tetiğini çekmeden önce 60 saniye bekleyin.



**DİKKAT:** Motor durana kadar çalıştırma ipini çekmeyin. Tamamen çekilmiş durumdayken çalıştırma ipini bırakmayın. Çalıştırma ipini yavaşça serbest bırakın. Bu talimatlara uyulmaması motora zarar verebilir.

### Sıcak motoru çalıştırma

1. Primer ampulüne 10 kez basın.
2. Motor çalışana kadar çalıştırma ipini çekin.

### Motorun durdurulması

- Motoru durdurmak için durdurma anahtarına basın. (Resim 21)

**Not:** Durdurma düğmesi, otomatik olarak ilk konumuna geri döner.

### Çim budayıcının kullanılması



**DİKKAT:** Her kullanımdan sonra motoru yavaşlatarak rölantri devrine aldığınızdan emin olun. Motor üzerinde yük olmadan uzun süre tam gazda çalıştırmak motora zarar verebilir.

**Not:** Titreşimleri önlemek için yeni bir misina taktığınızda misina kafanın kapağını temizleyin. Misina kafanın diğer parçalarını kontrol edin ve gerekiyorsa temizleyin.

### Çim düzeltme

1. Misina kafayı zeminin hemen üstünde bir açı ile tutun (Resim 34). Misinayı çime bastırmayın.
2. Bitkilere zarar gelme riskini azaltmak için misina uzunluğunu 10-12 cm (4-4,75 inç) kadar kısaltın ve motor devrini düşürün.
3. Nesnelere yakınında çim keserken %80 oranında gaz kullanın (Resim 35).

### Çim kesme

1. Çim keserken misinanın zemine paralel olduğundan emin olun (Resim 36).
2. Misina kafayı zemine bastırmayın. Zemin ve ürün zarar görebilir.
3. Misina kafanın zemine sürekli olarak değmesine izin vermeyin; bu, misina kafaya zarar verebilir.
4. Ürünü bir yandan bir yana hareket ettirerek çim keserken tam gaz kullanın (Resim 37). Misinanın zemine paralel olduğundan emin olun.

### Çim bıçağı ile çim temizleme

1. Çim bıçakları ve çim kesiciler odunsu köklerde kullanılmamalıdır.
2. Çim bıçağı her türlü yüksek ve kalın çimler için kullanılır.
3. Çim, yanlara doğru bir sallama hareketiyle kesilir; sağdan sola yapılan hareket temizleme darbesi, soldan sağa yapılan hareket ise geri dönüş darbesidir. Kesme işlemini bıçağın sol kenarının (saat 8 ve 12 yönleri arasında) yapmasını sağlayın.
4. Çim temizleme sırasında bıçak sola doğru açıldırıldıysa çim bir hat üzerinde birikir ve örneğin tırmıkla toplamak daha kolay olur.
5. Ritmik bir şekilde çalışın. Ayaklarınızı ayırarak yere sağlam basın. Geri dönüş darbesinden sonra ileri gidin ve tekrar sağlam bir şekilde durun.
6. Destek manşetini hafifçe yere bırakın. Bıçağın yere çarpmasını önlemek için kullanılır.
7. Her zaman tam gazda çalışarak ve geri dönüş darbesi sırasında önceden kesilen malzemeye dokunmayarak nesnelere bıçağa dolanması riskini azaltabilirsiniz.
8. Motoru durdurun, kuşam askılığı çıkarın ve kesilen malzemesi toplamaya başlamadan önce makineyi yere bırakın.

### Misininin değiştirilmesi

47 - 54 arasındaki resimlere bakın.

## BAKIM



**UYARI:** Ürünü temizlemeden, ürün üzerinde onarım veya bakım işlemi yapmadan önce güvenlik bölümünü okuyup anlayın.

### Bakım takvimi

Bakım takvimine uyduğunuzdan emin olun. Bakım aralıkları, ürünün günlük kullanımına göre hesaplanır.

Ürünü her gün kullanıyorsanız aralıklar farklı olur. Yalnızca bu kılavuzda bulunan bakım çalışmalarını gerçekleştirin. Bu kılavuzda bulunmayan diğer bakım çalışmaları için onaylı bir servis merkezine görüşün.

#### Haftalık bakım

- Dış yüzeyleri temizleyin.
- Rölantiyi kontrol edin.
- Ayna dışı yağını kontrol edin.

#### Aylık bakım

- Çalıştırma ipi tutacağı ve çalıştırma ipini kontrol edin.

#### Yıllık bakım

- Bujiyi kontrol edin.
- Karbüratörün dış yüzeylerini ve yanındaki alanları temizleyin.
- Soğutma sistemini temizleyin.
- Kıvılcım önleyici siperliği kontrol edin.
- Yakıt filtresini kontrol edin.
- Yakıt hortumunda hasar olup olmadığını kontrol edin.
- Tüm kabloları ve bağlantıları kontrol edin.

#### 50 saatlik bakım

- Susturucunun onarımını veya değişimini onaylı bir servis merkezine yaptırın.

### Rölantinin ayarlanması

- Rölantiyi ayarlamadan önce hava filtresinin temiz ve hava filtresi kapağının takılı olduğundan emin olun.
- "T" işaretiyle belirtilmiş rölanti T ayar vidası (Resim 38) ile rölantiyi ayarlayın.
- Motorun her konumda sorunsuz çalışması rölantinin doğru ayarlandığı anlamına gelir. Kesme donanımı dönmeye başladığında rölanti, devirden düşük olmalıdır.

1. Kesme donanımı dönmeye başlayana kadar rölanti ayar vidasını saat yönünde döndürün.
2. Kesme donanımı durana kadar rölanti ayar vidasını saat yönünün tersine döndürün.

### Kilitleme somununun çıkarılması



**DİKKAT:** Kilitleme somununu yaklaşık 10 defa kullandıktan sonra değiştirin.

1. Kilitleme somununu kesme donanımının dönüş yönüne doğru döndürerek çıkarın (Resim 45).

**Not:** Kilitleme somunu soldan dışlıdır.

2. Kilitleme somununun naylon katını ellerinizle döndüremediğinizden emin olun. Naylon kat minimum 1,5 Nm (1,1 ft lb) direnç sağlamalıdır.
3. Kilitleme somununu soket anahtarını kullanarak sıkın.

### Kıvılcım önleyici siperliğin bakımı

Kıvılcım önleyici siperliği temizlemek için bir tel fırça kullanın (Resim 39).

### Soğutma sistemini temizleme

Soğutma sisteminin (Resim 40) parçalarını bir fırçayla temizleyin.

### Bujinin kontrol edilmesi



**DİKKAT:** Önerilen bujiyi kullanın. Yedek parçanın üretici tarafından sağlanan parçayla aynı olduğundan emin olun. Yanlış buji, ürüne zarar verebilir.

1. Bujiyi;
  - a) motor gücü düşükse,
  - b) motor kolay başlatılmıyorsa,
  - c) motor, rölantide düzgün çalışmıyorsa kontrol edin.
2. Motoru çalıştırmak veya kullanmak kolay değilse bujide istenmeyen nesnelere olup olmadığını kontrol edin. Buji elektrotlarında istenmeyen nesne riskini azaltmak için:
  - a) Rölanti hızının doğru ayarlandığından emin olun.
  - b) Yakıt karışımının doğru ayarlanmış olduğundan emin olun.
  - c) Hava filtresinin temiz olduğundan emin olun.
3. Buji kirliyse bujiyi temizleyin. Elektrot boşluğunun doğru olduğundan emin olun (Resim 41)
4. Gerekirse bujiyi değiştirin.

### Hava filtresinin bakımı

#### Hava filtresinin temizlenmesi

1. Hava filtresi kapağını ve hava filtresini çıkarın (Resim 42).
2. Hava filtresini ılık, sabunlu suyla temizleyin. Takmadan önce hava filtresinin kuru olduğundan emin olun.
3. Tamamen temizlenmeyecek kadar kirlenmiş hava filtresini değiştirin. Hasar görmüş hava filtrelerini daima değiştirin.
4. Ürününüzde köpük hava filtresi varsa hava filtresi yağı uygulayın. Hava filtresi yağını yalnızca köpük filtreye uygulayın. Keçe filtreye yağ uygulamayın.

#### Hava filtresine hava filtresi yağının uygulanması



**DİKKAT:** Köpük hava filtrelerini yağlamak için daima özel hava filtresi yağı kullanın. Diğer yağ türlerini kullanmayın.



**UYARI:** Vücudunuza yağ bulaştırmayın.

1. Hava filtresi kapağını ve hava filtresini çıkarın (Resim 42).
2. Hava filtresini plastik bir torbaya koyun.
3. Hava filtresi yağını plastik torbaya koyun (Resim 43).
4. Yağın, hava filtresinin her yerine eşit olarak yayıldığından emin olmak için plastik torbayı bastırın.
5. Fazla hava filtresi yağını boşaltmak için torbanın içindeyken hava filtresini sıkın. Hava filtresini torbadan çıkarın.

6. Hava filtresini ürüne takın.

## Ayna dışıye gres eklenmesi

Ayna dişlinin 3/4 kadarının ayna dışı yağıyla dolu olduğundan emin olun (Resim 44).

## Çim kesicilerin ve çim bıçaklarının bilenmesi

1. Çim kesicileri ve çim bıçaklarını tek kesimli düz bir eğe kullanarak bileyin.
2. Dengeyi korumak için çim kesicilerin ve çim bıçaklarının tüm kenarlarını eşit bir şekilde bileyin (Resim 46).

## TEKNİK VERİLER

	birim	<b>129RJ</b> (A05328CSHV)
<b>Motor Teknik Özellikleri</b>		
Silindir hacmi	cm <sup>3</sup>	27,6
Elektrot boşluğu	mm	0,5
Yakıt tankı hacmi	cm <sup>3</sup>	343
Rölanti devri	dak <sup>-1</sup>	2800 - 3200
Maksimum güç hızı	dak <sup>-1</sup>	8000
Güç çıkışı	kW	0,85
Buji		Husqvarna HQT-4
Maksimum çıkış mili dönüşü	dak <sup>-1</sup>	7200
Emisyon dayanıklılığı süresi	saat	125
<b>Gürültü ve Titreşim Verileri</b>		
Eşdeğer titreşim düzeyi (ahv, eq), çim bıçağı ile donatılmış, sol tutacak - bkz. not 1	m/sn <sup>2</sup>	4,21
Eşdeğer titreşim düzeyi (ahv, eq), çim bıçağı ile donatılmış, sağ tutacak - bkz. not 1	m/sn <sup>2</sup>	4,23
Eşdeğer titreşim düzeyi (ahv, eq), misina kafa ile donatılmış, sol tutacak - bkz. not 1	m/sn <sup>2</sup>	5,89
Eşdeğer titreşim düzeyi (ahv, eq), misina kafa ile donatılmış, sağ tutacak - bkz. not 1	m/sn <sup>2</sup>	4,61
Ses gücü seviyesi, garanti edilen (L <sub>WA</sub> ) - bkz. not 2	dB(A)	114
Ses gücü seviyesi, ölçülen - bkz. not 2	dB(A)	106

Operatör seviyesinde ses basıncı düzeyi, çim bıçağı ile donatılmış - bkz. not 3	dB(A)	94
Operatör seviyesinde ses basıncı düzeyi, misina kafa ile donatılmış - bkz. not 3	dB(A)	95
<b>Ürün Boyutları</b>		
Ağırlık (kesme donanımı hariç)	kg	5,21
<b>Not 1</b> Denk titreşim düzeyi için bildirilen verilerin tipik istatistik dağılımı (standart sapması) 1 m/s <sup>2</sup> şeklindedir.		
<b>Not 2:</b> Ses gücü (L <sub>WA</sub> ) türünden ortamda ölçülen gürültü yayma değeri, 2000/14/AT sayılı AT direktifine uygun olarak ölçülmüştür. Makine için bildirilen ses düzeyi, en yüksek düzeyi veren orijinal kesme ataşmanıyla ölçülmüştür. Garanti edilen ve ölçülen ses düzeyi arasındaki fark, garantili ses gücünün 2000/14/AT Sayılı Direktif doğrultusunda ölçüm sonucundaki dağılımı ve aynı modelden farklı makineler arasındaki değişimleri de içermesidir.		
<b>Not 3:</b> Makinenin eşdeğer ses basıncı düzeyi için bildirilen verilerdeki tipik istatistik dağılımı (standart sapma) 1 dB (A) şeklindedir.		

## AKSESUARLAR

<b>129RJ</b>		
<b>Onaylı aksesuarlar</b>	<b>Tip</b>	<b>Kesme ataşmanı sipirliği</b>
Yivli mil (M10L)		
Biçici kafası	T25 (Ø 2,0 - 2,4 mm)	580 44 66-06
Çim bıçağı/çim kesici	Çim 255-4 (Ø 250)	580 44 66-06

## AT UYUMLULUK BİLDİRİMİNİN İÇERİĞİ

Husqvarna, olarak sunulan ürünün tek sorumlusu olma vasfıyla aşağıdaki beyanlarda bulunmaktayız:

<b>Açıklama</b>	<b>Benzinli Çim Budayıcı / Çalı Tırpanı</b>
Marka	Husqvarna
Platform / Tür / Model	129RJ modelini temsil eden A05328CSHV
Parti	2014ve daha ileri tarihli seri numaraları

aşağıdaki AB direktifleri ve düzenlemeleriyle tamamen uyumludur:

<b>Direktif/Düzenleme</b>	<b>Açıklama</b>
2006/42/EC	"makinelerle ilgili"
2014/30/EU	"elektromanyetik uyumlulukla ilgili"
2000/14/EC	"açık alanda gürültüyle ilgili"

Uygulanan uyumlaştırılmış standartlar ve/veya teknik özellikler şu şekildedir: EN ISO 12100, EN ISO 11806-1, CISPR 12, ISO 14982

2000/14/EC direktifi Ek V uyarınca beyan edilen ses değerleri, bu kılavuzun teknik veriler kısmında ve imzalı AT Uyumluluk Bildirimi'nde belirtilmiştir.

SMP Svensk Maskinprovning AB, Husqvarna AB adına, makinelerle ilgili 2006/42/EC sayılı AT Konsey direktifi Uygunluk belgesi uyarınca gönüllü bir inceleme gerçekleştirmiştir.

İmzalı AT Uyumluluk Bildirimi'nde sağlandığı haliyle sertifika, tüm üretim yerleri ve Menşe Ülkeleri için üründe belirtildiği şekilde geçerlidir.

Verilen benzinli çim budayıcı/çalı tırpanı incelemeden geçmiş örnekle uyumludur.



---

## Зміст

---

ВСТУП.....	289
БЕЗПЕКА.....	290
ЗБИРАННЯ.....	293
ЕКСПЛУАТАЦІЯ.....	294
ТЕХНІЧНЕ ОБСЛУГОВУВАННЯ.....	296
ТЕХНІЧНІ ХАРАКТЕРИСТИКИ.....	298
АКСЕСУАРИ.....	299
ЗМІСТ ДЕКЛАРАЦІЯ ВІДПОВІДНОСТІ ЕС.....	299

---

## ВСТУП

---

### Посібник користувача

Це переклад англійського оригіналу посібника користувача. Посібники користувача іншими мовами є перекладами англійського оригіналу.

### Огляд

Див. рисунок19.

1. Головка тримера
2. Кришка мастильного фільтра
3. Зубчаста передача
4. Захисний кожух ріжучої насадки
5. Штанга
6. Петельний тримач
7. Курок газу
8. Вимикач
9. Блокування курка газу
10. Ковпак свічки запалювання, свічка запалювання
11. Корпус стартера
12. Рукоятка стартера
13. Паливний бак
14. Кришка повітряного фільтра
15. Куля запальника
16. Керування заслінкою
17. Приводний диск
18. Посібник користувача
19. Лезо
20. J-подібна рукоятка
21. Пасова підвіска
22. Кріплення ременя
23. Чохол для транспортування

### Символи на виробі

Попередження (Рисунок 1)

Прочитайте цей посібник (Рисунок 2)

Користуйтеся відповідними засобами захисту голови (Рисунок 3)

Користуйтеся відповідними захисними навушниками (Рисунок 3)

Користуйтеся відповідними засобами захисту очей (Рисунок 3)

Використовуйте відповідні захисні рукавиці (Рисунок 4)

Використовуйте захисне взуття/чоботи (Рисунок 5)

З-під виробу можуть викидатися предмети, що може призвести до пошкодження очей (Рисунок 6)

З-під виробу можуть викидатися предмети, що може призвести до пошкодження очей. (Рисунок 7)

Максимальна швидкість вихідного валу (Рисунок 8)

Безпечна відстань (Рисунок 9)

Будьте обережні з віддачею ножа (Рисунок 10)

Необхідно слідкувати, щоб довге волосся було заколоте вище рівня плечей. (Рисунок 11)

Стрілками позначені обмеження для встановлення рукоятки (Рисунок 12)

Рівень звукової потужності (Рисунок 13)

Рівень шуму (Рисунок 14)

Виріб відповідає належним вимогам директив ЄС. (Рисунок 15)

Виріб відповідає належним вимогам директив ЕАС (Рисунок 16)

Виріб відповідає належним вимогам директив України (Рисунок 18)

Виріб відповідає нормам Австралії щодо електромагнітної сумісності (EMC) (Рисунок 17)

---

**Зверніть увагу:** Інші позначення на виробі відповідають вимогам спеціальних сертифікатів для інших торгових зон.

---

## Відповідальність за якість продукції

Згідно із законом про відповідальність за якість продукції, ми не несемо відповідальності за будь-які пошкодження, спричинені роботою наших виробів, якщо:

- виріб був неправильно відремонтований.
- виріб був відремонтований з використанням деталей, вашого дилера, центрі виготовлених не виробником, або не сертифікованих виробником.
- виріб обладнаний приладами, виготовленими не виробником, або не сертифікованим виробником.
- виріб був відремонтований в неавторизованому сервісному центрі або неавторизованою компанією.

---

## БЕЗПЕКА

---

### Визначення щодо правил безпеки

Визначення, наведені нижче, пояснюють рівень серйозності кожного сигнального слова.



**ПОПЕРЕДЖЕННЯ:** Небезпека травми для людини.



**УВАГА:** Небезпека пошкодження виробу.

---

**Зверніть увагу:** Ця інформація спрощує використання виробу.

---

### Загальні правила техніки безпеки

- Використовуйте виріб правильно. Неправильне використання може призвести до травм або смерті. Використовуйте виріб лише для завдань, перелічених у цьому посібнику. Забороняється використовувати продукт для інших завдань.
- Дотримуйтеся інструкцій, наведених у цьому посібнику. Дотримуйтеся інструкцій, зазначених на попереджувальних знаках та в правилах техніки безпеки. Недотримання оператором інструкцій, зазначених на попереджувальних знаках та в правилах техніки безпеки, може призвести до травм, пошкоджень або смерті.
- Не викидайте цей посібник. Користуйтеся інструкціями для монтажу, експлуатації та підтримки виробу в задовільному стані. Користуйтеся інструкціями для правильного встановлення насадок та приладдя. Використовуйте лише сертифіковані насадки та приладдя.
- Не користуйтеся пошкодженим виробом. Дотримуйтеся графіка технічного обслуговування. Виконуйте лише те обслуговування, для якого наведені інструкції в цьому посібнику. Все інше обслуговування повинне виконуватися в авторизованому сервісному центрі.
- Цей посібник не включає всі ситуації, що можуть статися під час використання виробу. Будьте обережні та дотримуйтеся здорового глузду. Не експлуатуйте виріб та не виконуйте технічне обслуговування в разі, якщо ви не можете розібратися в поточній ситуації. Більш детальну інформацію можна дізнатися в експерта з продукції, вашого дилера, центрі обслуговування або в авторизованому сервісному центрі.
- Перед монтажем, зберіганням або технічним обслуговуванням необхідно виймати свічку запалювання.
- Не використовуйте виріб у разі зміни його початкових технічних характеристик. Не замінюйте деталі виробу без дозволу виробника. Використовуйте лише сертифіковані виробником деталі. Неправильне технічне обслуговування може призвести до травм або смерті.
- Не вдихайте вихлопні гази, що виходять з двигуна. Це може призвести до травм.
- Не вмикайте виріб у приміщенні чи біля легкозаймистих матеріалів. Вихлопні гази мають високу температуру та можуть містити іскри, від яких можливе загоряння. Недостатнє провітрювання може призвести до травм або смерті внаслідок задухи чи отруєння монооксидом вуглецю.
- Під час використання виробу двигун створює електромагнітне поле. Електромагнітне поле може пошкодити медичні імпланти. Перед використанням виробу проконсультуйтеся зі своїм лікарем.
- Не давайте використовувати прилад дітям. Не давайте використовувати прилад особам, що не ознайомилися з інструкціями.
- Завжди спостерігайте за особами з обмеженими фізичними чи розумовими можливостями, що використовують виріб. Біля працюючого виробу повинна завжди знаходитися відповідальна доросла особа.
- Зачиняйте виріб у місці, куди не зможуть отримати доступ діти та особи без належної підготовки.
- З під виробу можуть викидатися предмети, що може призвести до травм. Для зменшення ризику травм або смерті дотримуйтеся правил техніки безпеки.

- Не відходьте далеко від працюючого виробу. Зупиніть двигун та переконайтеся, що ріжуча насадка не обертається.
- У разі нещасного випадку відповідальність несе оператор.
- Перед використанням виробу переконайтеся, що його деталі не мають пошкоджень.
- Перед використанням виробу переконайтеся, що ви знаходитесь на відстані не менше 15 м від інших осіб або тварин. Переконайтеся, що особа на прилеглий території знаю, що ви збираєтеся використовувати виріб.
- Дотримуйтеся державного та місцевого законодавства. Норми законодавства можуть зобороняти або обмежувати використання виробу в деяких умовах.
- Переконайтеся, що під час використання виробу ви не впадете. Не нахиляйтеся під час експлуатації виробу.
- Завжди утримуйте виріб обома руками. Тримайте виріб із правого боку вашого тіла (Рисунок 33).
- Використовуйте виріб лише тоді, коли ріжуча насадка знаходиться нижче рівня вашої талії.
- Якщо в момент запуску двигуна керування заслінкою знаходиться в положенні заслінки, ріжуча насадка почне обертатися.
- Не торкайтеся конічної зубчасті передачі після зупинки двигуна. Після зупинки двигуна конічна зубчаста передача має високу температуру. Контакт із гарячими поверхнями може призвести до травм.
- Перед переміщенням виробу зупиняйте двигун.
- Не кладіть працюючий виріб на землю.
- Перед тим як прибрати непотрібні предмети з виробу, зупиніть двигун та дочекайтеся зупинки ріжучої насадки. Дочекайтеся зупинки різальної насадки перед тим як ви або ваш помічник почне прибирати зрізаний матеріал.

## Правила техніки безпеки під час використання

- Перед використанням переконайтеся, що виріб повністю змонтований.
- Перед запуском пересуньте виріб на 3 м від місця, де ви заправляли його пальним. Розташуйте виріб на рівній поверхні. При цьому ріжуча насадка не повинна торкатися землі або інших предметів.
- З-під виробу можуть викидатися предмети, що може призвести до пошкодження очей. Під час експлуатації виробу завжди користуйтеся відповідними засобами захисту очей.
- Будьте обережні, адже під час експлуатації виробу до вас може без дозволу підійти дитина.
- Не використовуйте виріб, якщо на робочій ділянці знаходяться люди. Зупиніть виріб у разі, якщо на робочу ділянку зайшла особа.
- Завжди контролюйте місце знаходження виробу.
- Не використовуйте виріб, якщо немає змоги отримати допомогу в разі нещасного випадку. Перед початком експлуатації виробу переконайтеся, що інші особи знають, що ви будете працювати з виробом.
- Не обертайтеся разом з виробом, доки не переконаєтеся, що люди або тварини знаходяться в безпечній зоні.
- Перед початком роботи прибери всі непотрібні предмети з робочої ділянки. Якщо ріжуча насадка натрапить на якийсь предмет, він може відлетіти та призвести до травм або пошкоджень. Непотрібні предмети можуть намотатися на ріжучу насадку та призвести до пошкоджень.
- Не користуйтеся виробом у погану погоду (туман, дощ, сильний вітер, якщо є ризик виникнення блискавки або за інших несприятливих погодних умов). Через погану погоду можуть утворюватися небезпечні умови (наприклад, слизькі поверхні).
- Переконайтеся, що ви можете вільно переміщуватися та працювати, зберігаючи стабільне положення. (Рисунок 32).

## Засоби індивідуального захисту

- Під час експлуатації виробу завжди використовуйте відповідні засоби індивідуального захисту. Засоби індивідуального захисту не усувають повністю ризик отримання травм. Засоби індивідуального захисту знижують рівень пошкоджень у разі нещасного випадку.
- Під час експлуатації виробу завжди користуйтеся відповідними засобами захисту очей.
- Не використовуйте виріб, не надягнувши взуття або перебуваючи у відкритому взутті. Завжди використовуйте надмічні чоботи із захистом від ковзання.
- Використовуйте цупкі довгі штани.
- За необхідності використовуйте сертифіковані захисні рукавиці.
- У разі наявності ризику падіння предметів на голову, використовуйте шолом.
- Під час експлуатації виробу завжди користуйтеся відповідними засобами захисту органів слуху. Довготривалий вплив шуму може призвести до втрати слуху.
- Переконайтеся, що поряд є набір засобів для надання першої медичної допомоги.

## Захисні засоби на пристрої

- Переконайтеся, що технічне обслуговування виробу проводиться регулярно.
  - Строк служби виробу збільшується.
  - Небезпека виникнення нещасних випадків зменшується.

Регулярний огляд, регулювання або ремонт виробу повинен проводитися авторизованим дилером або сервісним центром.

- Не використовуйте виріб з пошкодженим захисним спорядженням. У разі пошкодження виробу, зверніться до авторизованого сервісного центру.

## Блокування курка газу

Елемент блокування курка газу блокує курок газу (Рисунок 20). Натисніть на елемент блокування курка газу (А), щоб відпустити курок газу (В). Коли ви випускаєте з рук рукоятку, елемент блокування курка газу та курок газу повертаються до початкового положення.

1. Переконайтеся, що курок газу (В) зафіксований у положенні для холостої роботи, після чого можна відпустити елемент блокування курка газу (А).
2. Натисніть на елемент блокування курка газу (А) та переконайтеся, що він повертається до початкового положення, коли ви відпускаєте його.
3. Натисніть на курок газу (В) та переконайтеся, що він повертається до початкового положення, коли ви відпускаєте його.

Запустіть двигун та повністю натисніть важіль дроселя. Відпустіть курок газу та перевірте, чи зупинилася ріжуча насадка. Якщо важіль знаходиться в положенні для холостого ходу, а ріжуча насадка продовжує обертатися, перевірте гвинт регулювання холостого ходу карбюратора.

## Вимикач

Запустіть двигун. Переконайтеся, що двигун вимикається, коли ви переводите вимикач у позицію зупинки (Рисунок 21).

## Захисний кожух ріжучої насадки

Кожух ріжучої насадки захищає від викидання предметів у напрямку оператора (Рисунок 22). Перевіряйте кожух ріжучої насадки на предмет пошкоджень та в разі необхідності замінійте його. Використовуйте лише сертифіковані кожухи для ріжучих насадок.

## Глушник

- Не запускайте двигун з пошкодженим глушником. Пошкоджений глушник збільшує рівень шуму та підвищує небезпеку загоряння. Тримайте поруч вогнегасник.
- Регулярно перевіряйте кріплення глушника до виробу.
- Не торкайтеся двигуна або глушника під час роботи двигуна. Після зупинки двигуна почекайте деякий час перш ніж торкатися двигуна або глушника. Контакт із гарячими поверхнями може призвести до травм.
- Гарячий глушник може призвести до загоряння. Будьте обережні в разі використання виробу біля легкозаймистих рідин або газів.

- Не торкайтеся частин глушника в разі його пошкодження. Ці частини можуть містити канцерогенні хімічні речовини.

## Стопорна гайка

Деякі деталі ріжучої насадки фіксуються за допомогою стопорних гайок (Рисунок 23).

Затягувати стопорну гайку слід у напрямку, протилежному напрямку роботи ріжучої насадки.

## Ріжуча насадка

- Проводьте регулярне технічне обслуговування. Регулярний огляд, регулювання або ремонт ріжучої насадки повинен проводитися авторизованим сервісним центром.
  - Продуктивність ріжучої насадки збільшується.
  - Строк служби ріжучої насадки збільшується.
  - Небезпека виникнення нещасних випадків зменшується.
- Використовуйте лише сертифікований захисний кожух ріжучої насадки. Докладніше див. *АКСЕСУАРИ на сторінці 299*.
- Не використовуйте пошкоджену ріжучу насадку.

## Головка тримера

- Для зменшення вібрації переконайтеся, що нитка тримера намотана на барабан щільно та рівномірно.
- Використовуйте лише сертифіковані головки та нитки косарки. Див. *АКСЕСУАРИ на сторінці 299*.
- Слідкуйте за правильною довжиною нитки косарки. Для роботи з великою довжиною нитки використовується більше потужності двигуна, ніж з малою.
- Переконайтеся, що ніж на кожусі ріжучої насадки не пошкоджений.
- Перед встановленням нитки на виріб, необхідно вимочити її у воді протягом двох днів. Це збільшить строк служби нитки.

## Ножі та різці для трави

- Використовуйте лише відповідні ножі для трави. Не використовуйте ніж для трави, доки не буде належним чином встановлено всі необхідні деталі. Упевніться, що використовуються відповідні частини, а також що їх встановлено належним чином. Неправильне встановлення може призвести до від'єднання й відкидання леза та травмування оператора та інших осіб.
- Під час роботи з лезом або його обслуговування носіть захисні рукавиці.
- Під час роботи з виробом, оснащеним ножем для трави, користуйтеся відповідними засобами захисту голови.
- Ножі та різці для трави призначені для косіння густої трави.

- Ніж для трави може нанести тяжкі травми, коли продовжує обертатися після вимикання двигуна або відпускання курка газу. Перш ніж проводити технічне обслуговування, упевніться, що ніж для трави повністю зупинився.
- Зупиняйте двигун перед будь-якими операціями з ріжучою насадкою. Упевніться, що ріжуча насадка повністю зупинилась. Від'єднайте кабель від свічки запалювання.
- Використовуйте лише схвалену ріжучу насадку або правильно загострене лезо.
- Зубці ножа повинні бути правильно загострені (Рисунок 46).
- Не використовуйте пошкоджену ріжучу насадку.
- Перед транспортуванням або зберіганням виробу надягайте на ніж для трави чохол для транспортування.

### Віддача ножа

- Віддача ножа – це несподіваний рух виробу вбік, вперед чи назад. Віддача виникає, коли ніж для трави чи полотно пилки натрапить на предмет, який неможливо зрізати. Ризик віддачі зростає під час роботи на ділянках, де погано видно, що саме скошується.
- Віддача ножа може відштовхнути виріб чи оператора. Лезо, що обертається, може нанести травми сторонній особі.
- Якщо лезо зігнулося, тріснуло, зламалося чи ушкоджене будь-яким іншим чином, припиніть його використання.
- Використовуйте гостре лезо. Якщо лезо затупилося, ризик віддачі зростає.

### Заходи безпеки при заправці палива

- Не запускайте виріб, якщо на ньому залишилося пальне або моторна олива. Приберіть непотрібне пальне/оливу та дайте виробу просохнути. Приберіть непотрібне пальне з виробу.
- Якщо ви пролили пальне на свій одяг, негайно переодягніться.
- Не допускайте потрапляння пального на тіло, адже це може призвести до травм. Для видалення пального, що потрапило на тіло, використовуйте мило та воду.
- Не запускайте двигун у разі потрапляння оливи або пального на виріб або тіло.
- Не запускайте виріб у разі наявності протікання у двигуні. Регулярно перевіряйте двигун на протікання.

- Будьте обережні при поводженні з паливом. Пальне є легкозаймистою речовиною, а його пари вибухонебезпечні та можуть призвести до травм або смерті.
- Не вдихайте вихлопні гази, це може призвести до травм. Забезпечте належне провітрювання.
- Не паліть біля пального або двигуна.
- Не кладіть біля пального або двигуна теплі предмети.
- Не доливайте пальне в працюючий виріб.
- Перед заправленням переконайтеся, що двигун охолонув.
- Перед заправленням повільно відкриті кришку паливного бака, обережно зменшивши тиск.
- Не заправляйте виріб у приміщенні. Недостатнє провітрювання може призвести до травм або смерті внаслідок задухи чи отруєння монооксидом вуглецю.
- Обережно затягуйте кришку паливного бака, адже існує ризик виникнення пожежі.
- Перед запуском пересуньте виріб на 3 м від місця, де ви заправляли його.
- Не заливайте в паливний бак занадто багато палива.
- Переконайтеся у відсутності ризику протікань під час переміщення виробу або ємності для пального.
- Не залишайте виріб або ємність для пального біля відкритого вогню, джерела іскор або запальника. Переконайтеся, що в зоні зберігання відсутні джерела відкритого вогню.
- Під час переміщення або зберігання палива користуйтеся лише сертифікованими ємностями.
- Спустошуйте паливний бак перед тривалим зберіганням. Дотримуйтеся місцевого законодавства щодо утилізації пального.
- Очищуйте виріб перед тривалим зберіганням.
- Щоб двигун випадково не запустився, перед зберіганням необхідно зняти кабель свічки запалювання.

### Правила техніки безпеки під час обслуговування

- Якщо не вдається відрегулювати швидкість холостого ходу таким чином, щоб ріжуча насадка зупинилась, зверніться до сервісного центру. Не користуйтеся виробом, поки його добре не відрегулюють або полагодять.

## ЗБИРАННЯ



**ПОПЕРЕДЖЕННЯ:** Перед збиранням виробу прочитайте розділ про правила техніки безпеки.

### Встановлення петельного тримача

1. Під'єднайте петельний тримач до валу згідно з ілюстрацією (Рисунок 24) і затягніть його.

2. Переконайтеся, що петельний тримач встановлений між стрілками на валу.

## Установлення J-подібної рукоятки



**ПОПЕРЕДЖЕННЯ:** Не використовуйте полотно пилки, коли встановлено J-подібну рукоятку. Використовуйте лише ножі та різці для трави або головки тримера чи пластикові леза.

1. Під'єднайте J-подібну рукоятку до петельного тримача згідно з ілюстрацією (Рисунок 24) і затягніть.

## Установлення кріплення ременя

1. Розмістіть верхнє кріплення ременя на валу. Розмістіть нижнє кріплення ременя під валом.
2. Зіставте гвинти верхнього та нижнього кріплення ременя.
3. Вставте два гвинти до гвинтових отворів.
4. Затягніть гвинти, щоб зафіксувати кріплення ременя.

## Встановлення кожуха для ножа, ножа та різака для трави



**УВАГА:** Використовуйте лише сертифіковані кожухи для ножів. Див. *АКЕСУАРИ* на сторінці 299.

1. Приєднайте кожух ножа/кожух ріжучої насадки (А) до ручки (Рисунок 27) і затягніть кріплення болтом.
2. Встановіть привідний диск (В) на вихідний вал.
3. Обертайте вихідний вал, доки один з отворів приводного диску не співпаде з відповідним отвором у корпусі редуктора.
4. Вставте стопорний штифт (С) у отвір, щоб зафіксувати вал.
5. Установіть ніж (D), опорну манжету (E) і опорний фланець (F) на вихідний вал.
6. Установіть гайку (G). Затягніть гайку, застосовуючи момент 35–50 Н•м (26–36 футів/фунт). Тримайте гайковий ключ якомога ближче

до кожуха ножа. Затягуйте гайку в напрямку, протилежному напрямку обертання.

**Зверніть увагу:** Лівобічна нарізка.

## Установлення лез і головок тримера



**ПОПЕРЕДЖЕННЯ:** Використовуйте лише сертифіковані кожухи для ножів. Див. *АКЕСУАРИ* на сторінці 299. Використання несправного кожуха може призвести до травмування.



**ПОПЕРЕДЖЕННЯ:** Якщо ви використовуєте виріб зі встановленим ножем для трави, спочатку слід установити відповідну рукоятку, кожух ножа та пасову підвіску.



**ПОПЕРЕДЖЕННЯ:** Якщо установити леза неправильно (Рисунок 26), це може призвести до травмування.

1. Упевніться, що піднята частина приводного диску/опорного фланця належним чином зчіплюється з центральним отвором лез.
2. Установіть леза.

## Монтаж ріжучої насадки

### Монтаж захисного кожуха ріжучої насадки та головки тримера (прямий вал)

1. Під'єднайте захисний кожух ріжучої насадки (А) до валу за допомогою болта (L) (Рисунок 27). Переконайтеся, що ви використовуєте правильний захисний кожух та головку тримера.
2. Під'єднайте привідний диск (В) до вихідного валу.
3. Обертайте вихідний вал, доки отвір приводного диску не співпаде з отвором у корпусі редуктора.
4. Вставте невелику викрутку (С) у отвір для фіксації валу (Рисунок 27).
5. Поверніть головку тримера (Н) (Рисунок 28) проти годинникової стрілки, щоб закріпити головку з коробкою передач. (Лівобічна нарізка.)

# ЕКСПЛУАТАЦІЯ



**ПОПЕРЕДЖЕННЯ:** Перед використанням виробу уважно прочитайте розділ про правила техніки безпеки.

## Паливо

### Використання палива



**УВАГА:** Цей виріб оснащений двотактним двигуном. Використовуйте суміш бензину та моторної оливи для двотактних двигунів. Для суміші використовуйте правильну кількість оливи. Невірно

співвідношення бензину та оливи може призвести до пошкодження двигуна.

## Бензин



**УВАГА:** Не використовуйте бензин із октановим числом нижче 90 RON (87 AKI). Це може призвести до пошкодження виробу.



**УВАГА:** Не використовуйте бензин із концентрацією етанолу більше 10% (E10). Це може призвести до пошкодження виробу.

- Завжди використовуйте новий неетилований бензин з мінімальним октановим числом 90 RON (87 AKI) та концентрацією етанолу менше 10% (E10).
- У разі частого використання виробу з високою частотою обертання двигуна, необхідно використовувати бензин з вищим октановим числом.

## Двотактна моторна олива

- Використовуйте лише високоякісну двотактну моторну оливу. Використовуйте лише моторну оливу для повітряного охолодження.
- Не використовуйте інші типи оливи.
- Співвідношення компонентів 50:1 (2%)

Бензин	Олива
1 амер. гал.	77 мл (2,6 унції)
1 брит. гал.	95 мл (3,2 унції)
5 л	100 мл (3,4 унції)

## Створення паливної суміші

**Зверніть увагу:** Для змішування суміші завжди використовуйте чисту паливну ємність.

**Зверніть увагу:** Не змішуйте об'єм суміші, яку не зможете використати протягом 30 днів.

1. Додайте половину кількості бензину.
2. Додайте всю оливу.
3. Додайте паливну суміш для змішування компонентів.
4. Додайте решту бензину.
5. Збовтайте паливну суміш для змішування компонентів.
6. Наповніть паливний бак.

## Додавання палива

- Завжди використовуйте паливну ємність з антипропускним клапаном.
- Якщо на ємності знаходиться паливо, приберіть його та дайте ємності просохнути.
- Переконайтеся, що область навколо кришки паливного бака чиста.
- Перед додаванням паливної суміші в паливний бак збовтайте ємність з паливом.

## Запуск і зупинення роботи

### Перевірка перед запуском

1. Перевірте виріб на предмет відсутніх, пошкоджених, розхитаних або зношених деталей.
2. Перевірте гайки, гвинти та болти.
3. Перевірте леза.
4. Перевірте стопорну гайку. Упевніться, що стопорна гайка має мінімальну силу затискання 1,5 Н•м (1,1 фута/фунт). Затягніть стопорну гайку, застосовуючи момент 35–50 Н•м (26–36 футів/фунт).
5. Перевірте повітряний фільтр.
6. Перевірте елемент блокування курка газу та керування газом.
7. Перевірте вимикач.
8. Перевірте виріб на наявність витоків палива.

### Запуск холодного двигуна

1. Натисніть кнопку насоса 10 разів (Рисунок 29).
2. Потягніть важіль повітряної шторки догори (Рисунок 30).
3. Лівою рукою притисніть корпус виробу до землі (Рисунок 31). Не наступіть на виріб. Повільно потягніть за ручку троса стартера доки не відчуєте спротив. Після цього силою потягніть за ручку троса стартера.

**Зверніть увагу:** Не тягніть курок газу під час запуску двигуна.

4. Продовжуйте тягнути за ручку троса стартера доки двигун не запуститься або не намагатиметься запуститися (макс. 3 рази). Якщо двигун запускається або намагається запуститися, натисніть на важіль повітряної шторки вниз. Продовжуйте тягнути доки двигун не запуститься. Після запуску заждіть 60 секунд, після чого натискайте на курок газу.



**УВАГА:** Не тягніть трос стартера, доки виріб не зупиниться. Не відпускайте трос стартера, коли він повністю витягнутий. Відпускайте трос стартера повільно. Невиконання цих інструкцій може призвести до пошкодження двигуна.



## Запуск теплового двигуна

1. Натисніть кнопку насоса 10 разів.
2. Потягніть трос стартера до тих пір, поки двигун не запрацює.

## Зупинення

- Для зупинки двигуна натисніть вимикач. (Рисунок 21)

**Зверніть увагу:** Вимикач автоматично повертається до початкового положення.

## Експлуатація тримера



**УВАГА:** Після кожного використання зменшуйте швидкість двигуна до холостого ходу. Тривала робота на повних оборотах без навантаження на двигун може призвести до пошкодження двигуна.

**Зверніть увагу:** У разі встановлення нової нитки необхідно очистити кришку голівки тримера, щоб уникнути подальших вібрацій. Огляньте інші деталі голівки тримера та за необхідності очистіть їх.

## Підстригання трави

1. Тримайте головку тримера під кутом над самою землею (Рисунок 34). Не вдавливайте нитку тримера в траву.
2. Для зменшення ризику пошкодження рослин, зменшіть довжину нитки тримера до 10-12 см та зменште частоту обертання двигуна.
3. Під час зрізання трави поблизу предметів використовуйте 80 % потужності (Рисунок 35).

## Зрізання трави

1. Під час зрізання переконайтеся, що нитка тримера знаходиться паралельно землі (Рисунок 36).

2. Не вдавливайте головку тримера в землю. Існує ризик пошкодження землі та виробу.
3. Не дозволяйте головці тримера постійно торкатися землі, адже це може призвести до її пошкодження.
4. Під час переміщення виробу зі сторони в сторону для зрізання трави використовуйте повну потужність (Рисунок 37). Переконайтеся, що нитка тримера знаходиться паралельно землі.

## Скошування за допомогою ножа для трави

1. Ножми та різцями для трави не можна зрізувати стовбури дерев.
2. Ніж для трави використовується для косіння всіх видів високої та грубої трави.
3. Траву косять маятниковими рухами з боку в бік – рух справа наліво буде робочим, а зліва направо – зворотним. Ніж повинен косити траву лівим краєм (що на циферблаті годинника відповідає проміжку між 8 та 12 годинами).
4. Якщо скошувачу траву нахилити ніж трохи вліво, то трава буде складатися в один ряд, що полегшить її збирання, наприклад граблями.
5. Намагайтеся працювати ритмічно. Стійте плевнено, розставивши ноги. Після зворотного руху пройдіть вперед і знову займіть стійке положення.
6. Опорна манжета повинна злегка прилягати на землю. Вона запобігає удару леза об землю.
7. Щоб знизити ризик намотування матеріалу на лезо, завжди працюйте на повній потужності та не торкайтеся лезом скошеної трави під час зворотного руху.
8. Перед тим як почати збирати зрізану траву, вимкніть двигун, зніміть ремені та покладіть інструмент на землю.

## Заміна нитки тримера

Див. рисунки 47–54.

# ТЕХНІЧНЕ ОБСЛУГОВУВАННЯ



**ПОПЕРЕДЖЕННЯ:** Перед очищенням, ремонтуванням чи технічним обслуговуванням уважно прочитайте розділ про правила техніки безпеки.

## Графік технічного обслуговування

Завжди дотримуйтеся графіка технічного обслуговування. Інтервали вираховуються з урахуванням щоденного використання виробу. Значення інтервалів буде іншим, якщо ви не використовуйте виріб щоденно. Виконуйте лише те обслуговування, яке описане в цьому посібнику.

Інформацію щодо інших видів обслуговування, не наведених у цьому посібнику, можна отримати в авторизованому сервісному центрі.

### Щотижневe технічне обслуговування

- Очищення зовнішніх поверхонь.
- Перевірка швидкості холостого ходу.
- Перевірте змащування конічної зубчасті передачі.

### Щомісячне технічне обслуговування

- Перевірка ручки троса стартера та троса стартера.



## Щорічне обслуговування

- Перевірка свічки запалювання.
- Очищення зовнішніх поверхонь карбюратора та прилеглих до нього ділянок.
- Очищення системи охолодження.
- Перевірка іскрогасника.
- Перевірка паливного фільтра.
- Перевірка шлангу подачі пального на пошкодження.
- Перевірка всіх кабелів та з'єднань.

## Технічне обслуговування після 50 годин експлуатації

- Необхідно відремонтувати або замінити глушник в авторизованому сервісному центрі.

## Налаштування швидкості холостого ходу

- Перед налаштуванням швидкості холостого ходу переконайтеся, що повітряний фільтр чистий, а кришка повітряного фільтра встановлена.
  - Налаштуйте швидкість холостого ходу за допомогою регулювального гвинта Т (Рисунок 38), який позначений літерою «Т».
  - Швидкість холостого ходу відрегульована правильно, якщо двигун працює рівномірно в будь-якому положенні. Швидкість холостого ходу повинна бути нижчою від швидкості, на якій починає обертатися насадка.
1. Повертайте гвинт регулювання холостого ходу за годинниковою стрілкою, поки ріжуча насадка не почне обертатися.
  2. Повертайте гвинт регулювання холостого ходу проти годинникової стрілки, поки ріжуча насадка не зупиниться.

## Заміна стопорної гайки



**УВАГА:** Замініть стопорну гайку після приблизно 10 використань.

1. Зніміть стопорну гайку, відкрутивши її в напрямку обертання ріжучої насадки (Рисунок 45).

**Зверніть увагу:** Стопорна гайка має лівобічну нарізку.

2. Упевніться, що нейлонову муфту стопорної гайки неможливо обернути руками. Нейлонова муфта має забезпечувати опір обертанню не менше 1,5 Н·м (1,1 фута/фунт).
3. Затягніть стопорну гайку, використовуючи торцевий гайковий ключ.

## Технічне обслуговування іскрогасника

Для очищення іскрогасника використовуйте дротяну щітку (Рисунок 39).

## Очищення системи охолодження

Очищуйте елементи системи охолодження (Рисунок 40) за допомогою щітки.

## Перевірка свічки запалювання



**УВАГА:** Використовуйте лише рекомендовані свічки запалювання. Переконайтеся, що заміна буде відбуватися на такі ж самі деталі, що були поставлені виробником. Неправильна свічка запалювання може призвести до пошкодження виробу.

1. Перевіряйте свічку запалювання коли:
  - a) потужність двигуна низька.
  - b) двигун важко завести.
  - c) двигун працює неправильно на холостому ходу.
2. Якщо двигун важко запускається або працює, перевірте свічку запалювання на наявність зайвих предметів. Щоб зменшити ризик потрапляння зайвих предметів на електроди свічки запалювання:
  - a) переконайтеся, що швидкість холостого ходу встановлено правильно.
  - b) переконайтеся в правильності змішування паливної суміші.
  - c) переконайтеся, що повітряний фільтр чистий.
3. Якщо свічка запалювання забруднена, почистьте її. Перевірте правильність проміжку між електродами (Рисунок 41).
4. За необхідності замініть свічку запалювання.

## Технічне обслуговування повітряного фільтра

### Очищення повітряного фільтра

1. Зніміть кришку повітряного фільтра та витягніть фільтр (Рисунок 42).
2. Чистити повітряний фільтр потрібно теплою мильною водою. Перед встановленням переконайтеся, що повітряний фільтр сухий.
3. Якщо повітряний фільтр занадто брудний для очищення, замініть його. Пошкоджений повітряний фільтр необхідно замінювати обов'язково.
4. Якщо ваш виріб оснащений губчастим повітряним фільтром, використовуйте оливу для повітряних фільтрів. Оливу для повітряних фільтрів слід

наносити лише на губчасті фільтри.  
Забороняється наносити оливу на фетровий фільтр.

### Нанесення оливи для повітряних фільтрів на фільтр



**УВАГА:** Для обслуговування губчастих фільтрів використовуйте лише спеціальну оливу для повітряних фільтрів. Не використовуйте інші типи оливи.



**ПОПЕРЕДЖЕННЯ:** Уникайте потрапляння оливи на тіло.

1. Зніміть кришку повітряного фільтра та витягніть фільтр (Рисунок 42).
2. Покладіть повітряний фільтр у пластиковий пакет.
3. Налийте в пластиковий пакет оливу для повітряних фільтрів (Рисунок 43).

4. Натисніть на пластиковий пакет щоб переконатися, що олива рівно розповсюдиться по всьому повітряному фільтру.
5. Поки фільтр знаходиться в пакеті, натисніть на нього щоб з нього вийшла непотрібна олива. Вийміть повітряний фільтр з пакета.
6. Установіть повітряний фільтр.

### Змащування конічної зубчастої передачі

Перевірте, щоб конічна зубчаста передача була заповнена мастилом для зубчастих передач на три чверті. (Рисунок 44).

### Загострення різця та ножа для трави

1. Загострюйте різці та ножі для трави за допомогою одноходового плаского напилка.
2. Всі краї ножів для трави та лез необхідно загострити однаково, щоб зберегти рівновагу виробу (Рисунок 46).

## ТЕХНІЧНІ ХАРАКТЕРИСТИКИ

	одиниця виміру	<b>129RJ</b> (A05328CSHV)
<b>Технічні характеристики двигуна</b>		
Об'єм циліндра	см <sup>3</sup>	27,6
Проміжок між електродами	мм	0,5
Об'єм паливного бака	см <sup>3</sup>	343
Швидкість холостого ходу	об/хв	2800-3200
Максимальна потужність	об/хв	8000
Вихідна потужність	кВт	0,85
Свічка запалення		Husqvarna HQT-4
Максимальне значення обертання вихідного валу	об/хв	7200
Період стійкості характеристик випромінювання	год	125
<b>Дані щодо шуму та вібрації</b>		
Еквівалент рівня вібрації (ahv, eq), з ножем для трави, ліва ручка –див. примітку 1	м/с <sup>2</sup>	4,21
Еквівалент рівня вібрації (ahv, eq), з ножем для трави, права ручка –див. примітку 1	м/с <sup>2</sup>	4,23

Еквівалент рівня вібрації (ahv, eq), з головою тримера, ліва ручка –див. примітку 1	м/с <sup>2</sup>	5,89
Еквівалент рівня вібрації (ahv, eq), з головою тримера, права ручка – див. примітку 1	м/с <sup>2</sup>	4,61
Рівень звукової потужності, гарантований (L <sub>WA</sub> ) – див. примітку 2	дБ(А)	114
Рівень звукової потужності, вимірний – див. примітку 2	дБ(А)	106
Рівень звукового тиску на слухові органи оператора, з ножем для трави – див. примітку 3	дБ(А)	94
Рівень звукового тиску на слухові органи оператора, з головою тримера – див. примітку 3	дБ(А)	95
<b>Розміри виробу</b>		
Вага (за виключенням різального обладнання)	кг	5,21
<b>Примітка 1:</b> Представлені дані про еквівалентний рівень вібрації мають типову статистичну дисперсію (стандартне відхилення) в 1 м/с <sup>2</sup> .		
<b>Примітка 2:</b> Випромінювання шуму в середовище, виміряне як звукова потужність (L <sub>WA</sub> ), відповідає директиві ЄС 2000/14/ЕС. Зазначений рівень звукової потужності для машини був вимірний з оригінальним різальним устаткуванням, що дає найвищий рівень. Різниця між гарантованим і вимірюваним рівнем звукової потужності полягає в тому, що гарантована звукова потужність включає також дисперсію результатів вимірювання та відмінності між різними машинами тієї самої моделі відповідно до Директиви 2000/14/ЕС.		
<b>Примітка 3:</b> Представлені дані для еквівалентного рівня звукового тиску для машини мають типову статистичну дисперсію (стандартне відхилення) в 1 дБ(А).		

## АКСЕСУАРИ

129RJ		
Схвалені аксесуари	Тип	Захисний кожух ріжучої насадки
Нарізний вал (M10L)		
Головка тримера	T25 (Ø 2,0-2,4 мм)	580 44 66-06
Ніж для трави / різець для трави	Grass 255-4 (Ø 250)	580 44 66-06

## ЗМІСТ ДЕКЛАРАЦІЯ ВІДПОВІДНОСТІ ЄС

Ми, Husqvarna, заявляємо під свою виключну відповідальність, що представлений виріб:

Опис	Бензиновий тример / Куцоріз
Бренд	Husqvarna

Опис	Бензиновий тример / Куцоріз
Платформа / Тип / Модель	A05328CSHV, представлена модель 129RJ

<b>Опис</b>	<b>Бензиновий тример / Кущоріз</b>
Партія	Серійні номери за 2014 рік і пізніше

повністю відповідає наступним директивам та нормам ЄС:

<b>Директива/Норма</b>	<b>Опис</b>
2006/42/EC	«Про механічне обладнання»
2014/30/EU	«Про електромагнітну сумісність»
2000/14/EC	«Про випромінювання шуму від обладнання, призначеного для використання надворі»

Застосовуються наступні узгоджені стандарти та/або технічні специфікації: EN ISO 12100, EN ISO 11806-1, CISPR 12, ISO 14982

Згідно з директивою 2000/14/EC, додаток V, заявлені шумові характеристики зазначені в розділі технічних даних цього посібника та в підписаній декларації відповідності ЄС.

Компанія SMP Svensk Maskinprovning AB виконала добровільну перевірку компанії Husqvarna AB і видала їй сертифікат відповідності нормам директиви Ради ЄС 2006/42/EC «Про машини та механізми».

Сертифікат, як зазначено в підписаній декларації відповідності ЄС, діє для всіх місць виробництва та країн-виробників, зазначених на виробі.

Бензиновий тример/кущоріз, що постачається, жодним чином не відрізняється від зразка, що пройшов випробування.

---

## Sadržaj

---

UVOD.....	301
BEZBEDNOST.....	302
SKLAPANJE.....	305
UKLOVANJE.....	306
ODRŽAVANJE.....	308
TEHNIČKI PODACI.....	309
OPREMA.....	310
SADRŽAJ EZ DEKLARACIJE O USAGLAŠENOSTI.....	311

---

## UVOD

---

### Korisničko uputstvo

Ovo korisničko uputstvo je originalno napisano na engleskom jeziku. Korisnička uputstva na drugim jezicima su prevodi sa engleskog jezika.

### Pregled

Pogledajte sliku 19.

1. Trimi glava
2. Poklopac za sipanje maziva
3. Menjač ugla
4. Štitnik priključka za košenje
5. Osovina
6. Loop ručica
7. Prekidač gasa
8. Prekidač za zaustavljanje
9. Blokada prekidača gasa
10. Kapica za svećice, svećica
11. Kućište startera
12. Ručica uzeta startera
13. Rezervoar za gorivo
14. Poklopac filtera za vazduh
15. Pumpa za gorivo
16. Kontrola čoka
17. Upravljački zahvatnik
18. Korisničko uputstvo
19. Sečivo
20. J-ručica
21. Uprtač
22. Stezaljka uprtača
23. Zaštita za transportovanje

### Simboli na uređaju

Upozorenje (slika 1)

Pročitajte ovo uputstvo (slika 2)

Koristite odobrenu zaštitu za glavu (slika 3)

Koristite odobrenu zaštitu za uši (slika 3)

Koristite odobrenu zaštitu za oči (slika 3)

Koristite odobrene zaštitne rukavice (slika 4)

Koristite zaštitne cipele/čizme (slika 5)

Proizvod može prouzrokovati izbacivanje predmeta što može rezultirati povredom očiju (slika 6)

Proizvod može prouzrokovati izbacivanje predmeta što može rezultirati povredom očiju. (slika 7)

Maks. brzina izlazne osovine (slika 8)

Bezbedno rastojanje (slika 9)

Čuvajte se udara noža (slika 10)

Pobrnite se da dugu kosu podignete iznad ramena (slika 11)

Strelce prikazuju ograničenja za položaj ručice (slika 12)

Nivo zvučne snage (slika 13)

Nivo buke (slika 14)

Proizvod je usaglašen sa važećim EZ direktivama. (slika 15)

Proizvod je usaglašen sa važećim EAC direktivama (slika 16)

Proizvod je usaglašen sa važećim direktivama Ukrajine (slika 18)

Proizvod je usaglašen sa australijskim propisima o elektromagnetskoj kompatibilnosti (EMC) (slika 17)

---

**Napomena:** Drugi simboli/oznake na proizvodu odnose se na zahteve za sertifikaciju za ostale komercijalne oblasti.

---

## Odgovornost za proizvod

Kako je izloženo u zakonima o odgovornosti za proizvode, mi nismo odgovorni za oštećenja prouzrokovana našim proizvodom ako:

- proizvod je popravljen na pogrešan način.

- proizvod je popravljen korišćenjem delova koji nisu napravljeni ili odobreni od strane proizvođača.
- proizvod ima opremu koja ne potiče ili nije odobrena od strane proizvođača.
- proizvod nije popravljen u ovlašćenom servisnom centru ili od strane ovlašćenog stručnjaka.

---

# BEZBEDNOST

---

## Bezbednosne definicije

Definicije navedene u nastavku pružaju nivo ozbiljnosti za svaku signalnu reč.



**UPOZORENJE:** Telesne povrede osoba.



**OPREZ:** Oštećenje proizvoda.

**Napomena:** Ove informacije olakšavaju korišćenje proizvoda.

## Opšta bezbednosna uputstva

- Koristite proizvod na ispravan način. Telesna povreda ili smrt su mogući rezultat neispravnog korišćenja. Koristite proizvod samo za zadatke navedene u ovom uputstvu. Nemojte koristiti proizvod za druge zadatke.
- Pratite instrukcije navedene u ovom uputstvu. Pratite bezbednosne simbole i bezbednosna uputstva. Ako rukovalac ne prati uputstva i simbole, oštećenje, telesna povreda ili smrt su mogući rezultat.
- Nemojte baciti ovo uputstvo. Koristite uputstva kako biste sklopili, rukovali i održavali proizvod u dobrom stanju. Koristite uputstva za ispravno montiranje dodatka i opreme. Koristite isključivo odobrene dodatke i opremu.
- Nemojte koristiti oštećeni proizvod. Pridržavajte se šeme održavanja. Vršite samo one radove održavanja za koje pronađete instrukcije u ovom uputstvu. Ovlašćeni servisni centar mora izvršiti sve druge radove održavanja.
- Ovo uputstvo ne može sadržavati sve situacije koje se mogu pojaviti prilikom korišćenja proizvoda. Budite pažljivi i koristite zdrav razum. Nemojte rukovati proizvodom ili vršiti održavanje ako niste sigurni u pogledu određene situacije. Obratite se stručnjaku za proizvod, prodavcu, servisnom zastupniku ili ovlašćenom servisnom centru kako biste dobili više informacija.
- Iskopčajte kabl svećice pre nego što sklopite proizvod, uskladištite ga ili izvršite održavanje.
- Nemojte koristiti proizvod ako je izmenjen od inicijalnih specifikacija. Nemojte menjati deo na

proizvodu bez odobrenja od strane proizvođača. Koristite samo delove koji su odobreni od strane proizvođača. Telesna povreda ili smrt su mogući rezultat nepravilnog održavanja.

- Nemojte udisati isparenja iz motora. Isparenja mogu izazvati telesnu povredu.
- Nemojte pokretati proizvod u zatvorenom prostoru ili blizu zapaljivih materijala. Izduvni gasovi su vrući i mogu imati varnicu koja može potpaliti požar. Nedovoljan protok vazduha može izazvati telesnu povredu ili smrt usled gušenja ili prisustva ugljen-monoksida.
- Kada koristite ovaj proizvod, motor stvara elektromagnetno polje. Elektromagnetno polje može izazvati oštećenje medicinskih implantata. Razgovarajte sa svojim lekarom pre nego što počnete rukovati proizvodom.
- Nemojte dozvoliti da dete rukuje proizvodom. Nemojte dozvoliti da osoba, bez znanja u pogledu uputstava, rukuje proizvodom.
- Pobrinite se da uvek nadzirete osobu sa smanjenim fizičkim ili mentalnim sposobnostima koja koristi proizvod. Odgovorna odrasla osoba mora biti prisutna sve vreme.
- Proizvod čuvajte na mestu gde deca i neovlašćene osobe nemaju pristup.
- Proizvod može da izbacuje predmete i tako izazove telesne povrede. Pridržavajte se bezbednosnih uputstava kako biste smanjili rizik od telesne povrede ili smrti.
- Nemojte se udaljavati od proizvoda kada motor radi. Zaustavite motor i uverite se da se priključak za košenje ne okreće.
- Rukovalac proizvoda je odgovoran u slučaju ako dođe do nesreće.
- Uverite se da delovi nisu oštećeni pre nego što koristite proizvod.
- Uverite se da ste udaljeni najmanje 15 m (50 stopa) od drugih osoba ili životinja pre nego što koristite proizvod. Uverite se da osobe u okolnom području znaju da ćete koristiti proizvod.
- Pogledajte nacionalne ili lokalne zakone. Oni mogu sprečavati ili umanjiti načine za rad proizvoda u određenim slučajevima.

## Bezbednosna uputstva za rad

- Uverite se da je proizvod u potpunosti sklopljen pre nego što počnete da ga koristite.

- Pre pokretanja, pomerite proizvod 3 m (10 stopa) od položaja gde ste punili rezervoar za gorivo. Položite proizvod na ravnu površinu. Vodite računa da priključak za košenje ne dodiruje tlo ili druge predmete.
- Proizvod može prouzrokovati izbacivanje predmeta što može rezultirati povredom očiju. Uvek koristite odobrenu zaštitu za oči prilikom rada sa proizvodom.
- Budite oprezni, dete se može približiti proizvodu bez vašeg znanja tokom rada.
- Nemojte raditi sa proizvodom ako se osobe nalaze u radnom području. Zaustavite proizvod ako osoba uđe u radno područje.
- Pobrinite se da uvek imate kontrolu nad proizvodom.
- Nemojte koristiti proizvod ako ne postoji mogućnost da primite pomoć ako dođe do nesreće. Uvek se pobrinite da druge osobe znaju da ćete raditi sa proizvodom pre nego što počnete da koristite proizvod.
- Nemojte se okretati dok držite proizvod pre nego što se uverite da nema osoba ili životinja u bezbednom području.
- Uklonite sav neželjeni materijal iz radnog područja pre početka rada. Ako priključak za košenje udari o predmet, predmet može biti izbačen i na taj način izazvati telesnu povredu ili oštećenje. Neželjeni materijal se može namotati oko priključka za košenje i prouzrokovati štetu.
- Nemojte koristiti proizvod tokom lošeg vremena (magla, kiša, jaki vetrovi, rizik od udara groma ili drugi vremenski uslovi). Opasni uslovi (kao što su klizave površine) mogu se pojaviti usled lošeg vremena.
- Uverite se da se možete slobodno kretati i raditi u stabilnom položaju. (slika 32).
- Uverite se da nema opasnosti od pada prilikom korišćenja proizvoda. Nemojte se naginjati kada radite sa proizvodom.
- Uvek držite proizvod sa obe ruke. Proizvod držite sa desne strane tela (slika 33).
- Radite sa proizvodom tako da vam je priključak za košenje ispod struka.
- Ako je kontrola čoka u položaju čoka prilikom pokretanja motora, priključak za košenje će početi da se okreće.
- Nemojte dodirivati menjač ugla nakon zaustavljanja motora. Menjač ugla je vruć nakon zaustavljanja motora. Vruće površine mogu da izazovu telesnu povredu.
- Zaustavite motor pre nego što pomerite proizvod.
- Nemojte spuštati proizvod kada motor radi.
- Pre uklanjanja neželjenih materijala sa proizvoda, zaustavite motor i sačekajte da se priključak za košenje zaustavi. Sačekajte da se priključak za košenje zaustavi pre nego što vi ili osoba koja vam pomaže u radu uklonite isečeni materijal.

## Lična zaštitna oprema

- Uvek koristite odgovarajuću ličnu zaštitnu opremu kada radite sa proizvodom. Lična zaštitna oprema ne poništava rizik od telesne povrede. Lična zaštitna oprema umanjuje stepen telesne povrede u slučaju pojave nesreće.
- Uvek koristite odobrenu zaštitu za oči tokom rada sa proizvodom.
- Nemojte raditi sa proizvodom dok ste bosonogi ili u otvorenoj obući. Uvek nosite nekližuće i čvrste čizme.
- Uvek nosite duge pantalone od čvrstog materijala.
- Ako je neophodno, koristite odobrene zaštitne rukavice.
- Nosite zaštitnu kacigu ako postoji mogućnost da vam predmeti padnu na glavu.
- Uvek koristite odobrenu zaštitu za uši tokom rada sa proizvodom. Izloženosť buci tokom dužeg vremenskog perioda može dovesti do gubitka sluha izazvanog bukom.
- Vodite računa da vam u blizini bude komplet za prvu pomoć.

## Zaštitni uređaji na proizvodu

- Pobrinite se da redovno vršite održavanje proizvoda.
  - Time se produžava radni vek proizvoda.
  - Time se smanjuje rizik od nesreća.

Neka ovlašćeni prodavac ili ovlašćeni servisni centar redovno pregledaju proizvod kako bi izvršili podešavanja ili popravke.

- Nemojte koristiti proizvod na kojem je oštećena zaštitna oprema. Ako je proizvod oštećen, obratite se ovlašćenom servisnom centru.

## Blokada prekidača gasa

Blokada prekidača gasa blokira prekidač gasa (slika 20). Pritisnite blokadu prekidača gasa (A) da biste oslobodili prekidač gasa (B). Kada otpustite ručicu, blokada prekidača gasa i prekidač gasa se vraćaju u početne položaje.

1. Uverite se da je prekidač gasa (B) blokiran u praznom hodu kada otpustite blokadu prekidača gasa (A).
2. Pritisnite blokadu prekidača gasa (A) i uverite se da se vraća u početni položaj kada je otpustite.
3. Pritisnite prekidač gasa (B) i uverite se da se vraća u početni položaj kada ga otpustite.

Pokrenite motor, a zatim dajte puni gas. Otpustite prekidač gasa i proverite da li se priključak za košenje zaustavio. Ako se priključak za košenje okreće dok je gas u položaju praznog hoda, pregledajte zavrtanj za podešavanje praznog hoda karburatora.

## Prekidač za zaustavljanje

Pokrenite motor. Uverite se da se motor zaustavi nakon što ste pomerili prekidač za zaustavljanje u položaj za zaustavljanje (slika 21).

## Štitnik priključka za košenje

Štitnik priključka za košenje sprečava da nefiksirani predmeti budu izbačeni u smeru rukovaoca (slika 22). Pregledajte štitnik priključka za košenje da biste videli ima li oštećenja i zamenite ga ako je oštećen. Koristite samo odobreni štitnik za priključak za košenje.

## Prigušivač

- Nemojte koristiti motor sa oštećenim prigušivačem. Oštećeni prigušivač povećava nivo buke i rizik od požara. Neka vam pri ruci bude aparat za gašenje požara.
- Redovno proveravajte da je prigušivač pričvršćen na proizvod.
- Nemojte dodirivati motor ili prigušivač dok motor radi. Nemojte dodirivati motor ili prigušivač neko vreme nakon zaustavljanja motora. Vruće površine mogu da izazovu telesnu povredu.
- Vruć prigušivač može da izazove požar. Budite naročito pažljivi ako koristite proizvod blizu zapaljivih tečnosti ili isparenja.
- Nemojte dodirivati delove prigušivača ako je prigušivač oštećen. Delovi mogu da sadrže izvesne kancerogene hemikalije.

## Stezna navrtka

Stezna navrtka se koristi za stezanje određenih tipova priključaka za košenje (slika 23).

Kada postavite steznu navrtku, zategnite je u suprotnom smeru od smera rada priključka za košenje.

## Priključak za košenje

- Vršite redovno održavanje. Neka ovlašćeni servisni centar redovno pregleda priključak za košenje kako bi izvršili podešavanja ili popravke.
  - Time se povećava učinak priključka za košenje.
  - Time se produžava radni vek priključka za košenje.
  - Time se smanjuje rizik od nesreća.
- Koristite samo odobreni štitnik priključka za košenje. Za više informacija, pogledajte *OPREMA na stranici 310*.
- Nemojte da koristite oštećeni priključak za košenje.

## Trimi glava za travu

- Pobrinite se da čvrsto i ravnomerno namotate trimi nit za travu oko bubnja kako biste smanjili vibracije.
- Koristite samo odobrene trimi glave i trimi niti za travu. Pogledajte *OPREMA na stranici 310*.

- Koristite ispravnu dužinu trimi niti za travu. Dugačka trimi nit koristi više snage motora u odnosu na kratku trimi nit.
- Proverite da li je nož koji se nalazi na štitniku priključka za košenje neoštećen.
- Potopite trimi nit u vodu tokom 2 dana pre nego što trimi nit pričvrstite na proizvod. Time se produžava radni vek trimi niti.

## Listovi za košenje trave i noževi za košenje trave

- Koristite proizvod sa odobrenim listom za košenje trave. Nemojte koristiti list za košenje trave bez ispravnog postavljanja svih potrebnih delova. Pobrinite se da se postavljanje izvrši na ispravan način i da se koriste odgovarajući delovi. Nepravilno postavljanje može prouzrokovati da list odleti i na taj način ozbiljno povredi rukovaoca ili prisutne osobe.
- Nosite zaštitne rukavice prilikom rukovanja ili vršenja održavanja na listu.
- Koristite zaštitu za glavu kada radite sa proizvodom sa listom za košenje trave.
- Listovi za košenje trave i noževi za košenje trave su namenjeni za sečenje grublje trave.
- List za košenje trave može prouzrokovati telesnu povredu dok nastavlja da se okreće nakon zaustavljanja motora ili otpuštanja prekidača gasa. Uverite se da se list za košenje trave potpuno zaustavio pre vršenja bilo kakvog održavanja.
- Zaustavite motor pre nego što budete radili nešto na priključku za košenje. Uverite se da se priključak za košenje potpuno zaustavio. Isključite kabl sa svećice.
- Koristite samo odobreni priključak za košenje ili pravilno naoštreni nož.
- Održavajte zube noža propisno naoštrenim (slika 46).
- Nemojte da koristite oštećeni priključak za košenje.
- Pričvrstite zaštitu za transportovanje na list za košenje trave prilikom transporta ili skladištenja proizvoda.

## Udar noža

- Udar noža je naglo pokretanje proizvoda ustranu, unapred ili unazad. Udar noža nastaje kada list za košenje trave ili nož sekača udari o predmet koji se ne može poseći. Rizik od udara noža se povećava u oblastima u kojima nije lako videti materijal koji se reže.
- Kada se udar noža dogodi, postoji rizik da se proizvod ili rukovalac pomere iz položaja. Nož koji se pokreće može udariti prisutne osobe i postoji rizik od telesnih povreda.
- Ako je nož savijen, ima pukotine, slomljen je ili oštećen, morate ga odbaciti.
- Koristite oštar nož. Rizik od udara noža se povećava kada nož nije oštar.



## Bezbednost oko goriva

- Nemojte pokretati proizvod ako na njemu postoje tragovi goriva ili motornog ulja. Uklonite neželjeno gorivo/ulje i sačekajte da se proizvod osuši. Uklonite neželjeno gorivo sa proizvoda.
- Ako prospete gorivo na odeću, odmah je presvucite.
- Nemojte dozvoliti da gorivo dospe na vaše telo, ono može izazvati telesnu povredu. Ako gorivo dospe na vaše telo, uklonite ga pomoću sapuna i vode.
- Nemojte pokretati motor ako prospete ulje ili gorivo na proizvod ili vaše telo.
- Nemojte pokretati proizvod ako postoji curenje iz motora. Redovno proveravajte da li postoji curenje iz motora.
- Budite oprezni pri rukovanju gorivom. Gorivo je zapaljivo a isparenja su eksplozivna i mogu izazvati telesne povrede ili smrt.
- Nemojte udisati isparenja goriva, to može izazvati telesnu povredu. Pobrinite se da ima dovoljno protoka vazduha.
- Nemojte pušiti u blizini goriva ili motora.
- Nemojte stavljati vruće predmete blizu goriva ili motora.
- Nemojte dolivati gorivo kada motor radi.
- Uverite se da je motor hladan pre dopunjavanja goriva.
- Pre dopunjavanja goriva, lagano otvorite poklopac rezervoara za gorivo i pažljivo otpustite pritisak.
- Nemojte dolivati gorivo u motor u zatvorenom prostoru. Nedovoljan protok vazduha može izazvati

telesnu povredu ili smrt usled gušenja ili prisustva ugljen-monoksida.

- Pažljivo zategnite poklopac rezervoara za gorivo ili može doći do požara.
- Pomerite proizvod najmanje 3 m (10 stopa) od položaja gde ste punili rezervoar pre pokretanja.
- Nemojte sipati previše goriva u rezervoar za gorivo.
- Pobrinite se da ne može doći do curenja kada pomerite proizvod ili kantu za gorivo.
- Nemojte stavljati proizvod ili kantu za gorivo na mesto gde postoji otvoreni plamen, varnice ili pilot gorionik. Uverite se da u skladišnom prostoru nema otvorenog plamena.
- Koristite samo odobrene kante za gorivo prilikom prenošenja ili skladištenja goriva.
- Ispraznite rezervoar za gorivo pre dugotrajnog skladištenja. Pridržavajte se lokalnog zakona u pogledu mesta odlaganja goriva.
- Očistite proizvod pre dugotrajnog skladištenja.
- Skinite kabl svećice pre skladištenja proizvoda kako biste osigurali da se motor ne može slučajno pokrenuti.

## Bezbednosna uputstva za održavanje

- Obratite se servisnom centru ako niste u mogućnosti da podesite brzinu praznog hoda potrebnu za zaustavljanje priključka za košenje. Nemojte koristiti proizvod pre nego što je pravilno podešen ili popravljen.

---

## SKLAPANJE

---



**UPOZORENJE:** Pročitajte poglavlje o bezbednosti pre sklapanja proizvoda.

### Postavljanje loop ručice

1. Pričvrstite loop ručicu na osovinu u skladu sa ilustracijom (slika 24) i zategnite.
2. Pobrinite se da se loop ručica pričvrsti između strelica na osovinu.

### Postavljanje J-ručice



**UPOZORENJE:** Nemojte koristiti listove testere prilikom postavljanja J-ručice. Koristite samo listove za košenje trave/ noževe za košenje trave ili trimi glave/ plastične noževe.

1. Pričvrstite J-ručicu na loop ručicu u skladu sa ilustracijom (slika 24) i zategnite.

### Postavljanje stezaljke uprtača

1. Stavite gornju stezaljku uprtača na osovinu. Stavite donju stezaljku uprtača ispod osovine.
2. Poravnajte zavrtnje u gornjoj i donjoj stezaljci uprtača.
3. Umetnite dva zavrtnja u otvore za zavrtnje.
4. Zategnite zavrtnje kako biste povezali stezaljku uprtača.

### Postavljanje zaštite reznog lista, lista za košenje trave i noža za košenje trave



**OPREZ:** Koristite samo odobreni štitnik za rezne listove. Pogledajte *OPREMA na stranici 310*.

1. Pričvrstite zaštitu reznog lista/štitnik priključka za košenje (A) na osovinu (slika 27) i zategnite pomoću vijka.
2. Montirajte zahvatnik (B) na izlaznom vratilu.

- Okrećite izlaznu osovinu sve dok se jedan od otvora na zahvatniku ne izravna sa odgovarajućim otvorom na kućištu menjača.
- Stavite trn za osiguranje (C) u otvor tako da se osovina osigura.
- Stavite list (D), oslonu šolju (E) i oslonu prirubnicu (F) na izlaznu osovinu.
- Postavite navrtku (G). Pritegnite navrtku na 35-50 Nm (26-36 ft/lb). Držite osovinu ključa što je moguće bliže zaštiti reznog lista. Da biste zategnuli navrtku, morate okrenuti ključ u smeru suprotnom od rotacije.

**Napomena:** Levi navoji.

## Postavljanje listova i trimi glava



**UPOZORENJE:** Koristite samo odobreni štitnik za rezne listove. Pogledajte *OPREMA na stranici 310*. Oštećeni štitnik može da izazove telesnu povredu.



**UPOZORENJE:** Ako radite sa proizvodom sa listom za košenje trave, prvo postavite ispravnu ručicu, zaštitu reznog lista i uprtač.



**UPOZORENJE:** Ako ne postavite listove na ispravan način (slika 26), to može dovesti do telesne povrede.

- Uverite se da se podignuti odeljak na zahvatniku/ oslonu prirubnici pravilno zaključa u središnji otvor listova.
- Postavite listove.

## Sklapanje priključka za košenje

### Postavljanje štitnika priključka za košenje i trimi glave (prava osovina)

- Pričvrstite štitnik priključka za košenje (A) na osovinu pomoću vijka (L) (slika 27). Uverite se da koristite odgovarajući štitnik priključka za košenje i odgovarajuću trimi glavu.
- Postavite zahvatnik (B) na izlaznoj osovini.
- Okrećite izlaznu osovinu sve dok se otvor na zahvatniku ne poklopi sa odgovarajućim otvorom na kućištu menjača.
- Stavite mali odvijač (C) u otvor kako biste blokirali osovinu (slika 27).
- Okrenite trimi glavu (H) (slika 28) suprotno kretanju kazaljke na satu da biste zategnuli trimi glavu na menjaču. (Levi navoji.)

## RUKOVANJE



**UPOZORENJE:** Pročitajte i shvatite poglavlje o bezbednosti pre rada sa proizvodom.

## Gorivo

### Korišćenje goriva



**OPREZ:** Ovaj proizvod ima dvotaktni motor. Koristite mešavinu benzina i ulja za dvotaktni motor. Pobrinite se da koristite ispravnu količinu ulja u mešavini. Nepravilna razmera benzina i ulja može prouzrokovati oštećenje motora.

## Benzin



**OPREZ:** Nemojte koristiti benzin sa oktanskim brojem manjim od 90 RON (87 AKI). To može prouzrokovati oštećenje proizvoda.



**OPREZ:** Nemojte koristiti benzin sa više od 10% koncentracije etanola (E10). To može prouzrokovati oštećenje proizvoda.

- Uvek koristite sveži bezolovni benzin sa minimalnim oktanskim brojem od 90 RON (87 AKI) i sa manje od 10% koncentracije etanola (E10).
- Koristite benzin sa višim oktanskim brojem ako često koristite proizvod pri kontinuirano visokoj brzini motora.

### Ulje za dvotaktni motor

- Koristite samo visokokvalitetno ulje za dvotaktni motor. Koristite samo ulje za vazdušno hlađenje motor.
- Nemojte koristiti druge tipove ulja.
- Razmera mešavine 50:1 (2%)

Benzin	Ulje
1 američki galon	77 ml (2,6 oz)
1 britanski galon	95 ml (3,2 oz)
5 l	100 ml (3,4 oz)

## Pravljenje mešavine goriva

**Napomena:** Uvek koristite čistu kantu za gorivo kada mešate gorivo.

**Napomena:** Nemojte praviti zalihe mešavine goriva veće od količine potrebne za 30 dana rada.

1. Dodajte polovinu količine benzina.
2. Dodajte punu količinu ulja.
3. Promućkajte mešavinu goriva kako bi se sadržaj izmešao.
4. Dodajte preostalu količinu benzina.
5. Promućkajte mešavinu goriva kako bi se sadržaj izmešao.
6. Napunite rezervoar za gorivo.

## Dolivanje goriva

- Uvek koristite kantu za gorivo sa ventilom protiv prosipanja.
- Ako se na kanti nalaze ostaci goriva, uklonite neželjeno gorivo i sačekajte da se kanta osuši.
- Uverite se da je područje oko poklopca rezervoara za gorivo čisto.
- Promućkajte kantu za gorivo pre dolivanja mešavine goriva u rezervoar za gorivo.

## Pokretanje i zaustavljanje

### Pregled pre pokretanja

1. Pregledajte proizvod kako biste se uverili da nema nedostajućih, oštećenih, labavih ili pohabanih delova.
2. Pregledajte navrtke, zavrtnje i vijke.
3. Pregledajte listove.
4. Proverite steznu navrtku. Uverite se da stezna navrtka ima minimalnu silu blokiranja od 1,5 Nm (1,1 ft lb). Pritegnite steznu navrtku na 35-50 Nm (26-36 ft lb).
5. Pregledajte filter za vazduh.
6. Proverite blokadu prekidača gasa i komandu gasa.
7. Proverite prekidač za zaustavljanje.
8. Proverite da li ima curenja goriva iz proizvoda.

### Pokretanje hladnog motora

1. Pritisnite pumpu za gorivo 10 puta (slika 29).
2. Povucite kontrolu čoka nagore (slika 30).
3. Držite telo proizvoda na tlu pomoću leve ruke (slika 31). Nemojte stajati na proizvod. Lagano povucite ručicu užeta startera dok ne osetite otpor. Zatim snažno povucite ručicu užeta startera.

**Napomena:** Nemojte pritiskati prekidač gasa prilikom pokretanja motora.

4. Nastavite da povlačite ručicu užeta startera dok se motor ne pokrene ili pokušajte da se pokrene (maks. 3 puta). Ako se motor pokrene ili pokušajte da se pokrene, gurnite kontrolu čoka nadole. Nastavite da povlačite dok se motor ne pokrene. Sačekajte 60 sekundi nakon pokretanja pre nego što pritisnete prekidač gasa.



**OPREZ:** Nemojte povlačiti užu startera dok se ne zaustavi. Nemojte puštati užu startera kada je potpuno izvučeno. Lagano otpustite užu startera. Ako se ne budete pridržavali ovih uputstava to može imati za posledicu oštećenje motora.

### Pokretanje toplog motora

1. Pritisnite pumpu za gorivo 10 puta.
2. Povlačite užu startera sve dok se motor ne pokrene.

### Zaustavljanje

- Pritisnite prekidač za zaustavljanje da biste zaustavili motor. (slika 21)

**Napomena:** Prekidač za zaustavljanje se automatski vraća u početni položaj.

## Rad sa trimerom za travu



**OPREZ:** Pobrinite se da se motor uspori u brzinu praznog hoda nakon svakog rada. Dug period rada pri punom gasu bez opterećenja na motoru može izazvati oštećenje motora.

**Napomena:** Očistite poklopac trimi glave kada pričvrstite novu trimi nit kako biste sprečili vibracije. Pregledajte ostale delove trimi glave i očistite ih ako je potrebno.

### Skraćivanje trave

1. Držite trimi glavu neposredno iznad tla i pod uglom (slika 34). Nemojte pritiskati trimi nit u travu.
2. Skratite dužinu trimi niti za 10-12 cm (4-4,75 inča) i smanjite brzinu motora kako biste umanjili rizik od oštećenja biljaka.
3. Koristite 80% gasa kada kosite travu blizu predmeta (slika 35).

### Košenje trave

1. Uverite se da je trimi nit paralelna sa tlom prilikom košenja (slika 36).
2. Nemojte pritiskati trimi glavu o tlo. Može doći do uništenja tla i oštećenja proizvoda.
3. Nemojte dozvoliti da trimi glava neprestano dodiruje tlo, to može prouzrokovati oštećenje trimi glave.

4. Koristite pun gas kada pomerate proizvod od ugla do ugla (slika 37) dok kosite travu. Pobrinite se da je trimi nit paralelna sa tlom.

### Čišćenje trave pomoću lista za košenje trave

1. List za košenje trave i nož za košenje trave ne smeju da se koriste za drvenaste stabljike.
2. Za sve tipove visoke ili snažne trave upotrebljava se list za košenje trave.
3. Trava se kosi ljuljajućim pokretom sa bočne strane, kretanje sa desne na levu stranu je čišćenje, a kretanje sa leve na desnu stranu je povratno kretanje. Pustite neka list seče sa leve strane (kao u položaju kazaljki između 8 i 12 časova).
4. kada se list nagne malo nalevo pri čišćenju trave, trava se sakuplja u otkose, koji se kasnije sakupljaju, na primer, grabuljama.

5. Pokušajte da radite u ritmu. Stojte stabilno sa raskoračenim nogama. Pomerite se iz tog položaja posle povratnog kretanja i postavite se ponovo u stabilan položaj.
6. Ostavite oslonu šolju da leži na tlu. Ona će zaštititi list od dodira sa tlom.
7. Umanjite rizik od obmotavanja materijala oko lista tako što ćete uvek raditi pri punom gasu i izbegavajte prethodno isečeni materijal prilikom povratnog kretanja.
8. Zaustavite motor i skinite mašinu sa uprtača pre nego što počnete sa skupljanjem materijala od čišćenja.

### Zamena trimi niti

Pogledajte sliku 47 do slike 54.

---

## ODRŽAVANJE

---



**UPOZORENJE:** Pročitajte i shvatite poglavlje o bezbednosti pre čišćenja, popravke ili održavanja proizvoda.

### Šema održavanja

Pobrinite se da se pridržavate šeme održavanja. Intervali su izračunati na osnovu svakodnevnog korišćenja proizvoda. Intervali su različiti ako ne koristite proizvod svakog dana. Vršite samo one radove održavanja koji se mogu pronaći u ovom uputstvu. Obratite se ovlašćenom servisnom centru u pogledu drugih radova održavanja koji nisu navedeni u ovom uputstvu.

#### Nedeljno održavanje

- Očistite spoljne površine.
- Proverite brzinu praznog hoda.
- Proverite podmazivanje menjača ugla.

#### Mesečno održavanje

- Pregledajte ručicu užeta startera i uže startera.

#### Godišnje održavanje

- Pregledajte svećicu.
- Očistite spoljne površine karburatora i okolnog područja.
- Očistite sistem za hlađenje.
- Pregledajte hvatač varnica.
- Pregledajte filter za gorivo.
- Pregledajte da li postoji oštećenje na crevu za gorivo.
- Pregledajte sve kablove i veze.

#### Održavanje na 50 radnih sati

- Neka ovlašćeni servisni centar popravi ili zameni prigušivač.

### Podešavanje brzine praznog hoda

- Uverite se da je filter za vazduh čist i da je poklopac filtera za vazduh pričvršćen pre podešavanja brzine praznog hoda.
- Podesite brzinu praznog hoda pomoću zavrtnja za podešavanje T (slika 38) koji je označen „T” oznakom.
- Brzina praznog hoda je ispravna kada motor ravnomerno radi u svim položajima. Brzina praznog hoda treba da bude znatno manja od brzine pri pokretanju priključka za košenje.

1. Okrenite zavrtnj za podešavanje u smeru kazaljke na satu sve dok priključak za košenje ne počne da se okreće.
2. Okrenite zavrtnj za podešavanje praznog hoda suprotno kretanju kazaljke na satu sve dok se priključak za košenje ne zaustavi.

### Uklanjanje stezne navrtke



**OPREZ:** Zamenite steznu navrtku nakon korišćenja od otprilike 10 puta.

1. Uklonite steznu navrtku u smeru u kojem se okreće priključak za košenje (slika 45).

**Napomena:** Stezna navrtka ima levi navoj.

2. Proverite da ne možete ručno okrenuti najlonsku oblogu stezne navrtke. Najlonska obloga mora obezbediti minimalni otpor od 1,5 Nm (1,1 ft lb).
3. Pritegnite steznu navrtku pomoću ključa za navrtke.

### Održavanje hvatača varnica

Očistite hvatač varnica pomoću žičane četke (slika 39).

## Čišćenje sistema za hlađenje

Očistite delove sistema za hlađenje (slika 40) pomoću četke.

### Pregled svećice



**OPREZ:** Koristite preporučenu svećicu. Pobrinite se da je zamenjena svećica istog tipa kao ona isporučena od proizvođača. Neodgovarajuća svećica može izazvati oštećenje proizvoda.

1. Pregledajte svećicu kada:
  - a) motor ima malu snagu.
  - b) motor se teško pokreće.
  - c) motor ne radi ispravno u brzini praznog hoda.
2. Ako se motor teško pokreće ili radi sa poteškoćama, pregledajte da li na svećici postoje neželjeni materijali. Da biste smanjili rizik od gomilanja neželjenog materijala na elektrodama svećice:
  - a) uverite se da je brzina praznog hoda pravilno podešena.
  - b) uverite se da je mešavina goriva ispravna.
  - c) uverite se da je filter za vazduh čist.
3. Očistite svećicu ako je zaprljana. Proverite da li je razmak elektroda ispravan (slika 41)
4. Zamenite svećicu po potrebi.

### Održavanje filtera za vazduh

#### Čišćenje filtera za vazduh

1. Skinite poklopac filtera za vazduh i filter za vazduh (slika 42).
2. Očistite filter za vazduh toplom sapunjavom vodom. Uverite se da je filter za vazduh suv pre nego što ga ponovo postavite.
3. Zamenite filter za vazduh ako je previše zaprljan i ne može se propisno očistiti. Uvek zamenite oštećeni filter za vazduh.

4. Ako proizvod ima penasti filter za vazduh, nanesite ulje za filter za vazduh. Nanesite ulje za filter za vazduh samo na penasti filter. Nemojte nanositi ulje na filcani filter.

### Nanošenje ulja na filter za vazduh



**OPREZ:** Uvek koristite specijalno ulje za filter za vazduh na penastim filterima za vazduh. Nemojte koristiti druge tipove ulja.



**UPOZORENJE:** Vodite računa da vam ulje ne dospe na telo.

1. Skinite poklopac filtera za vazduh i filter za vazduh (slika 42).
2. Stavite filter za vazduh u plastičnu kesicu.
3. Stavite ulje za filter za vazduh u plastičnu kesicu (slika 43).
4. Pritisnite plastičnu kesicu kako biste osigurali da se ulje ravnomerno raspodeli preko filtera za vazduh.
5. Pritisnite filter za vazduh, dok je u kesici, kako biste uklonili nepotrebno ulje za filter za vazduh. Izvadite filter za vazduh iz kesice.
6. Postavite filter za vazduh.

### Nanošenje maziva u menjač uglja

Uverite se da je menjač uglja napunjen mazivom u količini od 3/4 (slika 44).

### Oštrenje noževa za košenje trave i listova za košenje trave

1. Naoštrite noževe za košenje trave i listove za košenje trave pomoću pljosnate jednorezne turpije.
2. Podjednako naoštrite sve ivice noževa za košenje trave i listova za košenje trave kako bi se održala ravnoteža (slika 46).

## TEHNIČKI PODACI

	jedinica	129RJ (A05328CSHV)
<b>Specifikacije motora</b>		
Pomeranje cilindra	cm <sup>3</sup>	27,6
Razmak elektroda	mm	0,5
Zapremina rezervoara za gorivo	cm <sup>3</sup>	343

Brzina praznog hoda	min <sup>-1</sup>	2800 – 3200
Maksimalna brzina okretanja	min <sup>-1</sup>	8000
Izlazna snaga	kW	0,85
Svećica		Husqvarna HQT-4
Maksimalno obrtanje izlazne osovine	min <sup>-1</sup>	7200
Period trajnosti emisija	h	125
<b>Podaci o buci i vibracijama</b>		
Ekvivalentni nivo vibracije (ahv, eq), opremljeno listom za košenje trave, leva ručica – pogledajte napomenu 1	m/s <sup>2</sup>	4,21
Ekvivalentni nivo vibracije (ahv, eq), opremljeno listom za košenje trave, desna ručica – pogledajte napomenu 1	m/s <sup>2</sup>	4,23
Ekvivalentni nivo vibracije (ahv, eq), opremljeno trimi glavom, leva ručica – pogledajte napomenu 1	m/s <sup>2</sup>	5,89
Ekvivalentni nivo vibracije (ahv, eq), opremljeno trimi glavom, desna ručica – pogledajte napomenu 1	m/s <sup>2</sup>	4,61
Nivo zvučne snage, garantovan (L <sub>WA</sub> ) – pogledajte napomenu 2	dB(A)	114
Nivo zvučne snage, izmeren – pogledajte napomenu 2	dB(A)	106
Nivo zvučnog pritiska kod uha rukovaoca, opremljeno listom za košenje trave – pogledajte napomenu 3	dB(A)	94
Nivo zvučnog pritiska kod uha rukovaoca, opremljeno trimi glavom – pogledajte napomenu 3	dB(A)	95
<b>Dimenzije proizvoda</b>		
Težina (bez opreme za košenje)	kg	5,21
<b>Napomena 1:</b> Podaci iz izveštaja za ekvivalentni nivo vibracija imaju tipičnu statističku disperziju (standardno odstupanje) od 1 m/s <sup>2</sup> .		
<b>Napomena 2:</b> Emisije buke u životnoj sredini merene kao zvučna snaga (L <sub>WA</sub> ) u skladu sa direktivom 2000/14/ EZ. Izveštajni nivo zvučne snage za mašinu meren je sa originalnim priključkom za košenje koji daje najviši nivo. Razlika između garantovanog i merenog nivoa zvučne snage je da garantovana zvučna snaga takođe obuhvata raspršenje rezultata merenja i razlike između različitih mašina istog modela u skladu sa Direktivom 2000/14/EZ.		
<b>Napomena 3:</b> Izveštajni podaci za ekvivalentni nivo zvučnog pritiska za mašinu uključuju tipično statističko raspršenje (standardno odstupanje) od 1 dB (A).		

---

## OPREMA

---

129RJ		
Odobreni pribor	Tip	Štitnik priključka za košenje

Navojna osovina (M10L)		
Trimi glava	T25 (Ø 2,0 - 2,4 mm)	580 44 66-06
List za travu/nož za travu	Trava 255-4 (Ø 250)	580 44 66-06

## SADRŽAJ EZ DEKLARACIJE O USAGLAŠENOSTI

Mi, Husqvarna, izjavljujemo pod vlastitom odgovornošću da je predstavljeni proizvod:

Isporučeni benzinski trimmer za travu/rezač žbunja usaglašen je sa primerkom koji je prošao pregled.

Opis	Benzinski trimmer za travu/ rezač žbunja
Marka	Husqvarna
Platforma/tip/model	A05328CSHV, reprezentativni model 129RJ
Serijski broj	Serijski broj od 2014 i nadalje

u potpunosti usaglašen sa sledećim EU direktivama i propisima:

Direktiva/propis	Opis
2006/42/EC	„koji se odnose na mašine“
2014/30/EU	„koji se odnose na elektromagnetsku kompatibilnost“
2000/14/EC	„koji se odnose na buku u otvorenom prostoru“

Primenjeni harmonizovani standardi i/ili tehničke specifikacije su sledeće: EN ISO 12100, EN ISO 11806-1, CISPR 12, ISO 14982

U skladu sa Direktivom 2000/14/EC, Aneks V, deklarirane vrednosti jačine zvuka su izložene u odeljku o tehničkim podacima u ovom uputstvu i u potpisanoj EZ Deklaraciji o usaglašenosti.

SMP Svensk Maskinprovning AB je izvršio volonterski pregled u ime kompanije Husqvarna AB, te je pružio sertifikat o usaglašenosti sa Direktivom Saveta Evrope 2006/42/EC za mašineriju.

Serifikat, kako je obezbeđen na potpisanoj EZ Deklaraciji o usaglašenosti, primenjuje se na sve proizvodne lokacije i zemlje porekla, kako je navedeno na proizvodu.

---

# Sadržaj

---

UVOD.....	312
SIGURNOST.....	313
SASTAVLJANJE.....	316
RAD.....	317
ODRŽAVANJE.....	319
TEHNIČKI PODACI.....	320
PRIBOR.....	321
SADRŽAJ DEKLARACIJE EC O USKLAĐENOSTI.....	322

---

## UVOD

---

### Priručnik za rad

Inicijalni jezik priručnika za rad je engleski. Priručnici za rad na drugim jezicima su prijevodi s engleskog.

### Pregled

Pogledajte sliku 19.

1. Glava za podrezivanje
2. Kapa dijela za sipanje maziva
3. Konusni pogon
4. Zaštitnik reznog dodatka
5. Vrat
6. Okrugla ručka
7. Poluga gasa
8. Prekidač za zaustavljanje
9. Blokada poluge gasa
10. Kapica svječiće, svječića
11. Kućište startera
12. Ručka konopa za paljenje
13. Rezervoar za gorivo
14. Poklopac filtera za zrak
15. Pumpica
16. Ručica za čok
17. Pogonska ploča
18. Priručnik za rad
19. Nož
20. J-ručka
21. Remen
22. Kvaka remena
23. Štitnik za transport

### Simboli na proizvodu

Upozorenje (slika 1)

Pročitajte priručnik (slika 2)

Koristite odobrenu zaštitu za glavu (slika 3)

Koristite odobrenu zaštitu sluha (slika 3)

Koristite odobrenu zaštitnu opremu za oči (slika 3)

Koristite odobrene zaštitne rukavice (slika 4)

Koristite zaštitne cipele/čizme (slika 5)

Proizvod može uzrokovati izbacivanje predmeta, što može izazvati povrede očiju (slika 6)

Proizvod može uzrokovati izbacivanje predmeta, što može izazvati povrede očiju. (slika 7)

Maksimalna brzina izlaznog vratila (slika 8)

Sigurna udaljenost (slika 9)

Pazite na povratni udar noža (slika 10)

Duga kosa se obavezno mora povezati iznad ramena (slika 11)

Strelicama se pokazuju ograničenja za položaj ručke (slika 12)

Nivo jačine zvuka (slika 13)

Nivo buke (slika 14)

Proizvod je usklađen s važećim EC direktivama. (slika 15)

Proizvod je usklađen s važećim EAC direktivama (slika 16)

Proizvod je usklađen s važećim direktivama za Ukrajinu (slika 18)

Proizvod je usklađen s australskim propisima o elektromagnetskoj kompatibilnosti (EMC) (slika 17)

---

**Napomena:** Drugi simboli/naljepnice na proizvodu odnose se na zahtjeve certifikacije za druga komercijalna područja.

---



## Odgovornost za proizvod

Kao što je navedeno u zakonima o odgovornosti za proizvod, mi nismo odgovorni za oštećenja koja uzrokuje naš proizvod ako:

- je proizvod pogrešno popravljen.
- je proizvod popravljen koristeći dijelove koji nisu od proizvođača ili koji nisu odobreni od strane proizvođača.

- proizvod ima dodatnu opremu koju nije napravio proizvođač ili koju proizvođač ne odobrava.
- proizvod nije popravljen u nekom od odobrenih servisa ili od strane odobrenog tijela.

---

## SIGURNOST

---

### Definicija sigurnosti

Definicije u nastavku daju stepen ozbilnosti za svaku signalnu riječ.



**UPOZORENJE:** Ozljede kod osoba.



**OPREZ:** Oštećenje na proizvodu.

**Napomena:** Ove informacije čine proizvod lakšim za korištenje.

### Opća sigurnosna uputstva

- Koristite proizvod na pravilan način. Povreda ili smrt je moguć ishod nepravilnog korištenja. Proizvod koristite samo za poslove koji su navedeni u ovom priručniku. Nemojte koristiti proizvod za druge poslove.
- Poštujte uputstva iz ovog priručnika. Poštujte sigurnosne simbole i sigurnosna uputstva. Ako operater ne poštuje uputstva i simbole, povreda, oštećenje ili smrt su mogući ishodi.
- Nemojte bacati ovaj priručnik. Koristite uputstva da sastavite, rukujete i održavate svoj proizvod u dobrom stanju. Koristite uputstva da biste pravilno ugradili priključke i dodatke. Koristite samo odobrene priključke i dodatke.
- Nemojte koristiti oštećen proizvod. Poštujte raspored održavanja. Obavljajte samo one radove na održavanju za koje pronađete uputstva u ovom priručniku Sve druge radove na održavanju mora obavljati ovlašteni servisni centar
- Ovaj priručnik ne može uključivati sve situacije koje se mogu desiti kada koristite proizvod. Budite oprezni i koristite svoj zdrav razum. Nemojte rukovati proizvodom ili obavljati radove na održavanju proizvoda ako niste sigurni u vezi situacije. Za informacije se obratite stručnjaku za proizvod, svom trgovcu, servisnom zastupniku ili ovlaštenom servisnom centru.
- Isključite kabal svjećice prije nego što sastavite proizvod, odložite proizvod na skladište ili prije radova na održavanju.
- Nemojte koristiti proizvod ako je promijenjen od svoje inicijalne specifikacije. Nemojte mijenjati dio proizvoda bez odobrenja od proizvođača. Koristite samo dijelove koji su odobreni od strane proizvođača. Povreda ili smrt je moguć ishod nepravilnog održavanja.
- Nemojte udisati pare iz motora. Pare mogu izazvati povredu.
- Nemojte pokretati proizvod u zatvorenom prostoru ili u blizini zapaljivih materijala. Izduvne pare su vruće i mogu sadržavati iskre koje mogu izazvati požar. Nedovoljan protok zraka može izazvati povredu ili smrt zbog nedostatka kisika ili ugljičnog monoksida.
- Kada koristite ovaj proizvod, motor stvara elektromagnetno polje. Elektromagnetno polje može izazvati oštećenje na medicinskim implantatima. Obratite se liječniku prije nego što rukujete proizvodom.
- Nemojte dopustiti da dijete rukuje proizvodom. Nemojte dopustiti osobi bez znanja o uputstvima da rukuje proizvodom.
- Uvjerite se da uvijek nadgledate osobu, sa smanjenim fizičkim kapacitetom ili mentalnim sposobnostima, koja koristi proizvod. Odgovorna osoba mora biti prisutna cijelo vrijeme.
- Zaključajte proizvod u području koje nije pristupačno djeci i ovlaštenim osobama.
- Proizvod može izbaciti predmete i izazvati povrede. Poštujte sigurnosna uputstva da biste smanjili opasnost od povrede ili smrti.
- Nemojte napuštati proizvod dok je motor uključen. Zaustavite motor i uvjerite se da se rezni dodatak ne okreće.
- Rukovalac proizvodom je odgovoran ako dođe do nezgode.
- Prije korištenja proizvoda, uvjerite se da dijelovi nisu oštećeni.
- Uvjerite se da se nalazite na minimalnoj udaljenosti od 15 m (50 stopa) od drugih osoba ili životinja prije korištenja proizvoda. Uvjerite se da osoba koja se nalazi u blizini upoznata da ćete koristiti proizvod.
- Pogledajte državne ili lokalne zakone. Oni mogu spriječiti ili smanjiti rad proizvoda u nekim uslovima.

## Sigurnosna uputstva za rad

- Uvjerite se da je proizvod u potpunosti sastavljen prije korištenja istog.
- Prije početka, pomjerite proizvod na udaljenost od 3 m (10 stopa) od položaja gdje punitelje gorivo. Postavite proizvod na ravnu površinu. Uvjerite se da rezni dodatak ne dodiruje tlo ili druge predmete.
- Proizvod može uzrokovati izbacivanje predmeta, što može izazvati povrede očiju. Uvijek koristite odobrenu zaštitu za oči kada rukujete proizvodom.
- Budite oprezni, dijete može doći u blizinu proizvoda bez vašeg znanja tokom rada.
- Nemojte rukovati proizvodom ako se u radnom području nalaze osobe. Zaustavite proizvod ako osoba uđe u radno područje.
- Uvjerite se da uvijek imate kontrolu nad proizvodom.
- Nemojte koristiti proizvod ako ne možete primiti pomoć u slučaju da se dogodi nezgoda. Uvijek osigurajte da drugi znaju da ćete rukovati proizvodom prije nego što počete raditi s proizvodom.
- Nemojte se okretati s proizvodom prije nego što se uvjerite da nema osoba ili životinja u sigurnosnom području.
- Uklonite sve neželjene materijale iz radnog područja prije nego počnete s radom. Ako rezni dodatak udari u neki predmet, taj predmet se može izbaciti iz proizvoda i izazvati povredu ili oštećenje. Neželjeni materijal se može okretati oko reznog dodatka i izazvati oštećenje.
- Nemojte koristiti proizvod pod lošim vremenskim uslovima (magla, kiša, jak vjetar, opasnosti od groma ili drugi vremenski uslovi) Opasni uslovi (kao što je klizava površina) se mogu pojaviti uslijed lošeg vremena.
- Provjerite možete li se slobodno kretati u stabilnom položaju. (slika 32).
- Uvjerite se da ne možete pasti kada koristite proizvod. Nemojte se naginjati kada rukujete proizvodom.
- Uvijek držite proizvod s dvije ruke. Proizvod držite s desne strane tijela (slika 33).
- Rukujte proizvodom s reznim dodatkom ispod vašeg struka.
- Ako je ručica za čok u položaju za gušenje kada se motor pokrene, rezni dodatak se počinje okretati.
- Nemojte dodirivati konusni pogon kada se motor zaustavi. Konusni pogon je vruć nakon što se motor zaustavi. Vruća područja mogu izazvati povredu.
- Zaustavite motor prije nego što pomjerite proizvod.
- Nemojte spuštati proizvod s uključenim motorom.
- Prije nego što uklonite neželjene materijale sa proizvoda, zaustavite motor i sačekajte da se rezni dodatak zaustavi. Dopustite da se rezni dodatak zaustavi prije nego što uklonite isječeni materijal.

## Lična zaštitna oprema

- Uvijek koristite pravilnu opremu za ličnu zaštitu kada rukujete proizvodom. Oprema za ličnu zaštitu ne eliminiše opasnost od povrede. Oprema za ličnu zaštitu smanjuje stepen povrede ako se nezgoda desi.
- Uvijek koristite odobrenu zaštitu za oči dok rukujete proizvodom.
- Nemojte rukovati proizvodom bosim stopalima ili u obući otvorenog tipa. Uvijek koristite robusne protuklizne čizme.
- Koristite jake, duge hlače.
- Ako je potrebno, koristite odobrene zaštitne rukavice.
- Koristite kacigu ako postoji mogućnost pada predmeta na glavu.
- Uvijek koristite odobrenu zaštitu za uši dok rukujete proizvodom. Buka tokom dužeg perioda može izazvati gubitak sluha uzrokovan bukom.
- Osigurajte da u blizini imate pribor prve pomoći.

## Zaštitni uređaji na proizvodu.

- Uvjerite se da redovno obavljate održavanje proizvoda.
  - Životni vijek proizvoda se time povećava.
  - Opasnost od nezgoda se smanjuje.
- Dopustite ovlaštenom trgovcu ili ovlaštenom servisnom centru da redovno ispituju proizvod kako bi obavili prilagođavanja ili popravke.
- Nemojte koristiti proizvod koristeći oštećenu zaštitnu opremu. Ako je proizvod oštećen, obratite se ovlaštenom servisnom centru.

## Blokada poluge gasa

Isključivanjem poluge gasa zaključava se poluga gasa (slika 20). Pritisnite za isključivanje poluge gasa (A) da oslobodite polugu gasa (B). Kada oslobodite ručku, isključivanje poluge gasa se vraća nazad u svoj početni položaj.

1. Uvjerite se da je poluga gasa (B) zaključana u stanju mirovanja kada oslobodite isključivanje poluge gasa (A).
2. Pritisnite za isključivanje poluge gasa (A) i uvjerite se da se ona vraća u svoj početni položaj kada je oslobodite.
3. Pritisnite polugu gasa (A) i uvjerite se da se ona vraća u svoj početni položaj kada je oslobodite.

Pokrenite motor i potom dajte puni gas. Oslobodite polugu gasa i ispitajte da li se rezni dodatak zaustavlja. Ako se rezni dodatak okreće s gasom u položaju mirovanja, ispitajte vijak za podešavanje u stanju mirovanja u karburatoru.

## Prekidač za zaustavljanje

Pokrenite motor. Provjerite da li se motor zaustavlja kada prekidač za zaustavljanje pomjerite u položaj za zaustavljanje (slika 21).

## Zaštitnik reznog dodatka

Zaštitnik reznog dodatka sprečava da se labavi dijelovi izbace u smjeru rukaoca (slika 22). Ispitajte zaštitnik reznog dodatka radi oštećenja i zamijenite ga ako je oštećen. Koristite samo odobrene zaštitnike za rezni dodatak.

## Auspuh

- Nemojte koristiti motor s oštećenim auspuhom. Oštećeni auspuh povećava nivo buke i opasnost od požara. Držite aparat za gašenje požara u blizini.
- Redovno provjeravajte da je auspuh pričvršćen za proizvod.
- Nemojte dodirivati motor ili auspuh kada je motor uključen. Nemojte dodirivati motor ili auspuh tokom nekog vremena nakon što se motor zaustavi. Vruće površine mogu izazvati povredu.
- Vrući auspuh može izazvati požar. Budite oprezni, ako koristite proizvod u blizini zapaljivih tečnosti ili para.
- Nemojte dodirivati dijelove na auspuhu, ako je auspuh oštećen. Dijelovi mogu sadržavati neke kancerogene hemikalije.

## Matica

Matica se koristi za zaključavanje nekih vrsta dodataka za rezanje (slika 23).

Prilikom postavljanja matice pritegnite je u smjeru suprotnom od smjera rada dodatka za rezanje.

## Rezni dodatak

- Obavljajte redovno održavanje. Dopustite ovlaštenom servisnom centru da redovno ispituju rezni dodatak kako bi obavili prilagođavanja ili popravke.
  - Performanse reznog dodatka se time povećavaju.
  - Životni vijek reznog dodatka se time povećava.
  - Opasnost od nezgoda se smanjuje.
- Koristite samo odobreni zaštitnik reznog dodatka. Za više informacija, pogledajte *PRIBOR na strani 321*.
- Nemojte koristiti oštećen rezni dodatak.

## Glava trimera za travu

- Uvjerite se da flaks za trimer namotate čvrsto i ravnomjerno oko doboša kako biste smanjili vibracije.
- Koristite samo odobrene glave trimera za travu i flaks trimera za travu. Pogledajte *PRIBOR na strani 321*.

- Koristite pravilnu dužinu flaksa za trimer. Flaks za trimer za dugu travu koristi veću snagu motora nego flaks za trimer za kratku travu.
- Uvjerite se da sječivo na zaštitniku reznog dodatka nije oštećeno.
- Umočite flaks za trimer u vodu tokom 2 dana prije nego što pričvrstite flaks za trimer na proizvod. To povećava životni vijek flaksa za trimer.

## Noževi za travu i rezači trave

- Koristite proizvod s odobrenim nožem za travu. Ne koristite nož za travu prije nego što na odgovarajući način postavite sve obavezne dijelove. Provjerite da li je instalacija obavljena pravilno te da li su korišteni odgovarajući dijelovi. Nepravilnom instalacijom može se prouzrokovati spadanje noža, kao i teške povrede operatera ili prolaznika.
- Prilikom rukovanja nožem ili njegovog održavanja nosite zaštitne rukavice.
- Koristite opremu za zaštitu glave prilikom rukovanja s proizvodom koji ima nož za travu.
- Noževi za travu i sječiva za travu su namijenjena za rezanje grube trave.
- Nož za travu može izazvati povrede dok se nastavlja vrtiti nakon zaustavljanja motora ili puštanja ili puštanja regulatora gasa. Prije bilo kakvih radnji održavanja, provjerite da li se nož za travu potpuno zaustavio.
- Zaustavite motor prije obavljanja bilo kakvog posla na dodatku za rezanje. Pazite da se dodatak za rezanje potpuno zaustavi. Isključite kabl iz svjećice.
- Koristite isključivo odobreni dodatak za rezanje ili pravilno naoštreni nož.
- Zupce noža održavajte ispravno naoštrenim (slika 46).
- Nemojte koristiti oštećen rezni dodatak.
- Postavite štitnik za transport na nož za travu prilikom transportiranja ili skladištenja proizvoda.

## Povratni udar noža

- Povratni udar noža je iznenadni iznenadno kretanje proizvoda ustranu, naprijed ili nazad. Povratni udar noža dešava se kada nož za travu ili sječivo noža udari u predmet koji se ne može rezati. U situacijama u kojima nije lako vidjeti materijal koji se reže rizik od povratnog udara noža se povećava.
- Kada dođe do povratnog udara noža, postoji rizik da se proizvod ili operater pomjere iz položaja. Nož za travu u pokretu može pogoditi prolaznike i postoji rizik od povreda.
- Ako je nož iskrivljen, napuknut, slomljen ili oštećen, bacite ga.
- Koristite oštar nož. Rizik od povratnog udara noža se povećava kada nož nije naoštren.

## Sigurnosne mjere pri rukovanju sa gorivom

- Nemojte pokretati proizvod ako u proizvodu ima goriva ili motornog ulja na proizvodu. Odstranite neželjeno gorivo/ulje i dopustite da se proizvod osuši. Odstranite neželjeno gorivo s proizvoda.
- Ako prolijete gorivo po odjeći, odmah presvucite odjeću.
- Nemojte dopustiti da gorivo dospije na tijelo, to može izazvati povredu. Ako gorivo dospije na odjeću, koristite sapun i vodu da odstranite gorivo.
- Nemojte pokretati motor ako prolijete ulje ili gorivo po proizvodu ili po svom tijelu.
- Nemojte pokretati proizvod ako se na motoru javlja curenje. Redovno provjeravajte motor na curenje.
- Budite oprezni s gorivom. Gorivo je zapaljivo i pare su eksplozivne i mogu izazvati povrede ili smrt.
- Nemojte udisati pare od goriva, to može izazvati povredu. Uvjerite se da ima dovoljno protoka zraka.
- Nemojte pušiti u blizini goriva ili motora.
- Nemojte stavljati tople predmete u blizini goriva ili motora.
- Nemojte dodavati gorivo kada je motor uključen.
- Uvjerite se da je motor hladan prije nego dopunite gorivo.
- Prije dopunjavanja gorivom, otvorite poklopac spremnika za gorivo i pažljivo oslobodite pritisak.
- Nemojte dodavati gorivo u motor u zatvorenom prostoru. Nedovoljni protok zraka može izazvati

povredu ili smrt zbog nedostatka kisika ili ugljičnog monoksida.

- Pažljivo pričvrstite poklopac spremnika za gorivo ili bi moglo doći do požara.
- Pomjerite proizvod minimalno 3 m (10 stopa) od položaja gdje ste punili spremnik za gorivo prije pokretanja proizvoda.
- Nemojte stavljati previše goriva u spremnik za gorivo.
- Uvjerite se da ne može doći do curenja kada pomjerite proizvod ili spremnika za gorivo.
- Nemojte stavljati proizvod ili spremnik za gorivo gdje postoji otvoreni plamen, iskra ili plinski plamen. Uvjerite se da skladišno područje ne sadrži otvoreni plamen.
- Koristite samo odobrene spremnika kada pomjerate gorivo ili stavljate gorivo u skladište.
- Ispraznite spremnik za gorivo prije dugotrajnog skladištenja. Poštujte lokalni zakon o tome gdje odlagati gorivo.
- Očistite proizvod prije dugotrajnog skladištenja.
- Skinite kabl svjećice prije nego što stavite proizvod u skladište kako biste bili sigurni da se motor neće pokrenuti slučajno.

## Sigurnosna uputstva za održavanje

- Ako ne možete podesiti brzinu u praznom hodu da biste zaustavili rezni dodatak, obratite se servisnom centru. Ne upotrebljavajte proizvod dok proizvod ne bude pravilno podešen ili popravljen.

---

## SASTAVLJANJE

---



**UPOZORENJE:** Pročitajte poglavlje za sigurnosna uputstva prije nego sastavite proizvod.

### Da biste pričvrstili okruglu ručku

1. Pričvrstite okruglu ručku na osovinu kako je prikazano na ilustraciji (slika 24) i stegnite.
2. Uvjerite se da okrugla ručka bude u pričvršćena između strelica na osovinu.

### Postavljanje J-ručke



**UPOZORENJE:** Ne koristite sječivo noža prilikom postavljanja J-ručke. Koristite isključivo noževe/rezače za travu ili glave trimera/plastične noževe.

1. Pričvrstite J-ručku na okruglu ručku kako je prikazano na ilustraciji (slika 24) i pritegnite.

### Instalacija kvake pojasa

1. Kopču za gornju kvaku pojasa stavite iznad osovine. Kopču za donju kvaku pojasa stavite ispod osovine.

2. Poravnajte vijke na gornjoj i donjoj kvaki pojasa.
3. Ubacite dva vijka u odgovarajuće rupe.
4. Pritegnite vijke kako biste povezali kvaku pojasa.

### Postavljanje štitnika noža, nož za travu i rezača trave



**OPREZ:** Za noževe koristite samo odobrene štitnike. Pogledajte *PRIBOR na strani 321*.

1. Pričvrstite štitnik noža/štitnik reznog dodatka (A) na osovinu (slika 27) i pritegnite vijak.
2. Postavite pogonsku ploču (B) na izlaznu osovinu.
3. Okrećite izlaznu osovinu sve dok se jedna od rupa na pogonskoj ploči ne poravnava s odgovarajućom rupom na kućištu opreme.
4. Postavite iglu za zaključavanje (C) u rupu kako biste zaključali osovinu.
5. Na izlazno vratilo postavite nož (D), kapu noža (E) i prirubnicu nosača (F).
6. Postavite maticu (G). Maticu pritegnite na 35-50 Nm (26-36 ft/lb). Dršku ključa držite što je moguće bliže

štitniku noža. Matica se zateže okretanjem ključa u smjeru suprotnom smjeru okretanja.

**Napomena:** Lijevi navoji.

## Postavljanje noževa i glava trimera



**UPOZORENJE:** Za noževe koristite samo odobrene štitnike. Pogledajte *PRIBOR na strani 321*. Oštećeni štitnik može izazvati povrede.



**UPOZORENJE:** Ako koristite proizvod na koji je postavljen nož za travu, prvo instalirajte odgovarajuću dršku, štitnik noža i pojas.



**UPOZORENJE:** Ako noževe ne postavite pravilno (slika 26), može doći do povreda.

1. Pazite da uzdignuti dio pogonske ploče/prirubnice nosača bude ispravno postavljen u središnji otvor noža.

2. Postavite noževe.

## Da biste sastavili rezni dodatak

### Da biste pričvrstili zaštitnik reznog dodatka i glavu trimera (ravna osovinu.)

1. Pričvrstite zaštitnik reznog dodatka (A) na osovinu pomoću vijka (L) (slika 27). Uvjerite se da koristite ispravan zaštitnik reznog dodatka i ispravnu glavu trimera.
2. Postavite pogonski disk (B) na izlaznu osovinu.
3. Okrećite izlaznu osovinu sve dok se rupa na pogonskom disku ne izravna s odgovarajućom rupom na kućištu opreme.
4. Stavite mali odvijač (C) u rupicu da zaključate osovinu (slika 27).
5. Okrenite glavu trimera (H) (slika 28) u smjeru suprotnom od smjera kazaljke na satu da biste pritegnuli glavu trimera na mjenjač. (Lijevi navoji)

## RAD



**UPOZORENJE:** Pročitajte i proučite poglavlje za sigurnosna uputstva prije početka rada s proizvodom.

## Gorivo

### Korištenje goriva



**OPREZ:** Ovaj proizvod ima dvotaktni motor. Koristite mješavinu benzina i ulja za dvotaktni motor. Uvjerite se da koristite tačnu količinu ulja u smjesi. Netačan odnos benzina i ulja može izazvati oštećenje na motoru.

### Benzin



**OPREZ:** Nemojte koristiti benzin s brojem oktana koji je manji od 90 RON (87 AKI). To može izazvati oštećenje na proizvodu.



**OPREZ:** Nemojte koristiti benzin s više od 10% koncentracije etanola (E10). To može izazvati oštećenje na proizvodu.

- Uvijek koristite novi bezolovni benzin s minimalnim brojem oktana od 90 RON (87 AKI) i s manje od 10% koncentracije etanola (E10).
- Koristite benzin s većim brojem oktana ako često koristite proizvod pri kontinuirano visokoj brzini.

### Ulje za dvotaktni motor

- Koristite samo ulje za dvotaktne motore visokog kvaliteta. Koristite samo zrakom hlađeno motorno ulje.
- Nemojte koristiti druge tipove ulja.
- Omjer smjese 50:1 (2%)

Benzin	Ulje
1 SAD galon	77 ml (2,6 unci)
1 UK galon	95 ml (3,2 unce)
5 l	100 ml (3,4 unce)

### Za pravljenje mješavine goriva

**Napomena:** Uvijek koristite čist spremnik za gorivo kada pravite mješavinu goriva.

**Napomena:** Nemojte praviti količinu mješavine goriva za više od 30 dana.

1. Dodajte polovinu količine benzina.
2. Dodajte punu količinu ulja.
3. Protresite mješavinu goriva kako biste izmiješali sadržaj.
4. Dodajte preostalu količinu benzina.

5. Protresite mješavinu goriva kako biste izmiješali sadržaj.
6. Napunite spremnik za gorivo.

## Da biste dodali gorivo

- Uvijek koristite spremnik goriva s ventilom protiv prolijevanja.
- Ako je u spremniku ostalo nešto goriva, uklonite neželjeno gorivo i ostavite da se spremnik osuši.
- Uvjerite se da je područje koje se nalazi u blizini spremnika za gorivo čisto.
- Protresite spremnik za gorivo prije nego što dodate mješavinu goriva u spremnik za gorivo.

## Pokretanje i zaustavljanje

### Pregled prije početka rada

1. Provjerite proizvod po pitanju nedostajućih, oštećenih, labavih ili pohabanih dijelova.
2. Provjerite podloške, vijke i navrtke.
3. Pregledajte noževe.
4. Pregledajte maticu. Provjerite je li matica pritegnuta minimalnim momentom od 1,5 Nm (1,1 ft lb). Maticu pritegnite na 35-50 Nm (26-36 ft lb).
5. Provjerite filter za zrak.
6. Provjerite blokadu poluga gasa i kontrolu gasa.
7. Provjerite prekidač za zaustavljanje.
8. Pregledajte ima li curenja goriva na proizvodu.

### Pokretanje hladnog motora

1. Pritisnite pumpicu 10 puta (slika 29).
2. Povucite ručicu za čok prema gore (slika 30).
3. Kućište proizvoda držite na tlu lijevom rukom (slika 31). Nemojte stajati na proizvodu. Povucite ručku konopa za paljenje dok ne osjetite otpor. Zatim povucite ručku konopa za paljenje koristeći silu.

**Napomena:** Nemojte povlačiti polugu gasa prilikom pokretanja motora.

4. Nastavite povlačiti ručku konopa za paljenje dok se motor ne pokrene ili pokušajte pokrenuti (maksimalno 3 povlačenja). Ako se motor pokrene ili pokušajte pokrenuti, pritisnite ručicu za čok prema dolje. Nastavite povlačiti dok se motor ne pokrene. Sačekajte 60 sekundi nakon pokretanja prije nego što povučete polugu gasa.



**OPREZ:** Nemojte povlačiti konop za paljenje dok se ne zaustavi. Ne puštajte konop za paljenje kada je izvučen do kraja. Polako otpustite konop za paljenje. Ako se ne pridržavate ovih uputstava, to može izazvati oštećenje na motoru.

### Da biste pokrenuli zagrijan motor.

1. Pritisnite pumpicu 10 puta.

2. Povlačite konop za paljenje dok se motor ne pokrene.

## Zaustavljanje

- Pritisnite prekidač za zaustavljanje da zaustavite motor. (slika 21)

**Napomena:** Prekidač za zaustavljanje se automatski vraća u svoj početni položaj.

## Rukovanje trimmerom za travu



**OPREZ:** Uvjerite se da ste mašinu usporili na brzinu u praznom hodu nakon svake operacije. Dugi period pri punom gasu bez opterećenja na motoru može uzrokovati oštećenje motora.

**Napomena:** Očistite poklopac glave trimera kada postavljate novi flaks za trimer kako biste spriječili vibracije. Provjerite ostale dijelove glave trimera i očistite ih po potrebi.

### Trimovanje trave

1. Glavu trimera držite zakošeno malo iznad tla (slika 34). Nemojte gurati flaks trimera u travu.
2. Smanjite dužinu flaksa za trimer za 10-12 cm (4-4.75 inča) i smanjite brzinu motora kako biste smanjili rizik da oštetite biljke.
3. Koristite 80% gasa kada režete travu u blizini predmeta (slika 35).

### Rezanje trave

1. Pazite da flaks za trimer bude paralelan s tlom kada obavljate rezanje (slika 36).
2. Nemojte pritisnuti glavu trimera u tlo. To može oštetiti tlo i proizvod.
3. Nemojte dopustiti da glava trimera stalno dodiruje tlo, to može izazvati oštećenje glave trimera.
4. Koristite puni gas kada pomjerate proizvod s mjesta na mjesto (slika 37) da biste rezali travu. Uvjerite se da je flaks za trimer paralelan s tlom

### Raščišćavanje trave nožem za travu

1. Noževi za travu i sječiva za travu se ne smiju koristiti na drvenim panjevima.
2. Sječivo za travu se koristi za sve vrste visoke ili guste trave.
3. Trava se reže bočnim, njihajućim kretanjama, pri čemu kretanja zdesna nalijevo predstavlja zamah raščišćavanja, a kretanja slijeva nadesno povratni zamah. Pustite da lijeva strana noža (između 8 i 12 sati) reže.
4. Ako je nož nagnut ulijevo kada se raščišćava trava, trava će padati u jednom redu, što olakšava njeno skupljanje, npr. pri grabljenju.

- Pokušajte ritmično raditi. Stojite čvrsto sa raširenim nogama. Krećite se prema naprijed nakon povratnog zamaha i ponovo stanite čvrsto.
- Pustite da potporna posuda lagano leži na tlu. Ona se koristi da zaštití nož od udaranja od tlo.
- Smanjite rizik od omotavanja materijala oko noža tako što ćete uvijek raditi na punom gasu i izbjegavajte prethodno odrezani materijal pri povratnom zamahu.

- Zaustavite mašinu, otkopčajte remen i položite mašinu na tlo prije nego što počnete skupljati odrezani materijal.

## Da biste zamijenili flaks za trimer

Pogledajte slike 47 do 54.

---

# ODRŽAVANJE

---



**UPOZORENJE:** Pročitajte i proučite poglavlje za sigurnosna uputstva prije čišćenja, popravljivanja ili održavanja proizvoda.

## Plan održavanja

Uvjerite se da se pridržavate rasporeda održavanja. Intervali se računaju prema dnevnoj upotrebi proizvoda. Intervali se razlikuju ako ne koristite proizvod svaki dan. Obavljajte samo one radove na održavanju koje pronađete u ovom priručniku. Obratite se ovlaštenom servisnom centru u vezi drugih radova na održavanju koje ne možete pronaći u ovom priručniku.

### Sedmično održavanje

- Očistite vanjske površine.
- Provjerite brzinu u praznom hodu.
- Pregledajte je li konusni pogon podmazan.

### Mjesečno održavanje

- Provjerite ručku konopa za paljenje i konop za paljenje.

### Godišnje održavanje

- Provjerite svjećicu.
- Očistite vanjske površine karburatora i područja u njegovoj blizini.
- Očistite sistem za hlađenje.
- Provjerite zaslon odvodnika iskri.
- Provjerite filter za gorivo.
- Provjerite crijevo goriva radi oštećenja.
- Ispitajte sve kablove i spojeve.

### 50 sati održavanja

- Dopustite da ovlaštenu servisnu centar popravi ili zamijeni auspuh.

## Da biste podesili brzinu u praznom hodu

- Uvjerite se da je filter za zrak čist i da je poklopac filtera za zrak pričvršćen prije nego što podesite brzinu u praznom hodu.
- Podesite brzinu u praznom hodu pomoću vijka za podešavanje brzine u praznom hodu T (slika 38) koji je označen oznakom "T".

- Brzina u praznom hodu je pravilno namještena kada motor glatko radi u svakom položaju. Brzina u praznom hodu mora biti manja od brzine pri kojoj se rezni dodatak počinje okretati.

- Okrenite vijak u smjeru kretanja kazaljki na satu dok se rezni dodatak ne pođe okretati.
- Okrenite vijak za podešavanje brzine u praznom hodu u smjeru suprotnom od smjera kretanja kazaljki na satu dok se rezni dodatak ne zaustavi.

## Uklanjanje matice



**OPREZ:** Zamijenite maticu nakon približno 10 korištenja.

- Maticu skinite u smjeru okretanja reznog dodatka (slika 45).

**Napomena:** Matica ima lijevi navoj.

- Najlonska obloga matice ne smije se toliko istrošiti da maticu možete okrenuti rukom. Najlonska obloga matice mora pružati otpor od minimalno 1,5 Nm (1,1 ft lb).
- Pritegnite maticu inbus ključem.

## Da biste obavili radove na održavanju na zaslonu odvodnika iskri

Koristite žičanu četku da očistite mrežicu odvodnika iskri (slika 39).

## Čišćenje sistema za hlađenje

Četkom očistite dijelove sistema za hlađenje (slika 40).

## Da biste provjerili svjećicu



**OPREZ:** Koristite preporučene svjećice. Uvjerite se da zamijenjeni dio bude isti kao i dio kojeg je osigurao proizvođač. Nepravilna svjećica može izazvati oštećenje na proizvodu.

- Provjerite svjećicu kada:
  - je motor pri maloj jačini,
  - se motor ne pokreće lako,



- c) motor ne radi ispravno pri brzini u praznom hodu.
2. Ako se motor ne pokreće lako ili ne radi glatko, provjerite svječiću zbog neželjenih materijala. Da biste smanjili opasnost od neželjenih materijala na elektrodama svječiće:
- uvjerite se da je brzina u praznom hodu ispravno podešena,
  - uvjerite se da je mješavina goriva ispravna,
  - uvjerite se da je filter za zrak čist.
3. Očistite svječiću ako je prljava. Pregledajte je li razmak između elektroda ispravan (slika 41).
4. Zamijenite svječiću kad je to potrebno.

## Za održavanje filtera

### Čišćenje zračnog filtera

- Skinite poklopac filtera za zrak i uklonite filter za zrak (slika 42).
- Očistite filter za zrak toplom sapunjavom vodom. Uvjerite se da je filter za zrak suh prije nego ga postavite.
- Zamijenite filter zraka ako je previše prljav kako biste ga potpuno očistili. Uvijek zamijenite oštećeni filter za zrak.
- Ako vaš proizvod ima pjenasti filter za zrak, nanesite ulje za filter za zrak. Nanesite samo ulje za filter za zrak na pjenasti filter. Nemojte nanositi ulje na felt filter.

### Da biste nanijeli ulje za filter za zrak na zračni filter



**OPREZ:** Uvijek koristite posebno ulje za filter za zrak na pjenaste zračne filtere. Nemojte koristiti druge tipove ulja.



**UPOZORENJE:** Nemojte dopustiti da ulje dospije na vaše tijelo.

- Skinite poklopac filtera za zrak i uklonite filter za zrak (slika 42).
- Stavite filter za zrak u plastičnu vrećicu.
- Stavite ulje za filter za zrak u plastičnu vrećicu (slika 43).
- Pritisnite plastičnu vrećicu kako biste osigurali da se ulje raspoređuje jednako širom filtera za zrak.
- Pritisnite filter za zrak dok je u vrećici, kako biste uklonili ulje za filter za zrak koje nije potrebno. Uklonite filter za zrak iz vrećice.
- Postavite filter za zrak.

## Da biste podmazali konusni pogon

Provjerite je li konusni pogon napunjen do 3/4 masti za konusni pogon (slika 44).

## Oštrenje sječiva i noževa za travu

- Sječiva i noževe za travu oštrite pljosnatom turpijom.
- Jednako naoštrite sve ivice sječiva i noževa za travu kako biste održali ravnotežu noža (slika 46).

## TEHNIČKI PODACI

	jedinica	<b>129RJ</b> (A05328CSHV)
<b>Specifikacije motora</b>		
Pomicanje cilindra	cm <sup>3</sup>	27,6
Razmak između elektroda	mm	0,5
Zapremina spremnika za gorivo	cm <sup>3</sup>	343
Brzina u praznom hodu	min <sup>-1</sup>	2800 - 3200
Brzina pri maksimalnoj snazi	min <sup>-1</sup>	8000
Izlazna snaga	kW	0,85



Svječića		Husqvarna HQT-4
Maksimalna izlazna rotacija osovine	min <sup>-1</sup>	7200
Period trajanja emisije	h	125
<b>Podaci o buci i vibracijama</b>		
Ekvivalentni nivo vibracije (ahv, eq), opremljeno nožem za travu, lijeva strana - vidi napomenu 1	m/s <sup>2</sup>	4,21
Ekvivalentni nivo vibracije (ahv, eq), opremljeno nožem za travu, desna strana - vidi napomenu 1	m/s <sup>2</sup>	4,23
Ekvivalentni nivo vibracije (ahv, eq), opremljeno glavom trimera, lijeva strana - vidi napomenu 1	m/s <sup>2</sup>	5,89
Ekvivalentni nivo vibracije (ahv, eq), opremljeno glavom trimera, desna strana - vidi napomenu 1	m/s <sup>2</sup>	4,61
Nivo jačine zvuka, garantovano (L <sub>WA</sub> ) - vidi napomenu 2	dB(A)	114
Nivo jačine zvuka, izmjereno - vidi napomenu 2	dB(A)	106
Nivo pritiska zvuka u uhu rukovaoca, opremljeno nožem za travu - vidi napomenu 3	dB(A)	94
Nivo pritiska zvuka u uhu rukovaoca, opremljeno glavom trimera - vidi napomenu 3	dB(A)	95
<b>Dimenzije proizvoda</b>		
Težina (isključujući reznu opremu)	kg	5,21
<b>Napomena 1:</b> Prijavljeni podaci ekvivalentnih nivoa vibracije posjeduju tipičnu statičku disperziju (standardno odstupanje) od 1 m/s <sup>2</sup> .		
<b>Napomena 2:</b> Emisije buke u okruženju mjerene kao jačina zvuka (L <sub>WA</sub> ) u skladu s Direktivom EC 2000/14/EC. Prijavljeni nivo jačine zvuka za mašinu izmjereno je s originalnim reznim dodatkom koji daje najviši nivo. Razlika između garantirane i izmjerene jačine zvuka je u tome da garantirana jačina zvuka obuhvata i disperziju rezultata mjerenja i varijacije između različitih mašina istog modela u skladu s Direktivom 2000/14/EC.		
<b>Napomena 3:</b> Prijavljeni podaci za ekvivalentni nivo pritiska zvuka za mašinu imaju tipičnu statističku disperziju (standardno odstupanje) od 1 dB (A).		

---

## PRIBOR

---

<b>129RJ</b>		
<b>Odobreni pribor</b>	<b>Tip</b>	<b>Zaštitnik reznog dodatka</b>
Osovina s navojem (M10L)		
Glava za podrezivanje	T25 (Ø 2.0 - 2.4 mm)	580 44 66-06

Nož/rezač za travu	Trava 255-4 (Ø 250)	580 44 66-06
--------------------	---------------------	--------------

## SADRŽAJ DEKLARACIJE EC O USKLAĐENOSTI

Mi, Husqvarna, , izjavljujem pod punom vlastitom odgovornošću da ovaj proizvod:

<b>Opis</b>	<b>Benzinski trimer za travu / čistač grmova</b>
Brend	Husqvarna
Platforma / tip / model	A05328CSHV, koji predstavlja model 129RJ
Serijski broj	Serijski broj s datumom 2014 i kasnije

u potpunosti su u skladu sa sljedećim EU direktivama i propisima:

Direktiva/propis	Opis
2006/42/EC	"o mašinama"
2014/30/EU	"o elektromagnetnoj kompatibilnosti"
2000/14/EC	"o spoljnoj buci"

Harmonizirani standardi i/ili tehničke specifikacije koje su primijenjene su kako slijedi: EN ISO 12100, EN ISO 11806-1, CISPR 12, ISO 14982

U skladu s direktivom 2000/14/EC, Aneks V, deklarirane vrijednosti zvuka su navedene u odjeljku za tehničke podatke ovog priručnika i u potpisanoj Deklaraciji EC o usklađenosti.

Organizacija SMP Svensk Maskinprovning AB je izvršila dobrovoljno ispitivanje u ime kompanije Husqvarna AB i dodijelila certifikat o usklađenosti s Direktivom vijeća EC 2006/42/EC za mašinsku opremu.

Certifikat, kao što je navedeno u potpisanoj Deklaraciji EC o usklađenosti, primjenjuje se na svim lokacijama proizvođača i u zemljama porijekla, kao što je navedeno na proizvodu.

Isporučeni benzinski trimer za travu / čistač grmova usklađen je s primjerom koji je bio podvrgnut ispitivanju.





[www.husqvarna.com](http://www.husqvarna.com)

Original instructions  
Originalanweisungen  
Instructions d'origine  
Instrucciones originales  
Istruzioni originali  
Originele instructies  
Bruksanvisning i original  
Originale instruksjoner  
Originale instruktioner  
Alkuperäiset ohjeet  
Instruções originais  
Αρχικές οδηγίες  
Původní pokyny  
Originalne upute

Izvirna navodila  
Oryginalne instrukcje  
Pôvodné pokyny  
Eredeti útmutatás  
Оригинальные инструкции  
Originalaajuhend  
Originalios instrukcijos  
Lietošanas pamācība  
Оригинални инструкции  
Instrucțiuni inițiale  
Orijinal talimatlar  
Оригинальні інструкції  
Originalna uputstva  
Originalna uputstva

115884138 Rev. 2

2017-06-15

## Free Manuals Download Website

<http://myh66.com>

<http://usermanuals.us>

<http://www.somanuals.com>

<http://www.4manuals.cc>

<http://www.manual-lib.com>

<http://www.404manual.com>

<http://www.luxmanual.com>

<http://aubethermostatmanual.com>

Golf course search by state

<http://golfingnear.com>

Email search by domain

<http://emailbydomain.com>

Auto manuals search

<http://auto.somanuals.com>

TV manuals search

<http://tv.somanuals.com>