



# **KICKER**<sup>®</sup>

## **QSCOMPONENTSYSTEM**

**QS65.2**

**QS60.2**

**English Version**

**Versión Español**

*Sistema de altavoces componentes QS  
Manual del Propietario*

**Deutsche Version**

*QS-Komponentensystem  
Benutzerhandbuch*

**Version Française**

*Système à composants QS  
Manuel d'utilisation*

**MODEL:**

QS65.2 / QS60.2

Authorized KICKER Dealer: \_\_\_\_\_

Purchase Date: \_\_\_\_\_

Speaker Model Number: \_\_\_\_\_

**QS COMPONENTS**

The KICKER QS-series component systems offer unmatched audio fidelity for vehicle applications. Whether you're configuring the ultimate multi-speaker and subwoofer surround system or simply upgrading from dull, lifeless factory speakers, the QS component systems deliver the most pleasing full-range sound on the market today!

**PERFORMANCE**

<b>Model:</b>	<b>QS60.2</b>	<b>QS65.2</b>
Woofer Size	6" (160mm)	6.5" (165mm)
Tweeter Size	1-3/16" (30mm)	1-3/16" (30mm)
Dome Material	Tetoron®	Tetoron®
Impedance, (DC Resistance)	4Ω, (3.5Ω)	4Ω, (3.5Ω)
Power Handling Peak, (RMS)	180W, (90W)	200W, (100W)
Sensitivity @ 1W, 1m	86dB	87dB
Effective Frequency Range	50Hz–22kHz	40Hz–22kHz
Woofer Mounting Hole Diameter	5-1/16" (129mm)	5-7/16" (138mm)
Woofer Mounting Depth	≤ 2.5" (63.5mm)	≤ 2.5" (63.5mm)
Tweeter Hole Diameter	1-13/16" (46mm)	1-13/16" (46mm)
Flush-mount Tweeter Depth	1-1/8" (29mm)	1-1/8" (29mm)
Crossover High Pass Filter	24dB/octave @ 2.8kHz	24dB/octave @ 2.8kHz
Crossover Low Pass Filter	12dB/octave @ 2.8kHz	12dB/octave @ 2.8kHz
High Frequency Output Level	0dB, +3dB, +6dB	0dB, +3dB, +6dB

**Pro Tip:** Looking for the next step in audio performance from your QS components? Upgrade to a KICKER IX or ZX 4-channel amplifier for each QS component system you have installed to take full advantage of the QS's bi-amping capabilities. With a dedicated amplifier channel for each tweeter and each midrange driver, you'll have a more efficient system that will deliver a clearer soundstage and an increasingly dramatic dynamic response. In other words, your music will be more expansive and captivating.

## CONFIGURATION

Before mounting and wiring the QS component system, determine which configuration you will use for the speakers and crossover.

### QS Speaker Configurations

	ADVANTAGES	CONSIDERATIONS
Coaxial	great for space-limited applications or when separate tweeter mounting is not possible	high frequencies may not be as prominent   tweeter output may need to be increased at crossover
Separates	optimal sound quality and improved sonic imaging (with proper tweeter mounting)	trickier install   vehicle must have a good tweeter mounting location

### QS Crossover Configurations

	ADVANTAGES	CONSIDERATIONS
Conventional 2-way	easy install   ideal when available amplifier channels are limited	audio fidelity not quite as high as bi-amplified configuration
Bi-amplified	optimal sound quality; more efficient usage of amplifier power	requires at least 4 amplifier channels   slightly trickier install

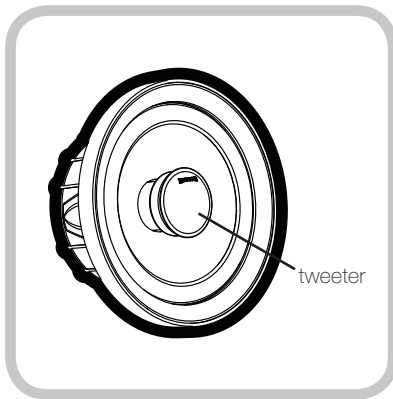

Coaxial Configuration

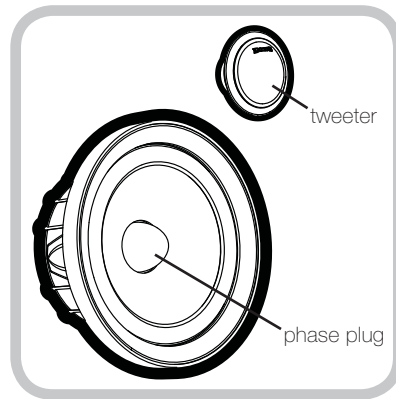

Separates Configuration

## SPEAKER CONFIGURATION

The QS component system comes packaged in a separates configuration. To use a coaxial configuration, see **Fig. 1** and follow these steps:

1. Unscrew and remove the aluminum phase plug from the center of the woofer.
2. Screw the coaxial mounting adapter into the woofer in place of the phase plug.
3. Screw the tweeter into the tweeter post.
4. Thread the tweeter's lead wires through the center of the woofer.
5. Snap the tweeter post onto the coaxial mounting adapter.
6. Rotate the tweeter clockwise for the most appealing position.
7. Secure the tweeter's lead wires using the clip on the underside of the woofer.

**Fig. 1**  
**Configuring the QS for**  
**Coaxial Operation**

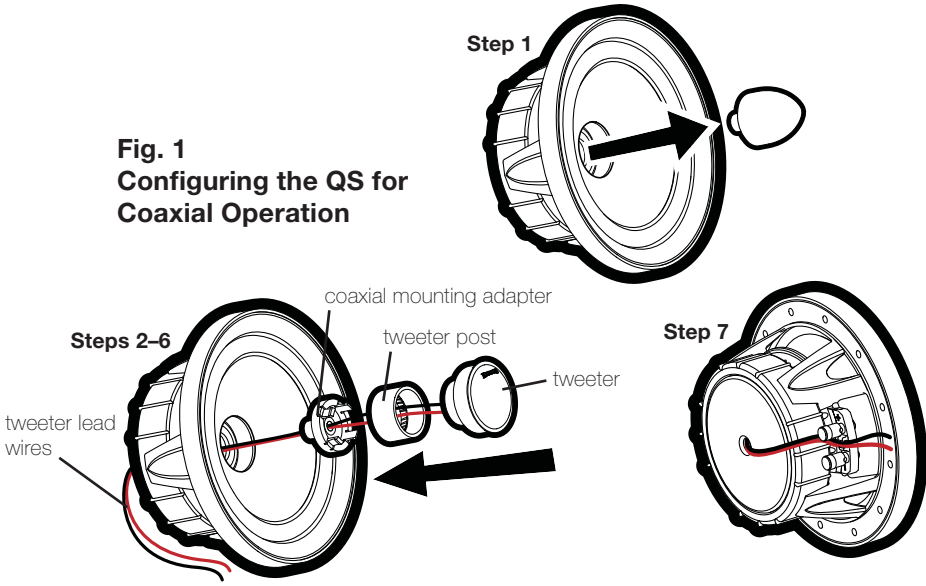

**Fig. 2**

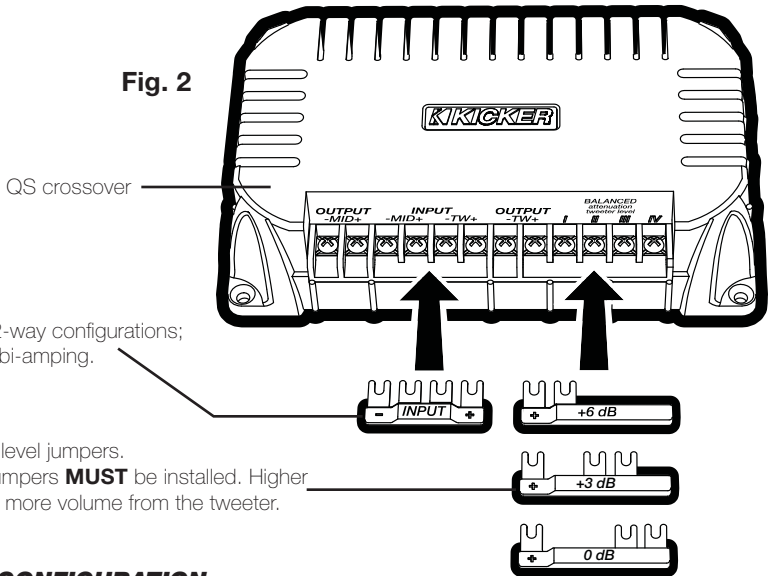

**INPUT** jumper.  
 Install only for 2-way configurations;  
 do not install if bi-amping.

tweeter output-level jumpers.  
 One of these jumpers **MUST** be installed. Higher  
 numbers mean more volume from the tweeter.

**CROSSOVER CONFIGURATION**

The KICKER QS crossover can be configured as a conventional 2-way crossover by installing the included **INPUT** jumper into the **- MID + -TW +** input terminals as shown in **Fig. 2**. In this configuration, the amplified signal from your source unit or amplifier should be wired to the **+** and **-** terminals indicated on the **INPUT** jumper.

The QS crossover can also be configured for bi-amp wiring by removing (or simply not installing) the **INPUT** jumper. To use the bi-amp configuration, you must connect two amplified signals to each crossover (you will need at least four amplifier channels). Install one of the included tweeter output-level jumpers (**0 dB**, **+3 dB**, or **+6 dB**) to adjust the tweeter output level. Installing jumpers with higher numbers will result in more volume from the tweeter.

## WIRING

We recommend using 16 gauge (or larger) wire. The QS components are rated at 4 ohms and work with any source unit or amplifier designed to operate at a 4 ohm load. **Make sure your source unit or amplifier is rated for 4 ohm operation.**

### Crossover in 2-way configuration | One component set per channel

- At least two amplifier channels are needed for stereo operation (only one channel is shown)

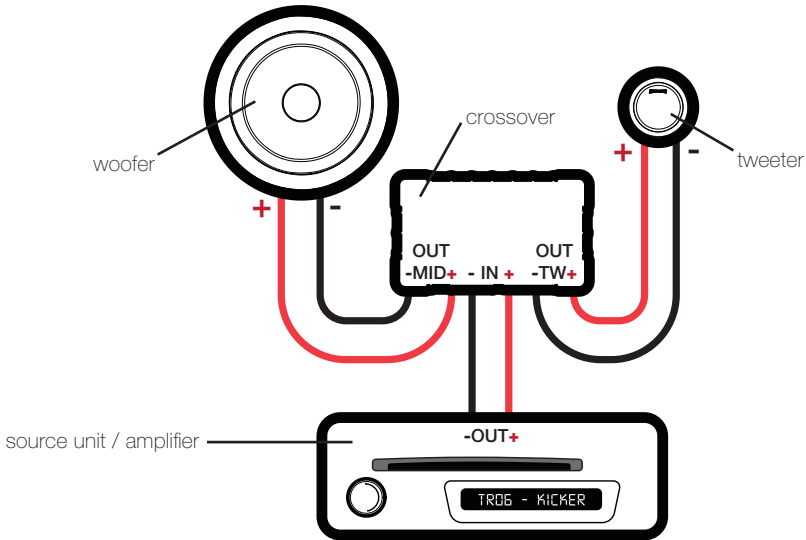

### Crossover in 2-way configuration | Two component sets per channel

- Requires two complete QS systems (four woofers, four tweeters, four crossovers)
- At least two amplifier channels are needed for stereo operation (only one channel is shown)
- Crossovers wired in series

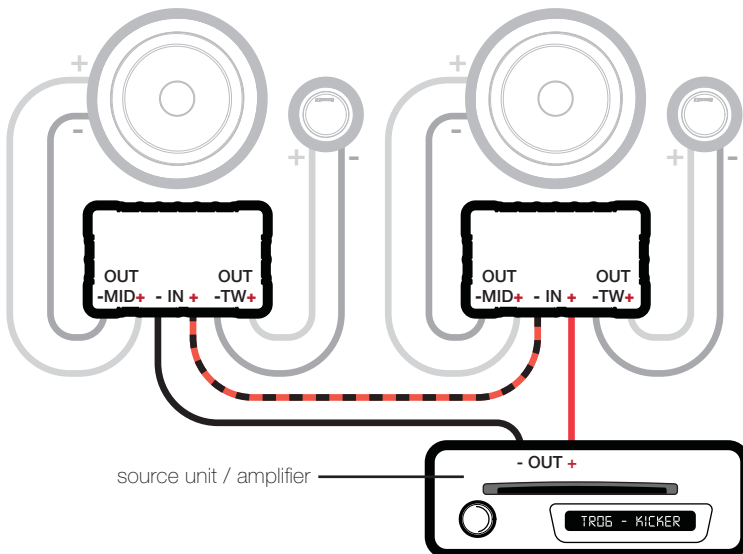

**Crossover in bi-amp configuration  
Two channels per component set**

- At least four amplifier channels are needed for stereo operation (only two channels are shown)

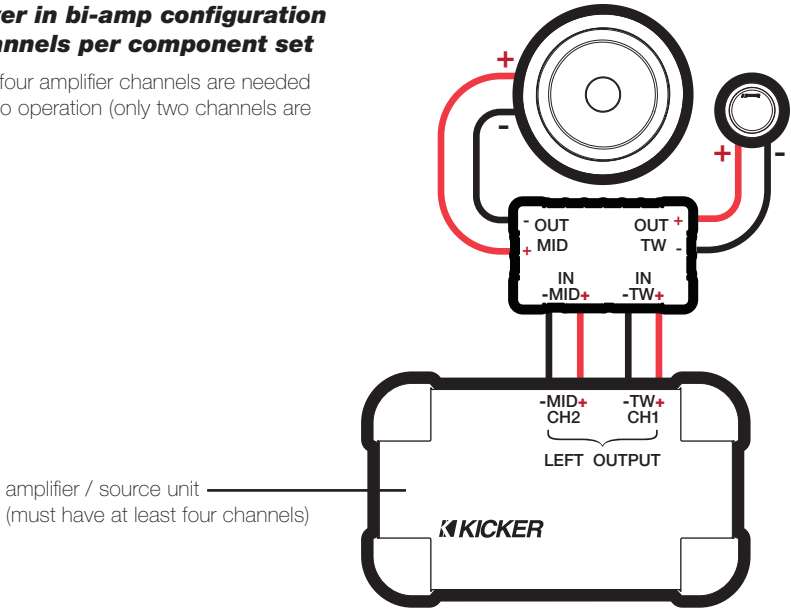

**Crossover in bi-amp configuration | One channel per component set**

- Requires two complete QS systems (four woofers, four tweeters, four crossovers)
- At least four amplifier channels are needed for stereo operation (only two channels are shown)
- Crossovers wired in series

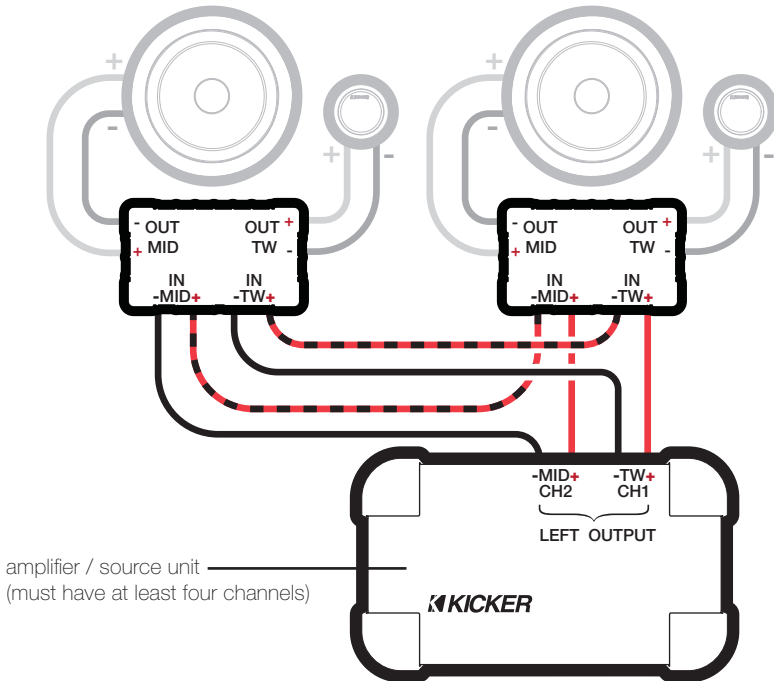

## WOOFER MOUNTING

The KICKER QS components are designed for free-air applications and do not require a sealed enclosure for optimum performance. It is important to isolate the sound coming from the front of the speaker from the sound radiating from the back of the speaker. This is most easily accomplished by mounting the speakers in a vehicle's factory locations or in a location with a semi-isolated rear chamber (like the rear deck of a car behind the rear seats).

If you are replacing factory speakers in their original locations, you may have to enlarge the speaker cut-outs and pre-drill new screw holes using a 7/64" (2.5mm) bit. Custom mounting locations will require more preparation and work. Make sure that the speaker will not interfere with trunk and door opening and closing mechanisms and that the enclosed screws will not puncture the fuel tank, puncture wiring, or interfere with any other mechanical parts on the underside of the mounting surface. Cycle the windows all the way down and up.

If the speaker cut-out locations require you to cut metal, avoid structural metal and braces. If the door body and panel cannot support the weight of the speaker, an optional reinforcing ring (thin piece of wood or Medium Density Fiberboard) may be fastened or adhered to the door body. Mount the speaker to the vehicle as outlined in **Fig. 3**.

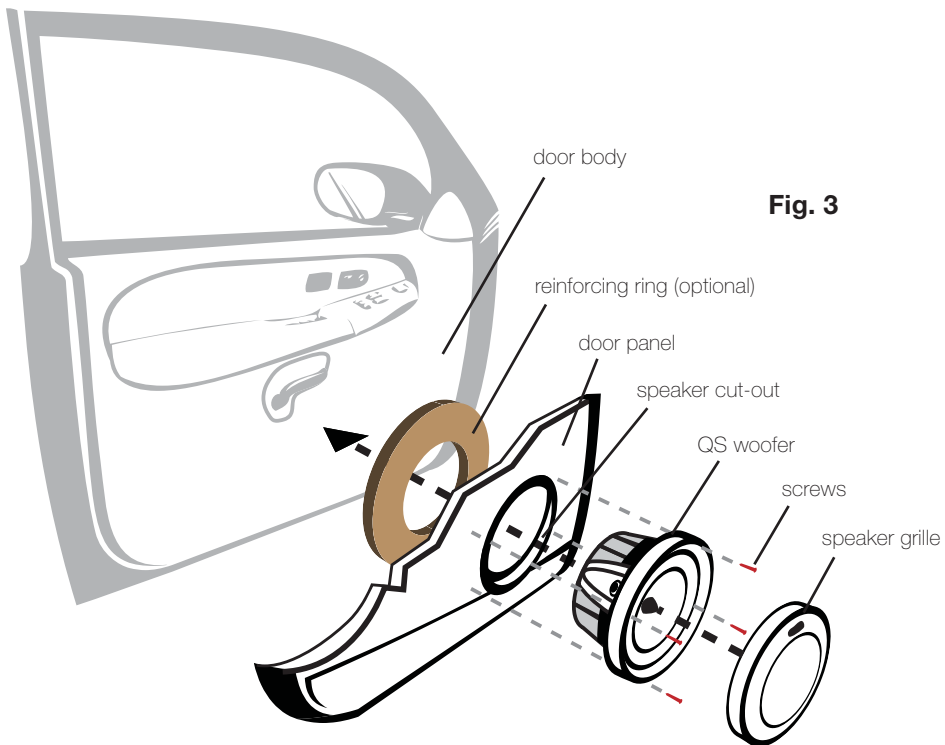

**Fig. 3**

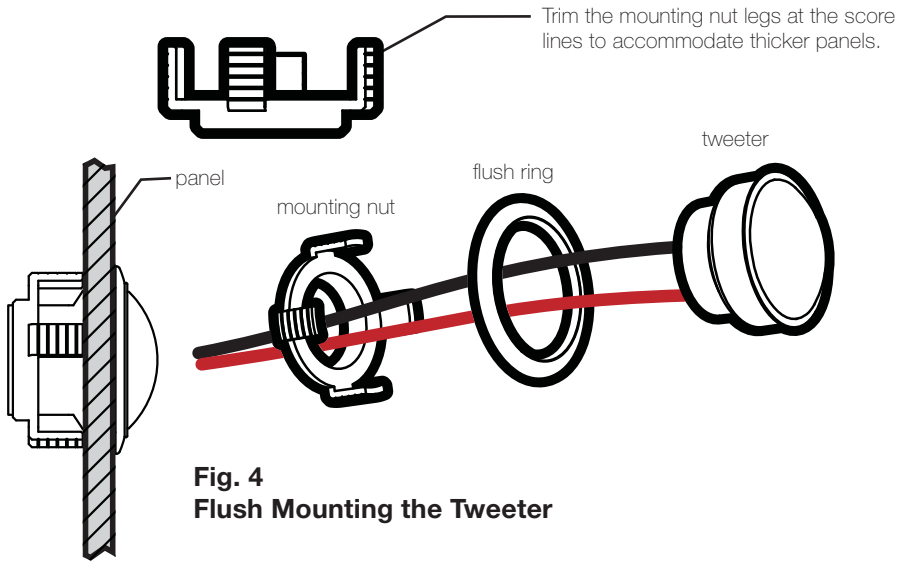

**Fig. 4**  
**Flush Mounting the Tweeter**

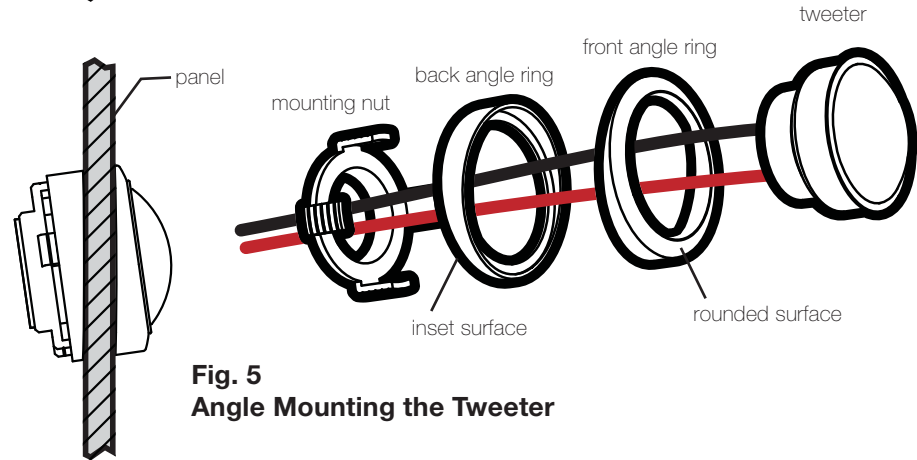

**Fig. 5**  
**Angle Mounting the Tweeter**

### **TWEETER MOUNTING**

The tweeter can be mounted one of three ways: flush, angled, and coaxial mounting. For flush mounting applications, see **Fig. 4**. Choose a flat location on the panel with space behind the panel to allow room for the mounting nut, motor structure, and tweeter post. After checking the clearances, cut a 1-13/16" (46mm) diameter mounting hole in the panel. Position the mounting nut behind the panel. Feed the wire through the optional flush ring, the hole in the panel, and the mounting nut. Mount the tweeter by screwing the mounting nut onto the tweeter.

For angled mounting applications choose a flat location on the panel with space behind the panel to allow room for the mounting nut, motor structure, tweeter post, and back angle ring. After checking the clearances, cut a 1-13/16" (46mm) diameter mounting hole in the panel. Place the front angle ring in front of the panel. Then place the wire and tweeter through the front angle ring and into the panel. Next, place the wire through the back angle ring, place the back angle ring over the rear of the tweeter, and line-up the narrow part of the front angle ring for the preferred angle of operation. Place the wire through the mounting nut and loosely tighten the mounting nut around the tweeter. Rotate all the parts in unison until the tweeter is angled in the desired direction. Secure the assembly by tightening the mounting nut. See **Fig. 5**.



## CROSSOVER MOUNTING

Mount the crossover in a location that is easy to access for wiring and tweeter output level adjustment. Make sure that the crossover will not be exposed to water. The bottom of the car door is not a good location. If you must mount the crossover in the car door, exercise caution as water can accumulate in the bottom of the door. Keep the crossover high in the door and shielded from water.

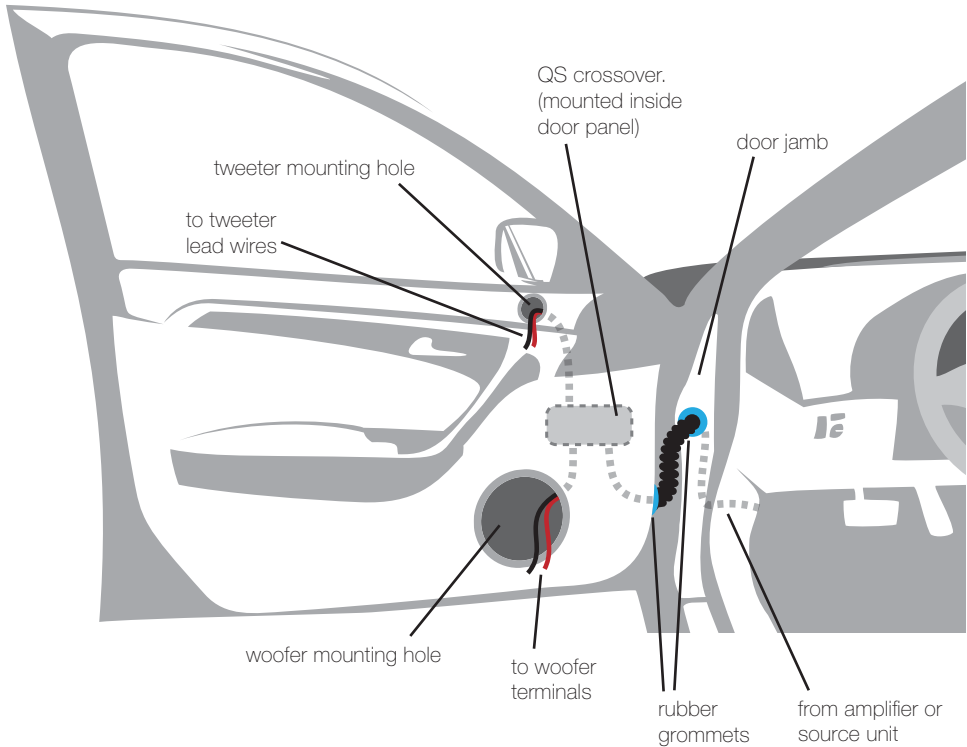

If factory speaker wiring is not available in your desired location, it may be necessary to run speaker wire through the door jamb. The speaker wire should be kept away from sharp edges and avoid the possibility of getting pinched by the door. An existing grommet in the door jamb is the ideal place to run the speaker wire. If the factory hole and grommet do not exist or are inaccessible, you must drill a hole to run the speaker wire through the door jamb. Be careful not to drill into other wiring or existing door mechanisms. Any time a wire is run through a hole, it is necessary to insert a rubber or plastic grommet to protect the wire from damage.

**GRILLE MOUNTING**

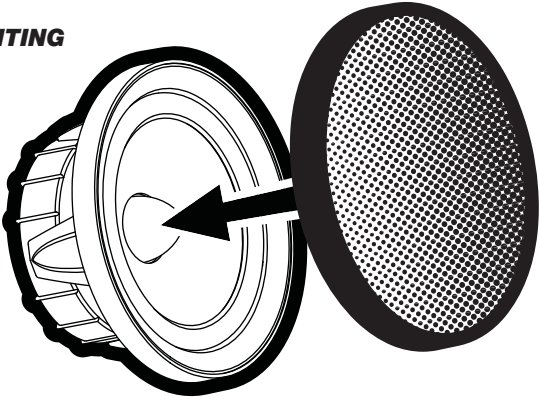

## ACOUSTICS LIMITED WARRANTY

KICKER warrants this product to be free from defects in material and workmanship under normal use for a period of THREE (3) MONTHS from date of original purchase with receipt. When purchased from an Authorized KICKER Dealer it is warranted for ONE (1) YEAR from date of original purchase with receipt. In all cases you must have the original receipt. Should service be necessary under this warranty for any reason due to manufacturing defect or malfunction during the warranty period, KICKER will repair or replace (at its discretion) the defective merchandise with equivalent merchandise at no charge. Warranty replacements may have cosmetic scratches and blemishes. Discontinued products may be replaced with more current equivalent products. This warranty is valid only for the original purchaser and is not extended to owners of the product subsequent to the original purchaser. Any applicable implied warranties are limited in duration to a period of the express warranty as provided herein beginning with the date of the original purchase at retail, and no warranties, whether express or implied, shall apply to this product thereafter. Some states do not allow limitations on implied warranties; therefore, these exclusions may not apply to you. This warranty gives you specific legal rights; however you may have other rights that vary from state to state.

### WHAT TO DO IF YOU NEED WARRANTY OR SERVICE:

Defective merchandise should be returned to your local Authorized Stillwater Designs (KICKER) Dealer for warranty service. Assistance in locating an Authorized Dealer can be found at [www.kicker.com](http://www.kicker.com) or by contacting Stillwater Designs directly. You can confirm that a dealer is authorized by asking to see a current authorized dealer window decal.

If it becomes necessary for you to return defective merchandise directly to Stillwater Designs (KICKER), call the KICKER Customer Service Department at (405) 624-8510 for a Return Merchandise Authorization (RMA) number. Package only the defective items in a package that will prevent shipping damage, and return to:

Stillwater Designs, 3100 North Husband St, Stillwater, OK 74075

The RMA number must be clearly marked on the outside of the package. Please return only defective components. The return of functioning items increases your return freight charges. Non-defective items will be returned freight collect to you. For example, if a subwoofer is defective, only return the defective subwoofer, not the entire enclosure. Include a copy of the original receipt with the purchase date clearly visible, and a "proof-of-purchase" statement listing the Customer's name, Dealer's name and invoice number, and product purchased. Warranty expiration on items without proof-of-purchase will be determined from the type of sale and manufacturing date code. Freight must be prepaid; items sent freight-collect, or COD, will be refused.

### WHAT IS NOT COVERED?

This warranty is valid only if the product is used for the purpose for which it was designed. It does not cover:

- o Damage due to improper installation
- o Subsequent damage to other components
- o Damage caused by exposure to moisture, excessive heat, chemical cleaners, and/or UV radiation
- o Damage through negligence, misuse, accident or abuse. Repeated returns for the same damage may be considered abuse
- o Any cost or expense related to the removal or reinstallation of product
- o Speakers damaged due to amplifier clipping or distortion
- o Items previously repaired or modified by any unauthorized repair facility
- o Return shipping on non-defective items
- o Products with tampered or missing barcode labels
- o Products returned without a Return Merchandise Authorization (RMA) number
- o Freight Damage
- o The cost of shipping product to KICKER
- o Service performed by anyone other than KICKER

 stillwaterdesigns



### HOW LONG WILL IT TAKE?

KICKER strives to maintain a goal of 48-hour service for all acoustics (subwoofers, midrange drivers, tweeters, crossovers, etc) returns. Delays may be incurred if lack of replacement inventory or parts is encountered. Failure to follow these steps may void your warranty. Any questions can be directed to the KICKER Customer Service Department at (405) 624-8510. Contact your International KICKER dealer or distributor concerning specific procedures for your country's warranty policies.

**Note:** All specifications and performance figures are subject to change. Please visit [www.kicker.com](http://www.kicker.com) for the most current information. To get the best performance from your new KICKER speakers, we recommend using genuine KICKER accessories and wiring. Please allow two weeks of break-in time for the speakers to reach optimum performance.

P.O. Box 459 • Stillwater, Oklahoma 74076 • USA • (405) 624-8510

20081107+G-09QS

11

**MODELO:** QS65.2 / QS60.2

Distribuidor autorizado de KICKER: \_\_\_\_\_

Fecha de compra \_\_\_\_\_

Número de modelo del altavoz: \_\_\_\_\_

## COMPONENTES QS

Los sistemas de componentes de la serie QS de KICKER ofrecen una fidelidad de audio inigualable para aplicaciones para vehículos. Ya sea para configurar el último sistema de sonido envolvente con altavoces múltiples y subwoofer o simplemente para mejorar la versión de parlantes aburridos y sin vida de fábrica, los sistemas de componentes QS brindan el sonido de gama completa más placentero del mercado en la actualidad!

## RENDIMIENTO

<b>Modelo:</b>	<b>QS60.2</b>	<b>QS65.2</b>
Tamaño del woofer	6" (160 mm)	6,5" (165 mm)
Tamaño del tweeter	1-3/16" (30 mm)	1-3/16" (30 mm)
Material del domo	Tetoron®	Tetoron®
Impedancia, (Resistencia CC)	4Ω, (3.5Ω)	4Ω, (3.5Ω)
Procesamiento de potencia máxima, (valor eficaz, root mean square, RMS)	180 W, (90 W)	200 W, (100 W)
Sensibilidad a 1 W/1 m	86 dB	87 dB
Gama eficaz de frecuencias	50 Hz–22 kHz	40 Hz–22 kHz
Diámetro del orificio de montaje del woofer	5-1/16" (129 mm)	5-7/16" (138 mm)
Profundidad de montaje del woofer	≤ 2,5" (63,5 mm)	≤ 2,5" (63,5 mm)
Diámetro del orificio del tweeter	1-13/16" (46 mm)	1-13/16" (46 mm)
Profundidad de montaje al ras del tweeter	1-1/8" (29 mm)	1-1/8" (29 mm)
Filtro de paso alto crossover	24 dB/octava a 2,8 kHz	24 dB/octava a 2,8 kHz
Filtro de paso bajo crossover	12 dB/octava a 2,8 kHz	12 dB/octava a 2,8 kHz
Nivel de salida de alta frecuencia	0 dB, +3 dB, + 6 dB	0 dB, +3 dB, + 6 dB

**Consejo profesional:** ¿Busca mejorar el rendimiento de audio de sus componentes QS? Actualice cada sistema de componentes QS que tenga instalado en un amplificador de 4 canales KICKER IX o ZX para aprovechar al máximo la capacidad de bi-amplificación de QS. Con un canal amplificador dedicado para cada tweeter y cada excitador de alcance medio, tendrá un sistema más eficaz que producirá un campo acústico más claro y una respuesta dinámica cada vez más espectacular. En otras palabras, su música será más expansiva y cautivadora.

## CONFIGURACIÓN

Antes de montar y realizar el cableado del sistema de componentes QS, determine qué configuración utilizará para los altavoces y el crossover.

### Configuraciones de los altavoces QS

	VENTAJAS	CONSIDERACIONES
Coaxial	Excelente para aplicaciones con espacio limitado o cuando no es posible el montaje del tweeter por separado	Es posible que las frecuencias altas no sean tan prominentes   Es posible que se necesite aumentar la salida del tweeter en el crossover
Por separado	Óptima calidad de sonido y mejor imagen acústica (con el montaje adecuado del tweeter)	Instalación más difícil   El vehículo debe tener una buena ubicación de montaje del tweeter

### Configuraciones del crossover QS

	VENTAJAS	CONSIDERACIONES
Convencional de 2 vías	Fácil de instalar/Ideal cuando los canales para amplificadores son limitados	Fidelidad de audio no tan buena como en la configuración biamplificada
Bi-amplificada	Óptima calidad de sonido; uso más eficiente de la potencia del amplificador	Requiere al menos 4 canales para amplificadores   Instalación un poco más difícil

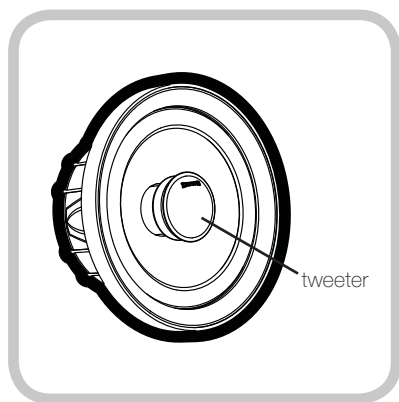

Configuración coaxial

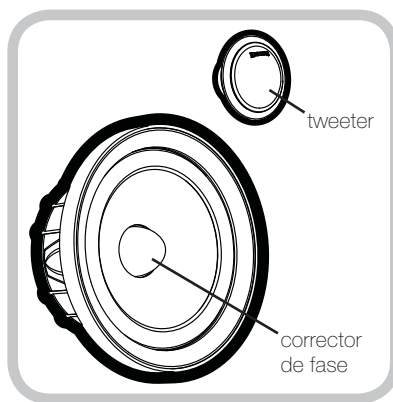

Configuración por separado

## CONFIGURACIÓN DE LOS ALTAVOCES

El sistema de componentes QS viene empaquetado en una configuración por separado. Para utilizar una configuración coaxial, vea la **Fig. 1** y siga los pasos a continuación:

1. Desatornille y retire el corrector de fase de aluminio del centro del woofer.
2. Atornille el adaptador de montaje coaxial en el woofer en el lugar del corrector de fase.
3. Atornille el tweeter a la base del tweeter.
4. Pase los cables conductores del tweeter por el centro del woofer.
5. Enganche el tweeter en la base de montaje coaxial.
6. Rote el tweeter para lograr la posición más llamativa.
7. Asegure los cables de alimentación del tweeter con la pinza en la parte inferior del woofer.

**Fig. 1**  
**Configuración de QS para el funcionamiento coaxial**

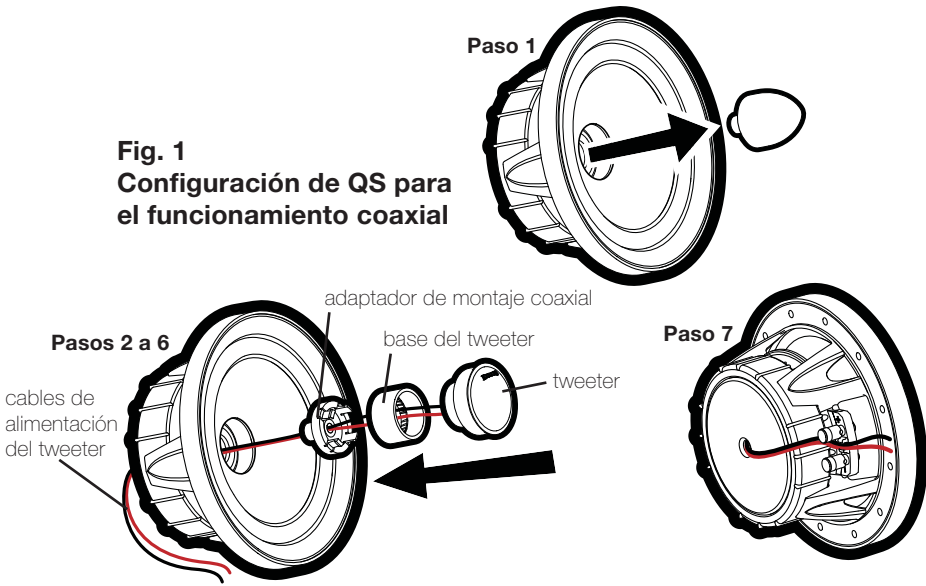

**Fig. 2**

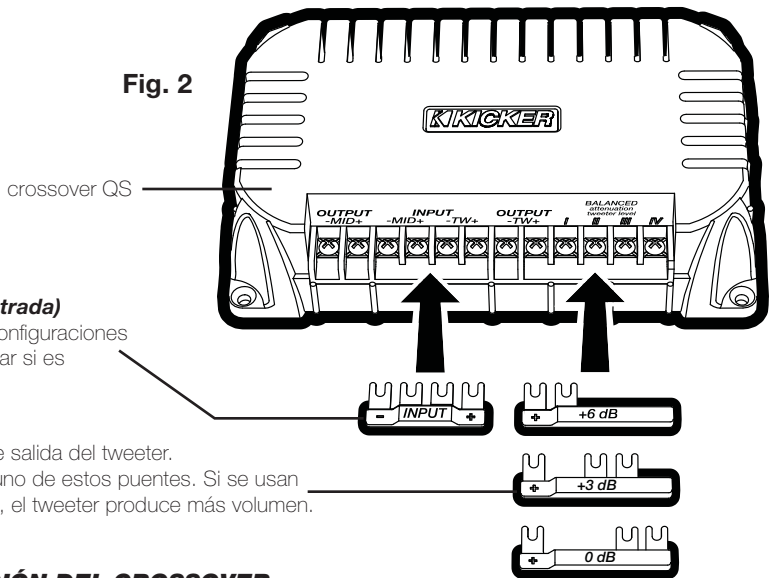

**CONFIGURACIÓN DEL CROSSOVER**

El crossover QS de KICKER se puede configurar como un crossover convencional de 2 vías si se instala el puente **INPUT (entrada)** en las terminales de entrada - MID + - TW + como se muestra en la **Fig. 2**. En esta configuración, la señal amplificada de su unidad fuente o amplificador se deben conectar a las terminales + y - que se indican en el puente **INPUT (entrada)**.

El crossover QS también se puede configurar para un cableado con dos amplificadores si se saca (o simplemente no se instala) el puente **INPUT (entrada)**. Para utilizar la configuración de dos amplificadores, debe conectar dos señales amplificadas a cada crossover (necesitará al menos cuatro canales para amplificadores). Instale uno de los puentes de nivel de salida del tweeter (**0 dB**, **+3 dB** o **+6 dB**) incluidos para ajustar el nivel de salida del tweeter. Si se instalan los puentes con números más altos, el tweeter producirá más volumen.

## CABLEADO

Se recomienda utilizar un cable calibre 16 (o más). Los componentes QS están clasificados para 4 ohms y funcionan con cualquier unidad fuente o amplificador diseñado para operar a una carga de 4 ohms.

**Asegúrese de que la unidad fuente o el amplificador estén clasificados para funcionar con 4 ohms.**

### Crossover en configuración de 2 vías | Un conjunto de componentes por canal

- Se necesitan al menos dos canales para amplificadores para el funcionamiento en estéreo (se muestra un solo canal).

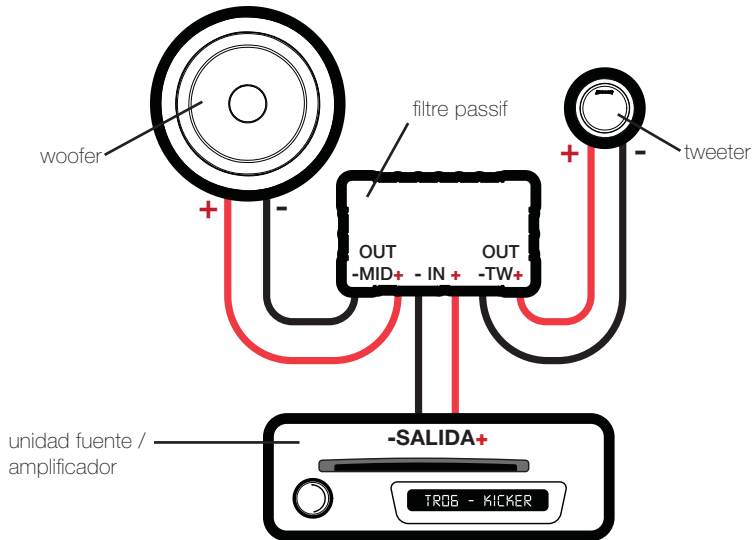

### Crossover en configuración de 2 vías | Dos conjuntos de componentes por canal

- Requiere dos sistemas QS completos (cuatro woofer, cuatro tweeter y cuatro crossover).
- Se necesitan al menos dos canales para amplificadores para el funcionamiento en estéreo (se muestra un solo canal).
- Crossover conectados en serie.

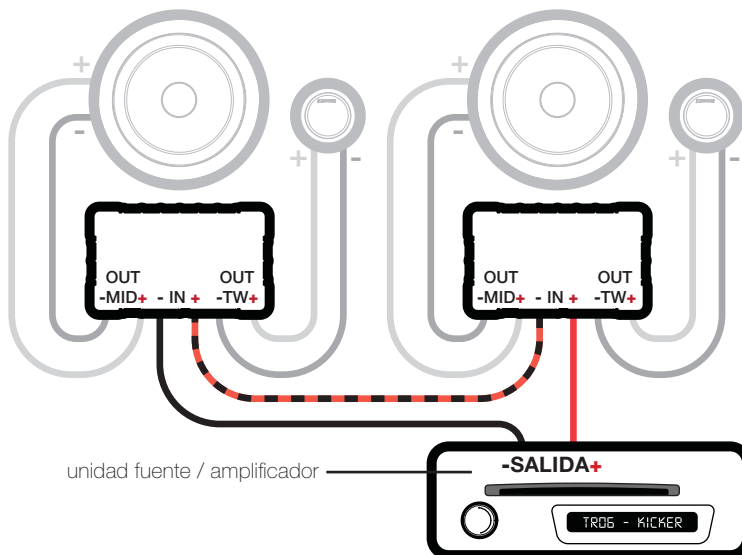

### Crossover en configuración biamplificada Dos canales por conjunto de componentes

- Se necesitan al menos cuatro canales para amplificadores para el funcionamiento en estéreo (solo se muestran dos canales).

Amplificador / unidad fuente  
(debe tener al menos cuatro canales)

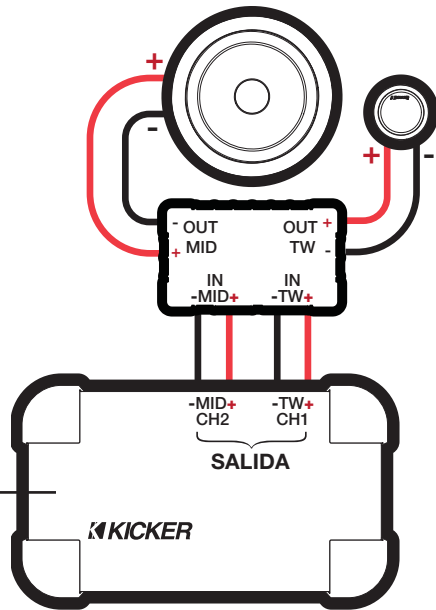

### Crossover en configuración biamplificada | Un canal por conjunto de componentes

- Requiere dos sistemas QS completos (cuatro woofer, cuatro tweeter y cuatro crossover).
- Se necesitan al menos cuatro canales para amplificadores para el funcionamiento en estéreo (solo se muestran dos canales).
- Crossover conectados en serie.

amplificador/unidad fuente  
(debe tener al menos cuatro canales)

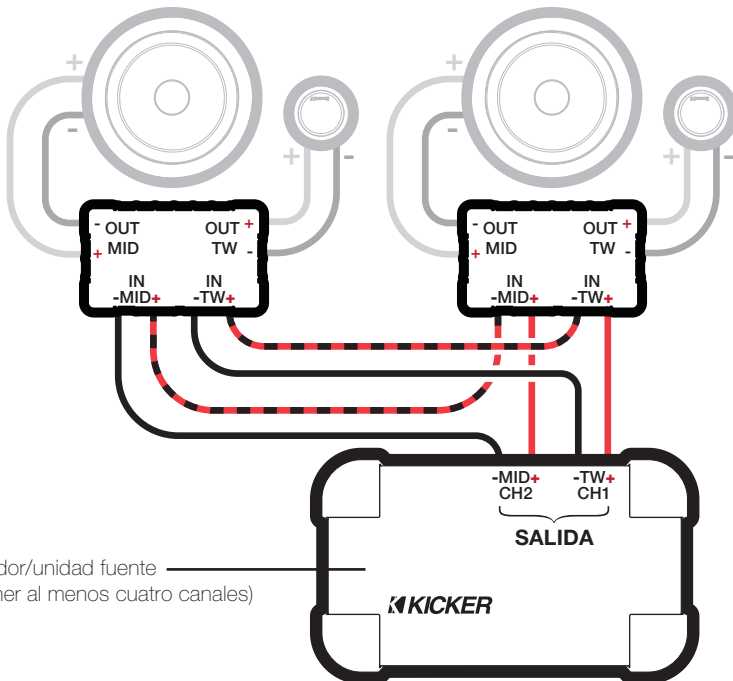



## MONTAJE DEL WOOFER

Los altavoces componentes Kicker QS han sido diseñados específicamente para montarlos en aplicaciones al aire libre. Estos altavoces no necesitan caja sellada para dar un rendimiento óptimo. Es importante separar el sonido radiado por delante del sonido radiado por detrás del excitador. Esta separación se logra normalmente instalando el excitador en una ubicación de altavoz preestablecida de fábrica o provista de una cámara trasera semiaislada.

Si va a cambiar los altavoces de fábrica sin cambiar su ubicación original, puede ser necesario agrandar los cortes para altavoz y hacer nuevos agujeros piloto con una broca de 7/64 de plg. (2.5 mm). Las ubicaciones de montaje personalizado requieren más preparación y trabajo. En cualquier caso, asegúrese de que el altavoz no interfiera con los mecanismos de apertura y cierre de la puerta y de la cajuela, y de que los tornillos incluidos no perforen el tanque de gasolina ni rompan el cableado ni interfieran con ninguna otra pieza mecánica debajo o detrás de la superficie de montaje. Suba y baje completamente los vidrios de las ventanas.

Si la ubicación de los cortes para altavoz exige cortar metal, evite cortar los refuerzos o el metal estructural. Si el panel y la estructura de la puerta no soportan el peso del altavoz, se puede fijar o adherir un anillo de refuerzo opcional (pieza delgada de madera o de Plancha de Fibra de Densidad Media {Medium Density Fiberboard, MDF}) a la estructura de la puerta. Monte el altavoz en el vehículo como se indica en la Figura 3.

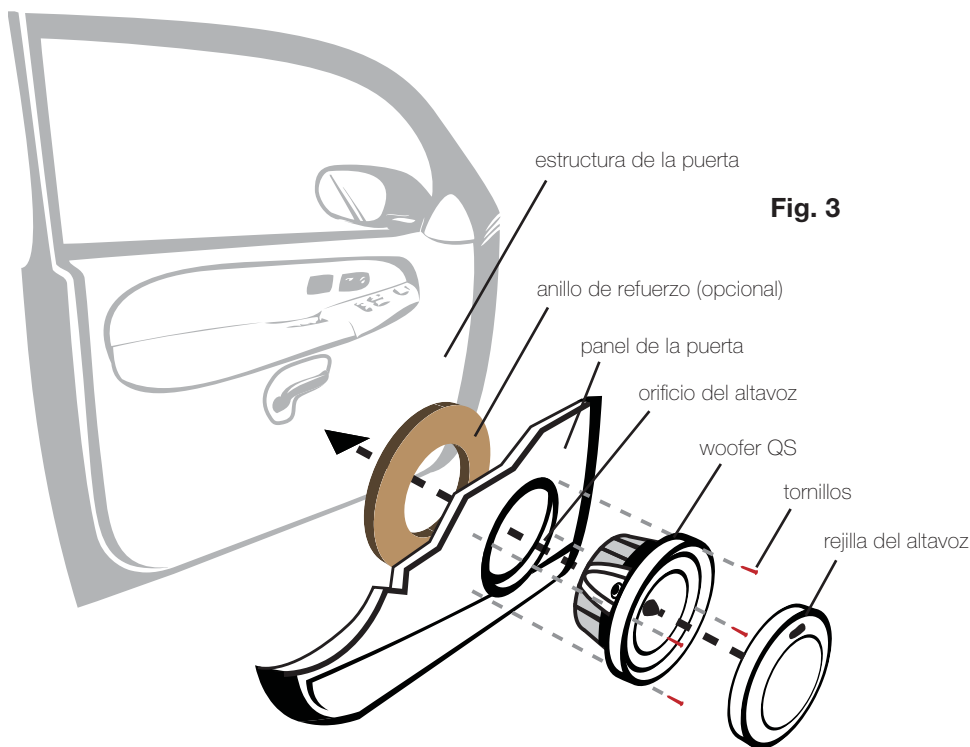

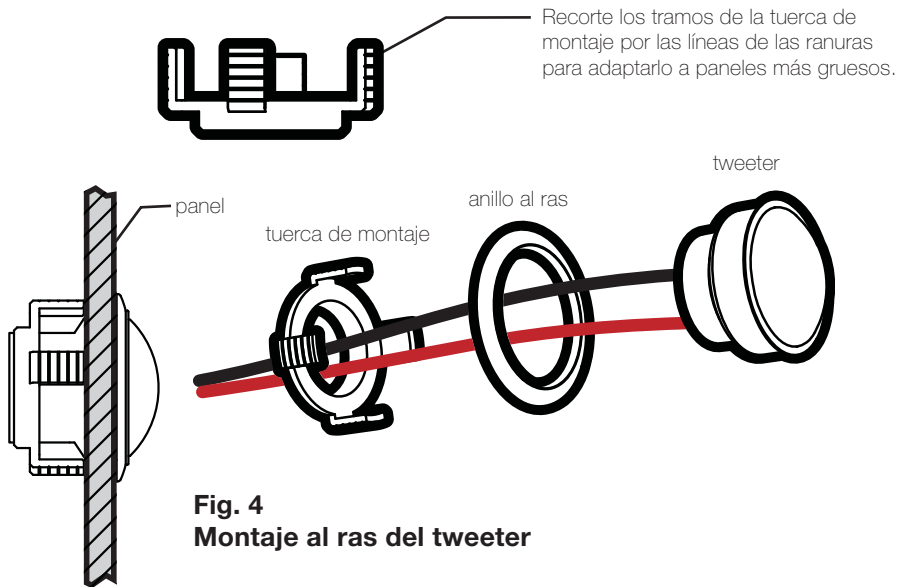

**Fig. 4**  
**Montaje al ras del tweeter**

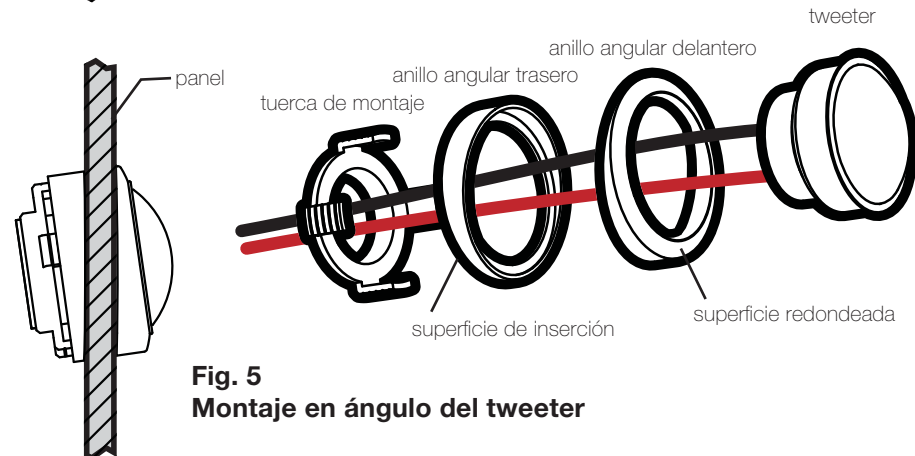

**Fig. 5**  
**Montaje en ángulo del tweeter**

### **MONTAJE DEL TWEETER**

El tweeter se puede montar de tres maneras: montaje al ras, en ángulo y coaxial. Para aplicaciones de montaje al ras, vea la **Fig. 4**. Elija una ubicación plana en el panel con espacio suficiente detrás para la tuerca de montaje, la estructura del motor y la base del tweeter. Después de controlar los espacios libres, corte un orificio de montaje de 1-13/16" (46 mm) de diámetro en el panel. Coloque la tuerca de montaje detrás del panel. Introduzca el cable a través del anillo al ras opcional, el orificio del panel y la tuerca de montaje. Atomille la tuerca de montaje en el tweeter para montarlo.

Para aplicaciones de montaje en ángulo, elija una ubicación plana en el panel con espacio suficiente detrás para la tuerca de montaje, la estructura del motor, la base del tweeter y el anillo angular trasero. Después de controlar los espacios libres, corte un orificio de montaje de 1-13/16" (46 mm) de diámetro en el panel. Coloque el anillo angular delantero frente al panel. Luego, coloque el cable y el tweeter a través del anillo angular trasero y en el panel. A continuación, coloque el cable a través del anillo angular trasero, coloque el anillo angular trasero sobre la parte trasera del tweeter y alinee la parte angosta del anillo angular delantero para lograr el ángulo de funcionamiento deseado. Coloque el cable a través de la tuerca de montaje y apriete suavemente la tuerca de montaje alrededor del tweeter. Gire todas las piezas juntas hasta que el ángulo del tweeter quede en la dirección que desee. Para asegurar el conjunto, apriete la tuerca de montaje. Vea la **Fig. 5**.

## MONTAJE DEL CROSSOVER

Monte el crossover en una ubicación que sea de fácil acceso para realizar el cableado y ajustar el nivel de salida del tweeter. Asegúrese de que el crossover no quede en un lugar que se pueda mojar. La parte inferior de la puerta del automóvil no es una buena ubicación. Si tiene que montar el crossover en la puerta del automóvil, tenga cuidado ya que se puede acumular agua en la parte inferior de la puerta. Mantenga el crossover en un lugar alto de la puerta y protegido del agua.

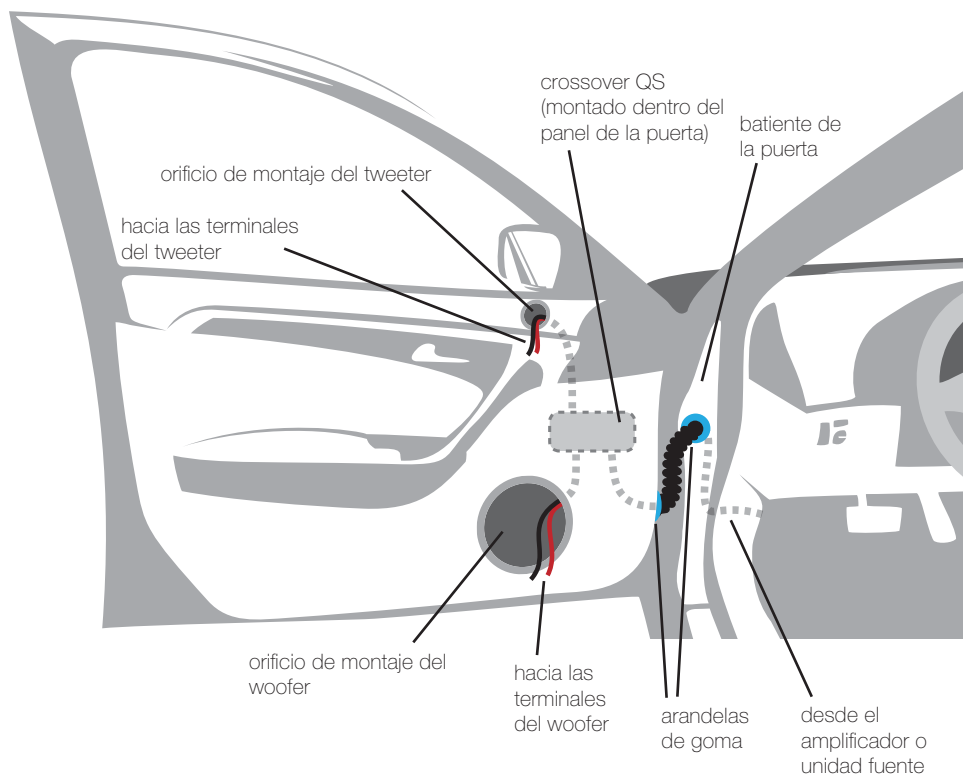

Si no hay cableado de fábrica para altavoz en el lugar deseado, puede ser necesario encaminar el cable que se incluye a través de la jamba de la puerta. Este cable debe mantenerse alejado de los bordes afilados para que la puerta no pueda aplastarlo por accidente. La arandela de goma que pueda haber en la jamba de la puerta es el lugar ideal para hacer pasar los cables de altavoz. Si no hay agujero con arandela de goma de fábrica, o el que hay es inaccesible, es necesario hacer un agujero para pasar los cables de altavoz por la jamba de la puerta. Tenga cuidado de no dañar otros cables o mecanismos de la puerta. Cada vez que se hace pasar un cable a través de un agujero, es necesario insertar una arandela de plástico o de goma para proteger el cable.

## MONTAJE DE LA REJILLA

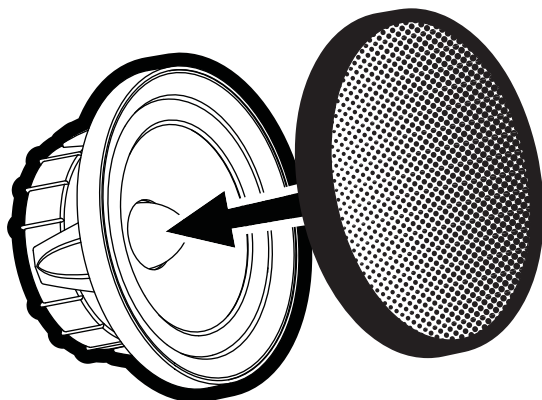

**MODELL:** QS65.2 / QS60.2

Autorisierter KICKER-Händler: \_\_\_\_\_

Kaufdatum: \_\_\_\_\_

Lautsprecher-Modellnummer: \_\_\_\_\_

**QS COMPONENTS**

Die KICKER QS-Komponentenserie bietet in Fahrzeugen eine unübertroffene Klangtreue. Unabhängig davon, ob Sie das Multi-Speaker-Subwoofer-Surroundsystem neu einbauen oder einfach nur aufrüsten, die QS-Komponentensysteme bieten die beste Klangpalette, die derzeit erhältlich ist.

**LEISTUNG**

<b>Modell</b>	<b>QS60.2</b>	<b>QS65.2</b>
Tieftöner Abmessungen	6 Zoll (160 mm)	6,5 Zoll (165 mm)
Hochtöner Abmessungen	1-3/16 Zoll (30 mm)	1-3/16 Zoll (30 mm)
Kalottenmaterial	Tetoron®	Tetoron®
Impedanz (Gleichstromwiderstand)	4Ω, (3 Ω)	4Ω, (3 Ω)
Spitzenbelastung, (RMS)	180W, (90W)	200W, (100W)
Empfindlichkeit bei 1W, 1m	86dB	87dB
Effektiver Frequenzbereich	50Hz–22kHz	40Hz–22kHz
Hochtöner Montageloch-Durchmesser	5-1/16 Zoll (129 mm)	5-7/16 Zoll (138 mm)
Tieftöner Montagetiefe	≤ 2,5 Zoll (63,5 mm)	≤ 2,5 Zoll (63,5 mm)
Hochtöner Montageloch-Durchmesser	1-13/16 Zoll (46 mm)	1-13/16 Zoll (46 mm)
Hochtöner Montagetiefe	1-1/8 Zoll (29 mm)	1-1/8 Zoll (29 mm)
Frequenzweiche Hochpassfilter	24 dB/Oktave bei 2,8 kHz	24 dB/Oktave bei 2,8 kHz
Frequenzweiche Tiefpassfilter	12 dB/Oktave bei 2,8 kHz	12 dB/Oktave bei 2,8 kHz
Hochfrequenzausgangspegel	0 dB, +3 dB, +6 dB	0 dB, +3 dB, +6 dB

**Tipp:** Sind Sie auf der Suche nach der nächsthöheren Audioleistung Ihrer QS-Komponenten? Dann rüsten Sie jede Ihrer eingebauten QS-Komponenten mit einem KICKER IX oder ZX 4-Channel Amplifier auf, um die Vorteile von QS-Bi-Amping voll ausnutzen zu können. Durch den Verstärkerkanal, der jedem Hoch- und Mitteltöner zugeordnet ist, verfügen Sie über ein wesentlich effizienteres System mit einer klareren Auflösung und einem stark zunehmenden dynamischen Frequenzgang. Mit anderen Worten, das Klangspektrum wird dadurch umfassender und beeindruckender.

## ANORDNUNG

Bevor Sie das QS-Komponentensystem einbauen und verkabeln, sollten Sie die Anordnung der Lautsprecher und der Frequenzweiche festlegen.

### QS-Lautsprecheranordnung

	VORTEILE	HINWEISE
Koaxial	Bestens geeignet für Einbauten mit beschränktem Platz oder wenn ein getrennter Einbau der Hochtöner nicht möglich ist	Hochfrequenzen treten möglicherweise nicht ganz hervor   Hochtönerausgabe kann eine Verstärkung an der Frequenzweiche erfordern
Getrennt	Optimale Tonqualität und verbesserte Klangabbildung (bei entsprechendem Hochtöner-Einbau)	Komplizierterer Einbau   Fahrzeug muss über einen guten Hochtöner-Einbauplatz verfügen

### QS-Frequenzweichen-Anordnung

	VORTEILE	HINWEISE
Einfacher herkömmlicher 2-Wege	Einbau   Ideal bei beschränkter Anzahl von verfügbaren Verstärkerkanälen	Klangtreue ist nicht ganz so gut wie bei der Bi-Amplified-Anordnung
Bi-Amplified	Optimale Tonqualität, effizientere Nutzung der Verstärkerleistung.	Erfordert mindestens 4 Verstärkerkanäle   Einbau ist etwas komplizierter

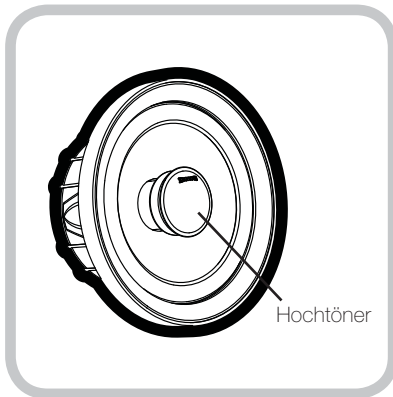

Koaxiale Anordnung

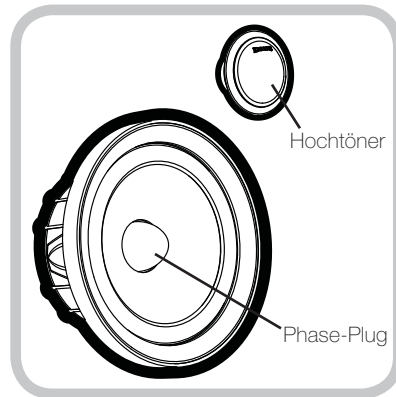

Getrennte Anordnung

## LAUTSPRECHER-ANORDNUNG

Das QS-Komponentensystem wird in verschiedenen Anordnungen geliefert. Für die koaxiale Anordnung beachten Sie bitte **Abb. 1** und führen Sie nachfolgende Schritte aus:

1. Lösen Sie die Schrauben und nehmen Sie den Phase-Plug aus Aluminium vom Tieftöner ab.
2. Schrauben Sie den Koaxial-Einbauadapter anstelle des Phase-Plug auf den Tieftöner.
3. Schrauben Sie den Hochtöner auf den Hochtöner-Befestigungsstift.
4. Verlegen Sie die Hochtönerkabel durch die Tieftönermitte.
5. Rasten Sie den Hochtöner auf dem koaxialen Befestigungsstift ein.
6. Drehen Sie den Hochtöner in eine ansprechende Position.
7. Sichern Sie die Hochtönerkabel durch den Klipp auf der Tieftönerunterseite.

**Abb. 1**  
Anordnung des QS für  
Koaxialbetrieb

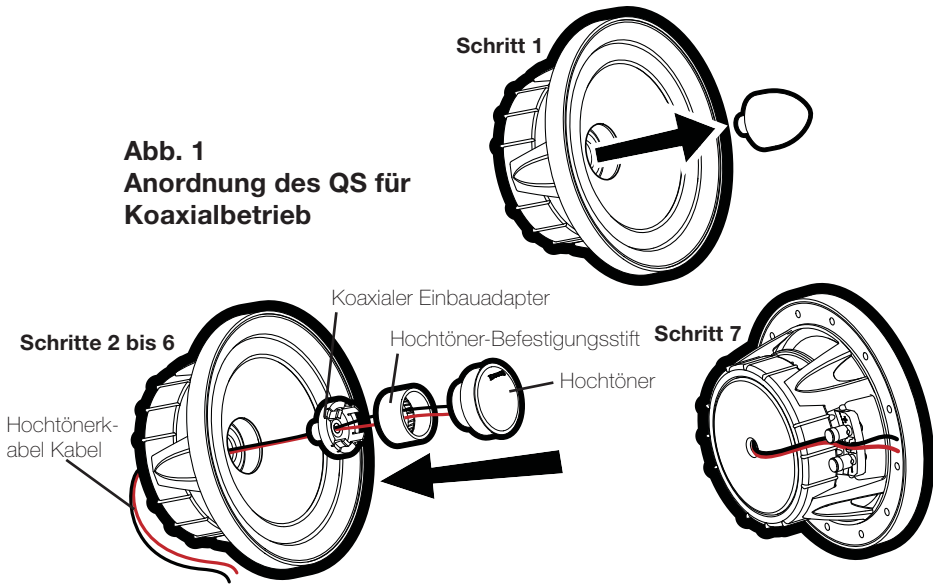

**Abb. 2**

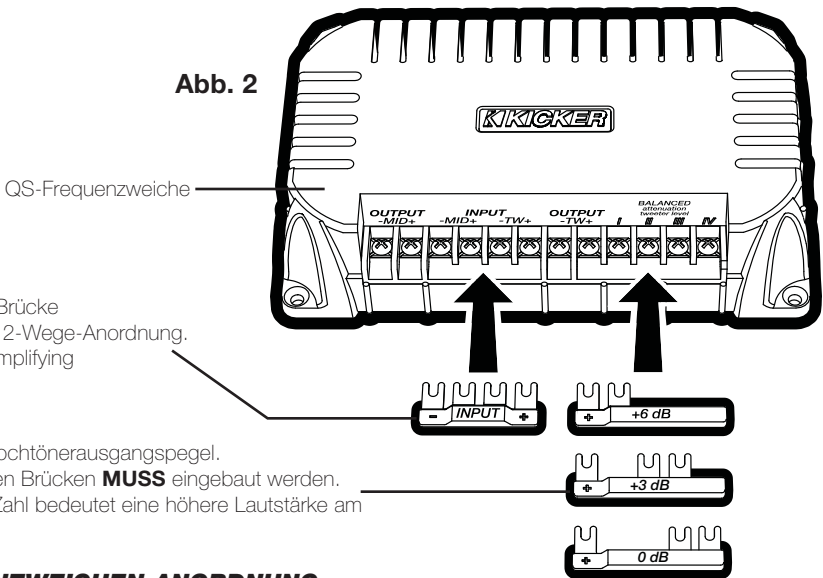

#### **EINGANGS-Brücke**

Einbau nur für 2-Wege-Anordnung.  
Nicht bei Bi-Amplifying  
einbauen.

Brücken für Hochtönerausgangspegel.  
Eine von diesen Brücken **MUSS** eingebaut werden.  
Eine größere Zahl bedeutet eine höhere Lautstärke am  
Hochtöner.

#### **FREQUENZWEICHEN-ANORDNUNG**

Die KICKER QS-Frequenzweiche kann als konventionelle 2-Wege-Frequenzweiche durch die Installation der beigefügten **EINGANGS-Brücke** in die Klemmen **- MID + -TW +** eingestellt werden, so wie in Abb. 2 dargestellt. In diesem Fall muss das Signal, das von der Quelle oder dem Verstärker kommt, mit den + und - Klemmen auf der **EINGANGS-Brücke** verkabelt werden.

Durch einfaches Entfernen (oder nicht einbauen) der **EINGANGS-Brücke** kann die QS-Frequenzweiche für die Bi-Amp-Verkabelung genutzt werden. Zur Anwendung der Bi-Amp-Anordnung müssen zwei verstärkte Signale mit jeder Frequenzweiche verbunden werden (Hierfür benötigen Sie mindestens 4 Verstärkerkanäle). Verwenden Sie eine der beigefügten Hochtöner-Ausgangspegelbrücken (**0 dB**, **+3 dB**, oder **+6 dB**), um den Ausgangspegel des Hochtöners einzustellen. Je höher der Wert der installierten Brücke ist, desto höher ist die Lautstärke der Hochtöner.

## VERKABELUNG

Wir empfehlen die Verwendung eines 16-Gauge-Lautsprecherkabels (oder mehr). Die QS-Komponenten haben eine Impedanz von 4 Ohm und sind für alle 4-ohmigen Quellen oder Verstärker geeignet.

**Vergewissern Sie sich, dass Ihre Quelle oder Verstärker für 4-Ohm-Betrieb ausgelegt ist.**

### Frequenzweiche in 2-Wege-Anordnung | Ein Komponentenset pro Kanal

- Für den Stereobetrieb sind mindestens zwei Verstärkerkanäle erforderlich (Es wird nur ein Kanal dargestellt).

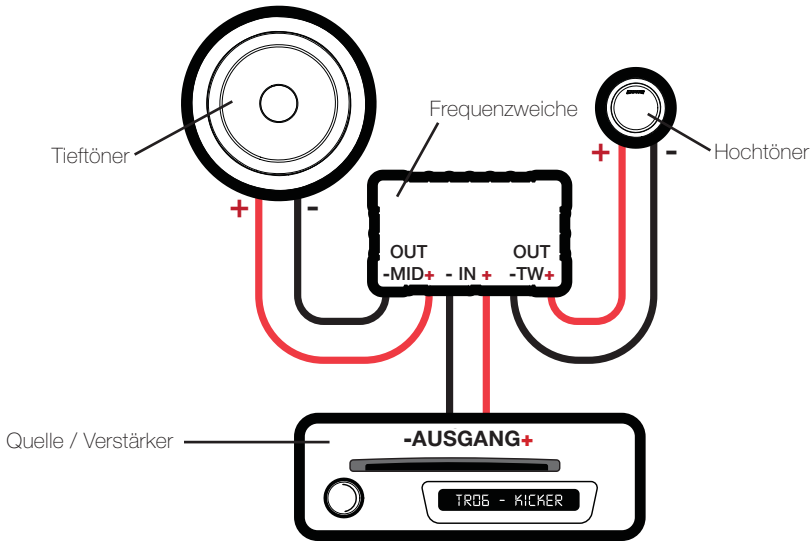

### Frequenzweiche in 2-Wege-Anordnung | Zwei Komponentensets pro Kanal

- Diese Anordnung erfordert zwei vollständige QS-Systeme (vier Tieftöner, vier Hochtöner, vier Frequenzweichen).
- Für den Stereobetrieb sind mindestens zwei Verstärkerkanäle erforderlich (Es wird nur ein Kanal dargestellt).
- Die Frequenzweichen sind dabei in Reihe zu schalten.

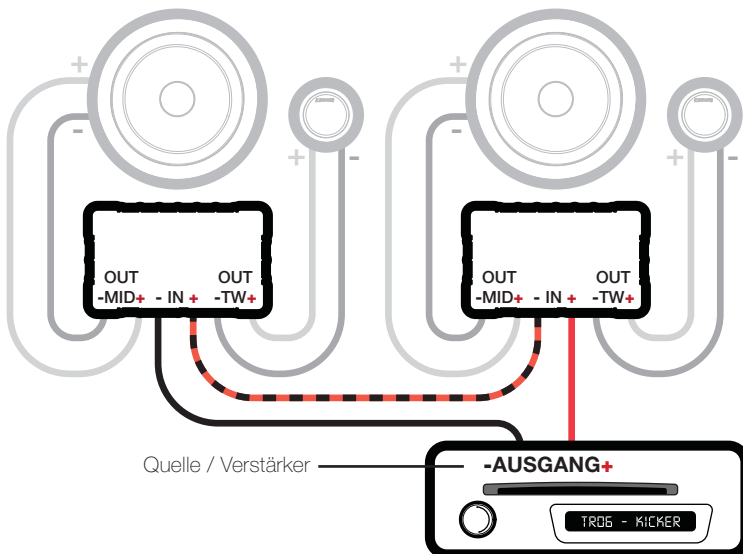



### Frequenzweiche in bi-amp-Anordnung Zwei Kanäle pro Komponentenset

- Für den Stereobetrieb sind mindestens vier Verstärkerkanäle erforderlich (Es werden nur zwei Kanäle dargestellt).

Verstärker / Quelle  
(muss über mindestens vier Kanäle verfügen)

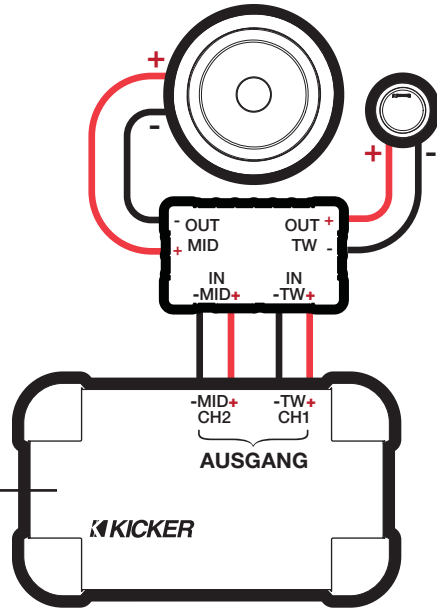

### Frequenzweiche in Bi-Amp-Anordnung | Ein Kanal pro Komponentenset

- Diese Anordnung erfordert zwei vollständige QS-Systeme (vier Tieftöner, vier Hochtöner, vier Frequenzweichen).
- Für den Stereobetrieb sind mindestens vier Verstärkerkanäle erforderlich (Es werden nur zwei Kanäle dargestellt).
- Die Frequenzweichen sind dabei in Reihe zu schalten.

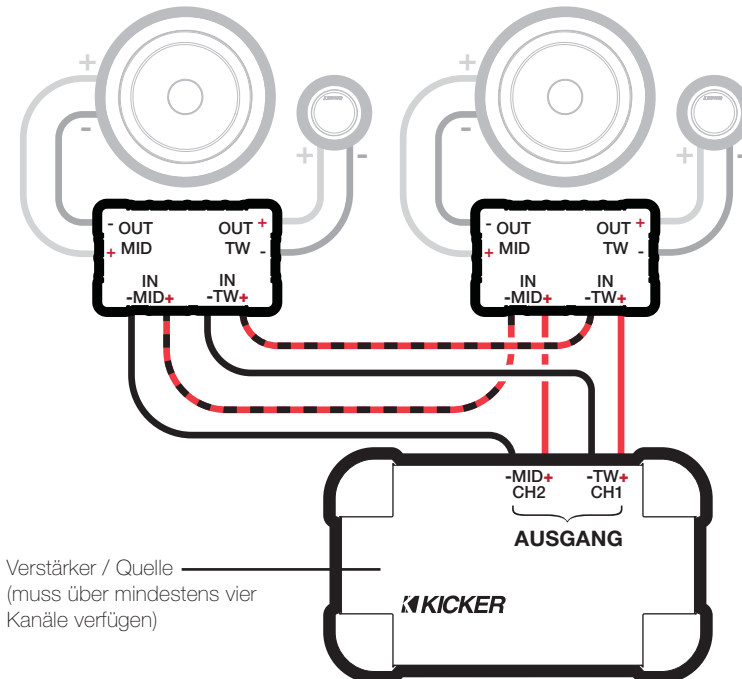

Verstärker / Quelle  
(muss über mindestens vier Kanäle verfügen)

## WOOFER-EINBAU

Ihre Kicker QS-Komponenten sind speziell für den Einbau in nicht geschlossenen Gehäusen gedacht. Die Lautsprecher benötigen kein geschlossenes Gehäuse, um optimale Leistung zu bieten. Es ist wichtig, den vorne aus dem Treiber austretenden Schall vom Schall zu trennen, der von der Rückseite des Treibers kommt. Diese Trennung wird meist durch den Einbau an einer werksseitig vorgewählten Stelle erreicht, oder an einer Stelle mit semiisoliertem Rückraum.

Wenn Sie werksseitig eingebaute Lautsprecher an den Original-Einbauorten ersetzen, müssen Sie eventuell die Lautsprecheröffnungen vergrößern und mit einem 2,5-mm-Bohrer neue Schraubenlöcher bohren. Spezielle Montagestellen erfordern mehr Vorbereitung und Arbeit. Stellen Sie auf jeden Fall sicher, dass der Lautsprecher nicht das Öffnen und Schließen der Kofferraumklappe bzw. Tür behindert und dass die beiliegenden Schrauben nicht in den Treibstofftank oder Kabel eindringen bzw. andere mechanische Elemente an der Unterseite der Montageoberfläche beschädigen. Fahren Sie die Fenster ganz nach unten und oben.

Wenn es die Platzierung der Lautsprecheröffnungen erforderlich macht, Metall zu schneiden, müssen Sie tragende Teile und Stützen vermeiden. Falls der Türkörper und die Türverkleidung das Gewicht des Lautsprechers nicht unterstützen können, kann ein optionaler Verstärkungsring (ein dünnes Stück Holz oder Faserplatte) angebracht oder am Türkörper befestigt werden. Bauen Sie den Lautsprecher wie in Abbildung 3 gezeigt ins Fahrzeug ein.



Abb. 3



Kürzen Sie die Beinchen der Befestigungsmutter an den markierten Linien ab, um diese an dickere Verkleidungen anzupassen.

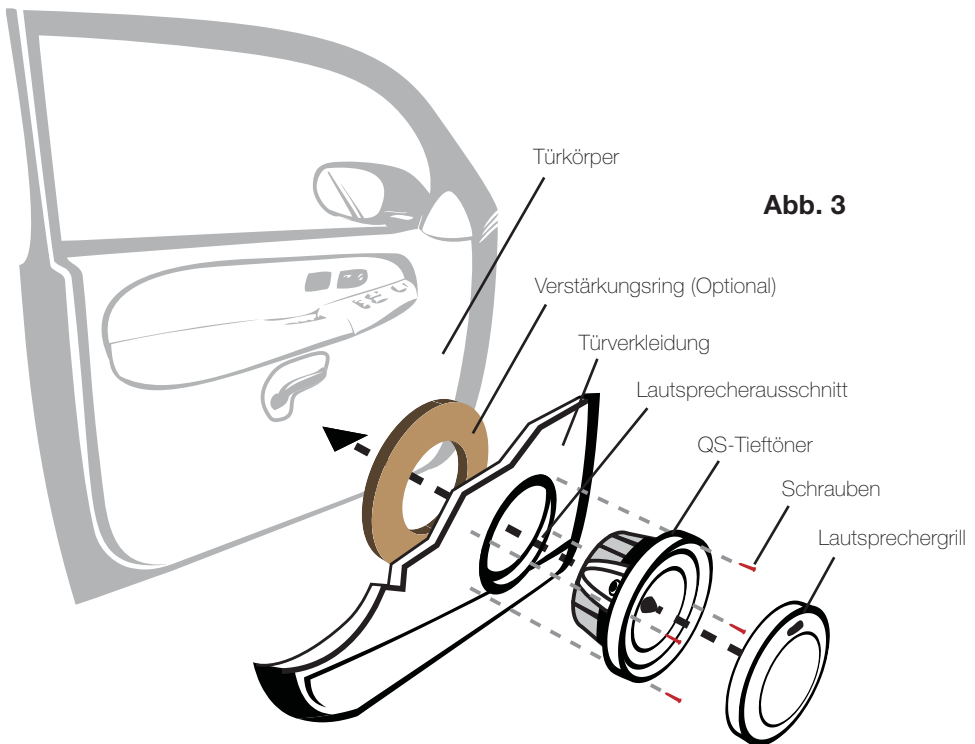
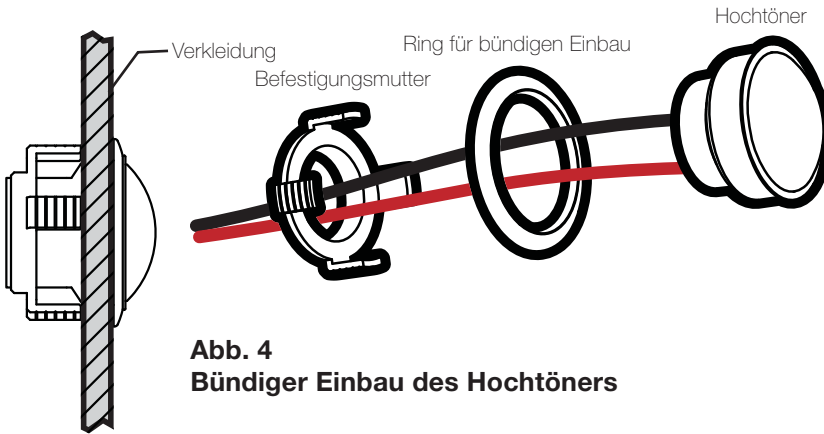

**Abb. 4**  
**Bündiger Einbau des Hochtöners**

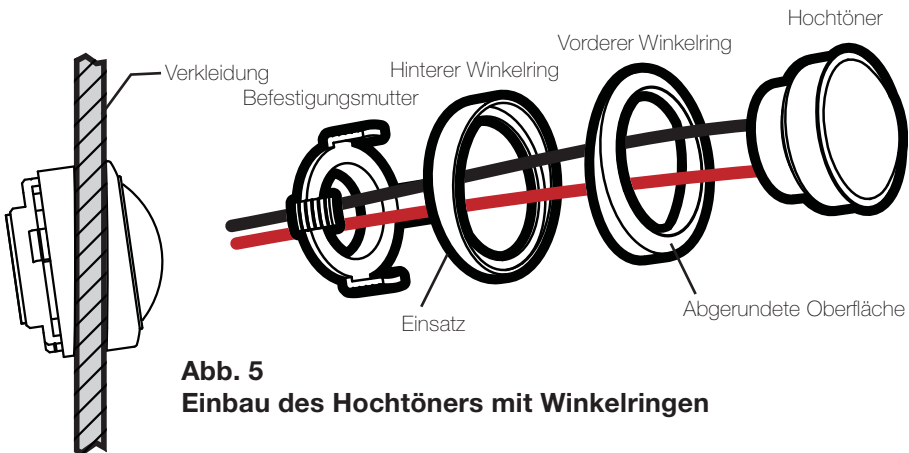

**Abb. 5**  
**Einbau des Hochtöners mit Winkelringen**

## **INBAU HOCHTÖNER**

Der Hochtöner kann auf drei verschiedene Arten eingebaut werden: Bündig, mit Winkel und koaxial. Für den bündigen Einbau, siehe **Abb. 4**, wählen Sie eine ebene Fläche in der Verkleidung, mit ausreichend Platz hinter der Verkleidung für die Befestigungsmutter, den hinteren Teil des Lautsprechers und den Hochtöner-Befestigungsstift. Nachdem Sie den Freiraum überprüft haben, schneiden Sie ein Montageloch mit 1-13/16 Zoll (46 mm) Durchmesser in die Verkleidung. Halten Sie die Befestigungsmutter hinter die Verkleidung. Verlegen Sie das Kabel durch den optionalen Ring für bündigen Einbau, durch das Loch in der der Verkleidung und durch die Befestigungsmutter. Befestigen Sie den Hochtöner durch Festziehen der Befestigungsmutter.

Für den winkligen Einbau, wählen Sie eine ebene Fläche in der Verkleidung mit ausreichend Platz hinter der Verkleidung für die Befestigungsmutter, den hinteren Winkelring, den Hochtöner-Befestigungsstift und den hinteren Winkelring. Nachdem Sie den Freiraum überprüft haben, schneiden Sie ein Montageloch mit 1-13/16 Zoll (46 mm) Durchmesser in die Verkleidung. Halten Sie den vorderen Winkelring vor die Verkleidung. Verlegen Sie danach das Kabel und den Hochtöner durch den vorderen Winkelring und die Verkleidung. Verlegen Sie als nächstes das Kabel durch den hinteren Winkelring, ziehen Sie diesen hinten auf den Hochtöner und richten Sie den schmalen Teil auf den bevorzugten Winkel aus. Verlegen Sie das Kabel durch die Befestigungsmutter und ziehen Sie diese leicht am Hochtöner fest. Drehen Sie alle Teile gleichzeitig bis sich der Hochtöner in der gewünschten Position befindet. Ziehen Sie jetzt die Befestigungsmutter fest an. Siehe **Abb. 5**.

## CROSSOVER-EINBAU

Bauen Sie die Frequenzweiche an einem leicht zugänglichen Ort für Verkabelung und Einstellung des Hochtönerausgangspegels ein. Stellen Sie dabei sicher, dass die Frequenzweiche vor Wasser geschützt ist. Der untere Teil der Tür ist kein geeigneter Ort. Wenn die Frequenzweiche in die Fahrzeugtür eingebaut werden muss, treffen Sie entsprechende Vorsichtsmaßnahmen, da sich im unteren Teil der Tür Wasser ansammeln kann. Bauen Sie daher die Frequenzweiche im oberen Teil der Tür, vor Wasser geschützt, ein.

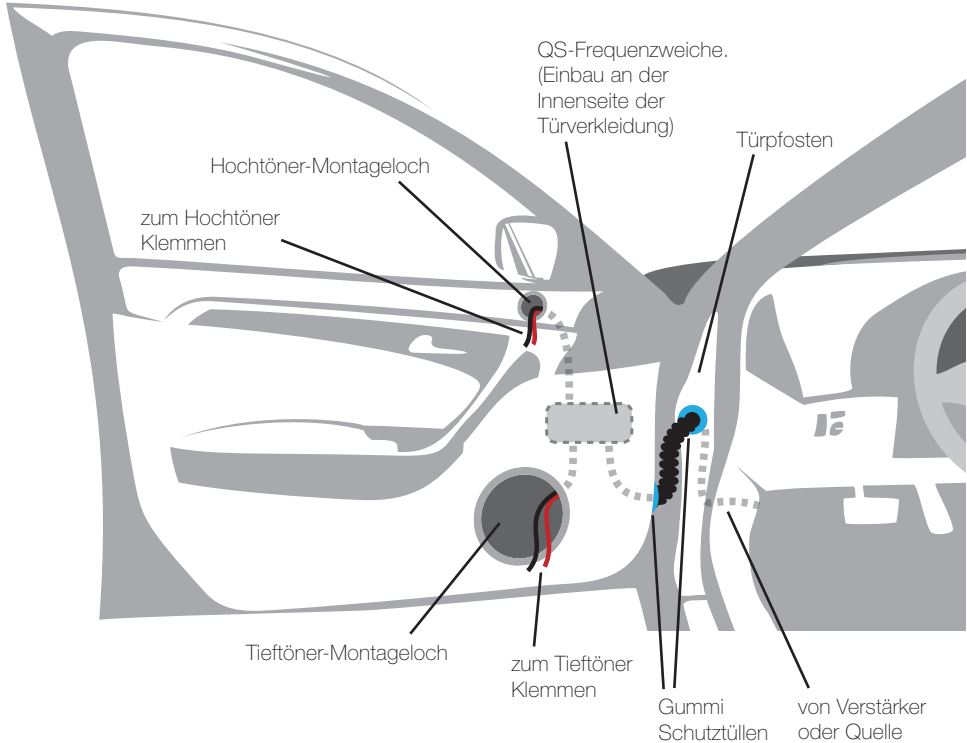

Wenn an der gewünschten Stelle keine werksseitigen Lautsprecherkabel verfügbar sind, müssen Sie eventuell das Kabel durch den Türpfosten verlegen. Dabei ist darauf zu achten, dass das Kabel von scharfen Kanten ferngehalten und nicht von der Tür eingeklemmt wird. Eine existierende Schutztülle im Türpfosten wäre für die Verlegung des Lautsprecherkabels ideal. Falls kein vorgebohrtes Loch bzw. keine Schutztülle vorhanden ist oder diese nicht zugänglich sind, müssen Sie ein Loch bohren, um das Lautsprecherkabel durch den Türpfosten zu verlegen. Passen Sie dabei auf, dass Sie nicht andere Kabel oder den Türmechanismus anbohren. Wenn Sie ein Kabel durch ein blankes Loch verlegen, müssen Sie zum Schutz des Kabels eine Schutztülle aus Gummi oder Plastik einführen,

**GRILLEINBAU**

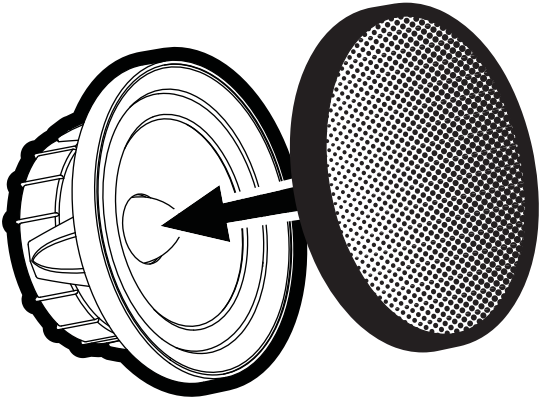

MODÈLE :

QS65.2 / QS60.2

Revendeur agréé KICKER :

Purchase Date :

Numéro de modèle haut-parleur :

### COMPOSANTS QS

Les systèmes composants de la série KICER QS offrent une fidélité audio inégalée pour les applications automobiles. Que vous configurez le système d'ambiance haut de gamme avec multiples haut-parleurs et subwoofer ou que vous vous contentiez d'une mise à jour technique à partir de simples haut-parleurs d'usine sans relief, les systèmes composants QS donnent vie à la gamme sonore la plus complète et la plus saisissante du marché actuel !

### PERFORMANCES

<b>Modèle:</b>	<b>QS60.2</b>	<b>QS65.2</b>
Taille du woofer	6" (160 mm)	6.5" (165 mm)
Taille du tweeter	1-3/16" (30 mm)	1-3/16" (30 mm)
Matériau du dôme	Tetoron®	Tetoron®
Impédance, (résistance CC)	4 $\Omega$ , (3 $\Omega$ )	4 $\Omega$ , (3 $\Omega$ )
Pic de tenue en puissance, (RMS)	180 W, (90 W)	200 W, (100 W)
Sensibilité à 1 W, 1 m	86 dB	87 dB
Plage de fréquence effective	50 Hz – 22 kHz	40 Hz – 22 kHz
Diamètre du trou de montage du woofer	5-1/16" (129 mm)	5-7/16" (138 mm)
Profondeur de montage du woofer	≤ 2.5" (63.5 mm)	≤ 2.5" (63.5 mm)
Diamètre du trou du tweeter	1-13/16" (46 mm)	1-13/16" (46 mm)
Profondeur du tweeter / montage encastré	1-1/8" (29 mm)	1-1/8" (29 mm)
Filtre passe-haut passif	24 dB/octave à 2.8 kHz	24 dB/octave à 2.8 kHz
Filtre passe-bas passif	12 dB/octave à 2.8 kHz	12 dB/octave à 2.8 kHz
Niveau de sortie haute fréquence	0 dB, +3 dB, +6 dB	0 dB, +3 dB, +6 dB

**Astuce de pro :** vous-voulez optimiser encore les performances audio de vos composants QS ? Adoptez un amplificateur 4 canaux KICKER IX ou ZX pour chaque système composant QS installé afin de tirer le meilleur parti des capacités de bi-amplification de QS. Avec un canal amplificateur dédié pour chaque tweeter et chaque étage médium, vous disposez d'un système plus efficace fournissant un éventail acoustique plus clair et une réponse dynamique à couper le souffle. En d'autres termes, la musique diffusée sera plus expansive et plus captivante.

## CONFIGURATION

Avant de monter et de câbler le système composant QS, déterminer la configuration à utiliser pour les haut-parleurs et le filtre passif.

### Configurations Haut-parleur QS

	AVANTAGES	REMARQUES
Coaxiale	Idéal pour des applications confinées ou si le montage d'un tweeter séparé n'est pas possible	Les hautes fréquences ne sont pas toujours aussi puissantes   la sortie tweeter peut avoir besoin d'être augmentée au niveau du filtre passif
Séparée	Qualité sonore optimale et imagerie sonore améliorée (avec un montage de tweeter correct)	Installation plus délicate   le véhicule doit disposer d'un emplacement adapté au montage du tweeter

### Configurations Filtre passif QS

	AVANTAGES	REMARQUES
Conventionnelle à 2 voies	Installation simple   idéale lorsque les canaux d'amplificateur disponibles sont limités	fidélité audio inférieure à celle de la configuration bi-amplifiée
Bi-amplifiée	Qualité sonore optimale ; utilisation plus efficace de la puissance ampli	Requiert au moins 4 canaux d'amplificateur   installation plus délicate

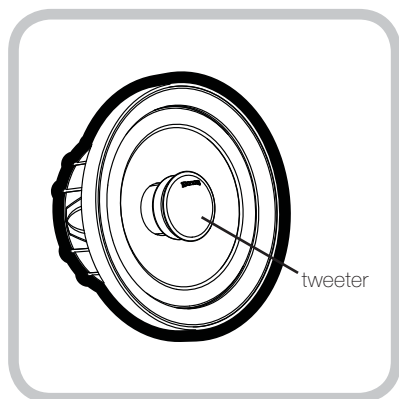

Configuration coaxiale

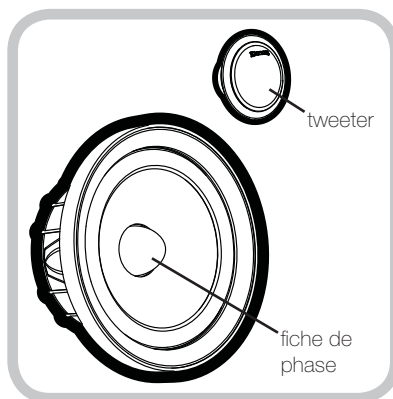

Configuration séparée

## CONFIGURATION HAUT-PARLEUR

Le système composant QS est conditionné pour des configurations distinctes. Pour utiliser une configuration coaxiale, voir la **figure 1** et suivre les étapes suivantes :

1. Dévisser et retirer la fiche de phase en aluminium du centre du woofer.
2. Visser l'adaptateur de montage coaxial dans le woofer à la place de la fiche de phase.
3. Visser le tweeter dans la borne du tweeter.
4. Faire passer les fils du tweeter à travers le centre du woofer.
5. Encliqueter le tweeter sur la borne de montage coaxiale.
6. Faire tourner le tweeter pour trouver la position idéale.
7. Fixer les fils du tweeter à l'aide de l'attache sur la face inférieure du woofer.

**Fig. 1**  
**Configuration du QS pour un Fonctionnement Coaxial**

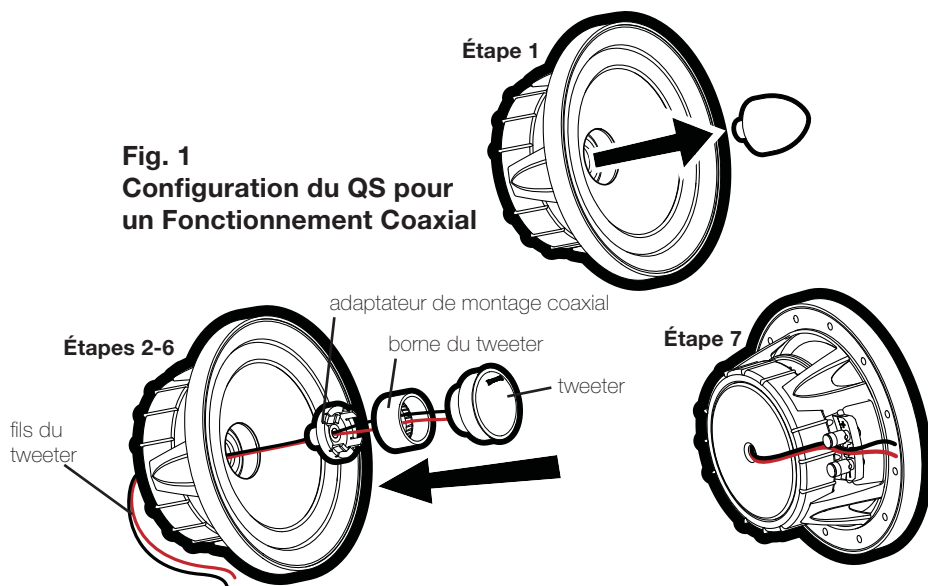

**Fig. 2**

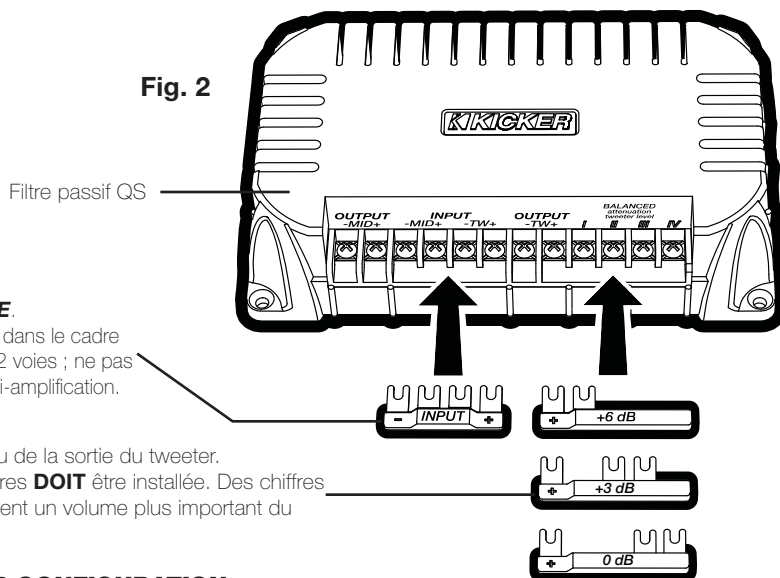

**Jarretière d'ENTRÉE.**

Installer uniquement dans le cadre de configurations à 2 voies ; ne pas installer en cas de bi-amplification.

jarretières au niveau de la sortie du tweeter.

Une de ces jarretières **DOIT** être installée. Des chiffres plus élevés impliquent un volume plus important du tweeter.

**CROSSOVER CONFIGURATION**

Le filtre passif KICKER QS peut être configuré en tant que filtre passif conventionnel à 2 voies en installant la jarretière d'**ENTRÉE** fournie dans les bornes d'entrée **- MID + -TW +** comme le montre la **Figure 2**. Dans cette configuration, le signal amplifié provenant de la source ou de l'amplificateur doit être raccordé aux bornes + et - indiquées sur la jarretière d'ENTRÉE.

Le filtre passif QS peut également être configuré pour un câblage bi-amplification en retirant (ou simplement en n'installant pas) la jarretière d'**ENTRÉE**. Pour utiliser la configuration bi-ampli, vous devez connecter deux signaux amplifiés à chaque filtre passif (vous avez alors besoin d'au moins quatre canaux amplificateurs). Installer l'une des jarretières du niveau de sortie du tweeter fournies (**0 dB**, **+3 dB**, ou **+6 dB**) pour ajuster le niveau de sortie du tweeter. L'installation de jarretières avec des valeurs supérieures aura pour conséquence d'augmenter le volume du tweeter.



## CÂBLAGE

Nous conseillons d'utiliser du fil de calibre 16 (ou supérieur). Les composants QS ont une valeur nominale de 4 ohms et fonctionnent avec n'importe quelle source ou n'importe quel amplificateur conçu pour une charge de 4 ohms. **S'assurer que la source ou l'amplificateur est prévu pour un fonctionnement à 4 ohms.**

### Filter passif en configuration à 2 voies | un composant défini par canal

- Au moins deux canaux amplificateurs sont requis pour une exploitation stéréo (un seul canal est représenté)

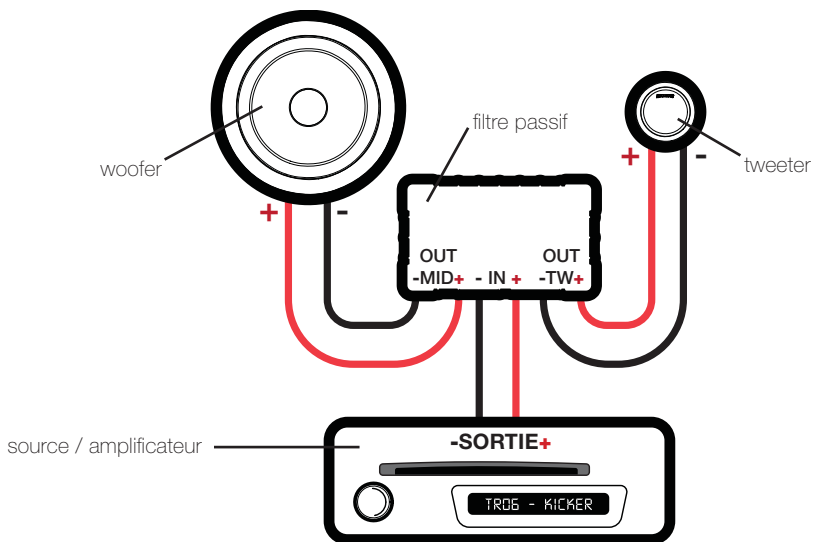

### Filter passif en configuration à 2 voies | deux composants définis par canal

- Requiert deux systèmes QS complets (quatre woofers, quatre tweeters, quatre filtres passifs)
- Au moins deux canaux amplificateurs sont requis pour une exploitation stéréo (un seul canal est représenté)
- Filtrés passifs câblés en série

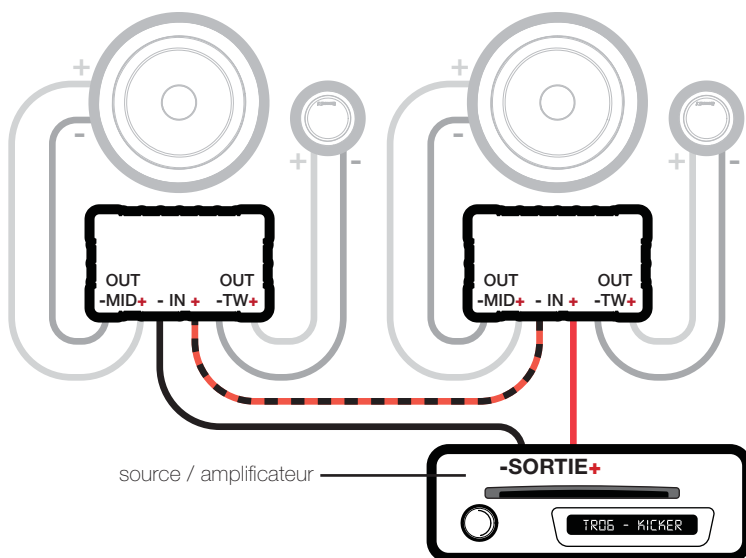

### **Filtre passif en configuration bi-ampli Deux canaux définis par composant**

- Au moins quatre canaux amplificateurs sont requis pour une exploitation stéréo (seuls deux canaux sont représentés)

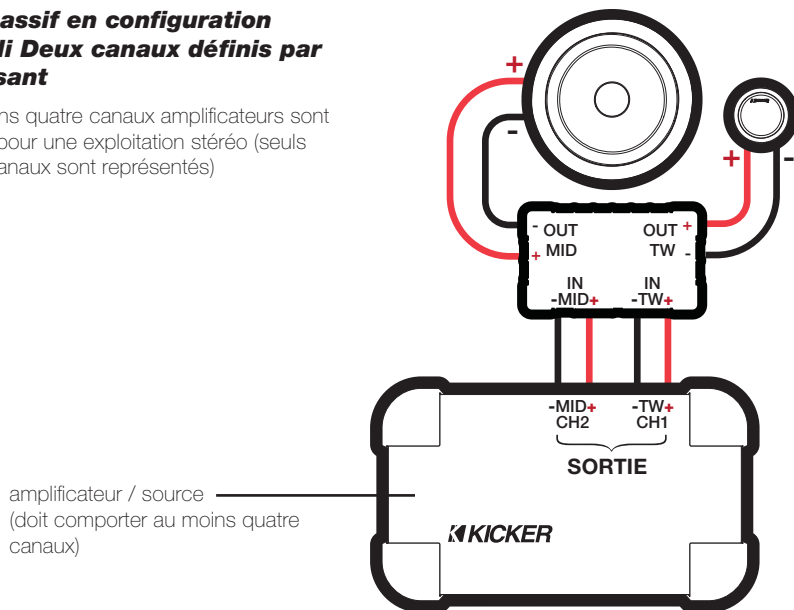

### **Filtre passif en configuration bi-ampli | Un canal défini par composant**

- Requiert deux systèmes QS complets (quatre woofers, quatre tweeters, quatre filtres passifs)
- Au moins quatre canaux amplificateurs sont requis pour une exploitation stéréo (seuls deux canaux sont représentés)
- Filtres passifs câblés en série

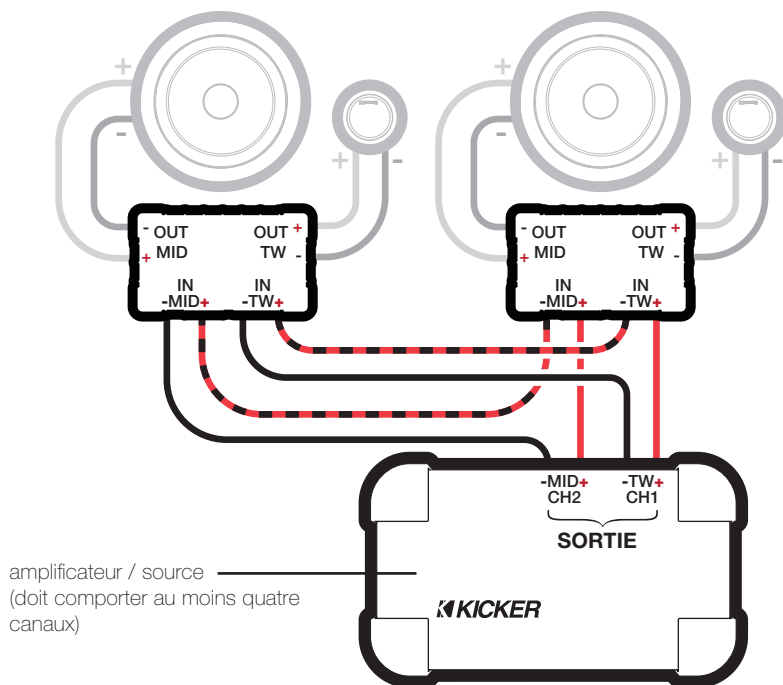

## MONTAGE DU WOOFER

Les composants Kicker QS ont été spécialement conçus pour un montage sans enceinte. Leur fonctionnement optimal ne nécessite pas d'enceinte close. Il est important d'isoler le son sortant par l'avant du haut-parleur et le son diffusé à l'arrière du haut-parleur. En général, cette isolation est obtenue en installant le haut-parleur dans un emplacement standard ou dans un emplacement pourvu d'une chambre arrière semi-isolée.

Dans le cas du remplacement de haut-parleurs d'origine en utilisant les mêmes emplacements, il peut être nécessaire d'agrandir les découpes de haut-parleurs et de percer de nouveaux trous pour les vis, à l'aide d'un foret de 2,5 mm. Les emplacements de montage sur mesure demandent davantage de préparation et de travail. Dans tous les cas, veillez à ce que le haut-parleur ne gêne pas les mécanismes d'ouverture et de fermeture du coffre et des portières, et que les vis fournies ne percent pas le réservoir de carburant ni les câbles, et ne gênent aucune autre pièce mécanique à l'envers de la surface de montage. Ouvrez complètement les vitres, puis refermez-les.

Si les emplacements des découpes de haut-parleurs obligent à couper des parties métalliques, évitez la structure et les renforts métalliques. Si le poids du haut-parleur est excessif pour la portière et sa garniture, un anneau de renforcement facultatif (morceau de bois mince ou panneau de fibres de bois de densité moyenne) peut être fixé ou collé à la portière. Montez le haut-parleur dans le véhicule conformément à la figure 3.

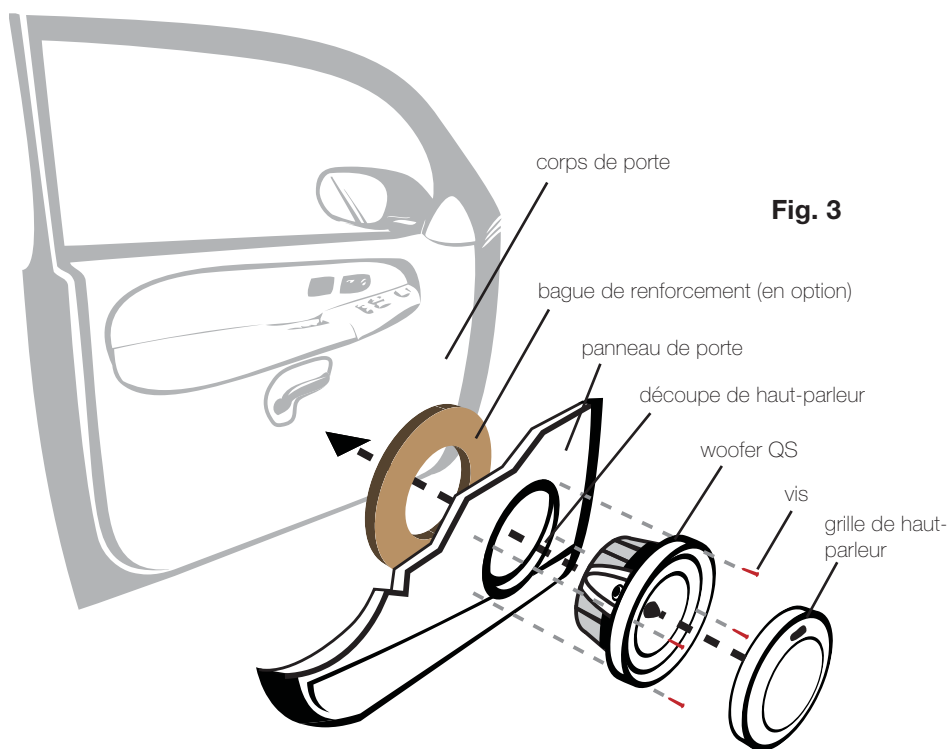
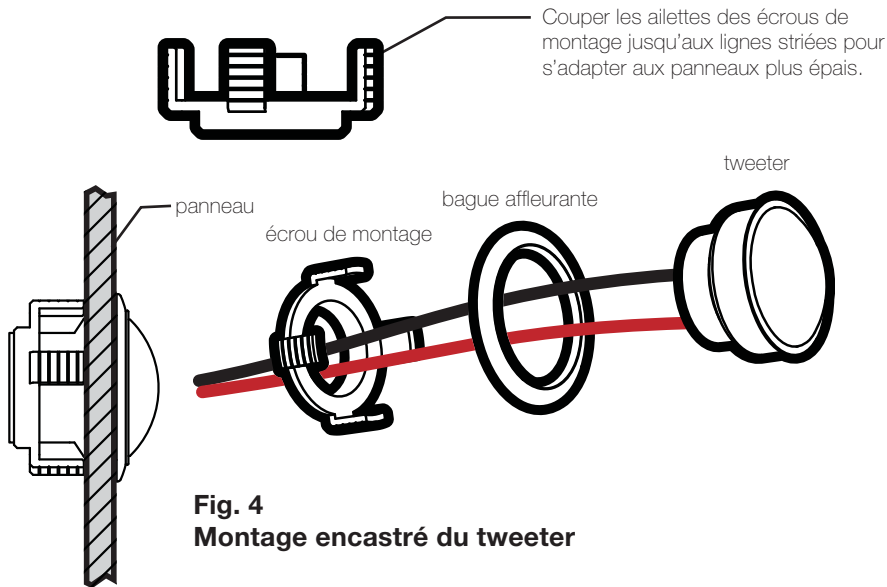
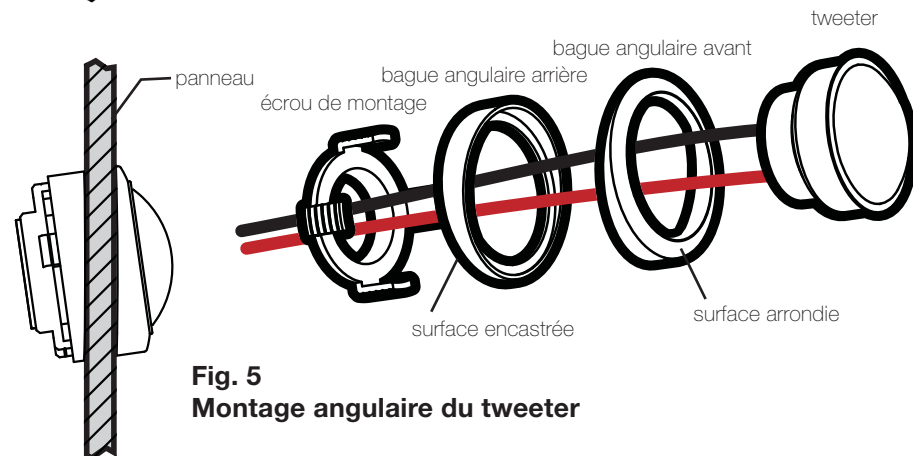

Fig. 3



**Fig. 4**  
**Montage encastré du tweeter**



**Fig. 5**  
**Montage angulaire du tweeter**

### **MONTAGE DU TWEETER**

Le tweeter peut être monté d'une de ces trois façons : montage encastré, montage angulaire et montage coaxial. Pour des applications de montage encastré, voir la **Figure 4**. Choisir un emplacement plat sur le panneau avec un espace derrière le panneau suffisant pour l'écrou de montage, la structure moteur et la borne du tweeter. Après avoir vérifié les dégagements, découper un trou de montage de 1-13/16" (46 mm) de diamètre dans le panneau. Positionner l'écrou de montage derrière le panneau. Faire passer le fil à travers la bague affleurante en option, le trou pratiqué dans le panneau et l'écrou de montage. Monter le tweeter en vissant l'écrou de montage sur le tweeter.

Pour des applications de montage angulaire, choisir un emplacement plat sur le panneau avec un espace derrière le panneau suffisant pour l'écrou de montage, la structure moteur, la borne du tweeter et la bague angulaire arrière. Après avoir vérifié les dégagements, découper un trou de montage de 1-13/16" (46 mm) de diamètre dans le panneau. Placer la bague angulaire avant devant le panneau. Puis insérer le fil et le tweeter à travers la bague angulaire avant et le panneau. Ensuite, faire passer le fil à travers la bague angulaire arrière, faire passer la bague angulaire arrière au-dessus de la partie arrière du tweeter et aligner la partie étroite de la bague angulaire avant pour trouver l'angle d'exploitation préféré. Faire passer le fil à travers l'écrou de montage et serrer légèrement l'écrou de montage autour du tweeter. Faire tourner toutes les pièces en même temps jusqu'à ce que le tweeter adopte la bonne direction angulaire. Fixer l'ensemble en serrant l'écrou de montage. Voir la **Figure 5**.

## MONTAGE DU FILTRE PASSIF

Monter le filtre passif dans un emplacement facile d'accès pour le câblage et le réglage de niveau de sortie du tweeter. S'assurer que le filtre passif n'est pas exposé à l'eau. Le bas de la porte du véhicule n'est pas un bon endroit. Si le filtre passif doit être monté dans la portière, faire attention dans la mesure où l'eau risque de s'accumuler au bas de la portière. Le filtre passif doit rester en haut de la portière et être protégé de l'eau.

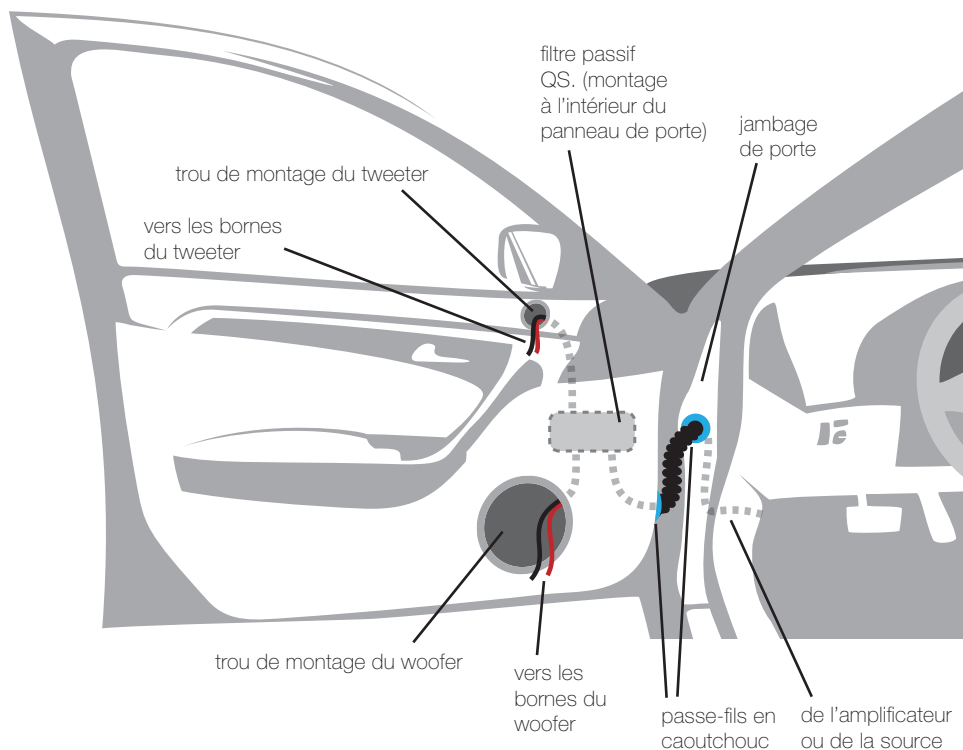

S'il n'y a pas de précâblage d'installation audio à l'emplacement voulu, il peut être nécessaire de faire passer les fils de haut-parleur par le montant de la portière. Éloignez ces fils des arêtes vives et évitez qu'ils ne risquent d'être pincés par la portière. L'idéal est de faire passer les fils de haut-parleur par un passe-fils de montant de portière existant. S'il n'y a pas de trou ni passe-fils accessibles, percez un trou de passage des fils de haut-parleur dans le montant de portière. Veillez à ne pas percer d'autres fils ou les mécanismes de portes. Pour faire passer un fil électrique dans un trou, insérez un passe-fils en caoutchouc ou en plastique afin de protéger le fil.

## MONTAGE DE LA GRILLE

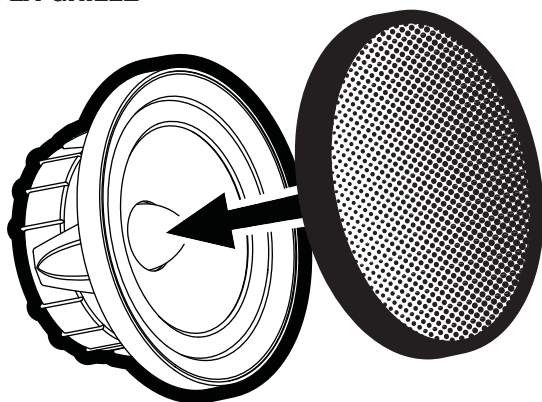



## **INTERNATIONAL WARRANTY**

Contact your International Kicker dealer or distributor concerning specific procedures for your country's warranty policies.

WARNING: KICKER products are capable of producing sound levels that can permanently damage your hearing! Turning up a system to a level that has audible distortion is more damaging to your ears than listening to an undistorted system at the same volume level. The threshold of pain is always an indicator that the sound level is too loud and may permanently damage your hearing. Please use common sense when controlling volume.

### **GARANTÍA INTERNACIONAL Versión Español**

Comuníquese con su concesionario o distribuidor Kicker internacional para obtener información sobre procedimientos específicos relacionados con las normas de garantía de su país.

ADVERTENCIA: Los excitadores Kicker son capaces de producir niveles de sonido que pueden dañar permanentemente el oído. Subir el volumen del sistema hasta un nivel que produzca distorsión es más dañino para el oído que escuchar un sistema sin distorsión al mismo volumen. El dolor es siempre una indicación de que el sonido es muy fuerte y que puede dañar permanentemente el oído. Sea precavido cuando controle el volumen.

La frase "combustible para vivir la vida Livin' Loud™ a todo volumen" se refiere al entusiasmo por la vida que la marca Kicker de estéreos de automóvil representa y a la recomendación a nuestros clientes de que vivan lo mejor posible ("a todo volumen") en todo sentido. La línea de altavoces y amplificadores Kicker es la mejor del mercado de audio de automóviles y por lo tanto representa el "combustible" para vivir a todo volumen en el área de "estéreos de automóvil" de la vida de nuestros clientes. Recomendamos a todos nuestros clientes que obedezcan todas las reglas y reglamentos locales sobre ruido en cuanto a los niveles legales y apropiados de audición fuera del vehículo.

### **INTERNATIONALE GARANTIE Deutsche Version**

Nehmen Sie mit Ihren internationalen Kicker-Fachhändler oder Vertrieb Kontakt auf, um Details über die Garantieleistungen in Ihrem Land zu erfahren.

WARNUNG: KICKER-Treiber können einen Schallpegel erzeugen, der zu permanenten Gehörschäden führen kann! Wenn Sie ein System auf einen Pegel stellen, der hörbare Verzerrungen erzeugt, schadet das Ihren Ohren mehr, als ein nicht verzerrtes System auf dem gleichen Lautstärkepegel. Die Schmerzschwelle ist immer eine Anzeige dafür, dass der Schallpegel zu laut ist und zu permanenten Gehörschäden führen kann. Seien Sie bei der Lautstärkeinstellung bitte vernünftig!

Der Slogan "Treibstoff für Livin' Loud" bezieht sich auf die mit den Kicker-Autostereosystemen assoziierte Lebensfreude und die Tatsache, dass wir unsere Kunden ermutigen, in allen Aspekten ihres Lebens nach dem Besten ("Livin' Loud") zu streben. Die Lautsprecher und Verstärker von Kicker sind auf dem Markt für Auto-Soundsysteme führend und stellen somit den "Treibstoff" für das Autostereoerlebnis unserer Kunden dar. Wir empfehlen allen unseren Kunden, sich bezüglich der zugelassenen und passenden Lautstärkepegel außerhalb des Autos an die örtlichen Lärmvorschriften zu halten.

### **GARANTIE INTERNATIONALE Version Française**

Pour connaître les procédures propres à la politique de garantie de votre pays, contactez votre revendeur ou distributeur International Kicker.

AVERTISSEMENT: Les haut-parleurs Kicker ont la capacité de produire des niveaux sonores pouvant endommager l'ouïe de façon irréversible ! L'augmentation du volume d'un système jusqu'à un niveau présentant une distorsion audible endommage davantage l'ouïe que l'écoute d'un système sans distorsion au même volume. Le seuil de la douleur est toujours le signe que le niveau sonore est trop élevé et risque d'endommager l'ouïe de façon irréversible. Réglez le volume en faisant preuve de bon sens !

L'expression " carburant pour vivre plein pot " fait référence au dynamisme de la marque Kicker d'équipements audio pour véhicules et a pour but d'encourager nos clients à faire le maximum (" vivre plein pot ") dans tous les aspects de leur vie. Les haut-parleurs et amplificateurs Kicker sont les meilleurs dans le domaine des équipements audio et représentent donc pour nos client le " carburant pour vivre plein pot " dans l'aspect " installation audio de véhicule " de leur vie. Nous encourageons tous nos clients à respecter toutes les lois et réglementations locales relatives aux niveaux sonores acceptables à l'extérieur des véhicules.



P.O. Box 459 • Stillwater, Oklahoma 74076 • USA • (405) 624-8510

20081107+G-09QS

**39**





©2008 Stillwater Designs



## Free Manuals Download Website

<http://myh66.com>

<http://usermanuals.us>

<http://www.somanuals.com>

<http://www.4manuals.cc>

<http://www.manual-lib.com>

<http://www.404manual.com>

<http://www.luxmanual.com>

<http://aubethermostatmanual.com>

Golf course search by state

<http://golfingnear.com>

Email search by domain

<http://emailbydomain.com>

Auto manuals search

<http://auto.somanuals.com>

TV manuals search

<http://tv.somanuals.com>