

Nikon



GPS Unit

GP-1A

.....
User's Manual

Jp

En

Fr

Es

Ck

Ch

Kr

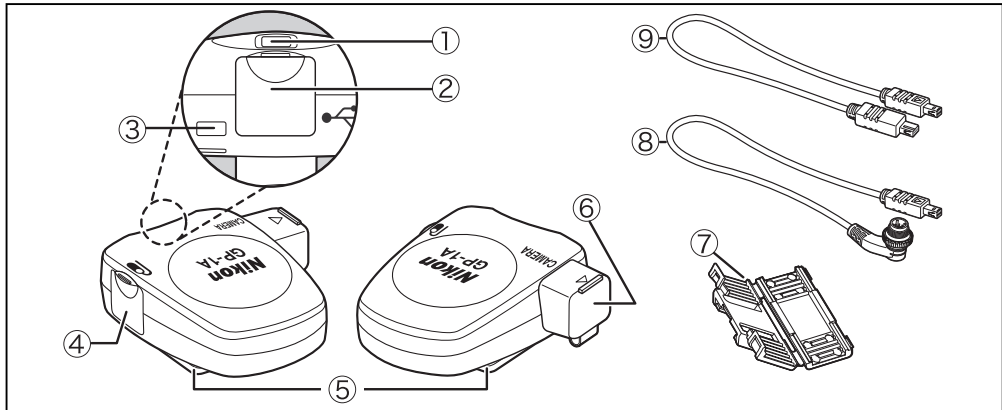

Download from www.Somanuals.com. All Manuals Search And Download.

GPS ユニット GP-1A 使用説明書

目次

安全上のご注意	2
はじめに	4
GPS ユニット GP-1A と付属品...	4
各部の名称	5
GP-1A の機能.....	5
使用可能なカメラについて	6
電源の ON/OFF について	6
カメラとの接続	7
MC-DC2（別売）との接続.....	9
GP-1A の取り付け	9
GP-1A を接続して撮影する.....	11
GPS に関するご注意	15
取り扱い上のご注意.....	15
主な仕様.....	17

Jp



安全上のご注意 (1/2)

Jp





お使いになる前に「安全上のご注意」をよくお読みの上、正しい方法でお使いください。

この「安全上のご注意」は製品を安全に正しくお使いいただき、あなたや他の人々への危害や財産への損害を未然に防止するために重要な内容を記載しています。内容を理解してから本文をお読みいただき、お読みになった後は、お使いになる方がいつでも見られるところに必ず保管してください。





表示と意味は次のようになっています。





 危険	この表示を無視して、誤った取り扱いをすると、人が死亡または重傷を負う可能性が高いと想定される内容を示しています。
 警告	この表示を無視して、誤った取り扱いをすると、人が死亡または重傷を負う可能性が想定される内容を示しています。
 注意	この表示を無視して、誤った取り扱いをすると、人が傷害を負う可能性が想定される内容および物的損害の発生が想定される内容を示しています。

お守りいただく内容の種類を、次の絵表示で区分し、説明しています。

絵表示の例	
	△ 記号は、注意（警告を含む）を促す内容を告げるものです。図の中や近くに具体的な注意内容（左図の場合は感電注意）が描かれています。
	⊘ 記号は、禁止の行為（してはいけないこと）を告げるものです。図の中や近くに具体的な禁止内容（左図の場合は分解禁止）が描かれています。
	● 記号は、行為を強制すること（必ずすること）を告げるものです。図の中や近くに具体的な強制内容（左図の場合は電池を取り出す）が描かれています。
⚠ 警告（本体について）	
 分解禁止	分解したり、修理や改造をしないこと 感電や異常動作によるけがの原因となります。

安全上のご注意 (2/2)

 警告 (本体について)	
 接触禁止  すぐに 修理依頼を	落下などによって破損し、内部が露出したときは、露出部に手を触れないこと 感電や破損部でのけがの原因となります。
 水かけ禁止	水につけたり、水をかけたり、雨にぬらしたりしないこと 発火や感電の原因となります。
 使用禁止	引火、爆発のおそれのある場所では使用しないこと プロパンガス、ガソリンなどの引火性ガスや粉塵の発生する場所で使用すると、爆発や火災の原因となります。

 注意 (本体について)	
 感電注意	ぬれた手でさわらないこと 感電の原因となることがあります。
 放置禁止	幼児の手の届くところに置かない けがの原因となることがあります。
 使用注意	航空機内で使うときは、離着陸時に使用しないこと 病院で使うときは病院の指示に従うこと 本機器が出す電磁波などにより、航空機の計器や医療機器に影響を与えるおそれがあります。
 放置禁止	窓を閉め切った自動車の中や直射日光が当たる場所など、異常に温度が高くなる場所に放置しないこと ケースや内部の部品に悪影響を与え、火災の原因となることがあります。

はじめに

Jp

このたびは、GPSユニットGP-1A（以下、「GP-1A」と記載します）をお買い上げくださいます、誠にありがとうございます。

本製品は、緯度・経度・高度・UTCをカメラに記録するためのアクセサリです。

ご使用前に、この使用説明書をよくお読みの上、正しくお使いください。

接続可能なカメラについては、P.6をご覧ください。

✔ 表記について

カメラの各種機能の名称は、カメラによって異なります。詳しくはお使いのカメラの使用説明書をご覧ください。

GPS ユニット GP-1A と付属品

GP-1A と付属品を確認する

次のものがすべて揃っていることを確認してください。

- GPS ユニット GP-1A
- 10 ピンターミナル用ケーブル GP1-CA10A
- アクセサリーターミナル用ケーブル GP1-CA90
- ストラップアダプター GP1-CL1
- 使用説明書（本書）
- 保証書

各部の名称

本体のイラストは、表紙裏面に記載しています。

- ① LED ランプ P.11
- ② USB 端子..... P.17
- ③ ストラップ穴（市販の携帯電話用ストラップなどを取り付けることができます）
- ④ アクセサリターミナル（別売のリモートコード MC-DC2 が接続できます） P.9
- ⑤ 取り付け脚..... P.9、10
- ⑥ カメラ接続端子 P.7、8
- ⑦ ストラップアダプター GP1-CL1 P.10
- ⑧ 10ピンターミナル用接続ケーブル GP1-CA10A P.7
- ⑨ アクセサリターミナル用接続ケーブル GP1-CA90 P.8

GP-1A の機能

- GPS 対応カメラに接続して、撮影した画像に位置情報などを付加します。
- GP-1A に別売のリモートコード MC-DC2（カメラのリリース操作が可能）を接続することができます。
- GPS データが記録された画像を ViewNX バージョン 1.2.0 以降 (Windows/Macintosh) で開くか、my Picturetown にアップロードすると、インターネット上の地図サービスを使用して、撮影地点を地図上にアイコンで表示できます。詳しくはそれぞれのヘルプを参照してください。

Jp

使用可能なカメラについて

Jp

GP-1A とカメラと接続するケーブルの組合せは次の通りです。

使用可能なカメラ	ケーブル
D4 / D3 シリーズ / D800 / D800E / D700 / D300 シリーズ / D2X / D2XS / D2HS / D200	GP1-CA10A
D90 / D7000 / D5100 / D5000 / D3100	GP1-CA90

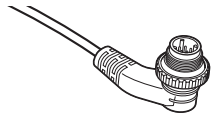

10 ピンターミナル用
ケーブル GP1-CA10A

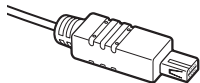

アクセサリターミナル用
ケーブル GP1-CA90

電源の ON/OFF について

GP-1A には、動作用バッテリーや電源スイッチはありません。電源はカメラから供給されます。

カメラとのケーブルを取り外すことで GP-1A の動作が停止します。

カメラの電源を OFF にしても GP-1A の動作は停止しません。詳しくは「GP-1A を接続して撮影する (P.13)」をご覧ください。

カメラとの接続 (1/2)

10 ピンターミナル用ケーブルで接続する

1. カメラの電源を OFF にする
2. 10 ピンターミナル用ケーブル GP1-CA10A (⑧) でカメラ接続端子 (⑥) に接続する

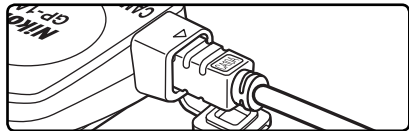
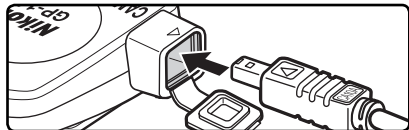

3. カメラの 10 ピンターミナルへ接続する

- 10 ピンターミナルは、下図のようにプラグとターミナルの指標を合わせてプラグを差し込んで接続します。プラグ先端部のねじを締めてロックしてください。

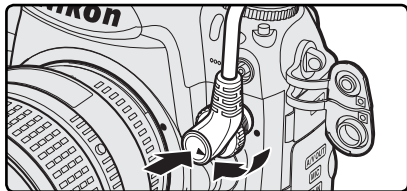

例：D3S の場合

カメラとの接続 (2/2)

Jp

アクセサリターミナル用ケーブルで接続する

1. カメラの電源を OFF にする
2. アクセサリターミナル用ケーブル GP1-CA90 (⑨) でカメラ接続端子 (⑥) に接続する

3. カメラのアクセサリターミナルカバーを外し、接続する

- ・端子の向きを確認し、無理な力を加えずに端子をまっすぐに差し込んでください。

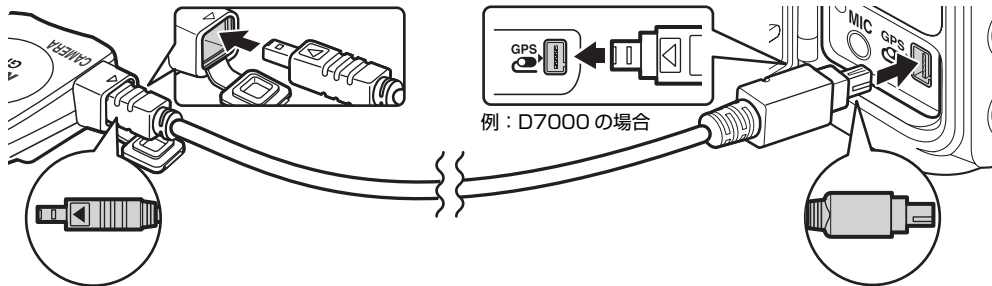

MC-DC2 (別売) との接続

- GP-1A に別売のリモートコード MC-DC2 (カメラのリリース操作が可能) を接続することもできます。
- 端子の向きを確認し、無理な力を加えずに端子をまっすぐに差し込んでください。

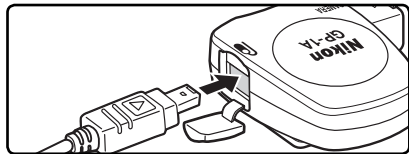

✓ GP-1A の取り外し方

カメラの電源を OFF にして、GP-1A を取り外してください。取り外したあとは、カメラの 10 ピンターミナルまたはアクセサリターミナルにキャップまたはカバーを取り付けてください。

GP-1A の取り付け (1/2)

アクセサリシューに取り付ける

図のように、取り付け脚 (⑤) をアクセサリシューに差し込んで、カメラに取り付けることができます。

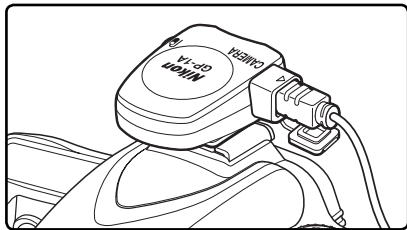

GP-1A の取り付け (2/2)

Jp

カメラのストラップに取り付ける

付属のストラップアダプターを使用すると、GP-1A をカメラのストラップに取り付けることができます。

1. ストラップアダプター (⑦) をカメラのストラップに取り付ける

- ストラップが重なっている部分には取り付けないでください。

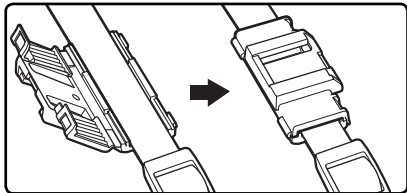

2. 取り付け脚 (⑤) をストラップアダプターに差し込む

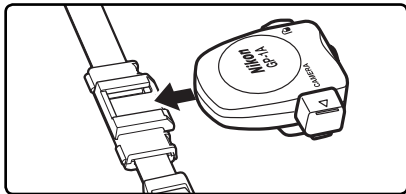

✓ カメラのストラップに取り付けた場合

GP-1A をカメラのストラップに取り付けた場合、内蔵アンテナの向きが変わって受信感度が落ちることがあります。

GP-1A を接続して撮影する (1/4)

1. カメラの電源を ON にする

カメラと GP-1A を接続してから (P.7、8)、カメラの電源を ON にする

- 電源を ON にすると、GP-1A の LED ランプ ①と、カメラの上面表示パネルの GPS アイコン  が点滅・点灯します。LED ランプとカメラの上面表示パネルによる受信状態の表示は次の通りです。

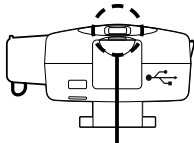

LED ランプ

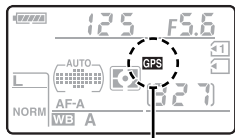

例：D7000 の場合のアイコン

LED	GPS アイコン	説明
赤 / 点滅	点滅	衛星情報による位置確定ができていません
緑 / 点滅	点灯	GPS 衛星を 3 つ利用でき、位置情報が取得できます。画像データに撮影時の GPS データが記録できます
緑 / 点灯	点灯	GPS 衛星を 4 つ以上利用でき、より精度良く位置情報が取得できます。画像データに撮影時の GPS データが記録できます

GP-1A を接続して撮影する (2/4)

Jp

✓ GPS 通信について

- GPS は、最低 3 つの衛星から電波を受信しないと GPS データを記録できません。
- GP-1A との受信が 2 秒以上途絶えると、表示パネルの GPS アイコン  が消灯します。この状態で撮影した画像データには、GPS データは記録されません。

2. GPS データを確認する

- カメラのセットアップメニューの [GPS] で [情報表示] を選択すると、GP-1A が取得した情報を表示します (D2X、D2XS、D2HS、D200 を除く)。表示される情報は緯度、経度、標高、UTC (協定世界時) です。



例 : D7000 の場合

✓ UTC について

UTC (Coordinated Universal Time = 協定世界時) は、GPS 機器と接続して取得された世界標準時で、カメラで設定されている時刻とは別に記録されます。

GP-1A を接続して撮影する (3/4)

3. 撮影する

- 撮影時の GPS データが画像に記録されます。

☑ 半押しタイマーに関するご注意

- D4、D3 シリーズ、D800、D800E、D700、D300 シリーズ、D90、D7000、D5100、D5000、D3100 をご使用の場合、セットアップメニューの [GPS] で、[半押しタイマー] を [有効] に設定していると、カメラに設定された時間で半押しタイマーがオフになります。カメラの電池の消耗を少なくすることはできますが、撮影を再開するときに半押しタイマーがオンになってから時間が短いと、GPS データを記録できないことがあります。☒ マークをご確認ください。[無効] に設定している場合は、**GP-1A 接続中は半押しタイマーはオフになりません。**
- D2X、D2XS、D2HS、D200 をご使用の場合、**GP-1A 接続中は半押しタイマーがオフになりません。**

撮影を行わない場合は、カメラの電池の消耗を抑えるためにカメラの電源を OFF にしてください。

- カメラの電源を OFF にした場合や半押しタイマーがオフになっても、GP-1A は定期的に衛星から GPS データを取得します (LED ランプは点灯しません)。半押しタイマーがオフになってから約 3 時間後以降は GPS データを取得しません。

GP-1A を接続して撮影する (4/4)

Jp

4. 画像に記録された GPS データを確認する

- ▶ ボタンを押して、1 コマ表示モードの「GPS データ」画面で、撮影時の GPS 情報が確認できます。

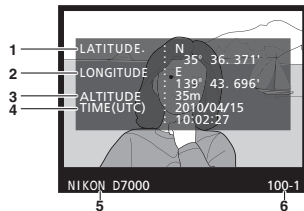

例：D7000 の場合

- 1 緯度
- 2 経度
- 3 標高
- 4 UTC(協定世界時)
- 5 カメラ名
- 6 フォルダー番号 - コマ番号

GPS に関するご注意

- GP-1A では方位の情報は記録されません。
- 地理的な条件あるいは気象条件によっては、GPS データが取得できなかつたり、取得に時間がかかることがあります。また、屋内や地下、ビルや大きな木のそばなど、電波を遮断したり反射したりする場所を避けてご利用ください。
- 衛星の位置は常に変化するため、ご使用になる時間によっては GPS データが取得できなかつたり、取得に時間がかかることがあります。
- 携帯電話など、近くに同じ周波数帯の電波を発生するものや、磁気を発生するものがある場合は、GPS データが取得できない場合があります。
- 長期間使用しなかつたり、最後に GPS データを取得した場所から大きく距離が移動した場合は、GPS データの取得に数分かかることがあります。

取り扱い上のご注意 (1/2)

- **強いショックを与えないでください**
落としたり、ぶつけたりしないようにご注意ください。強い衝撃や振動を加えると、破損したり精密に調整された部分に悪影響を及ぼします。
- **水にぬらさないでください**
本製品は水にぬらさないようにご注意ください。製品内部に水滴が入ったりすると部品がさびついてしまい、修理費用が高額になるだけでなく、修理不能になることがあります。
- **急激な温度変化を与えないでください**
極端に温度差のある場所に持ち込む（寒いところから急激に暖かいところに持ち込む、またはその逆）と、本製品の内外に水滴が生じ、故障の原因となります。バッグやビニール袋などに入れて、周囲の温度になじませてからお使いください。
- **強い電波や磁気の発生する場所で使用しないでください**
強い電波や磁気を発生するテレビ塔などの周囲や、強い静電気の周囲では、正常に機能しない場合があります。

取り扱い上のご注意 (2/2)

Jp

●電子機器の特性について

ごくまれに、外部から強い静電気が電子回路に侵入し、表示パネルに異常な表示が点灯したまま、製品が作動しなくなることがあります。万一このような状態になった場合、カメラの電源を OFF にして GP-1A を取り外し、再度接続してください。この操作を行っても不具合が続く場合は、ニコンサービス機関にお問い合わせください。

●電波障害自主規制について

この装置は、クラス B 情報技術装置です。この装置は、家庭環境で使用することを目的としていますが、この装置がラジオやテレビジョン受信機に近接して使用されると、受信障害を引き起こすことがあります。

使用説明書に従って正しい取り扱いをしてください。

VCCI-B

主な仕様

対応ニコンデジタルカメラ	D4 / D3 シリーズ / D800 / D800E / D700 / D300 シリーズ / D2X / D2XS / D2HS / D200 / D90 / D7000 / D5100 / D5000 / D3100
受信機	トラッキングチャンネル数:18 SBAS 対応
受信時間 ^{*1}	コールドスタート:約 45 秒 ホットスタート:約 5 秒
測位更新間隔	1 秒
データ形式	NMEA(National Marine Electronics Association) Ver.2.3 (3.01 コンパチブル)
測地系	WGS84
GPS 精度 ^{*1}	位置: 10m RMS
インターフェース	カメラ接続端子、アクセサリターミナル、USB
消費電力	平均 180mW

動作温度	0℃～40℃
寸法(W×H×D)	約 45.5 × 25.5 × 50mm
質量	約 24g
ケーブル長	約 20cm (GP1-CA10A) 約 25cm (GP1-CA90)
接続可能なアクセサリ	・リモートコード MC-DC2 (別売) ・USB ケーブル UC-E15 ^{*2} /UC-E4 ^{*3}

*1: オープンスカイ時(周囲に遮蔽物がない状態)

*2: D4 には付属しています。

*3: D3 シリーズ / D700 / D300 シリーズ / D2X / D2XS / D2HS / D200 / D90 / D7000 には付属しています。

パソコンと接続する

- パソコンと接続して、位置情報などをパソコンに送信することができます。
- GP-1A の USB 端子 (②) と USB ケーブル UC-E15^{*1}/UC-E4^{*2} (デジタル一眼レフカメラの付属品) でパソコンと接続して、電子地図ソフトなどと連携できます。電源はパソコンから供給されます。
- パソコンと接続する際に必要なドライバーソフトなどに関しては、当社ホームページのサポート情報をご覧ください。
<http://www.nikon-image.com/support/>
- ドライバーソフトは Windows XP、Windows Vista 対応です。
- GP-1A を同時にカメラとパソコンに接続している場合、GPS データはパソコンだけに出力されます。

*1 : D4 には付属しています (P.17)。

*2 : D3 シリーズ / D700 / D300 シリーズ / D2X / D2XS / D2HS / D200 / D90 / D7000 には付属しています (P.17)。

GPS Unit GP-1A

User's Manual

Table of Contents

For Your Safety	2
Notices.....	3
Introduction	4
The GP-1A and Supplied Accessories	4
Parts of the GP-1A.....	5
Features of the GP-1A	5
Supported Cameras	6
Turning the GP-1A on and Off	6
Connecting the GP-1A.....	7
Connecting the Optional MC-DC2	9
Mounting the GP-1A on the Camera	9
Recording GPS Data	11
Notes on the GP-1A	15
Precautions for Use.....	16
Specifications	17

En

En

To prevent damage to your Nikon product or injury to yourself or to others, read the following safety precautions in their entirety before using this equipment. Keep these safety instructions where all those who use the product will read them.

- **Do not disassemble:** Touching the product's internal parts could result in injury. In the event of malfunction, the product should be repaired only by a qualified technician. Should the product break open as the result of a fall or other accident, disconnect the device and take it to a Nikon-authorized service center for inspection.
- **Keep dry:** Do not immerse in or expose to water or handle with wet hands. Failure to observe this precaution could result in fire or electric shock.
- **Do not use in the presence of flammable gas:** Do not use electronic equipment in the presence of flammable gas, as this could result in explosion or fire.
- **Keep out of reach of children:** Failure to observe this precaution could result in injury.
- **Request permission before using the device in an airplane or a medical facility:** This device emits radio-frequency radiation that could interfere with navigational or medical equipment.
- **Do not subject to high temperatures:** Do not leave the device in areas subject to extremely high temperatures, such as in a closed vehicle on a hot day. Failure to observe this precaution could result in damage to the casing or internal circuitry, causing fire.

Notice for customers in Europe

This symbol indicates that this product is to be collected separately.

The following apply only to users in European countries:

- This product is designated for separate collection at an appropriate collection point. Do not dispose of as household waste.
- For more information, contact the retailer or the local authorities in charge of waste management.



Notices for Customers in the U.S.A.

Notice for Customers in the State of California

WARNING: Handling the cord on this product will expose you to lead, a chemical known to the State of California to cause birth defects or other reproductive harm. *Wash hands after handling.*

Nikon Inc.,
1300 Walt Whitman Road, Melville, New York
11747-3064, U.S.A.
Tel.: 631-547-4200

Notice for Customers in Canada

CAUTION

This Class B digital apparatus complies with Canadian ICES-003.

ATTENTION

Cet appareil numérique de la classe B est conforme à la norme NMB-003 du Canada.

Introduction

En

Thank you for your purchase of a GP-1A GPS unit, a camera accessory that records the latitude, longitude, altitude, and Coordinated Universal Time (UTC) with your photographs (for a list of compatible cameras, see page 6). Be sure to read this manual thoroughly before use.

Terminology

Function names differ from camera to camera. See your camera manual for details.

The GP-1A and Supplied Accessories

Confirm that the package contains the following items:

- GP-1A GPS unit
- GP1-CA10A cable for ten-pin remote terminals
- GP1-CA90 cable for accessory terminals
- GP1-CL1 strap adapter
- Manual (this pamphlet)
- Warranty

Parts of the GP-1A

Refer to the illustration inside the front cover of this manual.

- ① LED 11
- ② USB terminal 18
- ③ Eyelet for strap (strap available separately; use cell phone strap or other similar strap)
- ④ Accessory terminal for optional MC-DC2 remote cord 9
- ⑤ Mount 9, 10
- ⑥ Connection terminal for GP1-CA10A or GP1-CA90 7, 8
- ⑦ GP1-CL1 strap adapter 10
- ⑧ GP1-CA10A cable for connection to cameras with ten-pin remote terminals 7
- ⑨ GP1-CA90 cable for connection to cameras with accessory terminals 8

Features of the GP-1A

When connected to a camera that supports GPS, the GP-1A records location information with photographs. When these photographs are subsequently uploaded to my Picturetown or opened in ViewNX version 1.2.0 or later (Windows or Macintosh), the location can be displayed in online map services. If desired, an optional MC-DC2 remote cord for remote shutter release can be connected via the GP-1A.

En

Supported Cameras

The GP-1A can be used with the following cameras:

Camera	Required cable
D4, D3-series, D800, D800E, D700, D300-series, D2X, D2XS, D2HS, D200	GP1-CA10A
D90, D7000, D5100, D5000, D3100	GP1-CA90

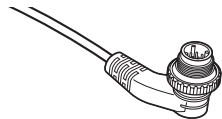

GP1-CA10A cable for ten-pin remote terminals

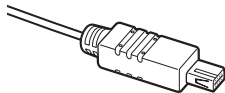

GP1-CA90 cable for accessory terminals

Turning the GP-1A on and Off

The GP-1A is not equipped with a battery or on/off switch: power is supplied from the camera. The GP-1A turns off only when the cable connecting it to the camera is disconnected; even when the camera is off, the GP-1A continues to receive GPS data. For more information, see "Recording GPS Data" (page 13).

Cameras with Ten-pin Remote Terminals

- 1 Turn the camera off.
- 2 Insert the GP1-CA10A cable (⑧) into the connection terminal (⑥).

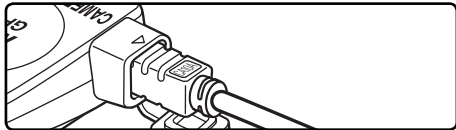
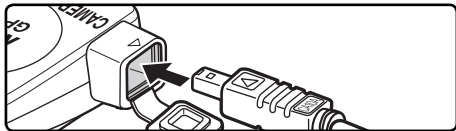

- 3 Aligning the mark on the connector with the mark on the camera body, insert the ten-pin connector into the camera's ten-pin remote terminal and tighten the locking nut.

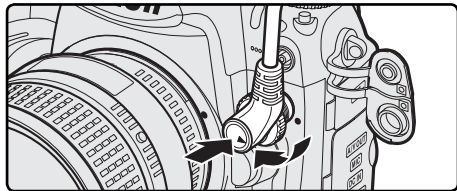

Connecting the GP1-CA10A to a D3S digital camera

En

Cameras with Accessory Terminals

En

- 1 Turn the camera off.
- 2 Insert the GP1-CA90 cable (⑨) into the connection terminal (⑥).

- 3 Open the camera accessory terminal cover and insert the GP1-CA90 as shown. Be sure that the connector is in the correct orientation; do not use force.

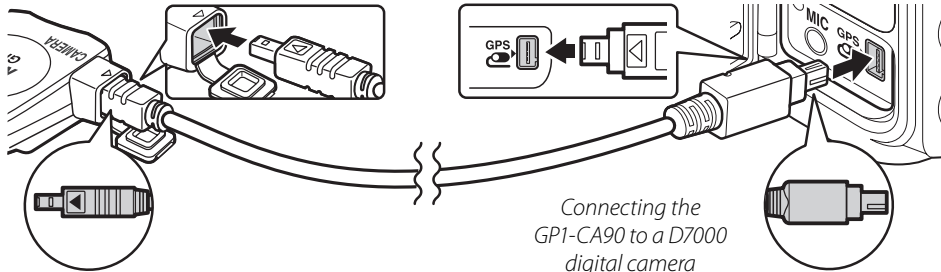

Connecting the
GP1-CA90 to a D7000
digital camera

Connecting the Optional MC-DC2

An optional MC-DC2 remote cord for remote shutter release can be connected to the GP-1A accessory terminal (④). When connecting the MC-DC2, be sure the connector is in the correct orientation; do not use force.

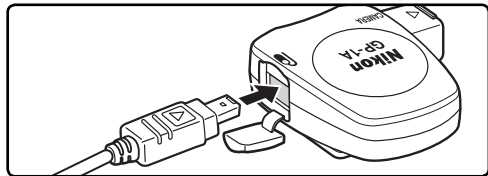

✔ Disconnecting the GP-1A

Turn the camera off, disconnect the cable, and then replace the ten-pin terminal cap or close the accessory terminal cover.

Mounting the GP-1A on the Camera *Page 1 of 2*

The Camera Accessory Shoe

The GP-1A is equipped with a mount (⑤) that fits the camera accessory shoe. Slide the GP-1A onto the camera accessory shoe as shown.

En

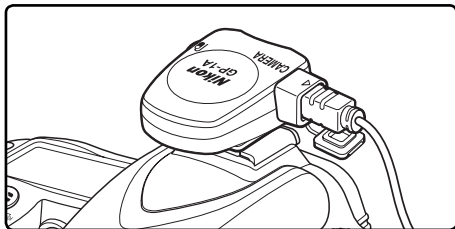

Mounting the GP-1A on the Camera Strap

The supplied strap adapter (⑦) can be used to attach the GP-1A to the camera strap.

- 1 Attach the strap adapter as shown. Do not attach the adapter where the strap is doubled.

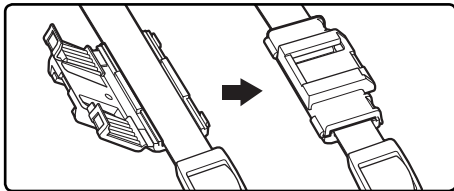

- 2 Mount the GP-1A on the camera strap as shown (⑤).

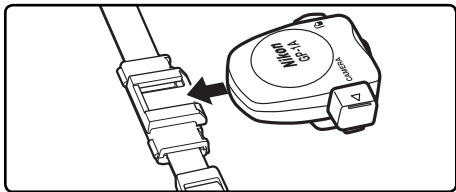



Mounting the GP-1A on the Camera Strap

Note that the built-in GPS antenna may sometimes not be in the correct orientation when the GP-1A is mounted on the camera strap, and that signal quality may drop as a result.

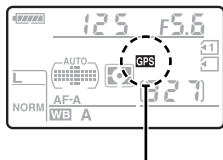
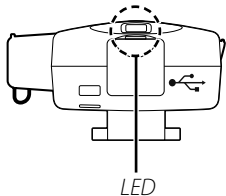
- 1 Connect the GP-1A (page 7 , 8) and turn the camera on. The GP-1A LED (①) will light and a  icon will be displayed in the control panel on top of the camera.



 icon (illustration shows control panel for the D7000 digital camera)

LED	 icon	Status
Blinks red	Blinks	GPS data not recorded.
Blinks green	On	Three satellites detected; GPS data recorded.
On (green)		Four or more satellites detected; GPS data are more accurate.

En

The GPS Signal

GPS data will be recorded only if the GP-1A is able to detect three or more satellites. If no signal is received from the GP-1A for over two seconds, the  icon will no longer be displayed in the control panel and no GPS data will be recorded.

- 2** To view GPS data, select **GPS > Position** in the camera setup menu (this option is not available with D2X, D2XS, D2HS, and D200 cameras). The current latitude, longitude, altitude, and Coordinated Universal Time (UTC) will be displayed (the example below shows the display for D7000 digital cameras).

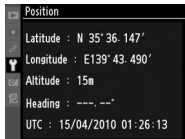

Coordinated Universal Time (UTC)

The Coordinated Universal Time (UTC) received from the GPS satellite is recorded separately from the time provided by the camera clock.

3 Take pictures. GPS data will be recorded with each photograph.

Auto Meter Off

If **Enable** is selected for **GPS > Auto meter off** in the setup menu for D4, D3-series, D800, D800E, D700, D300-series, D90, D7000, D5100, D5000 and D3100 cameras, the exposure meters will turn off automatically after the time specified in the camera Custom Settings menu. This reduces the drain on the battery but may prevent GPS data from being recorded if the exposure meters are not activated until immediately before the picture is taken. Check that the  icon is displayed before shooting. The GP-1A periodically acquires GPS data when the camera or exposure meters are off, although the LED will not light. If no operations are performed for about three hours, the GP-1A will turn off.

When a D2X, D2XS, D2HS, or D200 camera is connected, or a D4, D3-series, D800, D800E, D700, D300-series, D90, D7000, D5100, D5000 or D3100 camera is connected with **Disable** selected for **GPS > Auto meter off**, the exposure meters will not turn off while the GP-1A is connected. The drain on the camera battery can be reduced by turning the camera off when not in use.

En

- 4** To view the GPS data recorded with each photograph, press the  button and display the photographs full frame. The photo info display will contain a page listing GPS data for the current photograph.

GPS data for D7000 digital cameras

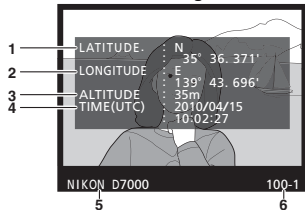

- | | |
|------------------------------------|----------------------------------|
| ① Latitude | ⑤ Camera name |
| ② Longitude | ⑥ Folder number—
frame number |
| ③ Altitude | |
| ④ Coordinated Universal Time (UTC) | |

Notes on the GP-1A

The GP-1A does not supply the compass heading. Local geographic and atmospheric conditions may prevent or delay the acquisition of GPS data. The GP-1A may be unable to receive GPS data indoors, underground, or in the vicinity of large structures, trees, or other objects that block or reflect satellite signals. The positions of GPS satellites are continuously changing, preventing or delaying the acquisition of GPS data at certain hours of the day. The presence of cellular telephones or other devices that transmit on frequencies close to those of GPS satellites may also interfere with the acquisition of GPS data.

Note that the GP-1A may take several minutes to reacquire a signal if the unit has not been used for an extended period or has been moved a great distance since GPS data were last received.

En

Precautions for Use

En

- **Do not drop:** The product may malfunction if subjected to strong shocks or vibration.
- **Keep dry:** This product is not waterproof, and may malfunction if immersed in or exposed to water.
- **Avoid sudden changes in temperature:** Sudden changes in temperature, such as occur when entering or leaving a heated building on a cold day, can cause condensation inside the device. To prevent condensation, place the device in a carrying case or plastic bag before exposing it to sudden changes in temperature.
- **Keep away from strong magnetic fields:** Do not use or store this device in the vicinity of equipment that generates strong electromagnetic radiation or magnetic fields. Strong static charges or the magnetic fields produced by equipment such as radio transmitters could affect the product's internal circuitry.
- **A note on electronic devices:** In extremely rare instances, a strong external static charge may cause the device to stop functioning. Turn the camera off and disconnect and reconnect the GP-1A. In the event of continued malfunction, contact your retailer or Nikon-authorized service representative.

Specifications

Supported cameras	Nikon D4, D3-series, D800, D800E, D700, D300-series, D2X, D2XS, D2HS, D200, D90, D7000, D5100, D5000 and D3100 digital cameras
Receiver	Tracking channels: 18 (SBAS compliant)
Acquisition times¹	Cold start: Approx. 45 s Hot start: Approx. 5 s
Update rate	Once per second
Data format	NMEA (National Marine Electronics Association) version 2.3 (compatible with version 3.01)
Geodesics	WGS84
GPS accuracy¹	Horizontal: 10 m/33 ft. RMS
Interfaces	Connection and accessory terminals, USB

Average power consumption	180 mW
Operating temperature	0 °C – 40 °C/32 °F – 104 °F
Dimensions (W × H × D)	Approx. 45.5 × 25.5 × 50 mm/ 1.8 × 1.0 × 2.0 in.
Weight	Approx. 24 g/0.85 oz.
Length of cable	Approx. 20 cm/8 in. (GP1-CA10A) Approx. 25 cm/10 in. (GP1-CA90)
Compatible accessories	MC-DC2 remote cord (available separately) UC-E15 ² /UC-E4 ³ USB cable

1 Under open sky (no obstructions nearby)

2 Supplied with D4.

3 Supplied with D3-series, D700, D300-series, D2X, D2XS, D2HS, D200, D90 and D7000.

Connecting the GP-1A to a Computer

The GP-1A can supply GPS data to a computer for use with mapping software and other applications. Connect the UC-E15¹/UC-E4² USB cable supplied with your digital camera to the GP-1A USB terminal (②) and connect the cable to the computer. Power is supplied from the computer. Drivers for Windows XP and Windows Vista are available from the following Nikon websites, together with other information on using the GP-1A with a computer:

- For users in the U.S.A.: <http://www.nikonusa.com/>
- For users in Europe and Africa: <http://www.europe-nikon.com/support>
- For users in Asia, Oceania, and the Middle East: <http://www.nikon-asia.com/>

If the GP-1A is connected simultaneously to both a camera and a computer, GPS data will be supplied to the computer only.

¹ Supplied with D4 (page 17).

² Supplied with D3-series, D700, D300-series, D2X, D2XS, D2HS, D200, D90 and D7000 (page 17).

Le module GPS GP-1A

Manuel d'utilisation

Table des matières

Pour votre sûreté.....	2
Mentions légales.....	3
Introduction.....	4
Le GP-1A et ses Accessoires Inclus.....	4
Composants de l'unité GPS GP-1A.....	5
Caractéristiques du GP-1A.....	5
Appareils photo compatibles.....	6
Mise en marche et arrêt de l'unité GPS GP-1A	6
Connexion de l'unité GPS GP-1A	7
Connexion de la télécommande filaire optionnelle MC-DC2	9
Montage de l'unité GPS GP-1A sur l'appareil photo	9
Enregistrement des données GPS.....	11
Remarques concernant l'unité GPS GP-1A	15
Précautions d'emploi	16
Caractéristiques.....	17

Fr

Pour votre sûreté

Veillez lire les consignes de sûreté suivantes dans leur intégralité avant d'utiliser cet appareil pour éviter d'endommager votre appareil Nikon, de vous blesser ou de blesser votre entourage. Veillez à conserver ces consignes de sûreté à proximité de l'appareil pour permettre à tout utilisateur de les lire.

- **Ne démontez pas l'appareil** : Toucher les composants internes de l'appareil peut provoquer des blessures. En cas de dysfonctionnement de l'appareil, faites-le réparer par un technicien qualifié uniquement. Au cas où l'appareil s'ouvre à la suite d'une chute ou tout autre accident, déconnectez-le et faites-le inspecter par un centre de service Nikon agréé.
- **Gardez au sec** : Ne pas immerger cet appareil dans l'eau, exposer à une source d'eau ou manier avec des mains humides. Ignorer cette précaution peut provoquer un incendie ou un choc électrique.
- **N'utilisez pas à proximité de gaz inflammables** : Utiliser un appareil électrique à proximité de gaz inflammable peut provoquer une explosion ou un incendie.
- **Ne laissez pas à la portée des enfants** : Ignorer cette précaution peut entraîner des blessures.
- **Assurez-vous que l'utilisation de cet appareil est autorisée dans les avions ou les établissements médicaux** : Cet appareil émet des radiations de radio-fré-

quence qui peuvent interférer avec les instruments de navigation ou les équipements médicaux.

- **N'exposez pas à des températures élevées** : Ne pas laisser l'appareil dans un endroit soumis à des températures élevées extrêmes, tel qu'à l'intérieur d'un véhicule fermé exposé au soleil. Ignorer cette précaution peut endommager le boîtier ou les circuits internes et provoquer un incendie.

Avis pour les clients en Europe

Ce symbole indique que ce produit doit être collecté séparément.

Les mentions suivantes s'appliquent uniquement aux utilisateurs situés dans les pays européens :

- Ce produit doit être recueilli séparément dans un point de collecte approprié. Il ne doit pas être jeté avec les déchets ménagers.
- Pour plus d'informations, contactez votre revendeur ou les autorités locales chargées de la gestion des déchets.



Mentions légales

Avertissements à l'attention des utilisateurs des États-Unis

Avertissement à l'attention des utilisateurs de Californie

ATTENTION: la manipulation du câble de ce produit peut entraîner des risques d'exposition au plomb, une substance chimique reconnue par l'État de Californie comme un facteur de malformations congénitales ou d'autres dysfonctionnements de l'appareil reproductif. *Lavez-vous soigneusement les mains après toute utilisation.*

Nikon Inc.,

1300 Walt Whitman Road, Melville, New York

11747-3064, U.S.A.

Tél. : 631-547-4200

Avertissements à l'attention des utilisateurs du Canada

CAUTION

This Class B digital apparatus complies with Canadian ICES-003.

ATTENTION

Cet appareil numérique de la classe B est conforme à la norme NMB-003 du Canada.

Introduction

Nous vous remercions d'avoir acheté une unité GPS GP-1A, un accessoire d'appareil photo permettant d'enregistrer la latitude, la longitude l'altitude et le temps universel coordonné (UTC) de vos photographies (pour une liste d'appareils photo compatibles, voir page 6). Assurez-vous de lire ce manuel attentivement avant toute utilisation.

Fr

✓ Terminologie

Le nom des fonctions diffère d'un appareil photo à l'autre. Veuillez consulter le manuel de votre appareil photo pour plus d'informations.

Le GP-1A et ses Accessoires Inclus

Veuillez vérifier que la boîte contienne les éléments suivants :

- Le module GPS GP-1A
- Câble GP1-CA10A pour prise de télécommande filaire à dix broches
- Câble GP1-CA90 pour prises d'accessoires
- Adaptateur de courroie GP1-CL1
- Manuel (cette brochure)
- Garantie

Composants de l'unité GPS GP-1A

Veillez consulter l'illustration située sur la couverture interne de ce manuel.

- | | |
|---|-------|
| ① DEL | 11 |
| ② Prise USB | 18 |
| ③ Oeillet de la dragonne (la dragonne est disponible séparément. Vous pouvez utiliser une dragonne de téléphone portable ou d'appareils similaires) | |
| ④ Prise d'accessoires pour la télécommande filaire optionnelle MC-DC2 | 9 |
| ⑤ Monture | 9, 10 |
| ⑥ Prise de connexion pour les câbles GP1-CA10A ou GP1-CA90 | 7, 8 |
| ⑦ Adaptateur de courroie GP1-CL1 | 10 |
| ⑧ Câble GP1-CA10A permettant la connexion aux appareils photo possédant une prise de télécommande filaire à dix broches | 7 |
| ⑨ Câble GP1-CA90 permettant la connexion aux appareils photo munis de prises d'accessoires | 8 |

Caractéristiques du GP-1A

Lorsqu'il est connecté à un appareil photo compatible avec un GPS, le GP-1A enregistre des données de positionnement complétées de photographies. Si les photographies sont conséquemment téléchargées sur my Picturertown ou ouvertes dans ViewNX version 1.2.0 ou ultérieure (Windows ou Macintosh), la localisation peut être visualisée dans des services de cartographie en ligne. Si désiré, un câble télécommande MC-DC2 optionnel pour déclencheur d'obturateur peut être connecté via le GP-1A.

Appareils photo compatibles

Vous pouvez utiliser l'unité GPS GP-1A avec les appareils photos suivants :

Appareil photo	Câble requis
D4, Série D3, D800, D800E, D700, Série D300, D2X, D2XS, D2HS, D200	GP1-CA10A
D90, D7000, D5100, D5000, D3100	GP1-CA90

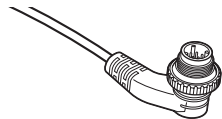

Câble GP1-CA10A pour les prises de télécommande à 10 broches

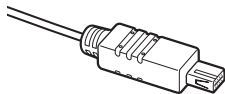

Câble GP1-CA90 pour les prises d'accessoires

Mise en marche et arrêt de l'unité GPS GP-1A

L'unité GPS GP-1A ne possède pas d'accumulateur ou de commutateur activé/désactivé : l'appareil photo génère l'intensité. L'unité GPS GP-1A continue à recevoir des données GPS même lorsque l'appareil photo est éteint ; pour désactiver l'unité GPS GP-1A, déconnectez le câble le reliant à l'appareil photo. Pour plus d'informations, consultez la section « Enregistrement des données GPS » (page 13).

Appareils photo munis de prises de télécommande filaire à dix broches

- 1 Éteignez l'appareil photo.
- 2 Insérez le câble GP1-CA10A (⑧) dans la prise de connexion (⑥).

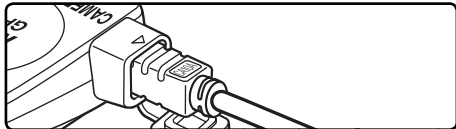
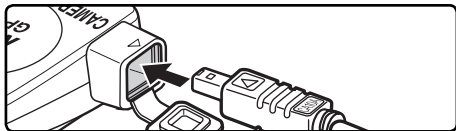

- 3 Alignez le repère du connecteur au repère situé sur le boîtier de l'appareil photo, puis insérez le connecteur dans la prise de télécommande filaire à dix broches de l'appareil photo et resserrez l'écrou de blocage.

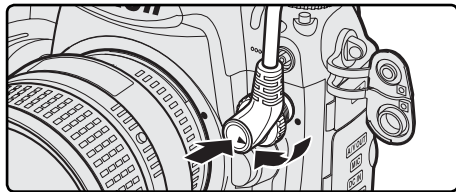

*Connexion du câble GP1-CA10A
à un appareil photo numérique D3S*

Appareils photo munis de prises d'accessoires

- 1 Éteignez l'appareil photo.
- 2 Insérez le câble GP1-CA90 (⑨) dans la prise de connexion (⑥).

- 3 Ouvrez le cache-contacts pour accessoires de l'appareil photo puis insérez le câble GP1-CA90 comme indiqué. Assurez-vous que le connecteur soit positionné correctement ; ne forcez pas.

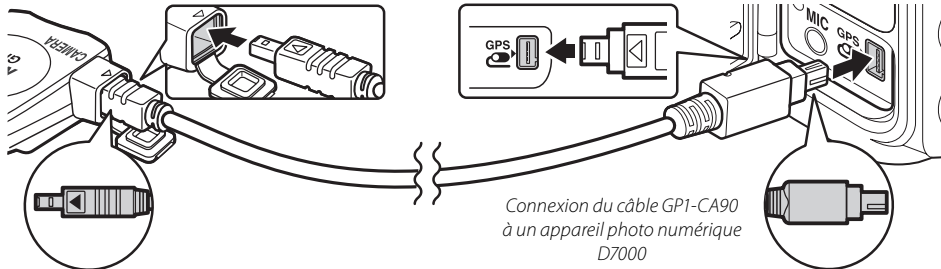

Connexion de la télécommande filaire optionnelle MC-DC2

Il est possible de connecter une télécommande filaire MC-DC2, disponible en option, à la prise accessoires (④) du GP-1A pour permettre le déclenchement à distance de l'obturateur. Assurez-vous que le connecteur soit orienté correctement lorsque vous connecter le câble de télécommande MC-DC2 ; ne forcez pas.

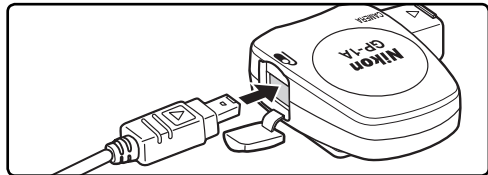

✓ Déconnexion de l'unité GPS GP-1A

Éteignez l'appareil photo, déconnectez le câble, puis replacez le boîtier protecteur de la prise à dix broches ou fermez le cache-contacts pour accessoires.

Montage de l'unité GPS GP-1A sur l'appareil photo Page 1/2

Montage de l'unité GPS GP-1A

sur la griffe flash de l'appareil photo

L'unité GPS GP-1A est équipée d'une monture (⑤) ajustable à la griffe flash de l'appareil photo. Faites glisser l'unité GPS GP-1A sur la griffe flash de l'appareil photo comme indiqué.

Fr

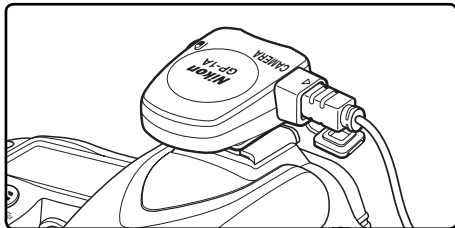

Montage de l'unité GPS GP-1A sur la courroie de l'appareil photo

L'adaptateur de courroie (7) fourni permet d'attacher l'unité GPS GP-1A à la courroie de l'appareil photo.

Fr

- 1 Attachez l'adaptateur de courroie comme indiqué. Ne fixez pas l'adaptateur à l'endroit où la courroie est double.

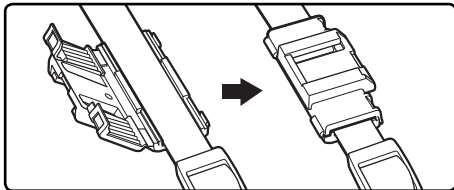

- 2 Montez le GP-1A sur la dragonne de l'appareil photo comme indiqué (5).

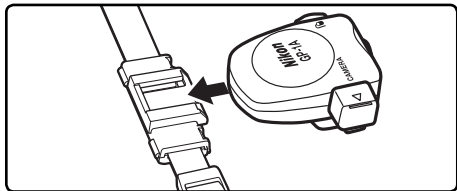

Montage de l'unité GPS GP-1A sur la courroie de l'appareil photo.

Veuillez remarquer que lors du montage de l'unité GPS GP-1A sur la courroie de l'appareil photo, il est possible que l'antenne GPS intégrée soit orientée dans le mauvais sens, diminuant ainsi la qualité du signal.

- 1 Connectez l'unité GPS GP-1A (page 7, 8) et allumez l'appareil photo. La DEL (①) de l'unité GPS GP-1A s'allume et une icône  s'affiche sur l'écran de contrôle sur le haut de l'appareil photo.

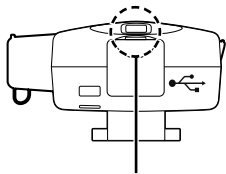

DEL

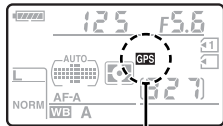

Icône  (l'illustration montre l'écran de contrôle de l'appareil photo numérique D7000)

DEL	Icône 	État
Rouge clignotante	Clignotante	Les données GPS ne sont pas enregistrées.
Verte clignotante	activée	Trois satellites ont été détectés ; les données GPS sont enregistrées.
activée (verte)		Au moins quatre satellites détectés ; les données GPS sont plus précises.

Le signal GPS

Les données GPS ne seront enregistrées que si l'unité GPS GP-1A a détectée au moins trois satellites. Si le GP-1A ne reçoit pas de signal pendant plus de deux secondes, l'icône  disparaît de l'écran de contrôle et l'enregistrement des données GPS s'arrête.

- 2** Pour visualiser les données GPS, sélectionnez **GPS > Position** dans le menu de configuration de l'appareil photo (cette option n'est pas disponible avec les appareils photo D2X, D2XS, D2HS et D200). La latitude, la longitude, l'altitude et le temps universel coordonné (UTC) actuels s'affichent (l'exemple ci-dessous montre l'affichage des appareils photo numériques D7000).

Fr

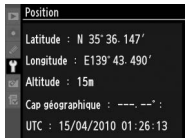

Temps universel coordonné (UTC)

Le temps universel coordonné (UTC) reçu par le satellite GPS est enregistré séparément de l'heure fournie par l'horloge de l'appareil photo.

3 Prenez des photographies. Chaque photographie sera enregistrée avec ses données GPS.

Arrêt mesure automatique

Si l'option **Activer** est sélectionnée dans le menu de configuration **GPS > Arrêt mesure automatique** des appareils photo série D3, série D300 ou modèles D4, D800, D800E, D700, D90, D7000, D5100, D5000 et D3100, le système de mesure d'exposition s'arrête automatiquement après la durée spécifiée dans le menu Réglages personnalisés de l'appareil photo. Cela permet de réduire le déchargement de l'accumulateur mais risque d'empêcher l'enregistrement des données GPS si la mesure de l'exposition n'est pas activée immédiatement avant de prendre la photographie. Assurez-vous que l'icône  soit affichée avant de photographier. L'unité GPS GP-1A reçoit périodiquement des données GPS alors que l'appareil photo ou les mesures d'exposition sont éteints et que la DEL ne s'allume pas. Si l'unité GPS GP-1A n'est pas utilisée pendant environ trois heures, elle se mettra hors tension.

Lorsqu'un appareil photo D2X, D2XS, D2HS ou D200 est connecté, ou lorsqu'un appareil photo série D3, série D300 ou modèle D4, D800, D800E, D700, D90, D7000, D5100, D5000 ou D3100 est connecté et que l'option **Désactiver** est sélectionnée dans le menu **GPS > Arrêt mesure automatique**, le système de mesure de l'exposition ne sera pas désactivé tant que l'unité GPS GP-1A sera connectée. Éteindre l'appareil photo lorsque vous ne l'utilisez pas réduit le déchargement de l'accumulateur de l'appareil photo.

- 4** Pour visualiser les données GPS enregistrées avec chaque photographie, appuyez sur le bouton  et affichez les photographies au format plein écran. L'affichage des informations de la photographie comporte une page énumérant les données GPS de la photographie actuellement affichée.

Données GPS pour les appareils photo numériques D7000

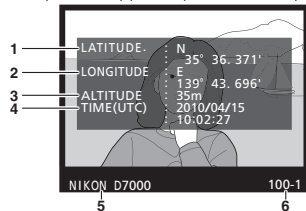

- | | |
|--|---|
| ① <i>Latitude</i> | ⑤ <i>Nom de l'appareil photo</i> |
| ② <i>Longitude</i> | ⑥ <i>Numéro de dossier—
numéro de vue</i> |
| ③ <i>Altitude</i> | |
| ④ <i>Temps universel coordonné (UTC)</i> | |

Remarques concernant l'unité GPS GP-1A

L'unité GPS GP-1A ne fournit pas le relèvement au compas. Les conditions atmosphériques et géographiques locales peuvent empêcher ou retarder l'acquisition des données GPS. Il est possible que l'unité GPS GP-1A ne reçoive pas de données GPS dans les endroits clos, les sous-terrains, à proximité de bâtiments imposants, d'arbres, ou d'autres objets susceptibles d'obstruer ou de renvoyer les signaux satellite. La position des satellites GPS change constamment et peut empêcher ou retarder l'acquisition des données GPS à certaines heures de la journée. La présence de téléphones portables ou d'autres appareils transmettant des fréquences proches de celles des satellites GPS peuvent également interférer avec l'acquisition des données GPS.

Veillez remarquer qu'il peut falloir plusieurs minutes à l'unité GPS GP-1A pour recevoir à nouveau un signal si l'unité n'a pas été utilisée pendant une longue période ou si elle a été très éloignée de l'endroit où les dernières données GPS avaient été reçues.

Précautions d'emploi

- **Ne faites pas tomber l'appareil** : Cet appareil risque de mal fonctionner s'il est soumis à des chocs violents ou à des vibrations.
- **Gardez au sec** : Cet appareil n'est pas résistant à l'eau et risque de mal fonctionner s'il est immergé dans l'eau ou exposé à des sources d'eau.
- **Évitez les changements soudains de température** : Les changements soudains de température, par exemple sortir d'un bâtiment chauffé en plein hiver, peuvent produire de la condensation à l'intérieur de l'appareil. Pour éviter la formation de condensation, placez l'appareil à l'intérieur d'un étui portable ou d'un sac en plastique avant de l'exposer aux changements brutaux de température.
- **Restez à distance des champs magnétiques élevés** : N'utilisez pas et ne rangez pas cet appareil à proximité d'équipements produisant des radiations électromagnétiques ou des champs magnétiques. Les équipements qui produisent des charges statiques élevées ou des champs magnétiques, tels que les radio-transmetteurs, peuvent affecter les circuits internes de l'appareil.
- **Remarque concernant les appareils électroniques** : Dans des cas extrêmement rares, il est possible que l'appareil cesse de fonctionner après avoir reçu une charge statique élevée. Éteignez l'appareil photo puis déconnectez et reconnectez l'unité GPS GP-1A. Si l'appareil ne fonctionne toujours pas, contactez votre revendeur ou votre représentant de service agréé par Nikon.

Fr

Connexion de l'unité GPS GP-1A à un ordinateur

Il est possible d'utiliser l'unité GPS GP-1A pour envoyer des données GPS à un ordinateur permettant l'utilisation de logiciels de cartographie et d'autres applications. Connectez le câble USB UC-E15¹/UC-E4² fourni avec votre appareil photo numérique à la prise USB de l'unité GPS GP-1A (②), puis reliez le câble à l'ordinateur. L'ordinateur fournit le courant. Des programmes de gestion pour Windows XP et Windows Vista, ainsi que des informations supplémentaires concernant l'utilisation de l'unité GPS GP-1A avec un ordinateur, sont disponibles sur le site Internet de Nikon suivant :

- Pour les utilisateurs résidant aux États-Unis.: <http://www.nikonusa.com/>
- Pour les utilisateurs résidant en Europe et en Afrique : <http://www.europe-nikon.com/support>
- Pour les utilisateurs résidant en Asie, en Océanie et au Moyen-Orient : <http://www.nikon-asia.com/>

Si l'unité GPS GP-1A est connectée simultanément à un appareil photo et à un ordinateur, seul l'ordinateur recevra des données GPS.

¹ Fourni avec le modèle D4. (page 17).

² Fourni avec des D3-séries, D700, D300-séries, D2X, D2HS, D200, D90 et D7000 (page 17).

Unidad GPS GP-1A

Manual del usuario

Tabla de contenido

Por su seguridad.....	2
Avisos	3
Introducción.....	4
El GP-1A y los accesorios suministrados.....	4
Partes del GP-1A.....	5
Funciones del GP-1A.....	5
Cámaras compatibles.....	6
Encendido y apagado del GP-1A	6
Conexión del GP-1A.....	7
Conexión del MC-DC2 opcional	9
Instalación del GP-1A en la cámara.....	9
Grabación de datos GPS	11
Notas sobre el GP-1A	15
Precauciones para el uso.....	16
Especificaciones.....	17

Es

Por su seguridad

Para evitar averías en su producto Nikon o lesiones a usted mismo o a otros, lea completamente las siguientes precauciones de seguridad antes de utilizar este equipo. Mantenga estas instrucciones de seguridad donde todos los que usan el producto puedan leerlas.

- **No desensamblar:** Al tocar las piezas internas del producto se pueden producir lesiones. En caso de un mal funcionamiento, el producto se debe reparar solamente por un técnico cualificado. Si el producto se rompiese como resultado de una caída o por otro tipo de accidente, desconecte el dispositivo y llévelo a un centro de servicio autorizado por Nikon para inspeccionarlo.
- **Manténgase seco:** No sumerja o esponga el producto al agua ni lo manipule con las manos mojadas. De no observar esta precaución, podría ocurrir un incendio o descargas eléctricas.
- **No lo utilice en presencia de gas inflamable:** No utilice el equipo electrónico en la presencia de gas inflamable, ya que podría resultar en una explosión o en un incendio.
- **Manténgase fuera del alcance de los niños:** De no observar esta precaución, podría resultar en lesiones.
- **Solicite permiso antes de utilizar el dispositivo en un avión o en alguna instalación médica:** Este dispositivo emite radiación de radio frecuencia que podría interferir con el equipo de navegación o médico.

- **No lo someta a altas temperaturas:** No deje el dispositivo en áreas sujetas a temperaturas extremadamente altas como, por ejemplo, dentro de un vehículo cerrado en un día soleado. De no seguir esta precaución, se podría dañar la carcasa o los circuitos internos, ocasionando un incendio.

Aviso para los clientes en Europa

Este símbolo indica que este producto se debe desechar por separado.

La nota siguiente corresponde únicamente a los usuarios de los países europeos:

- Este producto se ha diseñado para desecharlo por separado en un punto de recogida de residuos adecuado. No lo tire con la basura doméstica.
- Para obtener más información, puede ponerse en contacto con el vendedor o con las autoridades locales encargadas de la gestión de residuos.



Avisos para los clientes de EE.UU.

Aviso para los clientes del Estado de California

ADVERTENCIA: La manipulación del cable de este producto puede exponerlo a plomo, una sustancia química que el Estado de California ha determinado que produce defectos de nacimiento y otros daños reproductivos. *Lávese las manos después de manipular el cable.*

Nikon Inc.,
1300 Walt Whitman Road, Melville, New York
11747-3064, U.S.A.
Tel.: 631-547-4200

Aviso para los clientes de Canadá

PRECAUCIÓN

Este aparato digital de la clase B cumple con la norma canadiense ICES-003.

ATTENTION

Cet appareil numérique de la classe B est conforme à la norme NMB-003 du Canada.

Introducción

Gracias por haber adquirido una unidad GPS GP-1A, un accesorio para cámaras que graba la latitud, longitud, altitud y el tiempo universal coordinado (UTC) con sus fotografías (para la lista de cámaras compatibles, consulte la página 6). Asegúrese de leer completamente este manual antes del uso.

Es

Terminología

Los nombres de la función difieren de cámara a cámara. Consulte el manual de su cámara para más detalles.

El GP-1A y los accesorios suministrados

Confirme que la caja contiene los siguientes artículos:

- Unidad GPS GP-1A
- Cable GP1-CA10A para los terminales de control remoto de diez contactos
- Cable GP1-CA90 para los terminales de accesorios
- Adaptador de correa GP1-CL1
- Manual (este folleto)
- Garantía

Partes del GP-1A

Consulte la ilustración dentro de la portada de este manual.

- ① LED 11
- ② Terminal USB 18
- ③ Ojal para la correa (la correa se encuentra disponible por separado; utilice una correa para teléfono móvil u otra similar)
- ④ Terminal de accesorios para el cable de control remoto opcional MC-DC2 9
- ⑤ Montura 9, 10
- ⑥ Terminal de conexión para GP1-CA10A o GP1-CA90 7, 8
- ⑦ Adaptador de correa GP1-CL1 10
- ⑧ Cable GP1-CA10A para la conexión a cámaras con terminales de control remoto de diez contactos 7
- ⑨ Cable GP1-CA90 para la conexión a cámaras con terminales para accesorios 8

Funciones del GP-1A

Cuando se conecta a una cámara que soporta GPS, el GP-1A graba información de la posición con fotografías. Cuando estas fotografías se cargan posteriormente a my Picturetown o se abren en la versión 1.2.0 o posterior de ViewNX (Windows or Macintosh), la posición se puede visualizar en los servicios de mapa online. Si se desea, se puede conectar un cable de control remoto MC-DC2 opcional para la liberación del obturador remoto mediante GP-1A.

Es

Cámaras compatibles

El GP-1A se puede utilizar con las siguientes cámaras:

Cámara	Cable requerido
D4, Serie D3, D800, D800E, D700, Serie D300, D2X, D2XS, D2HS, D200	GP1-CA10A
D90, D7000, D5100, D5000, D3100	GP1-CA90

Es

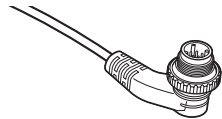

*Cable GP1-CA10A para los
terminales de control remoto
de diez contactos*

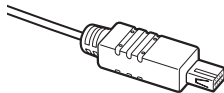

*Cable GP1-CA90 para los
terminales de accesorios*

Encendido y apagado del GP-1A

El GP-1A no está equipado con una batería o con un interruptor de encendido/apagado: la alimentación se suministra con la cámara. El GP-1A se apaga solamente al desconectar el cable conectado a la cámara; incluso cuando la cámara se encuentra apagada, el GP-1A continúa recibiendo los datos GPS. Para más información, consulte "Grabación de datos GPS" (página 13).

Cámaras con terminales de control remoto de 10 contactos.

- 1 Apague la cámara.
- 2 Inserte el cable GP1-CA10A (⑧) en el terminal de conexión (⑥).

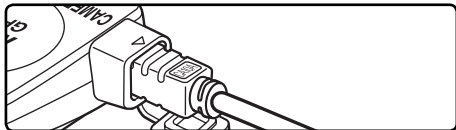
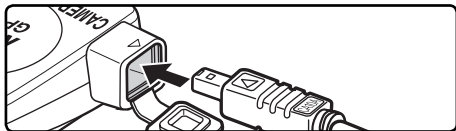

- 3 Alineando la marca del conector con la marca del cuerpo de la cámara, inserte el conector de diez contactos en el terminal remoto de diez contactos de la cámara y apriete la tuerca de seguridad.

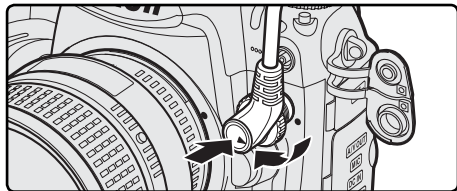

Conexión del GP1-CA10A a una cámara digital D3S

Es

Cámaras con terminales para accesorios

- 1 Apague la cámara.
- 2 Inserte el cable GP1-CA90 (⑨) en el terminal de conexión (⑥).

- 3 Abra la tapa del terminal para accesorios de la cámara e inserte el GP1-CA90 como se muestra. Asegúrese de que el conector se encuentre en la orientación correcta; no forzar.

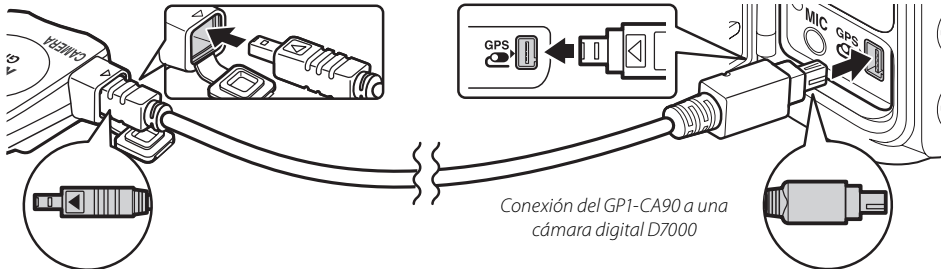

Conexión del MC-DC2 opcional

Se puede conectar un cable de control a distancia MC-DC2 opcional para controlar a distancia el disparador en el terminal de accesorios del GP-1A (④). Al conectar el MC-DC2, asegúrese de que el conector se encuentre en la orientación correcta; no utilice demasiada fuerza.

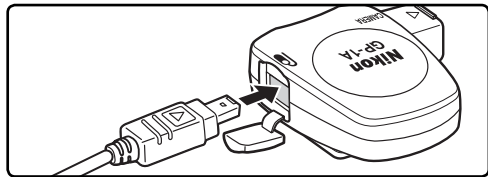

✓ Desconexión del GP-1A

Apague la cámara, desconecte el cable y después vuelva a colocar la tapa del terminal de diez contactos o cierre la tapa del terminal para accesorios.

Instalación del GP-1A en la cámara

Página 1 de 2

La zapata de accesorios de la cámara

El GP-1A se encuentra equipado con una montura (⑤) que se coloca en la zapata de accesorios de la cámara. Deslice el GP-1A en la zapata de accesorios de la cámara como se muestra.

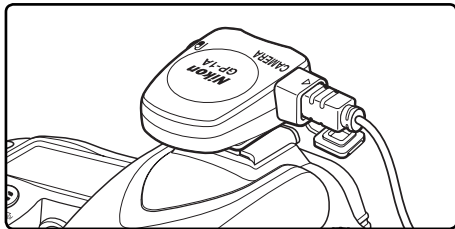

Es

Instalación del GP-1A en la correa de la cámara

El adaptador de correa suministrado (7) se puede utilizar para colocar el GP-1A en la correa de la cámara.

- 1** Coloque el adaptador de correa como se muestra. No coloque el adaptador donde se duplica la correa.

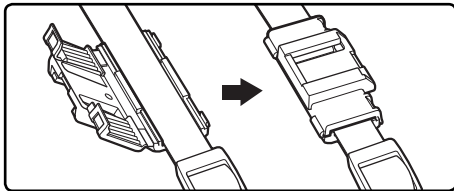

- 2** Monte el GP-1A en la correa de la cámara como se muestra (5).

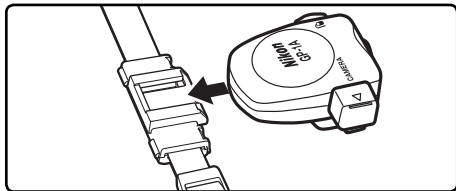

✓ Instalación del GP-1A en la correa de la cámara

Tenga en cuenta que la antena GPS incorporada a veces podría no encontrarse en la orientación correcta al montar el GP-1A en la correa de la cámara y, como consecuencia de ellos, la calidad de la señal podría disminuir.

- 1 Conecte el GP-1A (página 7, 8) y encienda la cámara. El LED (1) del GP-1A se encenderá y se visualizará un icono GPS en el panel de control en la parte superior de la cámara.

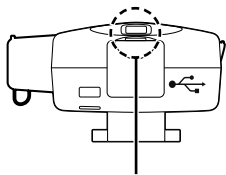

LED

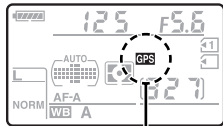

Icono GPS (la ilustración muestra el panel de control de la cámara digital D7000)

LED	Icono GPS	Estado
Parpadea en rojo	Parpadea	No se grabaron datos GPS.
Parpadea en verde	Encendido	Se detectaron tres satélites; se grabaron datos GPS.
Encendido (verde)		Se detectaron cuatro satélites o más; los datos GPS son más precisos.

✓ La señal GPS

Se grabarán datos GPS solamente si el GP-1A es capaz de detectar tres o más satélites. Si no se recibe ninguna señal del GP-1A durante más de dos segundos, ya no se visualizará el icono GPS en el panel de control y no se grabarán datos GPS.

- 2** Para ver los datos GPS, seleccione **GPS > Posición** en el menú de configuración de la cámara (esta opción no se encuentra disponible con las cámaras D2X, D2XS, D2HS y D200). Se visualizará la latitud, longitud, altitud y el tiempo universal coordinado (UTC) actuales (el ejemplo de abajo muestra la visualización para las cámaras digitales D7000).

Es

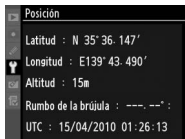

Tiempo universal coordinado (UTC)

El tiempo universal coordinado (UTC) recibido desde el satélite GPS se graba por separado del tiempo proporcionado por el reloj de la cámara.

3 Saque fotografías. Los datos GPS se grabarán en cada fotografía.

Apagado auto. exp.

Al seleccionar **Habilitar** para **GPS > Apagado auto. exp.** en el menú de configuración para las cámaras D4, serie D3, D800, D800E, D700, serie D300, D90, D7000, D5100, D5000 y D3100, los exposímetros se apagarán automáticamente después del tiempo especificado en el menú Configuración Personalizada. Esto reduce el consumo de la batería pero podría evitar que se grabasen los datos GPS si no se activan los exposímetros justo antes de tomar la imagen. Verifique que se visualice el icono  antes de disparar. El GP-1A adquirirá periódicamente los datos GPS cuando la cámara o los exposímetros se encuentren apagados, aunque el LED no se encenderá. Si no se realiza ninguna operación durante alrededor de tres horas, el GP-1A se apagará.

Al conectar una cámara D2X, D2XS, D2HS o D200, o una cámara D4, serie D3, D800, D800E, D700, serie D300, D90, D7000, D5100, D5000 o D3100 con la opción **Deshabilitar** seleccionada para **GPS > Apagado auto. exp.**, los medidores de la exposición no se apagarán mientras se encuentre conectado el GP-1A. Se puede reducir el agotamiento de la batería apagando la cámara cuando no se encuentre en uso.

Es

- 4** Para ver los datos GPS grabados en cada fotografía, pulse el botón  y visualice las fotografías a marco completo. La pantalla de información de foto contendrá una página con la lista de datos GPS para la fotografía actual.

Es

Datos GPS para las cámaras digitales D7000

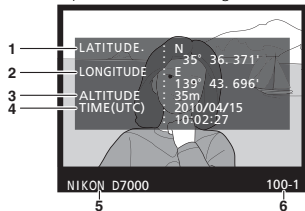

- | | | | |
|---|-----------------------------------|---|---|
| ① | Latitud | ⑤ | Nombre de cámara |
| ② | Longitud | ⑥ | Número de carpeta – número de fotograma |
| ③ | Altitud | | |
| ④ | Tiempo universal coordinado (UTC) | | |

Notas sobre el GP-1A

El GP-1A no proporciona la dirección de la brújula. Las condiciones geográficas y atmosféricas locales podrían evitar o retrasar la adquisición de datos GPS. El GP-1A podría ser incapaz de recibir los datos GPS en espacios interiores, subterráneos o cerca de estructuras grandes, árboles u otros objetos que pudieran bloquear o reflejar las señales de satélites. Las posiciones de los satélites GPS cambian continuamente, previniendo o retrasando la adquisición de los datos GPS a ciertas horas del día. La presencia de teléfonos móviles o de otros dispositivos que transmiten en frecuencias cerca de aquellas de los satélites GPS podría también interferir con la adquisición de datos GPS.

Tenga en cuenta que el GP-1A podría tardar varios minutos en volver a adquirir una señal si la unidad no ha sido utilizada por un largo periodo de tiempo o si ha sido movida a una distancia grande desde la última vez que se recibieron los datos GPS.

Es

Precauciones para el uso

- **No dejar caer:** El producto podría funcionar incorrectamente si se somete a fuertes impactos o vibraciones.
- **Manténgase seco:** El producto no es sumergible y podría funcionar incorrectamente si se sumerge o se expone al agua.
- **Evite los cambios repentinos de temperatura:** Los cambios repentinos en temperatura, tales como los que ocurren al entrar o salir de un inmueble con calefacción en un día frío, pueden producir condensación en el interior del dispositivo. Para prevenir la condensación, coloque el dispositivo en un estuche o en una bolsa de plástico antes de exponerlo a cambios repentinos de temperatura.
- **Manténgase lejos de campos magnéticos fuertes:** No utilice ni almacene este dispositivo cerca de equipos que generen radiación electromagnética fuerte o de campos magnéticos. Las cargas estáticas fuertes o los campos magnéticos producidos por equipos tales como los transmisores de radio podrían afectar los circuitos internos del producto.
- **Nota sobre los dispositivos electrónicos:** En casos extremadamente infrecuentes, una carga estática externa fuerte podría ocasionar que el dispositivo dejase de funcionar. Apague la cámara y desconecte y vuelva a conectar el GP-1A. En caso de un funcionamiento incorrecto continuado, póngase en contacto con su distribuidor o con un representante de servicio autorizado Nikon.

Es

Especificaciones

Cámaras compatibles	Cámaras digitales Nikon D4, serie D3, D800, D800E, D700, serie D300, D2X, D2XS, D2HS, D200, D90, D7000, D5100, D5000 y D3100.	
Receptor	Canales de rastreo: 18 (Conforme a SBAS)	
Tiempo de adquisición¹	Inicio en frío: Aprox. 45 seg.	Inicio en caliente: Aprox. 5 seg.
Velocidad de actualización	Una vez por segundo	
Formato de datos	NMEA (National Marine Electronics Association) versión 2.3 (compatible con la versión 3.01).	
Geodesia	WGS84	
Precisión GPS¹	Horizontal: 10 m. RMS	
Interfaces	Terminales de conexión y para accesorios, USB	
Consumo promedio de energía	180 mW	
Temperatura de funcionamiento	0°C – 40°C	
Dimensiones (an × al × pr)	Aprox. 45,5 × 25,5 × 50 mm	
Peso	Aprox. 24 grs.	
Longitud de cable	Aprox. 20 cm (GP1-CA10A) / Aprox. 25 cm (GP1-CA90)	
Accesorios compatibles	Cable de control remoto MC-DC2 (disponible por separado)	Cable USB UC-E15 ² /UC-E4 ³

¹ Con cielo despejado (sin obstrucciones en la cercanía)

² Sumistrado con D4.

³ Sumistrado con series D3, D700, series D300, D2X, D2XS, D2HS, D200, D90 y D7000.

Conexión del GP-1A a un ordenador

El GP-1A puede proporcionar datos GPS a un ordenador para utilizarse en software de mapeo y en otras aplicaciones.

Conecte el cable USB UC-E15¹/UC-E4² suministrado con su cámara digital al terminal USB GP-1A (②) y conecte el cable al ordenador. La alimentación se suministra desde el ordenador. Los controladores para Windows XP y Windows Vista se encuentran disponibles en los siguientes sitios web de Nikon, junto con otro tipo de información para saber cómo utilizar el GP-1A con un ordenador:

- Para los usuarios de EE.UU.: <http://www.nikonusa.com/>
- Para los usuarios de Europa y África: <http://www.europe-nikon.com/support>
- Para los usuarios de Asia, Oceanía y Oriente Medio: <http://www.nikon-asia.com/>

Si conecta el GP-1A simultáneamente tanto a una cámara como a un ordenador, los datos GPS serán suministrados solamente al ordenador.

¹ Sumistrado con D4 (página 17).

² Sumistrado con series D3, D700, series D300, D2X, D2XS, D2HS, D200, D90 y D7000 (página 17).

GPS 单元 GP-1A 使用说明书

使用产品前请仔细阅读本使用说明书，
并请妥善保管。

目录

安全须知	2	连接另购的 MC-DC2	14
注意事项	6	在照相机上安装 GP-1A	14
简介	8	记录 GPS 数据	16
GP-1A 和附送的 配件	8	有关 GP-1A 的 注意事项	20
GP-1A 部件	9	使用时的 注意事项	21
GP-1A 的功能	10	技术规格	22
支持的照相机	10		
开启和关闭 GP-1A	11		
连接 GP-1A	11		

请在使用前仔细阅读“安全须知”，并以正确的方法使用。

本“安全须知”中记载了重要的内容，可使您能够安全、正确地使用产品，并预防对您或他人造成人身伤害或财产损失。

请在理解本部分的内容后阅读使用说明书正文，并在阅读之后妥善保管，以便本产品的所有使用者可以随时查阅。

本节中标注的指示和含义如下。



表示若不遵守该项指示或操作不当，则极有可能造成人员死亡或负重伤的内容。





表示若不遵守该项指示或操作不当，则有可能造成人员死亡或负重伤的内容。







表示若不遵守该项指示或操作不当，则有可能造成人员伤害、以及有可能造成物品损害的内容。



本节使用以下图示和符号对必须遵守的内容作以分类和说明。



图示和符号的实例

	<p>△ 符号表示唤起注意（包括警告）的内容。 在图示中或图示附近标有具体的注意内容（左图之例为当心触电）。</p>
	<p>⊘ 符号表示禁止（不允许进行的）的行为。 在图示中或图示附近标有具体的禁止内容（左图之例为禁止拆解）。</p>
	<p>● 符号表示强制执行（必需进行）的行为。 在图示中或图示附近标有具体的强制执行内容（左图之例为取出电池）。</p>

⚠ 警告 (有关机身)	
 禁止拆解	切勿自行拆解、修理或改装。否则将会造成触电、发生故障并导致受伤。
 禁止触碰  立即委托修理	当产品由于跌落而破损使得内部外露时，切勿用手触碰外露部分。否则将会造成触电、或由于破损部分而导致受伤。

⚠ 警告 (有关机身)	
 禁止接触水	切勿浸入水中或接触到水，或被雨水淋湿。否则将会导致起火或触电。
 禁止使用	切勿在有可能起火、爆炸的场所使用。在有丙烷气、汽油等易燃性气体、粉尘的场所使用产品，将会导致爆炸或火灾。

⚠ 注意 (有关机身)	
 当心触电	切勿用湿手触碰。 否则将有可能导致触电。
 禁止放置	切勿保管在婴幼儿伸手可及之处。 否则将有可能导致受伤。

⚠ 注意 (有关机身)	
 小心使用	若要在飞机内使用, 则切勿在飞机起飞、着陆时使用。 在医院使用时务必遵守医院的指示。 本设备发出的电磁波可能会干扰飞机的电子系统或医院的医疗设备。
 禁止放置	切勿放置于封闭的车辆中、直射阳光下或其它异常高温之处。 否则将对外壳或内部零件造成不良影响, 并导致火灾。

照相机及相关产品中有毒有害物质或元素的名称、含量及环保使用期限说明

环保使用期限	部件名称	有毒有害物质或元素					
		铅 (Pb)	汞 (Hg)	镉 (Cd)	六价铬 (Cr (VI))	多溴联苯 (PBB)	多溴二苯醚 (PBDE)
	1 照相机外壳和镜筒（塑料制）	○	○	○	○	○	○
	2 电子表面装配元件（包括电子元件）	×	○	○	○	○	○
	3 机械元件，包括螺母和垫圈等	○	○	○	○	○	○
	4 连接线类	×	○	○	○	○	○

Ck

注：

有毒有害物质或元素标识说明

○表示该有毒有害物质或元素在该部件所有均质材料中的含量均在 SJ/T11363-2006 标准规定的限量要求以下。

×表示该有毒有害物质或元素至少在该部件的某一均质材料中的含量超出 SJ/T11363-2006 标准规定的限量要求。但是，以现有的技术条件要使照相机相关产品完全不含有上述有毒有害物质极为困难，并且上述产品都包含在《关于电气电子设备中特定有害物质使用限制指令 2002/95/EC》的豁免范围之内。

环保使用期限

此标志的数字是基于中华人民共和国电子信息产品污染控制管理办法及相关标准，表示该产品的环保使用期限的年数。

请遵守产品的安全及使用注意事项，并在产品使用后根据各地的法律、规定以适当的方法回收再利用或废弃处理本产品。

简介

感谢您购买 GPS 单元 GP-1A，它是一种用来在照片拍摄时记录纬度、经度、海拔和世界协调时间 (UTC) 的照相机配件（有关兼容的照相机列表，请参阅第 10 页）。请务必在使用前仔细阅读本使用说明书。

Ck

术语

功能名称因照相机而异。有关详细信息，请参阅照相机使用说明书。

GP-1A 和附送的配件

请确认包装内包含下列物品：

- GPS 单元 GP-1A
- 适用于 10 针遥控端子的 GP1-CA10A 线
- 适用于配件端子的 GP1-CA90 线
- GP1-CL1 背带连接器
- 使用说明书（本使用说明书）
- 保修卡

GP-1A 部件

请参阅本指南封面内页中的插图。

- ① LED 16
- ② USB 端子 22
- ③ 背带圈
(背带需另购;可使用手机带或其它类似条带)
- ④ 适用于 MC-DC2 遥控线
(另购)的配件端子 14
- ⑤ 卡口 14、15

- ⑥ 适用于 GP1-CA10A 或 GP1-CA90 的连接端子 11、13
- ⑦ GP1-CL1 背带连接器 15

- ⑧ 用来连接至带 10 针遥控端子的照相机的 GP1-CA10A 线 11
- ⑨ 用来连接至带配件端子的照相机的 GP1-CA90 线 13

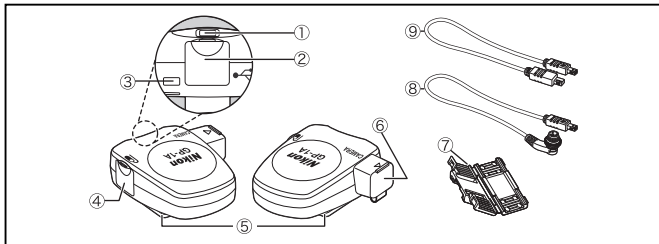

Ck

GP-1A 的功能

连接至支持 GPS 的照相机后, GP-1A 将在照片拍摄时记录位置信息。将随后所拍的照片上传至 my Picturetown 或者在 ViewNX 1.2.0 版或更新版本中打开时 (Windows 或 Macintosh), 照片的位置将会显示于在线地图服务中。如有需要, 可通过 GP-1A 连接一根另购的 MC-DC2 遥控线, 用于遥控快门释放。

Ck

支持的照相机

GP-1A 可用于下列照相机:

照相机	所需连接线
D4、D3 系列、D800、D800E、D700、D300 系列、D2X、D2XS、D2HS、D200	GP1-CA10A
D90、D7000、D5100、D5000、D3100	GP1-CA90

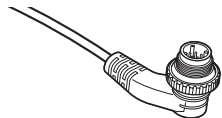

适用于 10 针遥控端
子的 GP1-CA10A 线

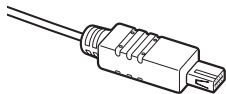

适用于配件端子的
GP1-CA90 线

开启和关闭 GP-1A

GP-1A 不配备电池和开启 / 关闭开关：其电源由照相机提供。仅当与照相机断开连接时 GP-1A 才会关闭；即使照相机已关闭，GP-1A 仍会继续接收 GPS 数据。有关详细信息，请参阅“记录 GPS 数据”（第 18 页）。

连接 GP-1A

1/3

带 10 针遥控端子的照相机

- 1 关闭照相机。
- 2 将 GP1-CA10A 线 (⑧) 插入连接端子 (⑥)。

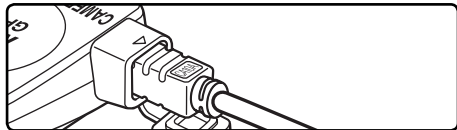
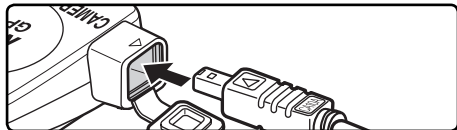

Ck

- 3** 将连接器上的标记和照相机机身上的标记对齐，然后将 10 针连接器插入照相机的 10 针遥控端子并拧紧螺帽。

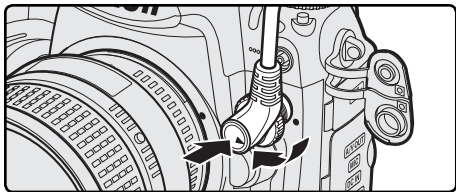

将 GP1-CA10A 连接至 D3S 数码照相机

带配件端子的照相机

- 1 关闭照相机。
- 2 将 GP1-CA90 线 (⑨) 插入连接端子 (⑥)。

- 3 如图所示打开照相机配件端子盖并将 GP1-CA90 插入端子中。请确定连接器插入方向正确；切勿用力。

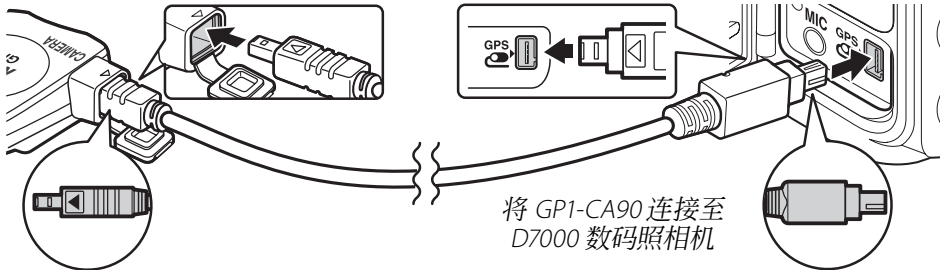

连接另购的 MC-DC2

用于遥控快门释放的 MC-DC2 遥控线（另购）可连接至 GP-1A 配件端子 (④)。连接 MC-DC2 时，请确定连接器插入方向正确；切勿用力。

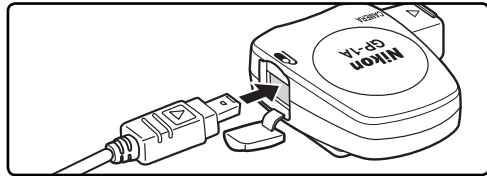

✓ 断开 GP-1A 的连接

关闭照相机，断开线的连接，然后重新盖上 10 针端子盖或关上配件端子盖。

在照相机上安装 GP-1A

1/2

照相机配件热靴

GP-1A 配备了一个与照相机配件热靴吻合的卡口 (⑤)。请如图所示在照相机配件热靴上安装 GP-1A。

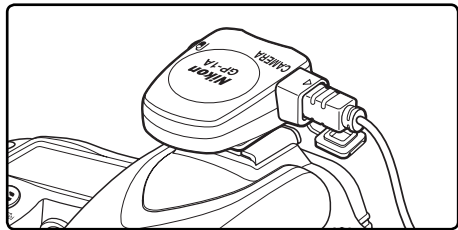

将 GP-1A 固定在背带上

附送的背带连接器 (⑦) 可用于将 GP-1A 固定在照相机背带上。

1 按照下图所示安装背带连接器。请勿在背带折叠处安装连接器。

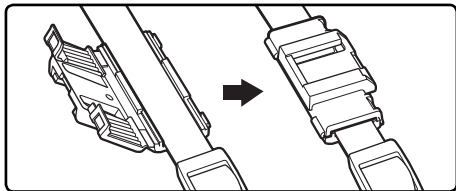

2 按照下图所示将 GP-1A 固定在照相机背带上 (⑤)。

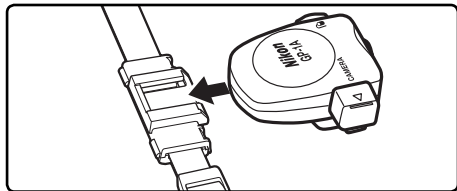

✓ 将 GP-1A 固定在照相机背带上

请注意，当 GP-1A 固定在照相机背带上时，内置 GPS 天线的方向有时可能不准确，这可能会导致信号质量有所下降。

Ck

- 1** 连接 GP-1A(第 11、13 页) 并开启照相机。GP-1A LED (①) 将点亮, 且 **GPS** 图标将显示在照相机顶部的控制面板中。

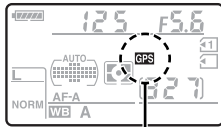
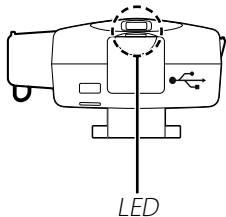

GPS 图标 (插图显示的是 D7000 数码照相机的控制面板)

LED	GPS 图标	状态
闪烁红色	闪烁	未记录 GPS 数据。
闪烁绿色	点亮	检测到 3 颗卫星; 记录 GPS 数据。
点亮 (绿色)		检测到 4 颗或 4 颗以上的卫星; GPS 数据更精确。

✓ GPS 信号

仅当 GP-1A 检测到 3 颗或 3 颗以上的卫星时, 照相机才能记录 GPS 数据。若在 2 秒以上的时间内未收到 GP-1A 的任何信号, 控制面板中显示的 **GPS** 图标将会消失, 且照相机不会记录 GPS 数据。

- 2** 若要查看 GPS 数据，请在照相机设定菜单中选择 **GPS > 位置**（该选项不适用于 D2X、D2XS、D2HS 和 D200 数码照相机）。当前纬度、经度、海拔和世界协调时间 (UTC) 将会显示（下面的例子展示的是 D7000 数码照相机的显示）。



Ck

世界协调时间 (UTC)

从 GPS 卫星接收的世界协调时间 (UTC) 与照相机时钟自身提供的时间将分开记录。

3 拍摄照片。每张照片都将记录有 GPS 数据。

自动测光关闭

若在 D4、D3 系列、D800、D800E、D700、D300 系列、D90、D7000、D5100、D5000 及 D3100 照相机中将设定菜单中的 **GPS > 自动测光关闭** 选择为 **开启**，曝光测光将在照相机自定义设定菜单中指定的时间后自动关闭。这样可以减少电池电量的消耗，但若曝光测光直到即将拍摄照片时才被激活，则可能会阻止 GPS 数据的记录。拍摄前请确认显示屏中显示 **GPS** 图标。尽管 LED 不会点亮，照相机或曝光测光关闭后，GP-1A 仍会定时获取 GPS 数据。若约 3 小时内未执行任何操作，GP-1A 将关闭。

若连接了一个 D2X、D2XS、D2HS 或 D200 照相机，或者 **GPS > 自动测光关闭** 选择为 **关闭** 时连接了一个 D4、D3 系列、D800、D800E、D700、D300 系列、D90、D7000、D5100、D5000 或 D3100 照相机，连接 GP-1A 时曝光测光将不会关闭。不使用照相机时建议将照相机关闭。

- 4** 若要查看每张照片中记录的 GPS 数据，请按下  按钮并全屏显示该照片。照片信息显示将包含列出当前照片 GPS 数据的一页信息。

D7000 数码照相机的 GPS 数据

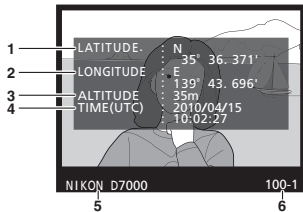

- ① 纬度
- ② 经度
- ③ 海拔
- ④ 世界协调时间 (UTC)

- ⑤ 照相机名称
- ⑥ 文件夹编号 - 幅数

有关 GP-1A 的注意事项

GP-1A 不提供方位。当地地理和大气条件可能会妨碍或延迟 GPS 数据的获取。GP-1A 在以下场所可能无法接收 GPS 数据：室内、地下室，或者大建筑、树或其它妨碍或反射卫星信号的物体附近。GPS 卫星的位置不断地发生变化，因此在一天中某些时段内，GPS 数据的获取会受到妨碍或延迟。传输频率与 GPS 卫星接近的设备（如手机）也可能影响 GPS 数据的获取。

Ck

请注意，若 GP-1A 长时间未使用或从上次接收 GPS 数据的地方移动了很远距离，该装置可能需要几分钟来重新获取信号。

使用时的注意事项

- **避免跌落**：若受到强烈碰撞或震动，该产品可能会发生故障。
- **保持干燥**：本产品是非防水产品，如果将其浸入水中或接触到水可能会发生故障。
- **避免温度骤变**：温度的突变，比如在寒冷天进出有暖气的大楼可能会造成该设备内部结露。为避免结露，在进入温度突变的环境之前，请将其装入手提袋或塑料包内。
- **远离强磁场**：切勿在产生强电磁辐射或强磁场的装置附近使用或存放该设备。无线传输器等设备产生的强静电或磁场可能会影响本产品的内部电路。
- **关于电子设备的注解**：在极少数的情况下，强烈的外部静电可能会导致该设备停止运行。请关闭照相机，断开并重新连接 GP-1A。在连续发生故障的情况下，请与零售商或尼康授权的维修服务中心联系。
- **运输产品时**：请在包装箱内装入足够多的缓冲材料，以减少（避免）由于冲击导致产品损坏。

Ck

技术规格

支持的照相机	尼康 D4、D3 系列、D800、D800E、D700、D300 系列、D2X、D2XS、D2HS、D200、D90、D7000、D5100、D5000 及 D3100 数码照相机
接收器	跟踪信道 :18(兼容 SBAS)
获取时间 ¹	冷启动 : 约 45 秒 热启动 : 约 5 秒
更新率	每秒 1 次
数据格式	NMEA(美国海洋电子协会)2.3 版(兼容 3.01 版)。
测地系	WGS84
GPS 误差度 ¹	水平 :10 m RMS

接口	连接和配件端子, USB
平均功耗	180 mW
操作温度	0°C-40°C
尺寸 (宽×高×厚)	约 45.5×25.5×50 mm
重量	约 24g
线长	约 20 cm (GP1-CA10A) 约 25 cm (GP1-CA90)
兼容的配件	MG-DC2 遥控线(另购) UC-E15 ² /UC-E4 ³ USB 连接线

1 露天场所(附近无障碍物) 2 随 D4 附送。
3 随 D3 系列、D700、D300 系列、D2X、D2XS、D2HS、D200、D90 以及 D7000 附送。

将 GP-1A 连接至计算机

GP-1A 可将 GPS 数据提供给计算机，以便用于绘图软件和其它应用程序。请将数码照相机随附的 UC-E15¹/UC-E4² USB 连接线至 GP-1A USB 端子 (②) 并将其另一端连接至计算机。电源由计算机提供。用于 Windows XP 和 Windows Vista 的驱动程序可从以下尼康网站获取，该网站还提供有关配合计算机使用 GP-1A 的其它信息。

- 中国大陆用户：<http://www.nikon.com.cn/>

中国大陆地区用户可点击以上网址，登录尼康官方网站，点击“支持及下载”栏目下的“知识库和下载”，获得常见问题回答 (FAQ) 和在线的技术支持；点击“如何购买”栏目下的“代理商”或“经销商”，可获得本地尼康代理商或经销商的联络信息。

- 美国用户：<http://www.nikonusa.com/>

- 欧洲与非洲用户：<http://www.europe-nikon.com/support/>

- 亚洲、大洋洲和中东用户：<http://www.nikon-asia.com/>

若 GP-1A 同时连接在照相机和计算机上，GPS 数据将只提供给计算机。

1 随 D4 附送 (第 22 页)。2 随 D3 系列、D700、D300 系列、D2X、D2XS、D2HS、D200、D90 以及 D7000 附送 (第 22 页)。

进口商:尼康映像仪器销售(中国)有限公司

(上海市西藏中路268号来福士广场50楼01-04室, 200001)

尼康客户支持中心服务热线: 4008-201-665(周一至周日 9:00-18:00)

在日本印刷

出版日期 2012年3月1日

GPS 元件 GP-1A 使用說明書

目錄

安全須知	2
簡介	4
GP-1A 和隨附的配件	4
GP-1A 部件	5
GP-1A 的功能	5
支援的相機	6
開啓和關閉 GP-1A	6
連接 GP-1A	7
連接另購的 MC-DC2	9
在相機上安裝 GP-1A	9
記錄 GPS 資料	11
有關 GP-1A 的注意事項	15
使用時的注意事項	16
技術規格	17

Ch

安全須知

爲了防止您的 Nikon 產品受到任何損壞或者您自己或他人受傷，在使用本裝置以前，請全面閱讀以下安全注意事項，並妥善保管這些安全指南，以便本產品的所有使用者可以隨時查閱。

- **勿自行拆解**：觸碰產品的內部零件可能導致受傷。遇到故障時，產品只能由有資格的維修技師進行修理。若本產品因爲摔落或其他意外事故造成破損，請斷開其連接，然後將其送至 Nikon 授權的維修服務中心進行檢查維修。
- **保持乾燥**：切勿將本產品浸入水中或接觸到水，也不要用水接觸，否則可能導致火災或觸電。
- **勿在易燃氣體環境中使用**：請勿在易燃氣體環境中使用電子裝置，以避免發生爆炸或火災。
- **勿在兒童伸手可及之處保管本產品**：若不遵守此注意事項，可能會導致兒童受傷。
- **在飛機或醫療機構中使用該裝置之前需先獲得允許**：該裝置發出的無線電頻率輻射可能會干擾導航或醫療裝置。
- **勿將該裝置置於高溫環境中**：請勿將該裝置置於極其高溫的地方（例如炎熱天封閉的車內），否則可能損壞外殼或內部電路，導致火災。

Ch

簡介

感謝您購買 GPS 元件 GP-1A, 它是一種可用來在照片拍攝時記錄緯度、經度、高度和協調世界時間 (UTC) 的相機配件 (有關兼容的相機列表, 請參見第 6 頁)。請務必在使用前仔細閱讀本說明書。

GP-1A 和隨附的配件

請確認包裝內包含下列物品：

- GPS 元件 GP-1A
- 適用於十針遙控終端的 GP1-CA10A 線
- 適用於配件終端的 GP1-CA90 線
- GP1-CL1 背帶連接器
- 說明書 (本說明書)
- 保修卡

Ch

術語

功能名稱因相機而異。有關詳情, 請參見相機使用說明書。

GP-1A 部件

請參閱本說明書封面內頁中的插圖。

- ① LED 11
- ② USB 終端 18
- ③ 相機帶孔 (相機帶需另行選購 ;
可使用手機帶或其他類似條帶)
- ④ 適用於 MG-DC2 遙控線 (另購) 的配件終端 9
- ⑤ 卡口 9、10
- ⑥ 適用於 GP1-CA10A 或 GP1-CA90 的連接終端 7、8
- ⑦ GP1-CL1 背帶連接器 10
- ⑧ 用來連接至帶十針遙控終端的
相機的 GP1-CA10A 線 7
- ⑨ 用來連接至帶配件終端的相機的 GP1-CA90 線 8

GP-1A 的功能

連接至支援 GPS 的相機後，GP-1A 將在照片拍攝時記錄位置資訊。將隨後所拍的照片上傳至 my Picturetown 或者在 ViewNX 1.2.0 版或更新版本中開啓時 (Windows 或 Macintosh)，照片的位置將會顯示於線上地圖服務中。如有需要，可透過 GP-1A 連接一根另購的 MG-DC2 遙控線，用於遙控快門釋放。

支援的相機

GP-1A 可用於下列相機：

相機	所需連接線
D4、D3 系列、D800、D800E、D700、D300 系列、D2X、D2XS、D2HS、D200	GP1-CA10A
D90、D7000、D5100、D5000、D3100	GP1-CA90

Ch

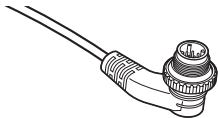

適用於十針遙控終端的
GP1-CA10A 線

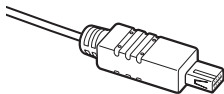

適用於配件終端的
GP1-CA90 線

開啓和關閉 GP-1A

GP-1A 不配備電池和開啓 / 關閉開關：其電源由相機提供。僅當與相機斷開連接時 GP-1A 才會關閉；即使相機已關閉，GP-1A 仍會繼續接收 GPS 資料。有關詳情，請參見“記錄 GPS 資料”（第 13 頁）。

帶十針遙控終端的相機

- 1 關閉相機。
- 2 將 GP1-CA10A 線 (⑧) 插入連接終端 (⑥)。

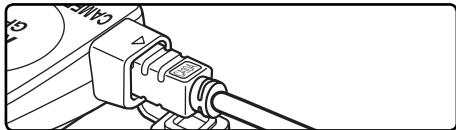
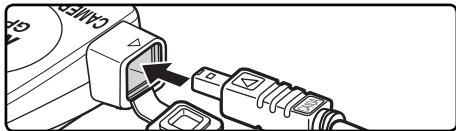

- 3 將連接器上的安裝標記和相機機身上的安裝標記對齊，然後將十針連接器插入相機的十針遙控終端並擰緊螺帽。

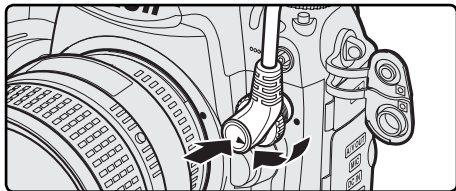

將 GP1-CA10A 連接至 D3S 數碼相機

帶配件終端的相機

- 1 關閉相機。
- 2 將 GP1-CA90 線 (⑨) 插入連接終端 (⑥)。

- 3 如圖所示開啓相機配件終端蓋並將 GP1-CA90 插入終端中。請確定連接器插入方向正確；切勿用力。

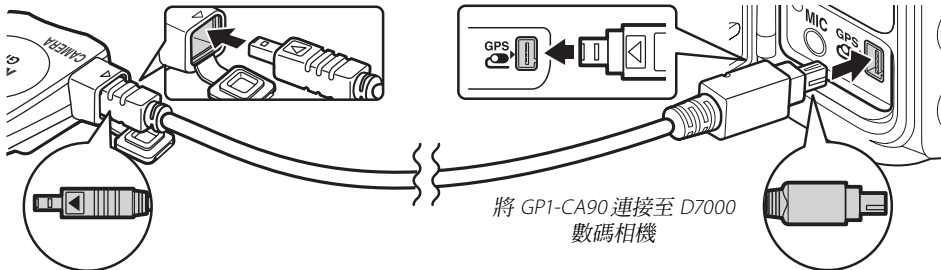

連接另購的 MC-DC2

用於遙控快門釋放的 MC-DC2 遙控線（另購）可連接至 GP-1A 配件終端（④）。連接 MC-DC2 時，請確定連接器插入方向正確；切勿用力。

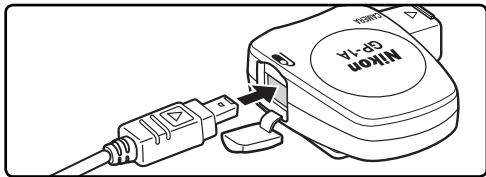

☑ 斷開 GP-1A 的連接

關閉相機，斷開線的連接，然後重新蓋上十針終端蓋或關上配件終端蓋。

在相機上安裝 GP-1A

1/2

相機配件插座

GP-1A 配備了一個與相機配件插座吻合的卡口（⑤）。請如圖所示在相機配件插座上安裝 GP-1A。

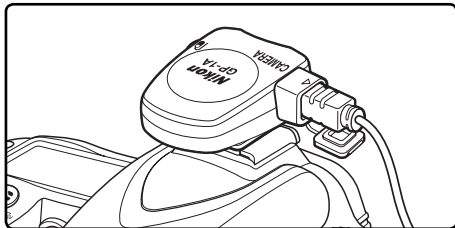

Ch

將 GP-1A 固定在相機帶上

隨附的背帶連接器 (⑦) 可用於將 GP-1A 固定在相機帶上。

- 1 按照下圖所示安裝背帶連接器。請勿在相機帶折疊處安裝連接器。

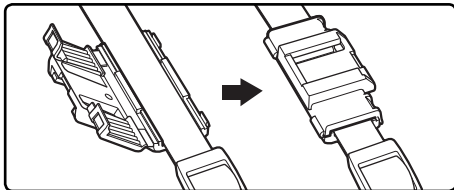

- 2 按照下圖所示將 GP-1A 固定在相機帶上 (⑤)。

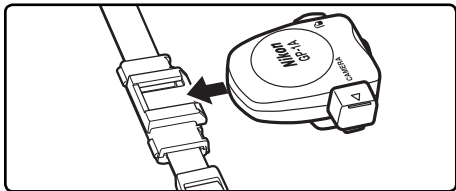

☑ 將 GP-1A 固定在相機帶上

請注意，當 GP-1A 固定在相機帶上時，內置 GPS 天線的方向有時可能不準確，這可能會導致信號品質有所下降。

- 1** 連接 GP-1A(第 7、8 頁)並開啓相機。GP-1A LED(①)將點亮,且  圖示將顯示在相機頂部的控制面板中。

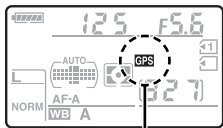
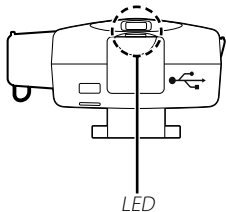

 圖示(插圖顯示的是 D90 數碼相機的控制面板)

LED	 圖示	狀態
閃爍紅色	閃爍	未記錄 GPS 資料。
閃爍綠色	點亮	檢測到 3 顆衛星;記錄 GPS 資料。
點亮 (綠色)		檢測到 4 顆或 4 顆以上的衛星; GPS 資料更精確。

GPS 信號

僅當 GP-1A 檢測到 3 顆或 3 顆以上的衛星時,相機才能記錄 GPS 資料。若在 2 秒以上的時間內未收到 GP-1A 的任何信號,控制面板中顯示的  圖示將會消失,且相機不會記錄 GPS 資料。

- 2 若要檢視 GPS 資料，請在相機設定選單中選擇 **GPS > 位置**（該選項不適用於 D2X、D2XS、D2HS 和 D200 相機）。目前緯度、經度、高度和協調世界時間（UTC）將會顯示（下面的例子展示的是 D7000 數碼相機的顯示）。



Ch

協調世界時間 (UTC)

從 GPS 衛星接收的協調世界時間 (UTC) 與相機時鐘自身提供的時間將分開記錄。

3 拍攝照片。每張照片都將記錄有 GPS 資料。

自動測光關閉

若在 D4、D3 系列、D800、D800E、D700、D300 系列、D90、D7000、D5100、D5000 及 D3100 相機中將設定選單中的 **GPS > 自動測光關閉** 選擇為 **開啓**，相機測光將在相機用戶設定選單中指定的時間後自動關閉。這樣可以減少電池電量的消耗，但若相機測光直到即將拍攝照片時才被啓動，則可能會阻止 GPS 資料的記錄。拍攝前請確認螢幕中顯示  圖示。儘管 LED 不會點亮，相機或相機測光關閉後，GP-1A 仍會定時獲取 GPS 資料。若約 3 小時內未執行任何操作，GP-1A 將關閉。

若連接了一個 D2X、D2XS、D2HS 或 D200 相機，或者 **GPS > 自動測光關閉** 選擇為 **關閉** 時連接了一個 D4、D3 系列、D800、D800E、D700、D300 系列、D90、D7000、D5100、D5000 或 D3100 相機，連接 GP-1A 時相機測光將不會關閉。不使用相機時將其關閉可減少相機電池電量的消耗。

4 若要檢視每張照片中記錄的 GPS 資料，請按下  按鍵並全畫面顯示該照片。照片資訊顯示將包含列出目前照片 GPS 資料的一頁資訊。

D7000 數碼相機的 GPS 資料

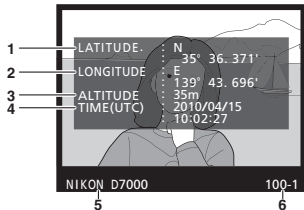

- ① 緯度
- ② 經度
- ③ 高度
- ④ 協調世界時間 (UTC)
- ⑤ 相機名稱
- ⑥ 檔案夾編號 - 張數

有關 GP-1A 的注意事項

GP-1A 不提供羅盤方位。當地地理和大氣條件可能會妨礙或延遲 GPS 資料的獲取。GP-1A 在以下場所可能無法接收 GPS 資料：室內、地下室，或者大建築、樹或其他妨礙或反射衛星信號的物體附近。GPS 衛星的位置不斷地發生變化，因此在一天中某些時段內，GPS 資料的獲取會受到妨礙或延遲。傳輸頻率與 GPS 衛星接近的裝置（如手機）也可能會影響 GPS 資料的獲取。

請注意，若 GP-1A 長時間未使用或從上次接收 GPS 資料的地方移動了很遠距離，該裝置可能需要幾分鐘來重新獲取信號。

使用時的注意事項

- **避免跌落**：若受到強烈碰撞或震動，該產品可能會發生故障。
- **保持乾燥**：本產品是非防水產品，如果將其浸入水中或接觸到水可能會發生故障。
- **避免溫度驟變**：溫度的突變，比如在寒冷天進出有暖氣的大樓可能會造成該裝置內部結露。為避免結露，在進入溫度突變的環境之前，請將其裝入手提袋或塑膠包內。
- **遠離強磁場**：切勿在產生強電磁輻射或強磁場的裝置附近使用或存放該裝置。無線傳輸器等裝置產生的強靜電或磁場可能會影響本產品的內部電路。
- **關於電子裝置的註解**：在極少數的情況下，強烈的外部靜電可能會導致該裝置停止運行。請關閉相機，斷開並重新連接 GP-1A。在連續發生故障的情況下，請與零售商或 Nikon 授權的服務代表人員聯繫。

Ch

技術規格

支援的相機	Nikon D4、D3 系列、D800、D800E、D700、D300 系列、D2X、D2XS、D2HS、D200、D90、D7000、D5100、D5000 及 D3100 數碼相機	
接收器	追蹤通道 :18(兼容 SBAS)	
獲取時間 ¹	冷啟動 : 約 45 秒	熱啟動 : 約 5 秒
更新率	每秒 1 次	
資料格式	NMEA(美國海洋電子協會)2.3 版 (兼容 3.01 版)。	
測地系	WGS84	
GPS 精確度 ¹	水平 :10 m RMS	
界面	連接和配件終端 ,USB	
平均功耗	180 mW	
操作溫度	0°C - 40°C	
尺寸 (W×H×D)	約 45.5×25.5×50 mm	
重量	約 24 g	
線長	約 20 cm (GP1-CA10A) 約 25 cm (GP1-CA90)	
兼容的配件	MC-DC2 遙控線 (另行選購)	UC-E15 ² /UC-E4 ³ USB 線

¹ 露天場所 (附近無障礙物) ² D4 隨附。 ³ D3 系列、D700、D300 系列、D2X、D2XS、D2HS、D200、D90 以及 D7000 隨附。

將 GP-1A 連接至電腦

GP-1A 可將 GPS 資料提供給電腦，以使用於繪圖軟件和其他應用程式。請將數碼相機隨附的 UC-E15¹/UC-E4² USB 線連接至 GP-1A USB 終端 (②) 並將其另一端連接至電腦。電源由電腦提供。用於 Windows XP 和 Windows Vista 的驅動程式可從以下 Nikon 網站獲取，該網站還提供有關配合電腦使用 GP-1A 的其他資訊。

- 美國用戶：<http://www.nikonusa.com/>
- 歐洲與非洲用戶：<http://www.europe-nikon.com/support>
- 亞洲、大洋洲與中東用戶：<http://www.nikon-asia.com/>

若 GP-1A 同時連接在相機和電腦上，GPS 資料將只提供給電腦。

¹ D4 隨附 (第 17 頁)。

² D3 系列、D700、D300 系列、D2X、D2XS、D2HS、D200、D90 以及 D7000 隨附 (第 17 頁)。

GPS 유닛 GP-1A

사용설명서

목차

고객님의 안전을 위하여	2
사용하기 전에	4
GP-1A 및 공급 액세서리	4
GP-1A의 부품	5
GP-1A의 특징	5
지원되는 카메라	6
GP-1A 켜고 끄기	6
GP-1A 연결하기	7
선택형 MC-DC2 연결	9
카메라에 GP-1A 장착하기	9
GPS 데이터 기록하기	11
GP-1A에 관한 주의사항	15
사용상의 주의사항	16
사양	17

Kr

고객님의 안전을 위하여

Nikon 제품의 손상이나 귀하 또는 다른 사람의 부상을 방지하기 위해, 본 장치를 사용하기 전에 아래의 안전 주의사항을 주의 깊게 읽어 주십시오. 본 사용 설명서는 제품을 사용하는 모든 사람이 읽을 수 있는 장소에 보관하여 주십시오.

- **분해하지 마십시오.** 제품의 내부 부품을 손으로 만지면 부상을 입을 수 있습니다. 기능 장애가 발생할 경우에는 반드시 자격을 갖춘 전문가에게 수리를 맡겨야 합니다. 제품을 떨어뜨리거나 사고로 제품이 깨진 경우에는 장치의 전원을 분리하고 Nikon 공인 서비스 센터에서 점검을 받으십시오.
- **건조한 상태로 유지하십시오.** 물에 담그거나 물을 묻히거나 젖은 손으로 취급하지 마십시오. 이 주의사항을 지키지 않으면 화재나 감전을 일으킬 수 있습니다.
- **인화성 가스가 존재하는 곳에서 사용하지 마십시오.** 인화성 가스가 존재하는 곳에서 사용하지 마십시오. 폭발이나 화재를 일으킬 수 있습니다.
- **어린이의 손이 닿지 않도록 하십시오.** 이 주의사항을 지키지 않으면 부상을 초래할 수 있습니다.
- **비행기나 의료 시설에서 장치를 사용하려면 미리 허가를 받으십시오.** 이 장치는 비행이나 의료 장비에 장애를 일으킬 수 있는 라디오 주파수 방사선을 방출합니다.
- **고온에 노출시키지 마십시오.** 제품을 뜨거운 한낮의 밀폐된 차량처럼 온도가 극히 높은 장소에 두지 마십시오. 이 주의사항을 지키지 않으면 케이스나 내부 회로가 손상되어 화재가 발생할 수 있습니다.

사용하기 전에

고객님의 사진에 위도, 경도, 고도, 협정세계시(UTC) 등을 기록하는 카메라 액세서리인 GP-1A GPS 장치를 구입하여 주셔서 감사합니다(호환 가능한 카메라의 목록은 6 페이지를 참조하십시오). 사용하기 전에 반드시 본 설명서를 자세히 읽어 주십시오.

GP-1A 및 공급 액세서리

패키지에 다음 품목이 들어 있는지 확인하십시오.

- GPS 유닛 GP-1A
- 10핀 터미널 단자용 GP1-CA10A 케이블
- 액세서리 단자용 GP1-CA90 케이블
- GP1-CL1 스트랩 어댑터
- 설명서(본 책자)
- 보증서

Kr

▼ 용어

기능 명칭은 카메라에 따라 차이가 있습니다. 자세한 내용은 고객님의 카메라 설명서를 참조하십시오.

GP-1A의 부품

본 설명서의 표지 안쪽에 있는 그림을 참조하십시오.

- ① LED 11
- ② USB 단자 18
- ③ 스트랩 연결부(스트랩은 별매. 휴대폰 스트랩이나 기타 유사한 스트랩을 사용하십시오)
- ④ 선택형 MC-DC2 리모트
코드를 위한 액세서리 단자..... 9
- ⑤ 마운트 9, 10
- ⑥ GP1-CA10A 또는 GP1-CA90을 위한 연결 단자... 7, 8
- ⑦ GP1-CL1 스트랩 어댑터..... 10
- ⑧ 10핀 터미널 단자를 통해
카메라에 연결하기 위한 GP1-CA10A 케이블 7
- ⑨ 액세서리 단자를 통해
카메라에 연결하기 위한 GP1-CA90 케이블 8

GP-1A의 특징

GP-1A은GPS를 지원하는 카메라에 연결되었을 때 사진에 위치 정보를 함께 기록합니다. 이 사진이 결국 my Picturetown에 업로드되거나 ViewNX 1.2.0 이후 버전 (Windows 또는 Macintosh)에서 열릴 때, 해당 위치가 온라인 서비스 지도에 표시될 수 있습니다. 필요할 경우 원격 셔터 릴리즈를 위한 별매의 MC-DC2 리모트 코드를 GP-1A에 연결할 수 있습니다.

지원되는 카메라

GP-1A은 다음 카메라에서 사용할 수 있습니다.

카메라	필요한 케이블
D4, D3 시리즈, D800, D800E, D700, D300 시리즈, D2X, D2XS, D2HS, D200	GP1-CA10A
D90, D7000, D5100, D5000, D3100	GP1-CA90

GP-1A 켜고 끄기

GP-1A에는 배터리나 ON/OFF 스위치가 없습니다. 전원은 카메라를 통해 공급됩니다. GP-1A은 카메라에 연결하는 케이블을 분리할 경우에만 꺼집니다. 카메라가 꺼지더라도 GP-1A은 계속해서 GPS 데이터를 수신합니다. 자세한 내용은 “GPS 데이터 기록하기” (13 페이지)를 참조하십시오.

Kr

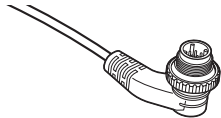

10핀 터미널 단자용
GP1-CA10A 케이블

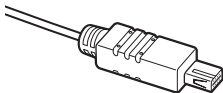

액세서리 단자용
GP1-CA90 케이블

10핀 터미널 단자가 있는 카메라

- 1 카메라를 끕니다.
- 2 GP1-CA10A 케이블(⑧)을 연결 단자(⑥)에 삽입합니다.

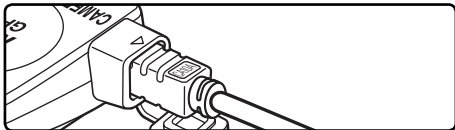
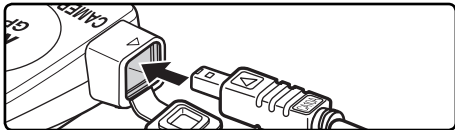

- 3 커넥터의 표시를 카메라 본체의 표시와 일직선으로 맞추고, 10핀 커넥터를 카메라의 10핀 단자에 삽입한 다음 고정 너트를 조입니다.

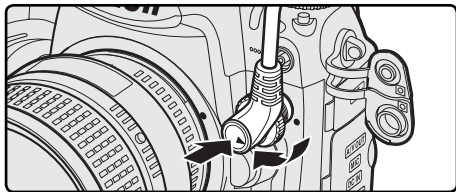

GP1-CA10A을 D3S 디지털 카메라에 연결

액세서리 단자가 있는 카메라

- 1 카메라를 끕니다.
- 2 GP1-CA90 케이블(⑨)을 연결 단자(⑥)에 삽입합니다.

- 3 카메라 액세서리 단자 커버를 벗기고 그림처럼 GP1-CA90을 삽입합니다. 커넥터가 올바른 방향이 되도록 유의하시고 무리한 힘을 가하지 마십시오.

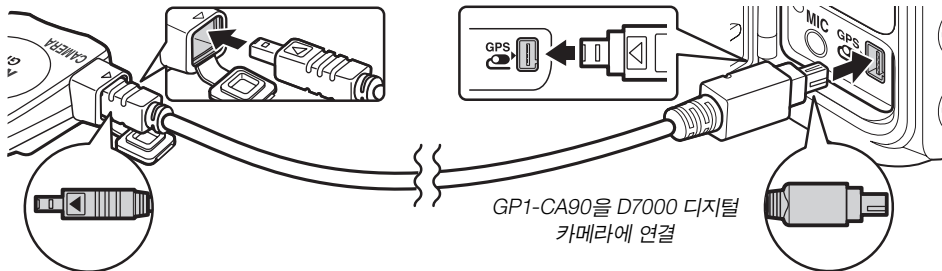

선택형 MC-DC2 연결

원격 셔터 릴리스를 위한 선택형 MC-DC2 리모트 코드는 GP-1A 액세스리 터미널(④)에 연결될 수 있습니다. MC-DC2를 연결할 때는 커넥터가 올바른 방향이 되도록 유의하시고 무리한 힘을 가하지 마십시오.

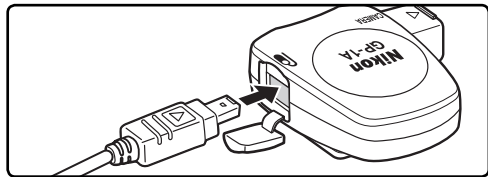

☑ GP-1A 분리하기

카메라를 끄고 케이블을 분리한 다음 10핀 단자 캡을 다시 끼우거나 액세스리 단자 커버를 닫습니다.

카메라에 GP-1A 장착하기

2 페이지 중 1 페이지

카메라 액세스리 슈

GP-1A에는 카메라 액세스리 슈에 꼭 맞는 마운트(⑤)가 갖추어져 있습니다. 그림처럼 GP-1A을 카메라 액세스리 슈 위로 밀어넣습니다.

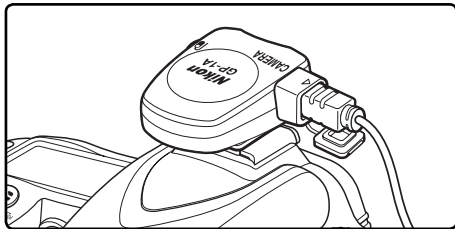

Kr

카메라 스트랩에 GP-1A 장착하기

기본 제공되는 스트랩 어댑터(⑦)를 사용하여 GP-1A을 카메라 스트랩에 부착할 수 있습니다.

- 1 그림처럼 스트랩 어댑터를 부착합니다. 스트랩이 겹치는 곳에는 어댑터를 부착하지 마십시오.

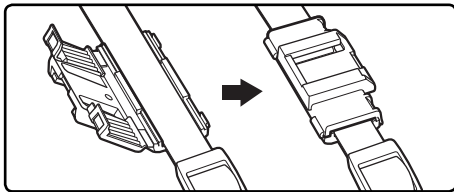

- 2 보이는 것(⑤)처럼 카메라 스트랩에 GP-1A을 장착합니다.

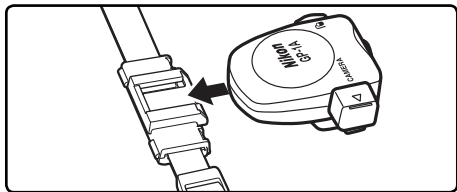

☑ 카메라 스트랩에 GP-1A 장착하기

카메라 스트랩에 GP-1A을 장착할 때 내장 GPS 안테나가 올바른 방향으로 놓이지 않는 경우가 있고, 그로 인해 신호 품질이 저하될 수 있습니다.

- 1** GP-1A(7, 8 페이지)을 연결하고 카메라를 켭니다. GP-1A LED(①)에 불이 들어오고 카메라 위쪽의 컨트롤 패널에  아이콘이 표시됩니다.

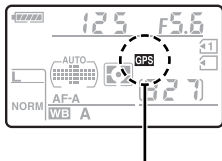
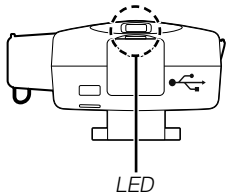

GPS 아이콘(그림은 D7000 디지털 카메라의 컨트롤 패널을 보여줍니다)

LED	 아이콘	상태
적색 깜박임	깜박임	GPS 데이터가 기록되지 않음.
녹색 깜박임	켜짐	3개 위성 탐지: GPS 데이터가 기록됨.
켜짐(녹색)		4개 이상의 위성 탐지. GPS 데이터가 더 정확해집니다.

GPS 신호

GPS 데이터는 GP-1A이 3개 이상의 위성을 탐지할 경우에만 기록됩니다. 2초 이상 GP-1A으로부터 아무런 신호가 수신되지 않으면 컨트롤 패널에 더 이상  아이콘이 표시되지 않고 GPS 데이터가 기록되지 않습니다.

- 2 GPS 데이터를 보려면 카메라 설정 메뉴에서 **GPS > 위치**를 선택합니다(D2X, D2XS, D2HS, D200 카메라에서는 이 옵션을 이용할 수 없습니다). 현재의 위도, 경도, 고도, 협정세계시(UTC) 등이 표시됩니다(아래의 예는 D7000 디지털 카메라의 디스플레이를 보여줍니다).



Kr

☑ 협정세계시(UTC)

GPS 위성에서 수신된 협정세계시(UTC)는 카메라 시계가 제공하는 시간과 별도로 기록됩니다.

3 사진을 촬영합니다. 각 사진에 GPS 데이터가 기록됩니다.

☑ 반누름 타이머

D4, D3 시리즈, D800, D800E, D700, D300 시리즈, D90, D7000, D5100, D5000, D3100 카메라에서 설정 메뉴의 **GPS > 반누름 타이머**를 **ON**으로 선택한 경우에는, 카메라 사용자 설정 메뉴에서 지정한 시간이 경과하면 노출계가 자동으로 꺼집니다. 이렇게 하면 배터리의 소모는 줄일 수 있지만, 사진을 촬영하기 직전까지 노출계가 작동되지 않을 경우 GPS 자료가 기록되지 않을 수 있습니다. 촬영하기 전에  아이콘이 표시되어 있는지 확인하십시오. 카메라나 노출계가 꺼져 있을 때 LED가 깜박이지 않아도 GP-1A은 주기적으로 GPS 데이터를 획득합니다. 약 3 시간동안 아무런 작동도 하지 않으면 GP-1A은 자동으로 꺼집니다.

D2X, D2XS, D2HS, 또는 D200 카메라를 연결하거나, **GPS > 반누름 타이머**를 **OFF**로 한 상태에서 D4, D3 시리즈, D800, D800E, D700, D300 시리즈, D90, D7000, D5100, D5000, 또는 D3100 카메라를 연결한 경우에는 GP-1A이 연결되어 있는 동안 노출계가 꺼지지 않습니다. 사용하지 않을 때는 카메라를 끄면 배터리 소모를 줄일 수 있습니다.

- 4** 각 사진에 기록된 GPS 데이터를 확인하려면, ▶ 버튼을 누르고 사진을 전체 화면에 표시합니다. 화상 정보 표시에 현재 사진의 GPS 데이터를 보여주는 페이지를 포함합니다.

D7000 디지털 카메라를 위한 GPS 데이터

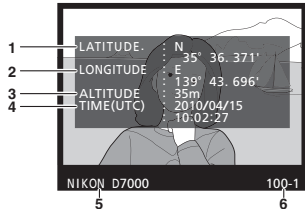

- | | |
|--------------|----------|
| ① 위도 | ⑤ 카메라 이름 |
| ② 경도 | ⑥ 폴더 번호— |
| ③ 고도 | 프레임 번호 |
| ④ 협정세계시(UTC) | |

GP-1A에 관한 주의사항

GP-1A은 나침반 방위를 제공하지 않습니다. 현지 지형이나 대기 조건으로 GPS 데이터를 획득하지 못하거나 지연될 수 있습니다. 실내, 지하, 또는 대형 구조물, 나무, 또는 위성 신호를 차단하거나 반사하는 기타 물체가 가까이 있으면 GP-1A이 GPS 데이터를 수신하지 못할 수도 있습니다. GPS 위성의 위치는 끊임없이 바뀌기 때문에, 하루 중 특정 시간대에는 GPS 데이터의 획득이 불가능하거나 지연될 수 있습니다. GPS 위성의 주파수에 가까운 주파수를 사용하는 휴대폰이나 기타 장치가 존재하는 경우에도 GPS 데이터의 획득이 방해될 수 있습니다.

장시간 사용하지 않았거나 GPS 데이터를 마지막으로 수신한 후 이동 거리가 상당할 경우 GP-1A이 신호를 다시 수신하기까지 몇 분이 걸릴 수 있다는 점에 유의하십시오.

사용상의 주의사항

- **떨어뜨리지 마십시오.** 제품에 강한 충격이나 진동을 가하면 고장을 일으킬 수 있습니다.
- **건조한 상태로 유지하십시오.** 본 제품은 방수가 되지 않으며 물에 담그거나 물을 묻히면 고장을 일으킬 수 있습니다.
- **갑작스런 온도 변화를 피하십시오.** 추운 날 난방이 된 건물로 들어가거나 나오는 경우처럼 온도가 갑작스럽게 변화하면 장치의 내부에 물방울이 맺힐 수 있습니다. 이런 현상을 방지하려면 갑작스런 온도 변화에 노출되기 전에 장치를 운반용 케이스 또는 플라스틱 백에 넣으십시오.
- **강력한 자장(磁場)을 가까이 하지 마십시오.** 강력한 전자기 복사 또는 자장을 발생시키는 장비 근처에서 본 장치를 사용하거나 보관하지 마십시오. 무선 송신기 같은 장비에서 산출되는 강한 정전하나 자장은 제품의 내부 회로에 영향을 줄 수 있습니다.
- **전자 장치와 관련된 사항:** 극히 드문 경우지만, 강한 외부 정전하로 인해 장치의 기능이 정지될 수 있습니다. 그럴 때는 카메라를 끄고 GP-1A를 분리했다가 다시 연결하십시오. 장애가 계속될 경우에는 Nikon 고객만족센터에 문의하십시오.

Kr

B급기기 (가정용 방송통신기기)

이 기기는 가정용(B급)전자파적합기기로서 주로 가정에서 사용하는 것을 목적으로 하며, 모든 지역에서 사용 할 수 있습니다.

사양

지원되는 카메라	Nikon D4, D3 시리즈, D800, D800E, D700, D300 시리즈, D2X, D2XS, D2HS, D200, D90, D7000, D5100, D5000, D3100 디지털 카메라	
리시버	추적 채널: 18 (SBAS 호환)	
획득 시간 ¹	콜드 스타트: 약 45초	핫 스타트: 약 5초
업데이트 속도	초당 1회	
데이터 포맷	NMEA(National Marine Electronics Association) 2.3 버전 (버전 3.01과 호환).	
최단선	WGS84	
GPS 정확도 ¹	수평: 10m RMS	
인터페이스	연결 단자, 액세서리 단자, USB	
평균 전력 소비량	180mW	
사용 온도	0° C - 40° C	
크기 (W × H × D)	약 45.5 × 25.5 × 50mm	
무게	약 24g	
케이블 길이	약 20cm (GP1-CA10A)/약 25cm (GP1-CA90)	
호환 가능한 액세서리	MC-DC2 리모트 코드(별매)	UC-E15 ² /UC-E4 ³ USB 케이블

1 야외(주변 장애물이 없는 상태)

3 D3 시리즈, D700, D300 시리즈, D2X, D2XS, D2HS, D200, D90, D7000 등과 함께 제공됨.

2 D4 등과 함께 제공됨.

Download from [Www.Somanuals.com](http://www.Somanuals.com). All Manuals Search And Download.

컴퓨터에 GP-1A 연결하기

GP-1A은 컴퓨터에 GPS 데이터를 제공하여 지도 소프트웨어를 비롯한 응용 프로그램에서 사용하도록 할 수 있습니다. 디지털 카메라와 함께 제공되는 UC-E15¹/UC-E4² USB 케이블을 GP-1A USB 단자(②)에 연결하고 케이블을 컴퓨터에 연결합니다. 전원은 컴퓨터에서 공급됩니다. 아래의 Nikon 웹사이트에서는 Windows XP 및 Windows Vista 용 드라이버와 함께 컴퓨터에서 GP-1A을 사용하는 방법에 관한 여러 가지 정보를 제공합니다.

- 한국 사용자 : <http://www.nikon-image.co.kr>
- 미국 사용자 : <http://www.nikonusa.com/>
- 유럽 및 아프리카 사용자 : <http://www.europe-nikon.com/support>
- 아시아 , 오세아니아 , 중동 사용자 : <http://www.nikon-asia.com/>

GP-1A을 카메라와 컴퓨터에 동시에 연결한 경우에는 컴퓨터로만 GPS 데이터가 전송됩니다.

¹ D4 등과 함께 제공됨 (17 페이지).

² D3 시리즈, D700, D300 시리즈, D2X, D2XS, D2HS, D200, D90, D7000 등과 함께 제공됨 (17 페이지).

No reproduction in any form of this manual, in whole or in part (except for brief quotation in critical articles or reviews), may be made without written authorization from NIKON CORPORATION.



제조연월 : _____
모델명 : GP-1A
제조사 : Nikon Corporation
제조국가 : 일본
상호명 : (주) 니콘이미징코리아



KCC-REI-NKR-GP-1A

NIKON CORPORATION

Printed in Japan
SB2C03(78)

© 2010 Nikon Corporation

6MWD0278-03 ▲ G12

Download from www.Somanuals.com. All Manuals Search And Download.

Free Manuals Download Website

<http://myh66.com>

<http://usermanuals.us>

<http://www.somanuals.com>

<http://www.4manuals.cc>

<http://www.manual-lib.com>

<http://www.404manual.com>

<http://www.luxmanual.com>

<http://aubethermostatmanual.com>

Golf course search by state

<http://golfingnear.com>

Email search by domain

<http://emailbydomain.com>

Auto manuals search

<http://auto.somanuals.com>

TV manuals search

<http://tv.somanuals.com>