

5
1
X
V

NITRIS

Model: AX-3335

FUEL

Model: AX-3331



AXIS SHAVERS INSTRUCTION MANUAL

Download from www.Somanuals.com. All Manuals Search And Download.

PLEASE READ DIRECTIONS COMPLETELY BEFORE USE.

AXIS/Bodyline Products International, Inc.
198 N. Brandon Drive
Glendale Heights, Illinois 60139 USA
Made in China



Congratulations!

You are now the proud owner of an
**Axis Rechargeable/AC-powered
Shaver AX-3335 or AX-3331.**

Before using your shaver,
please read the instructions in this
manual carefully for its proper
use and care. Please keep the
manual handy for ready reference.

IMPORTANT SAFETY INSTRUCTIONS

Before you start using your shaver, please review these basic precautions that will aid in your use of this electrical device.

Please read all instructions before using your shaver.

DANGER

To minimize the risk of electric shock...

NEVER REACH for a shaver that has been dropped into water. Unplug the unit immediately.

DO NOT USE your shaver while bathing or showering.

ALWAYS UNPLUG your shaver after use or prior to cleaning the unit, except when charging the unit.

DO NOT PLACE OR STORE the shaver in water or any other liquid or where it may accidentally fall or be pulled into water.

WARNING

To avoid burns, fire, electric shock or other injury...

1. Except when recharging your shaver, never leave the unit unattended when plugged in.
2. Always provide close adult supervision when using your shaver near children or the disabled.
3. Follow all instructions in this manual carefully. Do not use attachments with your shaver that have not been specifically recommended by Bodyline Products International Inc.
4. Do not use a unit that is not operating normally, has been immersed in water or other liquid, or has a damaged cord or plug.

Call 1-877-263-9500 to arrange for service.

5. Never operate your shaver outdoors. Avoid use in the vicinity of aerosol products or where oxygen is being administered. Also, keep the cord away from heated surfaces.
6. When plugging in your shaver, first attach the cord to the unit and then plug the cord into an electric outlet. When disconnecting, be sure to switch the unit off, unplug the cord from the electric outlet and then detach the cord from the shaver.
7. Do not insert foreign objects into any of the openings in the unit.
8. Never store the unit with the cord attached.
9. Store your shaver and power cord in a dry place.
10. Avoid exposing the unit to direct sunlight or ambient temperatures above 140°F (60°C).

11. To avoid injury to the face, do not use the unit if the cutters or head assembly have been damaged.
12. Never wrap the power cord around the unit. Damage to the power cord may result.
13. This shaver is intended and designed for use on human facial hair only.
14. Never unplug or plug-in the shaver when your hands are moist or wet.
15. For home use only.

WASHABLE SHAVER

A shaving appliance the hand-held part of which may be cleaned under water

16. Use only in dry condition
17. Do not submerge shaver into water.

18. The hand-held unit shall be detached from the power supply cord before cleaning.

19. The shaver shall not be used until it has dried.

SAVE THESE INSTRUCTIONS

PRECAUTIONS ON USING THE SHAVER

- > Do not keep the shaver in a humid place, a place where the shaver is exposed to splashes of water, or in high temperatures.
- > To clean the body case of the shaver, wipe it with a cloth soaked with a diluted water solution of a neutral detergent. Do not use thinner or benzene as it will damage the plastic portions of the body.
- > Do not recharge the shaver or use it with an AC power supply when the room temperature is below 0° C or over 40° C. Also, never recharge it under direct sunlight or near a heating element such as heater or incandescent light.

- > Do not recharge the shaver or use it with an AC power supply in a humid place or a place where the shaver is exposed to splashes of water.
- > Do not leave the shaver unattended while it is recharged.
- > If pre-shave lotion or shaver oil sticks to the body case of the shaver, wipe it off completely. Otherwise, the plastic portions of the shaver may be damaged.
- > Before shaving, wipe off oiliness of your face. Otherwise, the shavings will stick to the outer foil as the inner blade rubs against it. If you find the outer foil soiled, wipe it clean with tissue paper or the like before using the shaver.
- > Excessive application of shaver oil will also soil the outer foil. In that case, wipe the foil clean with tissue paper or the like before using the shaver. When cleaning the shaver, take care not to apply an excess amount of shaver oil on the inner blade and outer foil.

PARTS OF YOUR SHAVER



cleaning brush

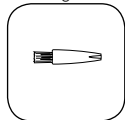

AC adaptor

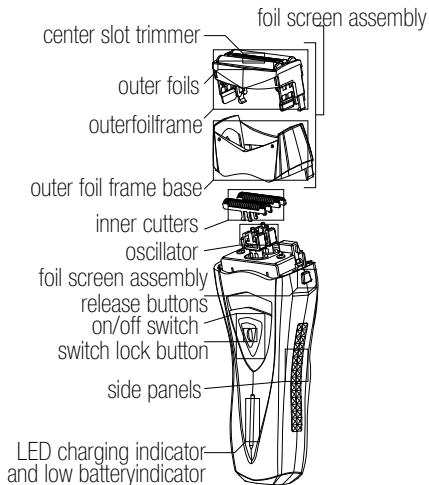

SHAVING TIPS

Keep the unit clean and dry at all times.

Wash and dry your skin thoroughly prior to shaving.

In order to achieve the closest shave and avoid unnecessary wear on the foils, be sure that both foils contact the skin simultaneously. Do not hold the shaver at an angle where only one foil contacts the skin – this will cause distortion of the foil and may result in skin irritation.

Stretch your skin with your free hand while using short, circular strokes. This will make the hairs stand out from your face and allow the cutting heads to reach them more easily. Shave against the grain for optimum results.

To facilitate cutting and avoid foil wear, do not apply the shaver to your skin with high pressure.

The normal replacement period for the foil screens is about 6 months.

In order to maintain shaving performance and comfort, replace the cutters at least once a year. To order replacement parts, please refer to the “Ordering Replacement Parts” section of this manual.

Using this Shaver

1. Remove the protective plastic headguard. (Fig. 1)
2. Ensure that the foil screens and inner cutters are not damaged.

Replace damaged parts before using. To obtain replacement parts, refer to the “Ordering Replacement Parts” section of this manual.

3. To turn the shaver on, depress the lock button and slide the on/off switch up to the “on” position. (fig. 2)

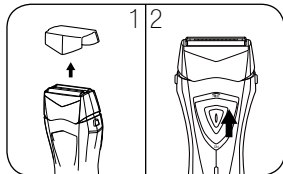

4. Gently stretch the skin of your face with your free hand while moving the shaver slowly and smoothly against the grain of your beard. Hold the shaver at a 90° angle to your face while maintaining contact with the foils.

5. To shave the chin area, gently pull the skin upward and stroke the shaver in an easy up and down motion. To avoid damaging the delicate foils, do not apply high pressure.

6. Turn shaver off and replace protective headguard.

To Shave Longer Hairs, Sideburns or Beards

The trimmer easily cuts the longer, hard to reach hairs of the face and neck.

1. Turn the shaver on.
2. Push up the trimmer switch button into its locked position.

3. To trim sideburns, hold so that the trimmer lightly touches the skin at a 90° angle and move downwards. To avoid draining the battery, keep the trimmer in its off position when not in use.

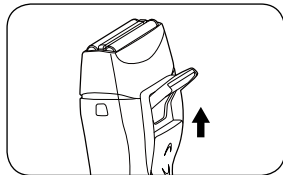

To shave mustaches

1. Turn the shaver on.
2. Slide the on/off switch up to the "FINE" position.
3. Place the adjustable foil in gentle contact with your skin. Move the shaver slowly while gently stretching your skin.

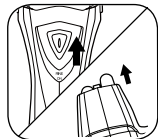

Cleaning the Head and Cutter Assembly

Regular cleaning is necessary to maintain the optimal performance and maximum comfort from the shaver. Wipe the shaver's body using a damp cloth and mild soap or detergent. To avoid damaging the shaver, do not use harsh cleansers or solvents.

Wet Cleaning

1. Switch the shaver off and ensure that the power cord is not attached. Depress the foil screen assembly release buttons on both sides of the unit and gently lift the foil screen assembly off. (fig. 1)

2. Switch the shaver on and allow fresh, cold or lukewarm water to run over the cutters. (fig. 2)

3. When finished cleaning, switch the shaver off and replace the foil

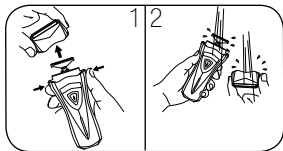

Download from www.Somanuals.com. All Manuals Search And Download.

screen assembly, making sure it locks into place.

Using the Cleaning Brush

This shaver should be cleaned with the brush provided after every three wet cleanings.

1. Switch the shaver off and ensure that the power cord is not attached. Depress the foil screen assembly release buttons on both sides of the unit and gently lift off the foil screen assembly off. (fig. 1)

2. Gently brush the hairs from the inner cutters, the inside surface of the foil screen assembly and the shaver's case. (fig. 3) To remove the inner cutters for cleaning, gently lift straight up from its mount. (fig. 4)

3. To clean the delicate outer foil screens, gently wipe the surface of the foils with tissue paper, being sure not to apply a great deal of pressure.

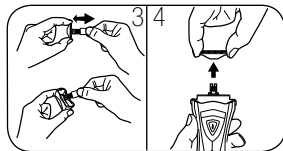

4. When finished cleaning, reseal the inner cutters on the mounts and replace the hairpocket, making sure it locks into place.

Note: to ensure proper operation, the outer foil frame assembly must be properly seated. To avoid damaging the delicate foil screens, do not remove them from their frame.



Worldwide Voltage

This shaver features worldwide automatic dual voltage conversion for 100-240 volt, 50-60 Hz AC current. You can plug the power/recharging cord into an electric outlet virtually anywhere in the world (an adapter plug may be necessary), and the shaver will adjust automatically to the required voltage.

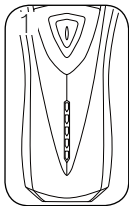

Recharging the Shaver

Download from www.Somanuals.com. All Manuals Search And Download.

AX-3335 features a 5-stage LED power indicator. (fig. 1)

AX-3331 features a green indicator light that flashes when recharging is needed, remains on while the shaver is charging, and turns off when the shaver is fully charged. Use only the power/recharger cord that came with the shaver. The shaver is also designed to be used while plugged into an electric outlet. The unit will not charge while it is in use, so be sure to turn the unit off to allow charging when you are finished shaving. The shaver will provide a 3 minutes shave after 5 minutes of charging.

5 Stage Power Indicator

Bottom LED Flashing: recharging required

LEDs Flash Sequentially and Then Lit: shaver is recharging

All LEDs Lit: shaver is fully recharged

LEDs Light Sequentially: shaver is operating normally

When using the shaver for the first time or if the shaver has not been used for a long time, charge the shaver for 16 hours.

1. Insure that the On/Off switch is in the "Off" position. First, connect the power cord to the shaver and then plug it into an electric outlet.

2. During recharging, the LEDs will flash and then remain lit as the unit recharges. Recharging generally takes one hour. When fully charged, the shaver will provide approximately one week of shaving run time.

Storing the Shaver and Power cord

If the shaver is to remain unused for a long period of time, store the unit and power cord in a cool, dry place. Do not wrap the cord around

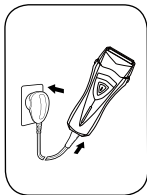

the unit during storage. Avoid twisting the power cord. Be sure to unplug and untwist the cord if it becomes twisted during use or while charging.

Removing the Batteries for Disposal/ Recycling

It is important that the rechargeable batteries in the shaver be recycled or properly disposed of after it has reached the end of its useful life.

Turn the On/Off Switch "on" and run the shaver until the inner cutters stop.

1. Remove the headguard, foil screen assembly, and inner cutters.

2. Remove the 2 screws on the top of shaver. (Fig. 1)

3. Remove the 5 screw covers on the back of shaver. Remove 2 side panels.



4. Remove 5 screws on the back of shaver.
5. Gently pull the two halves of the shaver body apart.
6. Pull the batteries out from the shaver.
7. Cut the wires that connect the batteries (4 wires for batteries) with nippers.

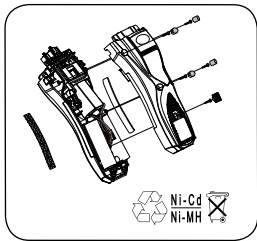

WARNING! To avoid the risk of bursting and the subsequent release of toxic materials, never mutilate or place the batteries in fire. To prevent accidental burns, avoid short-circuiting the batteries. Dispose of batteries in accordance with local disposal/recycling requirements.

To Replace Foil Screens

Download from www.Somanuals.com. All Manuals Search And Download.

IMPORTANT: For the best shaving performance and results, we recommend that you replace the shaver's foil screens every six months and inner cutters at least once a year.

Skin irritation or a deterioration of shave quality typically indicates that your foils need to be replaced. Replacement intervals will vary with individual use and hair types.

(Please refer to the "Ordering Replacement Parts" section)

1. Remove the foil screen assembly by pressing the release buttons on both sides of the shaver and lifting off the assembly off. (fig. 1)
2. The Outer Foils are mounted to the Outer Foil Frame. Release the Foil Frame from the Foil Frame Base by gently sliding a fingernail between

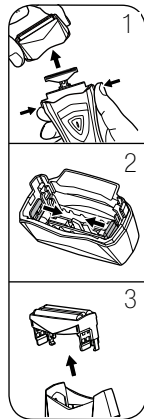

the side of the Foil Frame and the Foil Frame base. (fig. 2) Inverting the Foil Base will allow the Foil Frame to drop out. (fig. 3)

3. Position the replacement Outer Foils over the cutters. Be careful not to damage the foils. Gently slide the head assembly down until it seats firmly into place.

To Replace the Inner Cutters

(Please refer to the "Ordering Replacement Parts" section)

NOTE: Always replace foil screens when replacing the inner cutters.

1. Remove the foil screen assembly by pressing the release buttons on both sides of the shaver and lifting it off. (fig. 1)

2. Remove the inner cutters by grasping and

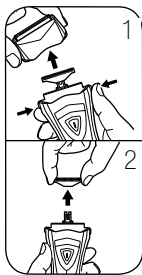

lifting upwards. (fig. 2)

3. Be sure to hold the replacement cutters firmly as you carefully insert them into the inner cutter mounts.

4. Push the replacement cutters down firmly until they lock into place.

5. Replace the foil screen assembly and gently slide it down until you hear it lock into place.

Ordering replacement parts

Please contact Axis/BPI at 1-877-263-9500 to order replacement parts for your Axis shaver. Please refer to the following part number.

Part number: AN-2

Description: Replacement Outer Foil Frame and Inner Cutters for Model AX-3335/AX-3331

> The above part is available at the retailer from whom your shaver was purchased.

If your shaver requires service:

Call Axis at 1-877-263-9500. To assist us in serving you, please have the model number and date of purchase for your shaver available.

1-YEAR LIMITED WARRANTY

AXIS/Bodyline Products International, Inc. (BPI) warrants that your product, except as noted below, is on the date of purchase free from defect in material and workmanship for a period of one year. In the event of a defect in material or workmanship, AXIS / BPI will repair or replace this product with new parts, free of charge as follows:

1. The warranty is extended only to the original purchaser. A purchase receipt or other proof of date of the original purchase is required for service and parts replacement under this warranty.

2. Do not return the product to the retailer from whom this product was purchased.

3. Contact AXIS/BPI toll-free at 1-877-263-9500 to obtain authorization during the warranty period to return the defective product by mail, postage prepaid.

LIMITATIONS AND EXCLUSIONS

There are no express warranties except as listed above.

This warranty only covers failures due to defects in materials or workmanship that occur during normal use. It does not cover foils, blades, cutters, or attachments or damage that occurs in shipment, or failures that are caused by products not supplied by AXIS / Bodyline Products International, Inc., or failures that result from accident, misuse, abuse, and neglect from mishandling, misapplication, improper maintenance, improper cleaning, alteration, modification, line power surge, or com-



mercial use of the product, such as hotel, office or rental use of the product, or service by anyone other than AXIS / Bodyline Products International, Inc., or damage that is attributable to acts of God.

AXIS / BODYLINE PRODUCTS INTERNATIONAL, INC. SHALL NOT BE LIABLE FOR INCIDENTAL OR CONSEQUENTIAL DAMAGES RESULTING FROM THE USE OF THIS PRODUCT OR ARISING OUT OF ANY BREACH OF THIS WARRANTY.

ALL EXPRESS AND IMPLIED WARRANTIES, INCLUDING THE WARRANTIES OF MERCHANDISE AND FITNESS FOR A PARTICULAR PURPOSE, ARE LIMITED TO THE APPLICABLE WARRANTY PERIOD SET FORTH ABOVE.

Some states do not allow the exclusion or limitation of incidental or consequential damages, or limitations on how long an implied warranty lasts, so the above exclusions and limitations may not apply to you. This warranty gives you specific legal rights and you may also have



Félicitations!

Vous êtes maintenant l'heureux propriétaire d'un rasoir **Axis AX-3335 ou AX-3331 rechargeable ou fonctionnant sur secteur courant alternatif (CA)**.

Avant d'utiliser votre rasoir, veuillez lire attentivement les instructions de ce manuel d'emploi pour une bonne utilisation et un bon entretien du rasoir. Veuillez garder le manuel à portée de main pour toute référence.

INSTRUCTIONS IMPORTANTES CONCERNANT VOTRE SÉCURITÉ.

Il est nécessaire de toujours observer certaines précautions élémentaires en utilisant un appareil électrique.

Veuillez lire attentivement toutes ces instructions avant d'utiliser votre nouveau rasoir.

DANGER

Pour limiter les risques d'électrocution...

1. NE JAMAIS RÉCUPÉRER un rasoir une fois tombé à l'eau. Débrancher l'appareil immédiatement.
2. NE PAS UTILISER le rasoir dans le bain ou sous la douche.
3. DÉBRANCHER TOUJOURS le rasoir après l'emploi ou avant de le nettoyer, sauf s'il est en cours de chargement.
4. NE PAS METTRE OU RANGER le rasoir dans de l'eau ou tout autre liquide, ou encore dans un lieu d'où il peut accidentellement tomber ou être amené dans l'eau. Appelez 1-877-263-9500 pour tout service après-vente.

AVERTISSEMENT

Pour éviter toute brûlure, danger d'incendie, électrocution ou autre...

1. Ne jamais laisser le rasoir branché sans surveillance sauf lors de son chargement.

2. Assurer toujours un étroite surveillance si le rasoir est utilise en presence d'enfants ou de personnes handicapees.
3. Suivez attentivement toutes les instructions de ce manuel. Ne pas utiliser d'accessoires qui ne sont pas spécifiquement recommandés par avec le rasoir.
4. Ne pas utiliser l'appareil s'il ne fonctionne pas normalement, a été immergé dans de l'eau ou toute autre liquide, ou si le cordon d'alimentation ou la prise sont endommagés. Appelez 1-877-263-9500 pour tout service apres-vente.
5. Ne jamais utlitiser le rasoir en plein air. Éviter d'utiliser à proximité d'aérosols ou en cas d'adminitration d'oxygène. Toujours garder le cordon d'alimentation éloigné des surfaces chauffées.
6. Por brancher le rasoir raccorder déjà le cordon d'alimentation à l'appareil avante de la brancher dans une prise électrique. Avante de débrancher l'appareil, vérifier qu'il est sur arrêt, débrancher le cordon

- d'alimentation de la prise électrique, puis retirer le cordon du rasoir.
7. Ne pas insérer de corps étrangers dans les orifices de l'appareil.
8. Ne jamais ranger le rasoir sans avoir désolidarisé le cordon.
9. Ranger le rasoir et le cordon d'alimentation dans un lieu sec.
10. Éviter d'exposer l'appareil à la lumière directe du soleil ou à une température ambiante supérieure à 60 degrés C.
11. Pour éviter toute blessure au visage, ne pas utiliser l'appareil si les lames ou les têtes ont été endommagées.
12. Ne jamais enrouler le cordon d'alimentation autour de l'appareil sous peine de l'endommager.
13. Ce rasoir est conçu et destiné à être utilisé sur les poils du visage uniquement.
14. Ne jamais débrancher ou brancher le rasoir ayant les mains

humides ou mouillées.

15. Produit à usage ménager uniquement.

RASOIR LAVABLE

un dispositif de rasage qui fonctionne avec l'électricité dont rasant des lames peut être nettoyé sous l'eau.

16. Employez seulement dans la condition sèche

17. Ne submergez pas le rasoir dans l'eau

18. Le rasoir doit être détaché de la corde électrique avant le nettoyage

19. N'utilisez pas le rasoir jusqu'à ce qu'il ait séché

CONSERVEZ CES INSTRUCTIONS

PRÉCAUTIONS D'EMPLOI DU RASOIR

- > Ne rangez pas le rasoir dans un lieu humide ou un lieu où il est exposé à des éclaboussures ou à des températures élevées.
- > Pour nettoyer le boîtier principal du rasoir, utilisez un chiffon humide avec un détergent neutre dilué à l'eau. N'utilisez pas de diluant ou de benzène car cela endommagerait les parties en plastique du boîtier.
- > Ne rechargez ou n'utilisez pas le rasoir avec un adaptateur CA lorsque la température est inférieure à 0° C ou supérieure à 40° C. De plus, ne le rechargez jamais en plein soleil ou près d'une source de chaleur tel qu'un radiateur ou une lampe à incandescence.
- > Ne chargez ou n'utilisez pas le rasoir avec une alimentation CA dans un lieu humide ou un lieu où le rasoir est exposé à des éclaboussures.

- > Ne laissez pas le rasoir sans surveillance lorsque il est rechargé.
- > Si de la lotion avant rasage ou de l'huile de nettoyage du rasoir reste collée sur le boîtier du rasoir, éliminez-la totalement. Sinon, les parties en plastique du rasoir pourraient être endommagées.
- > Avant le rasage, nettoyez bien les parties grasses de la peau. Sinon, les poils resteront collés à la grille externe lorsque la lame intérieure la frotte. Si la grille externe est sale, nettoyez la avec un mouchoir en papier ou quelque chose du même type avant d'utiliser le rasoir.
- > Une utilisation excessive d'huile de nettoyage salira également la grille externe. Dans ce cas, essuyez la grille externe avec un mouchoir en papier ou quelque chose du même type avant d'utiliser le rasoir. Lors du nettoyage du rasoir, n'appliquez pas une quantité trop importante d'huile sur la lame interne et sur la grille externe.

PARTS OF YOUR SHAVER

Capuchon de protection

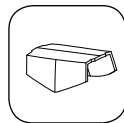

Brosse de nettoyage

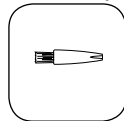

Tondeuse



Adaptateur CA



AXIS

AXIS

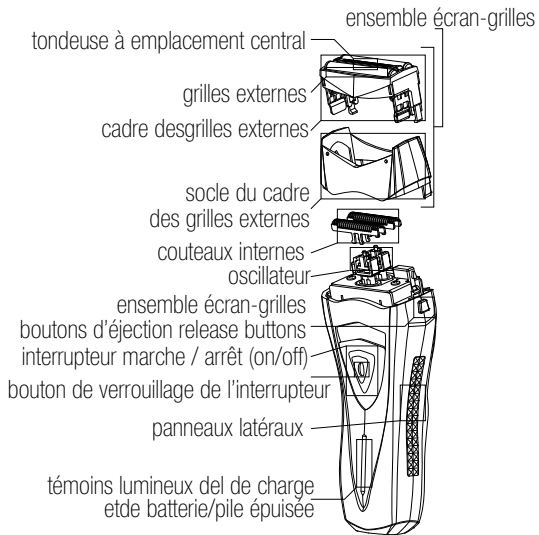

CONSEILS POUR LE RASAGE

Maintenez l'appareil propre et sec à tout moment.

Lavez-vous et séchez-vous la peau soigneusement avant de vous raser.

Afin de réaliser un rasage des plus précis et d'éviter une usure inutile des grilles, veillez à ce que les deux grilles entrent en contact avec la peau en même temps. Ne tenez pas le rasoir selon un angle où seule l'une des grilles est en contact avec la peau (cela causerait une déformation de la grille et pourrait aboutir à une irritation de la peau).

Étirez la peau avec la main libre tout en faisant de courts mouvements circulaires. Cela permettra de redresser les poils et ainsi les têtes de coupe pourront les atteindre plus facilement. Passez le rasoir dans le sens contraire de celui de la pousse du poil pour obtenir les meilleurs résultats.

Download from www.Somanuals.com. All Manuals Search And Download.

Afin de faciliter la coupe et d'éviter l'usure de la grille, n'appliquez pas le rasoir sur la peau en exerçant une pression importante.

La période de remplacement habituel des écrans-grilles est d'environ 6 mois. Afin de conserver des performances et un confort de rasage, remplacez les couteaux au moins une fois par an. Pour commander des pièces de rechange, référez-vous à la section « Commande de pièces de rechange » de ce manuel.

Utilisation de votre rasoir

1. Retirez le capuchon de protection en plastique. (Fig. 1)

2. Vérifiez que les écrans-grilles et les couteaux internes ne soient pas endommagés. Remplacez les parties endommagées avant toute utilisation. Pour obtenir des pièces de rechange, référez-vous à la sec-

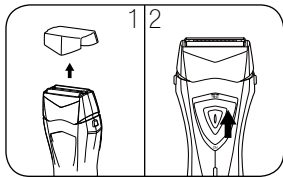

Download from www.Somanuals.com. All Manuals Search And Download.

tion «Commande de pièces de rechange» de ce manuel.

3. Pour activer le rasoir, appuyez sur le bouton de verrouillage et faites glisser l'interrupteur marche/arrêt (ON/OFF) sur la position marche (ON). (Fig. 2)

4. À l'aide de la main libre, étirez doucement la peau de votre visage tout en déplaçant le rasoir lentement et en douceur en sens contraire de celui de la pousse du poil. Tenez le rasoir perpendiculairement (angle de 90°) à votre visage qui doit rester en contact avec les grilles.

5. Pour raser la zone du menton, tirez doucement la peau vers le haut et passez le rasoir simplement du haut vers le bas et vice versa. Pour éviter d'endommager les grilles qui sont fragiles, ne pressez pas trop fort.

6. Désactivez le rasoir et remplacez le capuchon de protection.

Pour raser les poils plus longs, les pattes ou la barbe

La tondeuse coupe plus facilement les poils longs et difficiles d'accès du visage et de la nuque.

1. Activez le rasoir.
2. Relevez le bouton de la tondeuse afin de le verrouiller.
3. Pour tailler les pattes, tenez l'appareil de manière à ce que la tondeuse soit perpendiculaire (90°) à la peau afin qu'elle touche légèrement la peau, puis déplacez-la de haut en bas. Afin de ne pas décharger entièrement la batterie/pile, laissez la tondeuse à l'arrêt lorsqu'elle n'est pas utilisée.

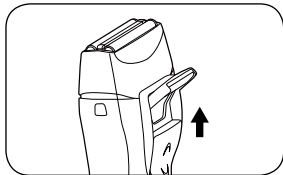

Pour raser les moustaches

1. Activez le rasoir.
2. Faites glisser l'interrupteur marche/arrêt vers le haut et placez-le en position FINE (mode haute précision)
3. Placez délicatement la grille ajustable en contact avec la peau. Déplacez le rasoir lentement tout en tirant sur la peau.

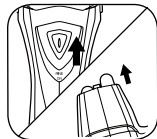

Nettoyage de l'ensemble tête et couteau

Un nettoyage régulier est nécessaire afin de préserver des performances optimales et un confort maximum du rasoir. Essuyez le boîtier du rasoir en utilisant un chiffon humide et du savon doux ou du détergent. Pour éviter d'endommager le rasoir, n'utilisez pas de produits d'entretien corrosifs ou des solvants. .

Nettoyage à l'eau

1. Désactivez le rasoir et vérifiez que le cordon d'alimentation ne soit pas attaché au rasoir. Appuyez sur les boutons d'éjection de l'ensemble écran-grille des deux côtés de l'appareil et retirez délicatement l'ensemble écran-grille. (Fig. 1)
2. Activez le rasoir et passez les couteaux sous de l'eau propre, froide ou tiède. (Fig. 2)
3. Lorsque vous avez fini de nettoyer le rasoir, désactivez-le et remettez l'ensemble écran-grille en place en vous assurant qu'il soit verrouillé en place.

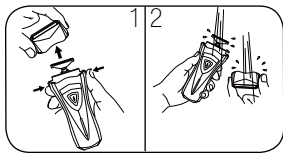

Utilisation de la brosse de nettoyage

Ce rasoir doit également être nettoyé régulièrement, après tous les trois nettoyages sous l'eau, avec la brosse fournie.

1. Désactivez le rasoir et assurez-vous que le cordon d'alimentation ne soit pas attaché au rasoir. Appuyez sur les boutons d'éjection de l'ensemble écran-grille des deux côtés de l'appareil et enlevez délicatement l'ensemble écran-grille. (Fig.1)
2. À l'aide de la brosse, enlevez délicatement les poils rasés des couteaux internes, de la surface intérieure de l'ensemble écran-grille et du boîtier du rasoir. (Fig.3) Afin de retirer les couteaux internes pour les nettoyer, soulevez-les délicatement de leur support, vers le haut. (Fig. 4)
3. Pour nettoyer les écrans-grilles externes, essuyez délicatement la surface des grilles à l'aide de

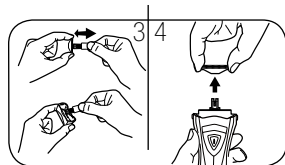



5 mouchoirs en papier, en veillant à ne pas appuyer trop fort.

4. Lorsque vous avez fini le nettoyage, replacez les couteaux internes sur leur support et remettez la poche à poils en place, en vous assurant qu'elle soit bien verrouillée en place.

Remarque: pour assurer un fonctionnement correct, le cadre des grilles externes doit être placé correctement. Pour ne pas endommager les écrans-grilles délicats, ne les retirez pas de leur cadre.

Pour nettoyer la tondeuse, désactivez le rasoir et faites glisser la tondeuse vers le haut pour la déployer. Brossez délicatement les poils des lames de la tondeuse. (Fig. 5)

Remarque: Pour éviter les dégâts, assurez-vous d'essuyer minutieusement la lotion avant rasage ou l'huile de nettoyage du rasoir du boîtier du rasoir.

Tension de fonctionnement dans le monde entier

Ce rasoir est équipé d'un convertisseur automatique qui permet une utilisation dans le monde entier pour 100 / 240 V ca, 50 / 60 Hz. Il est possible de brancher le cordon d'alimentation ou de recharge dans pratiquement n'importe quelle prise de courant au monde (un adaptateur peut être nécessaire), et le rasoir s'ajustera automatiquement à la tension requise.

Recharger le rasoir

AX-3335 est équipé d'un témoin lumineux DEL indicateur de puissance à 5 étapes.

AX-3331 est équipé d'un témoin lumineux vert qui clignote lorsqu'il faut recharger le rasoir ; il reste allumé lorsque le rasoir est en charge et s'éteint lorsque le rasoir est entièrement chargé.

Utilisez uniquement le cordon d'alimentation ou de recharge qui a été fourni avec le rasoir. Le rasoir est également conçu pour pouvoir être utilisé en étant branché directement sur une prise de courant. L'appareil ne se chargera pas lorsqu'il est en cours d'utilisation ; il est donc nécessaire de l'éteindre afin de permettre la charge lorsque vous avez fini de vous raser. Le rasoir permet un rasage de 3 minutes après avoir été rechargé pendant 5 minutes.

Indicateur de puissance à 5 étapes

Le témoin lumineux du bas clignote: recharge nécessaire

Les témoins lumineux clignotent de façon séquentielle puis s'allument: rasoir en charge

Tous les témoins lumineux sont allumés: rasoir entièrement chargé

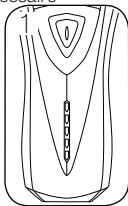

Les témoins lumineux s'allument de façon séquentielle: rasoir fonctionnant normalement

Lors de la première utilisation du rasoir ou si le rasoir n'a pas été utilisé depuis longtemps, chargez-le pendant 16 heures.

1. Assurez-vous que l'interrupteur marche/arrêt soit en position arrêt (OFF). Tout d'abord, connectez le cordon d'alimentation au rasoir, puis, branchez-le dans une prise de courant.

2. Pendant la recharge, les témoins lumineux clignotent, puis s'allument au fur et à mesure que l'appareil recharge. La recharge prend en général une heure. Lorsque le rasoir est entièrement chargé, il fournit environ une semaine de temps de rasage.

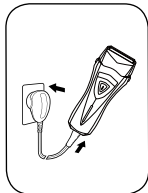

Rangement du rasoir et du cordon d'alimentation

Si le rasoir doit rester inutilisé pendant une longue période, rangez l'appareil et le cordon d'alimentation dans un endroit frais et sec. N'enroulez pas le cordon autour de l'appareil lors du rangement. Évitez de tordre le cordon d'alimentation. Assurez-vous de débrancher et de bien dérouler le cordon s'il se tord pendant l'utilisation ou pendant la charge.

Comment enlever les batteries/piles pour les jeter/recycler

Il est important que les batteries/piles rechargeables du rasoir soient recyclées ou qu'on les détruise correctement lorsque leur durée de vie est arrivée à son terme.

Mettez l'interrupteur marche/arrêt sur marche (ON) et faites fonctionner le rasoir jusqu'à ce que les couteaux internes s'arrêtent.



1. Retirez le capuchon de protection, l'ensemble écran-grille et les couteaux internes.
2. Retirez les deux vis au sommet du rasoir (fig. 1)
3. Retirez les 5 cache-vis à l'arrière du rasoir. Retirez les deux panneaux latéraux.
4. Retirez les 5 vis à l'arrière du rasoir.
5. Séparez délicatement les deux moitiés du corps du rasoir.
6. Retirez les batteries/piles du rasoir.
7. Coupez les fils qui relient les batteries/piles (4 fils pour batteries/piles) avec une pince.

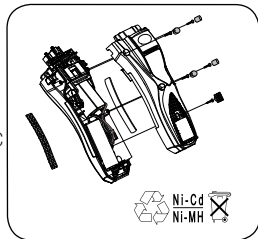

AVERTISSEMENT! Afin d'éviter les risques d'explosion et la libération subséquente de substances toxiques, ne modifiez jamais ou ne jetez jamais les batteries/piles au feu. Pour éviter les brûlures accidentelles, évitez de court-circuiter les batteries/piles. Jetez les batteries/piles conformément aux réglementations locales en matière de déchets et de recyclage.

Pour remplacer les écrans-grilles

IMPORTANT: Pour obtenir les meilleures performances et les meilleurs résultats de rasage, nous vous recommandons de remplacer les écrans-grilles tous les six mois et les couteaux internes au moins une fois par an.

Des irritations cutanées ou une détérioration de la qualité du rasage indique normalement que les grilles doivent être remplacées. Les intervalles de remplacement varient en fonction de l'usage personnel et du type de poils.

(Veuillez vous référer à la section «Commande de pièces de rechange»)

1. Retirez l'ensemble écran-grille en poussant les boutons d'éjection des deux côtés du rasoir et soulevez le bloc. (fig. 1)

2. Les grilles externes sont montées sur le cadre des grilles externes. Dégagez le cadre des grilles de son socle en glissant délicatement un ongle entre le côté du cadre et le socle. (fig. 2) Retournez le socle pour permettre au cadre des grilles de se détacher. (fig. 3)

3. Placez les nouvelles grilles externes sur les couteaux. Veillez à ne pas endommager les grilles. Poussez délicatement l'ensemble tête vers le bas jusqu'à ce qu'il soit bien en place.

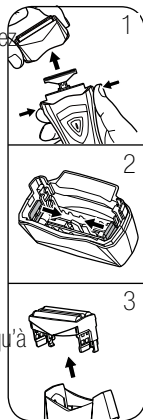

Pour remplacer les couteaux/lames internes

(Veuillez vous référer à la section
"Commande de pièces de rechange")

REMARQUE: Remplacez toujours les écrans-grilles
lorsque vous remplacez les couteaux internes.

1. Retirez l'ensemble écran-grille en appuyant sur les
boutons d'éjection situés de chaque côté du rasoir et
soulevez-le. (fig. 1)

2. Retirez les couteaux/lames internes ; prenez-les fermement entre
les doigts et soulevez-les. (fig. 2)

3. Veillez à tenir les couteaux de rechange fermement lorsque vous les
insérez prudemment dans les supports des couteaux internes.

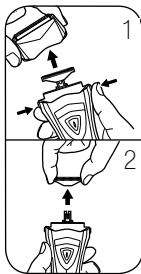

4. Poussez les couteaux de rechange vers le bas fermement jusqu'à
ce qu'ils soient bien verrouillés en place.

5. Remplacez l'ensemble écran-grille et faites-le glisser délicatement
vers le bas jusqu'à ce qu'il soit bien verrouillé en place.

Commande de pièces de rechange

Veuillez contacter Axis/BPI au 1-877-263-9500 pour commander les
pièces de rechange de votre rasoir Axis. Veuillez se référer au numéro
de la pièce suivant.

Numéros de référence des pièces: AN-2

Description: Cadre des grilles externes et lames internes de rechange
pour le modèle AX-3335/AX-3331.

Exigences de réparation

Si votre rasoir doit être réparé, veuillez vous référer au dépliant inclus
dans ce manuel qui répertorie les différents lieux de réparation.

Service de réparation

Appelez le 1-877-263-9500. Pour garantir un service rapide et efficace, soyez prêt à fournir le numéro du modèle ainsi que la date d'achat de votre rasoir.

GARANTIE LIMITÉE DE 1 AN

Axis/Bodyline Products Inc. (BPI) garantit que ce produit, sauf comme indiqué ci-dessous, est exempt, à compter de la date d'achat, de défauts de matériaux et de fabrication pour une période d'un an. En cas de défaut de matériaux ou de fabrication, Axis/BPI s'engage à réparer ce produit avec des pièces neuves ou à le remplacer sans frais de votre part dans les conditions suivantes:

1. Cette garantie limitée ne s'applique qu'à l'acheteur initial. Vous devez joindre le reçu ou autre preuve d'achat indiquant la date de l'achat original à toute demande de réparation et échange de pièces sous garantie.

2. Ne retournez pas le produit chez le détaillant où vous l'avez acheté.

3. Contactez Axis/BPI au numéro gratuit 1-877-263-9500 pour obtenir l'autorisation, pendant la période de garantie, de renvoyer le produit défectueux par courrier, port payé.

LIMITES ET EXCLUSIONS

Il n'existe aucune autre garantie expresse outre celle qui est mentionnée dans la présente.

La présente garantie ne couvre que les défaillances provenant de défauts de matériaux ou de fabrication qui pourraient se produire pendant une utilisation normale. Elle ne couvre pas les grilles, les lames, les couteaux, ou les accessoires ou les dommages que pourrait subir le produit pendant son expédition, ni les défaillances résultant de l'utilisation de produits non fournis par Axis/BPI, ni celles résultant d'accident, mauvais emploi, manipulation abusive, négligence,

mauvaise application, entretien inapproprié, nettoyage inapproprié, altération, modification, surtension du secteur ou usage commercial du produit, tel que dans les hôtels, les bureaux ou les locations du produit et les réparations effectuées par un personnel autre qu'Axis/BPI ou les dommages résultant de cas fortuits.

AXIS/BPI NE SERA RESPONSABLE D'AUCUN DOMMAGE INDIRECT OU ACCESSOIRE RÉSULTANT DE L'UTILI INFRACTION AUX TERMS DE CETTE GARANTIE.

TOUTES LES GARANTIES EXPRESS ET TACTIES, Y COMPRIS LES GARANTIES DE COMMERCIALISATION ET D'ADAPTABILITÉ À UN USAGE PARTICULIER, SONT LIMITÉES À LA PÉRIODE DE GARANTIE APPLICABLE MENTIONNÉE DANS LA PRÉSENTE.

Certains états interdisent l'exclusion ou la limitation des dommages indirects ou accessoires, ou encore les limitations de derée des garanties tacties; il se peut donc que certaines des restrictions et exclusions

ci-dessus ne s'appliquent pas à vous. Cette garantie vous confère des droits légaux spécifiques mais vous pouvez en outre bénéficier de droits supplémentaires qui varient d'un état à l'autre.

Fabrique pour Axis/BPI
198 N. Brandon Drive,
Glendale Heights, IL 60139 USA

Fabrique en Chine



¡Felicitaciones!

Usted tiene ahora la satisfacción de ser dueño de una afeitadora recargable y a corriente alterna, la **Axis Shaver AX-3335** ó **AX-3331**.

Antes de usarla, lea detenidamente este manual para ver las instrucciones sobre su uso y cuidado apropiado. Mantenga este manual a la mano para usarlo con comodidad

INSTRUCCIONES IMPORTANTES PARA SU SEGURIDAD.

Siempre se deben tomar precauciones básicas al usar cualquier artefacto eléctrico.

Lea todas las instrucciones cuidadosamente antes de usar su nueva afeitadora.

PELIGRO

Para minimizar el riesgo de descargas eléctricas...

1. NUNCA TOQUE una afeitadora que haya caído al agua. Desenchufe la unidad inmediatamente.

2. NO USE la afeitadora mientras se baña o ducha.
3. SIEMPRE DESENCHUFE la afeitadora después de usarla o antes de limpiarla, salvo para cargar la unidad.
4. NO COLOQUE NI ALMACENE la afeitadora en agua ni otro líquido, o donde pueda caer o ser arrojada accidentalmente al agua.

ADVERTENCIA

Para evitar quemaduras, incendios, descargas eléctricas u otras lesiones...

1. Salvo al recargar la afeitadora, nunca deje de prestarle atención cuando esté echufada.
2. Siempre mantenga una estrecha supervisión de un adulto al usar la afeitadora cerca de niños o personas discapacitadas.

3. Siga cuidadosamente las instrucciones de este manual. No use aditamentos con su afeitadora que no hayan sido recomendados específicamente por Axis.
4. No use una unidad que no funcione normalmente, que haya sido sumergida en agua u otro líquido, o que tenga un cable o enchufe dañado. Llama 1-877-263-9500 para informarse sobre detalles del servicio.
5. Nunca opere la afeitadora Axis al aire libre. Evite el uso en las inmediaciones de productos en aerosol o donde se administre oxígeno. Además, mantenga el cable lejos de superficies calientes.
6. Al enchufar la afeitadora Axis, primero conecte el cable a la máquina y luego enchúfelo en el tomacorriente eléctrico. Al desconectarla, ceriórese de que el interruptor de la unidad esté apagado, desenchufe el cable del tomacorriente eléctrico y luego desconéctelo de la afeitadora.

7. No inserte objetos extraños en ninguna de las aberturas de la unidad.
8. Nunca almacene la afeitadora con el cable puesto.
9. Almacene la máquina y el cable en un lugar seco.
10. Evite la exposición de la unidad a la luz solar directa o a temperaturas ambientales superiores a los 140 grados F (60° C.)
11. Para evitar lesiones en su rostro, no use la unidad si el conjunto de cortadoras o cabezales está dañado.
12. Nunca envuelva el cable de alimentación alrededor de la unidad, ya que se podría dañar.
13. Esta afeitadora Axis está hecha y diseñada para usarse sólo en el vello facial humano.
14. Nunca desenchufe o enchufe la afeitadora cuando sus manos estén húmedas o mojadas.

15. Sólo para uso doméstico.

MÁQUINA DE AFEITAR LAVABLE

un dispositivo que afeita que funciona con la electricidad que afeitando las láminas se puede limpiar debajo del agua.

16. Utilice solamente en condiciones secas
17. No sumerja la máquina de afeitar en agua
18. Separe la máquina de afeitar de la fuente de alimentación antes de la limpieza él
19. No utilice la máquina de afeitar hasta que se ha secado

CONSERVE ESTAS INSTRUCCIONES

PRECAUCIONES AL USAR LA AFEITADORA

- > No guardar la afeitadora en un lugar húmedo, donde le pueda caer agua, o donde esté expuesta a altas temperaturas.
- > Para limpiar la cubierta de la afeitadora, use un paño humedecido con un detergente neutral diluido en agua. No use disolvente de pintura o bencina, ya que dañará las piezas de plástico de la cubierta.
- > No recargue la afeitadora o la use con corriente alterna cuando la temperatura de la habitación es bajo 0° C o más de 40° C. Tampoco la recargue nunca bajo el sol o cerca del calor como el de un calefactor o luz incandescente.
- > No recargar la afeitadora o usarla conectada a la electricidad en un lugar húmedo o un lugar donde está expuesta a que le salpique agua.

- > No deje la afeitadora desatendida mientras se está recargando.
- > Si le cae loción o crema de afeitar a la cubierta de la afeitadora, limpiarla totalmente. Si no se la limpia, las partes de plástico de la afeitadora se pueden dañar.
- > Antes de afeitarse, secarse bien la cara. Porque si no, los residuos del desbarbe se pegarán a la malla exterior al rozar la cuchilla contra la malla. Si encuentra sucia la malla exterior, límpiela con una toallita de papel o algo similar antes de usar la afeitadora.
- > Uso excesivo de cremas de afeitar también ensuciará la malla exterior. En ese caso, limpie la malla con una toalla de papel o algo similar antes de usar la afeitadora. Cuando limpie la afeitadora, cuide de no introducir demasiada crema o aceite de afeitar en la cuchilla interior o la malla exterior.

PARTS OF YOUR SHAVER

cubierta del cabezal

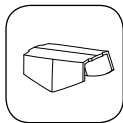

cepillo para limpieza

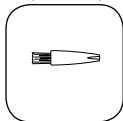

recortador



Adaptateur CA



CONSEJOS ÚTILES

Mantenga la unidad limpia en todo momento.

Lávese y séquese la piel completamente antes de afeitarse.

Para lograr la afeitada más limpia y evitar desgaste innecesario a las mallas, asegúrese que ambas mallas se contactan con la piel simultáneamente. No use la afeitadora en un ángulo tal que sólo una de las mallas se contacta con la piel. Eso causará deformación de la malla y puede producirle irritación de la piel.

Al afeitarse, estire la piel con la mano y use recorridos cortos y en círculos. Esto hará que los pelos se levanten de la cara y permitirá que los cabezales los corten con mayor facilidad. El mejor resultado se obtiene afeitando contra la dirección del pelo.

Para facilitar el corte y evitar desgaste de la malla, no presione mucho la afeitadora contra la cara.

El período normal de reemplazo de las mallas es de aproximadamente 6 meses. Para continuar recibiendo afeitadas buenas y cómodas, reemplace las cuchillas al menos aproximadamente una vez por año. Para pedir piezas de repuesto, refiérase a la sección “Cómo pedir piezas de repuesto” de este manual.

Cómo usar esta afeitadora

1. Quite la cubierta plástica del cabezal. (fig.1)

2. Asegúrese que las mallas y las cuchillas interiores no tengan daños. Reemplace las piezas dañadas antes de usar la afeitadora. Para obtener piezas de repuesto, refiérase a la sección “Cómo pedir piezas de repuesto” de este manual.

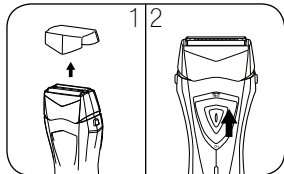

3. Para prender la afeitadora, pulsar el botón de seguro y deslizar el interruptor a la posición "ON". (fig. 2)

4. Con la mano desocupada, estire suavemente la piel de su cara mientras corre la afeitadora lenta y suavemente contra la dirección de crecimiento de la barba. Use la afeitadora a un ángulo de 90° de la cara manteniendo contacto con las mallas.

5. Para afeitar la zona del mentón, tire de la piel hacia arriba y deslice la afeitadora suavemente con movimientos hacia arriba y abajo. Para evitar dañar las delicadas mallas, no aplique fuerte presión.

6. Apague la afeitadora y vuelva a colocar la tapa del cabezal.

Para afeitar pelos más largos, patillas o barba

La recortadora corta con facilidad los pelos menos fáciles de la cara y el cuello.

1. Prenda la afeitadora.

2. Ponga el botón de la recortadora en posición de seguro.

3. Para cortar patillas, coloque la recortadora en forma que toque suavemente la piel a un ángulo de 90° y muévala hacia abajo. Para evitar desgastar la batería, mantenga la recortadora apagada cuando no la esté usando.

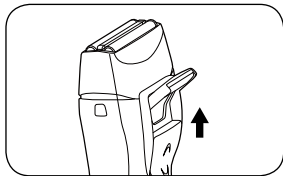

Para afeitar bigotes

1. Prenda la afeitadora.

2. Coloque al interruptor en la posición "FINE".

3. Ponga la malla ajustable en contacto suave con la piel. Deslice la afeitadora lentamente mientras estira suavemente la piel.

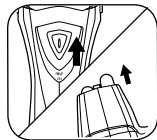

Limpieza del conjunto del cabeza y la cuchilla

Es necesario hacerles limpieza con regularidad para mantenerlos en óptimo funcionamiento y comodidad para quien se afeite. Limpie el cuerpo de la afeitadora con una tela húmeda y jabón o detergente suave. Para evitar dañar la afeitadora, no utilice detergentes ásperos o disolventes.

Limpieza con agua

1. Apague la afeitadora y asegúrese que no tiene enchufado al cordón. Presione los botones de liberación del conjunto de la malla en ambos lados de la unidad y levante y saque con cuidado el conjunto de la malla. (fig.1)

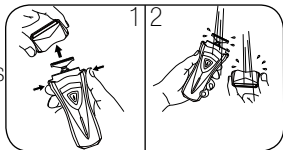

2. Prenda la afeitadora y deje que corra agua limpia fría o tibia sobre las cuchillas. (fig. 2)

3. Cuando termine la limpieza, apague la afeitadora y devuelva el conjunto de la malla asegurándose que quede asegurada en su sitio.

Cómo usar el cepillo de limpieza

Se debe limpiar esta afeitadora con el cepillo provisto, después de cada tres limpiezas con agua.

1. Apague la afeitadora y asegúrese que el cordón eléctrico no está enchufado. Presione los botones de liberación del conjunto de la malla en ambos lados de la unidad y levante y saque con cuidado el conjunto de la malla. (fig.1)

2. Con el cepillo quitar con cuidado los pelos de las cuchillas interiores, la superficie interior del conjunto de la malla y la cubierta de la afeita-

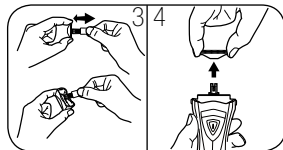

dora. (fig. 3) Para sacar las cuchillas interiores para limpiarlas, sáquelas de su montura tirando hacia arriba. (fig. 4)

3. Para limpiar las delicadas mallas exteriores, limpie con cuidado sus superficies con toallitas de papel asegurándose de no ejercer demasiada presión.

4. Al terminar la limpieza, devolver las cuchillas interiores a sus monturas y asegurar el compartimiento para pelos en su sitio.

Observación: Para asegurar buen funcionamiento, el marco de la malla exterior debe estar asentado correctamente. Para evitar daños a las delicadas mallas, no se les debe sacar de su marco.

Para limpiar el recortador, apague la afeitadora y deslice el recortador hacia arriba. Limpie cuidadosamente los pelos de las cuchillas del recortador. (fig. 5)



NOTA: Para evitar daños, asegúrese de limpiar completamente del cuerpo de la afeitadora las lociones o productos para afeitarse.

Voltaje universal

Esta afeitadora brinda conversión automática de corriente de 100 a 240 voltios y de 50 a 60 Hz para usarse en todo el mundo. Se puede enchufar el recargador en un tomacorriente en prácticamente cualquier parte del mundo (quizás se necesite un adaptador de enchufes), y se ajustará automáticamente al voltaje necesario.

Para recargar la afeitadora

La AX-3335 tiene un indicador LED de nivel de carga (fig.1).

La AX-3331 tiene una luz indicadora verde que pestañea cuando se requiere cargar; permanece prendida mientras se carga, y se apaga cuando está totalmente cargada. Utilice el cordón con recargador eléctrico que vino con la afeitadora. La afeitadora también se ha

diseñado para usarse mientras está enchufada a un tomacorriente. No se cargará mientras la usa así, de modo que asegúrese de apagarla para permitir que se recargue cuando termine de afeitarse.

La afeitadora proporcionará 3 minutos de afeitada después de recargarla por 5 minutos.

Indicador de carga de 5 etapas

Pestaña el LED inferior: necesita recargarse

El LED pestaña momentáneamente y luego queda prendido:

se está recargando

Todos los LED están prendidos:

la afeitadora está totalmente cargada

Los LED se prenden en secuencia:

la afeitadora está funcionando normalmente

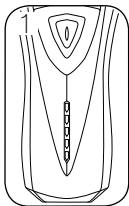

Para usar la afeitadora por primera vez, o después de no haberla usado por mucho tiempo, se debe recargar por 16 horas.

1. Asegúrese que el interruptor está en posición "OFF". Primero, conecte el cordón de recarga a la afeitadora y después a un tomacorriente. (fig. 2)

2. Durante la recarga, los LED pestañearán y luego quedarán prendidos hasta que se recargue totalmente. Una recarga completa usualmente toma una hora. Desde que está totalmente cargada, la afeitadora proporcionará aproximadamente una semana de afeitadas.

Almacenamiento de la afeitadora y el cordón

Si no se va a usar la afeitadora por mucho tiempo guárdela, y al cordón eléctrico, en un lugar fresco y seco. No guarde la afeitadora envuelta con el cordón. Evite retorcer el cordón eléctrico. Asegúrese de desenchufar y enderezar el cordón si se hubiera

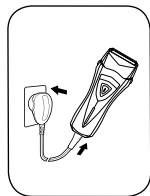

torcido al usarlo o durante el procedimiento de recarga.

Cómo sacar las baterías para desecharlas o reciclarlas

Es importante que las baterías recargables de la afeitadora se reciclen o que sean desechadas apropiadamente cuando ya ha terminado su ciclo de vida útil.

Ponga el interruptor en "ON" y haga funcionar la afeitadora hasta que las cortadoras dejen de funcionar.

1. Quite la cubierta del cabezal, el conjunto de la malla y las cuchillas interiores.

2. Quite los 2 tornillos de la parte superior de la afeitadora. (fig. 1)

3. Quite los 5 tornillos de la parte inferior de la afeitadora. Saque los 2 paneles laterales.



4. Quite los 5 tornillos de la parte inferior de la afeitadora.

5. Tire con cuidado de las dos mitades del cuerpo y sepárelas.

6. Saque las baterías de la afeitadora.

7. Con unas tenazas corte los cables que conectan las baterías (4 cables por batería)

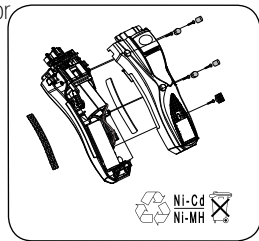

ADVERTENCIA! Para evitar el riesgo de explosión y la consiguiente liberación de materiales tóxicos, nunca desarme o incinere las baterías. Para evitar quemarse accidentalmente, evite cruzar los polos de las baterías. Deseche baterías de acuerdo con las normas sobre desecho o reciclado de su localidad.

Para reemplazar las mallas

IMPORTANTE: : Para obtener las mejores afeitadas y funcionamiento, recomendamos que se reemplace la malla de la afeitadora cada seis meses, y las cuchillas interiores al menos una vez al año.

Normalmente, si hay irritación de la piel o deterioro de la calidad de la afeitada, significa que hay que reemplazar la malla. El intervalo entre reemplazo de mallas varía según el uso de la persona y su tipo de pelo. (Véase la sección “Cómo pedir piezas de repuesto”).

1. Quitar el conjunto de la malla presionando los botones de liberación que se encuentran a cada lado de la afeitadora, y levantando y sacando el conjunto. (fig. 1)

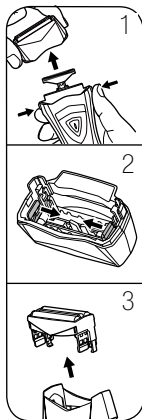

2. Las mallas exteriores están montadas en el marco de la malla exterior. Libere el marco de la malla a partir de la base del marco de la malla deslizando su uña entre el costado del marco de la malla y la base del marco de la malla. (fig. 2). Al voltear la base se permitirá que el marco de la malla caiga. (fig. 3)

3. Coloque las mallas exteriores de repuesto sobre las cuchillas. Cuide de no causarle daño a las mallas. Deslice hacia abajo con cuidado el conjunto del cabezal hasta que quede ajustado en su sitio.

Reemplazo de las cuchillas interiores

Véase la sección “Cómo pedir piezas de repuesto.”

NOTA: Siempre reemplace las mallas al mismo tiempo que las cuchillas interiores.

1. Quitar el conjunto de la malla presionando los botones de liberación que se encuentran a cada lado de la afeitadora, y levantando y sacando el conjunto. (fig. 1)

2. Sacar las cuchillas interiores tirando de ellas hacia arriba. (fig. 2)

3. Asegúrese de asir firmemente las cuchillas de repuesto cuando las inserta con cuidado en sus asientos interiores.

4. Empuje hacia abajo firmemente las nuevas cuchillas hasta que enganchen en su sitio.

5. Reemplace el conjunto de mallas y con cuidado deslícelo hacia abajo hasta que escuche que se aseguraron en su sitio.

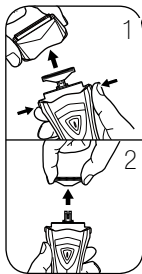

Pedido de partes de repuesto

Para pedir partes de repuesto para su afeitadora Axis, llame por favor a Axis/BPI at 1-877-263-9500. Refiera por favor al número de pieza siguiente.

número de parte: AN-2

Descripción: Marco de malla exterior y cuchillas interiores (Outer Foil Frame and Inner Cutters) para los modelos AX-3335/AX-3331

> La parte antedicha está disponible en el minorista de quien su máquina de afeitar fue comprada..

Servicio de reparación

Si su afeitadora necesita reparación, vea el folleto incluido en este manual donde se encuentra la lista de los locales que proporcionan servicio.

Si su afeitadora necesita servicio

Si su afeitadora necesita servicio, llame al 1-877-263-9500. Para ayudarnos a servirlo, tenga a mano el número de modelo y la fecha de compra de su afeitadora.

GARANTÍA LIMITADA POR UN AÑO

AAxis/Bodyline Products Inc. (en adelante BPI) garantiza que su producto, excepto las limitaciones expuestas a continuación, está libre de defectos de materiales y manufactura por un período de un año a partir de la fecha de compra. En el caso de un defecto en los materiales o en la manufactura, Axis/BPI reparará o reemplazará sin cargo este producto con partes nuevas, de la siguiente manera:

1. Esta garantía se extiende solamente al comprador original. Para efectuar el servicio o reemplazo de partes bajo esta garantía, se exige un recibo de compra u otra prueba respecto de la fecha original de compra.
2. No devuelva el producto al comercio en que has adquirido el mismo.
3. Comuníquese con la línea gratuita de Axis/BPI 1-877-263-9500 para obtener la autorización durante el período de garantía con el fin

de devolver el producto defectuoso por correo, con franqueo prepago.

LIMITACIONES Y EXCLUSIONES

No existen garantías expresas salvo las mencionadas anteriormente.

Esta garantía cubre únicamente fallas debidas a defectos en los materiales o en la manufactura que ocurren durante el uso normal. No cubre las láminas metálicas perforadas, hojas, cuchillas o accesorios o daños que ocurren en el envío o fallas causadas por productos no provistos por Axis/BPI o fallas debidas a accidentes, uso incorrecto, abuso, manipuleo negligente, aplicación indebida, mantenimiento inadecuado, limpieza inadecuada, alterciones, modificaciones, sobretensiones en la línea de alimentación o usos comerciales del producto, tales como en hoteles, oficinas o su alquiler o su servicio por parte de cualquiera que no sea Axis/BPI o daños atribuibles a causas de fuerza mayor.

AXIS/BPI NO SERA RESPONSABLE POR LAS DANOS INCIDENTALES



O CONSECUENCIALES DEBIDO AL USO DE ESTE PRODUCTO O EMERGENTE DE CUALQUIER INCUMPLIMIENTO DE ESTA GARANTIA.

LA DURACION DE TODAY LAS GARANTIAS EXPLICITAS E IMPLICITAS, INCLUYENDO LAS DE COMERCIABILIDAD O APTITUD PARA UN PROPOSITO EN PARTICULAR, ESTARA LIMITADA A LA DURACION ESTABLECIDA ANTERIORMENTE.

Algunos estados no admiten la exclusion o limitacion de los danos incidentales o consecuenciales ni la limitacion a la duracion de una garantia implicita, por lo cual es posible que las exclusiones y limitaciones anteriores no se apliquen a su caso. Esta garantia le otorga derechos legales especificos y es posible que tenga otros derechos que varian entre un estado y otro.

Fabricado para Axis/Bodyline Products Inc. 198 N. Brandon Drive,
Glendale Heights, IL 60139 USA

Fabricado en China

Download from www.Somanuals.com. All Manuals Search And Download.

AXIS

AXIS/Bodyline Products International, Inc.
198 N. Brandon Drive
Glendale Heights, Illinois 60139 USA

Toll-free: 1-877-263-9500
www.bodylineproducts.com

Made in China

Free Manuals Download Website

<http://myh66.com>

<http://usermanuals.us>

<http://www.somanuals.com>

<http://www.4manuals.cc>

<http://www.manual-lib.com>

<http://www.404manual.com>

<http://www.luxmanual.com>

<http://aubethermostatmanual.com>

Golf course search by state

<http://golfingnear.com>

Email search by domain

<http://emailbydomain.com>

Auto manuals search

<http://auto.somanuals.com>

TV manuals search

<http://tv.somanuals.com>