

BOSCH

**Use and Care Manual
For Household Use Only
Notice d'utilisation et d'entretien
Usage domestique uniquement
Manual de instrucciones y cuidado
Sólo para uso doméstico**

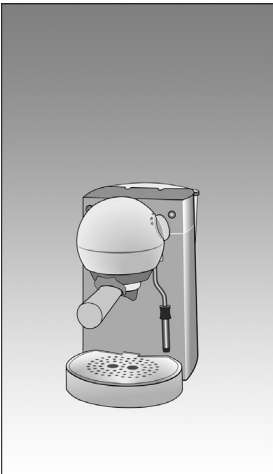

**TCA 4101 UC
Coffeemaker**

Use and Care Manual	3
Notice d'utilisation et d'entretien	20
Manual de instrucciones y cuidado	37

IMPORTANT SAFEGUARDS

WARNING: A risk of fire and electrical shock exists in all electrical appliances and may cause personal injury or death.

When using electrical appliances, basic safety precautions should always be followed, including the following:

1. Read all instructions.
2. Do not touch hot surfaces. Use handles or knobs.
3. To protect against fire, electric shock and personal injury, do not immerse cord, plugs or appliance in water or other liquids.
4. Close supervision is necessary when any appliance is used by or near children.
5. Unplug from outlet when not in use and before cleaning. Allow it to cool before putting on or taking off parts, and before cleaning the appliance.
6. Do not operate any appliance with a damaged cord or plug or after the appliance malfunctions, or has been damaged in any manner. Return appliance to the nearest authorized service facility for examination, repair or adjustment.
7. The use of accessory attachments not recommended by the appliance manufacturer may result in fire, electric shock, or personal injury.
8. Do not use outdoors.
9. Do not let the cord hang over the edge of a table or counter, or touch hot surfaces.
10. Do not place on or near a hot gas or electric burner, or in a heated oven.
11. To disconnect, turn any control to "off" then remove plug from wall outlet.
12. Do not use appliance for other than intended use.
13. Use extreme caution when disposing hot steam.
14. To reduce the risk of fire or electrical shock, do not remove the base. No user serviceable parts inside. Repair should be done by authorized service personnel only.

SAVE THESE INSTRUCTIONS
HOUSEHOLD USE ONLY

CAUTION

This appliance is designed for domestic use and for processing normal quantities of food and not for industrial use. Any servicing other than cleaning and user maintenance should be performed by an authorized service representative.

- Check voltage to be sure that the voltage indicated on the name plate agrees with your voltage
- Never use warm or hot water to fill the water container! Use cold water only.
- Keep your hands and the cord away from hot parts of the appliance during operation.
- Never clean with scouring powders or hard implements.
- Never use a steam cleaner.

CAUTION: A short power supply cord is provided to reduce the risk of personal injury resulting from becoming entangled in or tripping over a longer cord.

POLARIZED PLUG: This appliance has a polarized plug, (one blade is wider than the other), as a safety feature to reduce the risk of electric shock. This plug is intended to fit in a polarized outlet only one way. If the plug does not fit fully in the outlet, reverse the plug. If it still does not fit, contact a qualified electrician to replace the obsolete outlet. Do not attempt to defeat this safety feature.

Overview

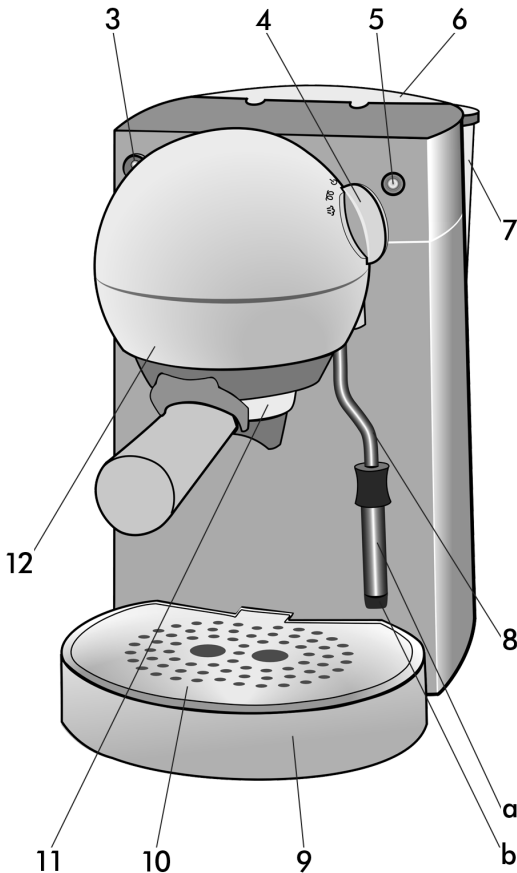

1. Supply line
2. Cable coiler
3. Power switch with pilot lamp
4. Function selector knob
 - ⏻ – Stand by
 - ☕ – Espresso mode
 - ☁ – Preheating to generate steam
 - ☁ – Steam generation
5. Ready-lamp
6. Cover for water tank
7. Water tank (removable)
8. Steam tube (rotating)
 - a) Sleeve
 - b) Nozzle
9. Overflow dish (two sections)
10. Base grille
11. Sieve holder
 - a) Sieve for 1 cup
 - b) Sieve for 2 cups
12. Brewing head sieve
13. Measuring spoon

Before using your espresso maker

Before using your espresso maker for the first time, or after extended storage, flush out the system by running several cups of water through it (without coffee powder).

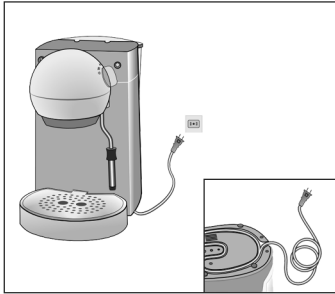

- Plug in the electric cord.

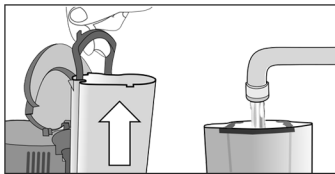

- Remove the water tank, fill it with fresh, cold water and put it back in place. Do not exceed the "max." mark.

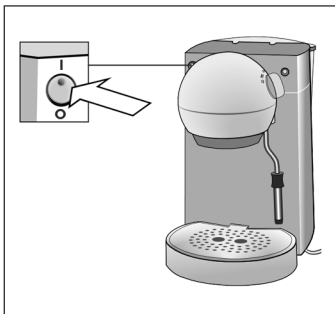

- Turn the power switch to "I". The pilot lamp will light up red.
Note: Your machine is heating up. It will be ready for use when the ready-lamp lights up green.

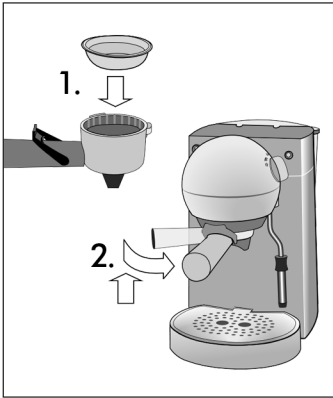

1. Place the sieve in the sieve holder.
2. Fit the sieve holder with the sieve into the sieve holder guide cut-out on the left and turn it to the right until it stops.

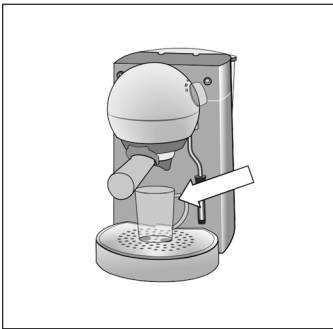

- Place a large container underneath the sieve holder.

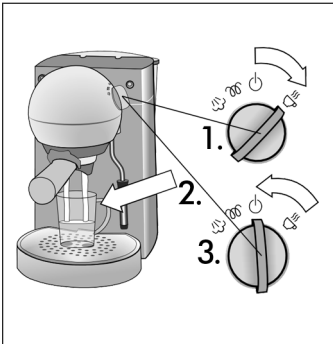

1. Turn the function selector knob to **S**.
2. Fill the container with water.
3. Turn the function selector knob back to **O**.

General information

Whenever you use the Espresso or Steam functions, the remaining water will automatically be directed into the overflow dish for a few seconds after the selector knob is returned to the  position. This ensures that every cup of espresso is always brewed with fresh water. You should therefore empty the overflow dish regularly.

Preparing espresso

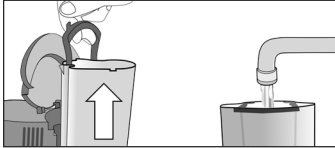

- Remove the water tank, fill it with fresh, cold water and put it back in place.
Do not exceed the "max." mark.

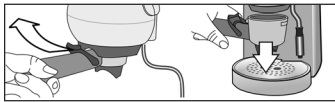

- Turn the sieve holder to the left and remove it.

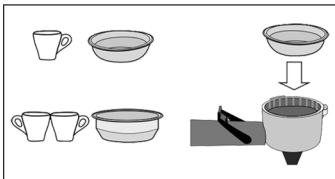

- Place either the one-cup or the two-cup sieve in the sieve holder.

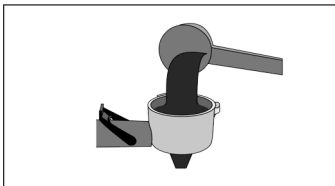

- Use the measuring spoon to fill the sieve with coffee powder.
1 level spoonful for 1 cup
2 level spoonfuls for 2 cups.

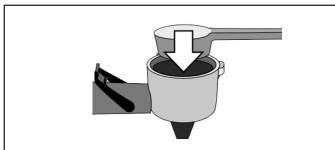

- Use the bottom of the spoon to pack the coffee slightly.



- Clean any coffee powder from the rim of the sieve.



- ❑ Fit the sieve holder into the sieve holder guide on the left and turn it to the right.

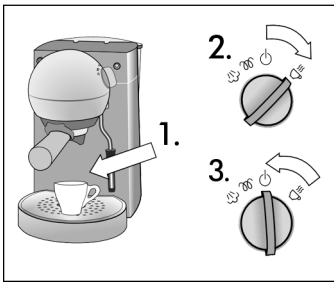

1. Place a cup/cups under the sieve holder.
2. Turn the function selector knob to ☕ and fill the cups(s).
3. **Caution: Once you have filled the cup to the desired level, turn the function selector knob back to ⏻.**

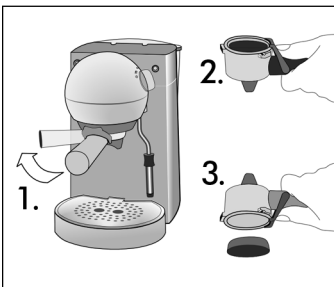

1. Remove the sieve holder to empty and clean it.
2. Pull back the clip holding the sieve.
3. Knock out the coffee powder.

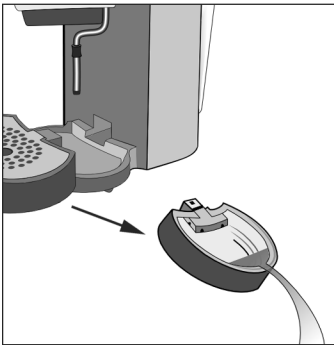

- ❑ Empty the overflow dish.

Tip: Preheat espresso cups with thick sides before preparing the espresso so that your espresso will stay warm longer.

Steam generation

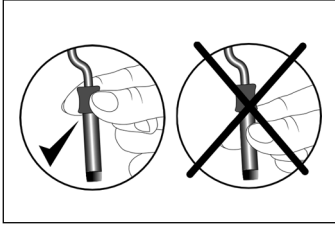

Steam may be used to froth up the milk for cappuccino and to warm other drinks.

⚠ Danger of scalding or burns!

After you change to the ☽ setting, there may be some spraying.

The steam emitted is very hot.

Do not touch the nozzle or point it at others.

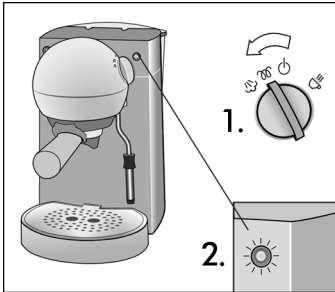

1. Turn the function selector knob to ☽.
The green ready-lamp will go out. The machine is now heating up.
2. When the ready-lamp lights up green again, you can generate steam.

Frothing up the milk

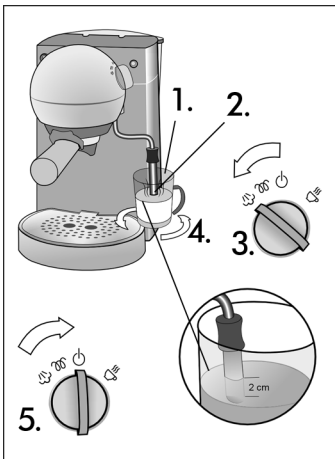

1. Half fill a cup with cold milk (1.5% fat).
2. Insert the steam tube approx. 2 cm into the milk (do not touch the bottom of the cup).
3. Turn the function selector knob to ☽.
4. Move the cup with a circular motion to froth up the milk.
5. Turn the function selector knob to ☼ when you are finished.

Note: Clean the steam tube as soon as it cools down. (Dried milk residue is difficult to clean.)

Heating up drinks:

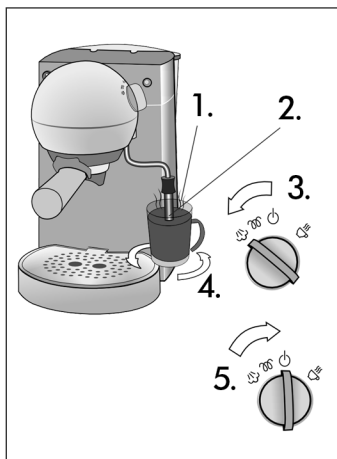

1. Fill a cup with the drink.

2. Insert the steam tube deep into the liquid you wish to heat (do not touch the bottom of the cup).

3. Slowly turn the function selector knob to ☁.

4. Heat the liquid.

5. Turn the function selector knob to ⏻ to stop.

Note: Clean the steam tube as soon as it cools down. (Dried residues are difficult to clean.)

Cleaning

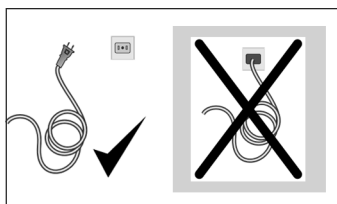

⚠ Danger of electric shock!

Unplug the machine before cleaning.

Never submerge the machine in water!

Do not use a steam cleaner!

Cleaning the machine

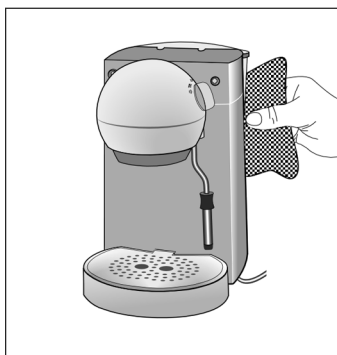

- ☐ Wipe the outside of the machine with a damp cloth. Do not use scouring agents.

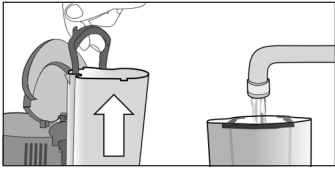

- ❑ Remove the water tank, rinse it out and fill it with fresh water.

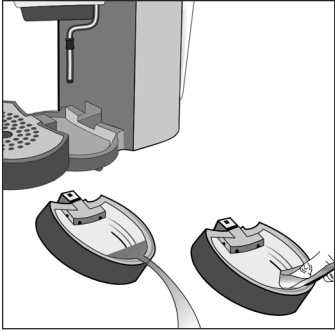

- ❑ Remove the overflow dish and base grille and empty the dish. Only the overflow dish may be cleaned in a dishwasher!
- ❑ Wipe out the inside of the area that holds the overflow dish.

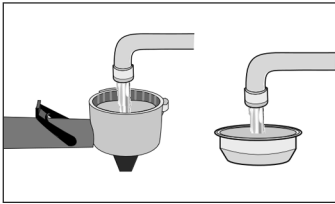

- ❑ Clean sieve holder and sieve. **Do not put them in the dishwasher!**

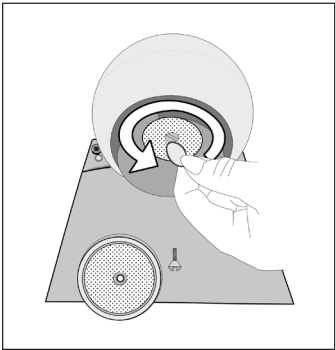

- ❑ Use a coin to unscrew the brewing sieve. Rinse out the sieve and put it back in place.

Cleaning the steam tube

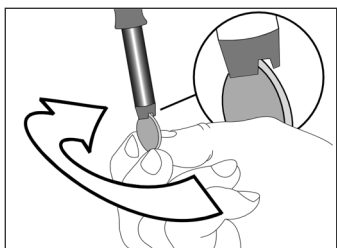

- ❑ Use a coin to unscrew the steam tube. Pull out and clean the sleeve. Pay special attention to the holes in the sleeve, which may be cleaned with a needle.

Tip: Let off a little extra steam from the steam tube after each use and, after it cools, wipe the outside with a damp cloth.

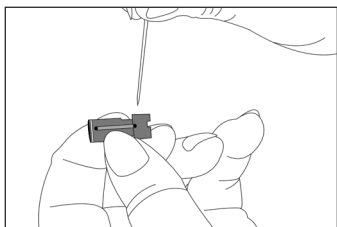
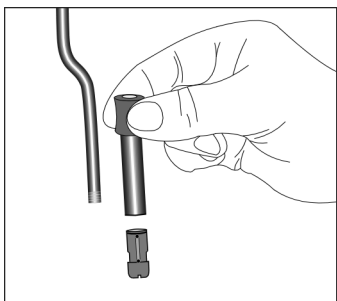

Decalcifying

Use a common household decalcifying agent to decalcify your unit at regular intervals as called for by the hardness of your local water supply.

1. Switch off the machine.
2. Pull out the plug.

Important: The machine must cool down completely (at least 1 hour).

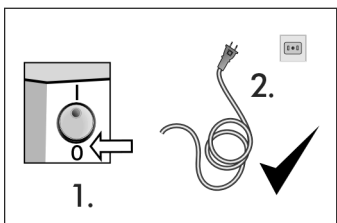

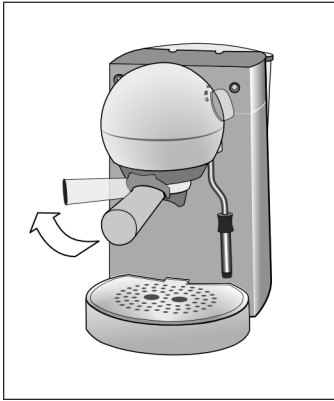

☐ Remove the sieve holder.

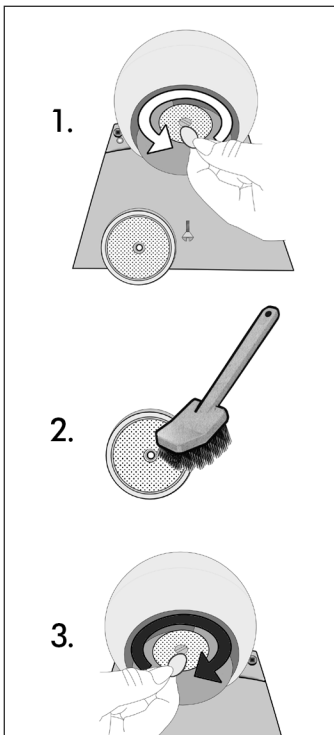

1. Use a coin to unscrew the brewing head sieve.
2. Remove calcium and coffee residue.
3. Put the brewing head sieve back in place.

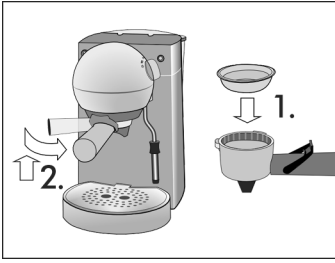

- Put the sieve holder with sieve back in place.

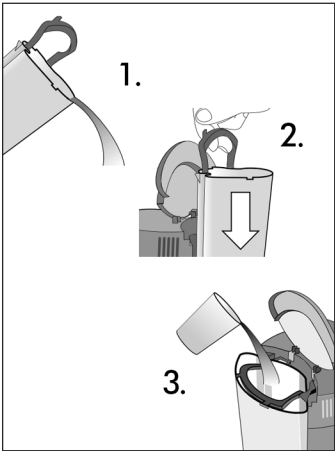

- Mix decalcifying agent in accordance with manufacturer's instructions and pour it into the empty water tank.

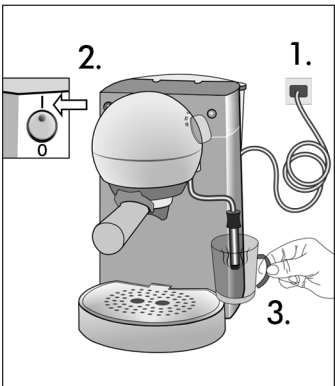

1. Plug the machine back in.
2. Switch the unit on.
3. Immediately hold a cup under the steam tube.

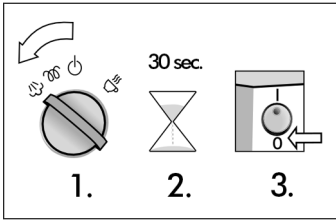

- ❑ Move the function selector knob to 0 and, after approx. 30 seconds, switch the unit off.



- ❑ Allow the decalcifying agent to work for at least 5 minutes.

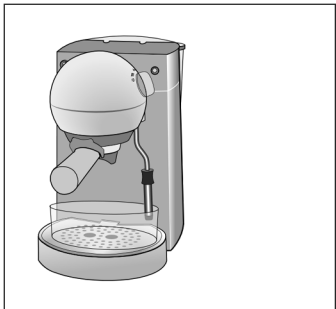

- ❑ Place a large container underneath the sieve holder.

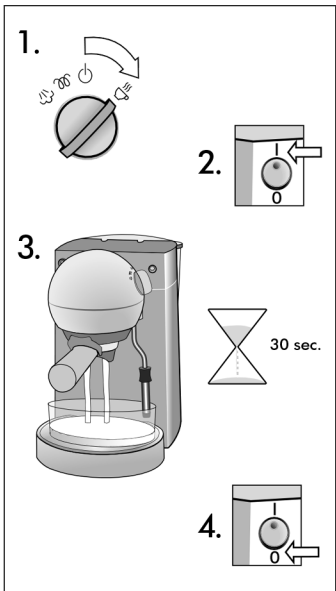

- ❑ Turn the function selector knob to 0. Turn the machine back on at the power switch, allow the decalcifying fluid to run through for approx. 30 seconds, and then turn the machine off again.

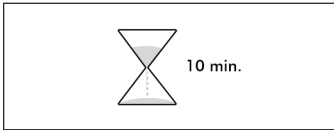

- ❑ Allow the decalcifying agent to work for at least 10 minutes.

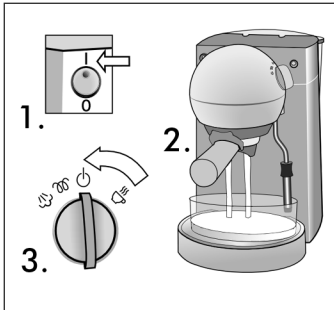

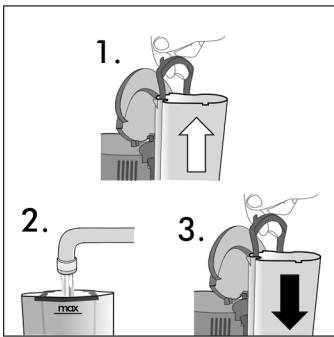

1. Turn the power switch back on.
2. Allow the remaining decalcifying fluid to run through the machine.
3. Turn the function selector knob back to .

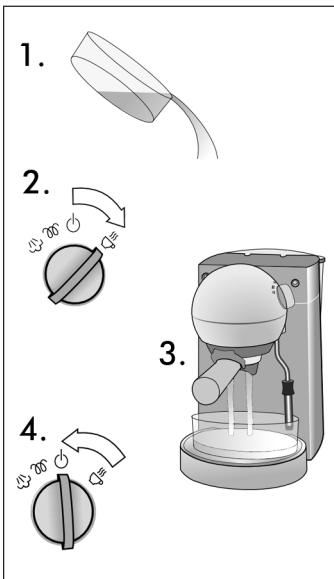

- ❑ Fill the water tank with fresh water up to the "max." mark.



1. Empty the container and put it back in place.
2. Turn the function selector knob to .
3. Let all of the water run through.
4. Turn knob back to .

Resolving minor problems yourself

Problem	Possible cause	Solution
Espresso is not running at all, or coming out only a drop at a time.	Sieve holder or sieve is blocked.	Clean sieve holder or sieve.
	The coffee is too finely ground.	Use a coarser grind.
	Water tank is empty.	Fill water tank.
	Water tank is not fitted correctly.	Fit water tank into place.
	Brewing head sieve is blocked.	Unscrew brewing head sieve and clean it.
	Calcium build-up.	Refer to the chapter "Decalcification".
Espresso is too cold.	The machine is not yet hot enough.	Wait until the ready-lamp lights up green.
Espresso has no "cream topping" (froth formation)	Not enough coffee grounds.	Use recommended amount of coffee.
	Coffee is too coarsely ground.	Use more finely ground coffee beans.
	Coffee grounds are too old	Use fresh coffee grounds.
The pump is very loud.	Water tank is empty.	Fill water tank.
	Water tank is not fitted correctly.	Fit water tank into place.
Milk is not frothy enough.	Milk is too warm or too old.	Use fresh, cold milk.
	Nozzle is blocked.	Clean nozzle
	Fat content of milk is too high.	Use low-fat milk (1.5% fat)

The right to changes is reserved

Hotline: call Tel. No.

BOSCH Small Appliance Warranty

BSH Home Appliances ("BOSCH") warrants all new small appliances to be free from original defects in design, materials and workmanship for one (1) year after the sale to the original owner.

Within the stated warranty period, BOSCH will repair or replace, at its sole option, any small appliance or parts thereof which prove defective under conditions of normal use and service at no charge to you. It is the owner's responsibility to return the appliance for repair. Repaired and replacement small appliances and parts shall be the same or as close in appearance as possible to the original for the purposes of this warranty.

Should you require service of your BOSCH small appliance, please contact customer service at 1-866-44-BOSCH. Repair of BOSCH appliances should only be performed by qualified technicians.

This warranty is limited to the original consumer purchase and is not transferable. Specifically excluded from this warranty are failures caused by accident, misuse, neglect, abuse, including tampering, use on a frequency or voltage other than marked on the product, and use for commercial purposes.

To the extent allowed by law, this warranty sets out your exclusive remedies, whether for negligence or otherwise. BOSCH will not be liable for any consequential or incidental damages, losses or expenses. THIS WARRANTY IS IN LIEU OF ALL OTHER EXPRESSED WARRANTIES. ANY WARRANTY IMPLIED BY LAW, WHETHER FOR MERCHANTABILITY OR FITNESS FOR A PARTICULAR PURPOSE OR OTHERWISE, SHALL BE EFFECTIVE ONLY FOR THE PERIOD THAT THIS EXPRESSED WARRANTY IS EFFECTIVE. BOSCH DOES NOT ASSUME ANY RESPONSIBILITY FOR INCIDENTAL OR CONSEQUENTIAL DAMAGES.

No attempt to alter, modify or amend this warranty shall be effective unless authorized in writing by an officer of BOSCH. Some states do not allow limitations on how long implied warranties last or the exclusion or limitation of incidental or consequential damages, so the foregoing limitations and exclusions may not apply to you. This warranty gives you specific legal rights and you may also have other rights which vary from state to state.

MISES EN GARDE IMPORTANTES

Avvertissement : tous les appareils électriques s'accompagnent d'un risque d'incendie et de choc électrique ; ils peuvent être source d'accidents graves, voire mortels.

Lorsque vous utilisez des appareils électriques, veuillez toujours respecter les précautions de sécurité fondamentales suivantes :

1. Lisez attentivement toutes les instructions.
2. Ne touchez pas les surfaces chaudes. Servez-vous des manettes et des boutons.
3. Pour vous protéger contre le risque d'incendie, de choc électrique et de blessures, ne plongez jamais le cordon d'alimentation, la fiche de l'appareil ou ce dernier dans l'eau ni tout autre liquide.
4. Surveillez les enfants de près lorsqu'ils utilisent cet appareil ou lorsqu'il fonctionne près d'eux.
5. Lorsque l'appareil ne sert pas ou avant de le nettoyer, débranchez sa fiche de la prise de courant. Laissez-le refroidir avant de lui ajouter ou retirer des pièces, et avant de le nettoyer.
6. N'utilisez jamais d'appareil comportant un cordon d'alimentation ou une fiche mâle endommagés, ou si l'appareil fonctionne mal, ou encore s'il a été endommagé de quelque manière que ce soit. Rapportez l'appareil au point de service après-vente le plus proche de votre domicile, lequel se chargera de le vérifier, le réparer ou le régler.
7. L'utilisation d'accessoires non recommandés par le fabricant de l'appareil peut entraîner un risque d'incendie, de choc électrique ou de blessures.
8. N'utilisez pas l'appareil en plein air.
9. Ne laissez pas le cordon d'alimentation pendre sur le bord d'une table ou d'un comptoir ; veillez à ce qu'il n'entre pas en contact avec des surfaces très chaudes.
10. Ne placez pas l'appareil sur un foyer à gaz ou électrique très chaud, ou à proximité de ce foyer ; ne le placez pas non plus dans un four chaud.
11. Pour mettre l'appareil hors tension, ramenez son interrupteur en position éteinte ("Off"), puis débranchez la fiche de la prise de courant.
12. N'utilisez pas l'appareil à des fins autres que celles prévues.
13. Soyez extrêmement prudent lorsque vous relâchez de la vapeur très chaude.
14. Pour réduire le risque d'incendie ou de choc électrique, n'ouvrez pas le boîtier. Cet appareil ne contient aucune pièce réparable par l'utilisateur. Les réparations doivent être effectuées exclusivement par le personnel agréé du service après-vente.

CONSERVEZ CES INSTRUCTIONS POUR USAGE DOMESTIQUE UNIQUEMENT

PRUDENCE

Cet appareil a été conçu pour un usage domestique et pour traiter des quantités normales de denrées alimentaires. Il n'a pas été conçu pour être utilisé à des fins industrielles. Toute opération d'entretien autre que le nettoyage et la maintenance réservée à l'utilisateur devra être confiée à un représentant agréé du service après-vente.

- Vérifiez si la tension électrique de votre domicile correspond à celle figurant sur la plaque signalétique de l'appareil.
- Ne versez jamais d'eau chaude ou très chaude dans le réservoir d'eau ! Utilisez uniquement de l'eau froide.
- Eloignez les mains et le cordon d'alimentation des parties très chaudes de l'appareil pendant son fonctionnement.
- Ne nettoyez jamais l'appareil avec des poudres récurantes ou des objets durs.
- N'utilisez jamais de nettoyeur à vapeur.

MISE EN GARDE : Un cordon d'alimentation court est fourni pour réduire les risques de blessure en s'accrochant dans un cordon plus long ou en trébuchant dessus.

FICHE POLARISÉE : Par mesure de sécurité, afin de réduire les risques d'électrocution, cet appareil est muni d'une fiche polarisée (une des lames est plus large que l'autre). Elle ne peut se brancher que d'une seule façon dans une prise polarisée. Si la fiche ne se branche pas correctement dans la prise polarisée, inversez-la. Si le problème persiste, appelez un électricien qualifié pour faire installer une prise polarisée. N'essayez pas de modifier la prise existante.

Vue d'ensemble

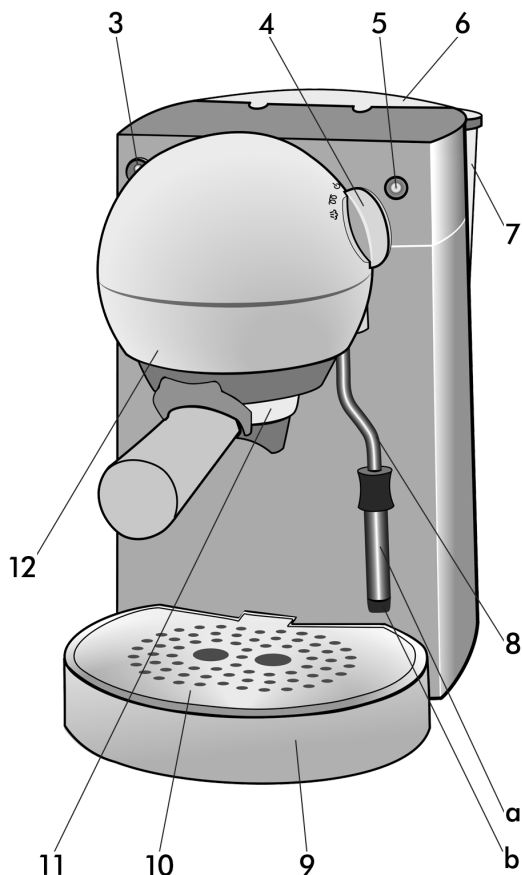

1. Canalisation
2. Bobine de câble
3. Interrupteur avec lampe témoin
4. Sélecteur de fonctions
⏻ – Attente
☕ – Mode Espresso
☁ – Préchauffage du générateur de vapeur
☁ – Générateur de vapeur
5. Voyant lumineux « prêt »
6. Couvercle du réservoir d'eau
7. Réservoir d'eau (amovible)
8. Tuyau à vapeur (rotatif)
a) Manchon
b) Buse
9. Bac d'égouttage (deux sections)
10. Grille
11. Porte-filtre
a) Filtre une tasse
b) Filtre deux tasses
12. Filtre principal
13. Dosette

Avant d'utiliser la machine à espresso

Avant d'utiliser la machine à espresso pour la première fois ou après une longue période d'inutilisation, effectuer une purge avec l'équivalent de plusieurs tasses d'eau (mais sans ajouter de café).

- Brancher le cordon électrique.

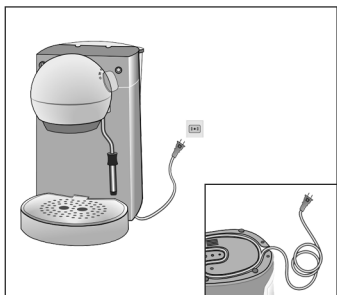

- Retirer le réservoir d'eau, le remplir d'eau froide et le remettre en place.
Ne pas dépasser la marque « max. ».

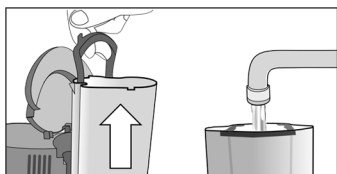

- Positionner l'interrupteur sur « I ». La lampe témoin rouge s'allume.

Remarque : La machine chauffe. Elle sera prête à l'emploi dès que le voyant lumineux « prêt » passe au vert.

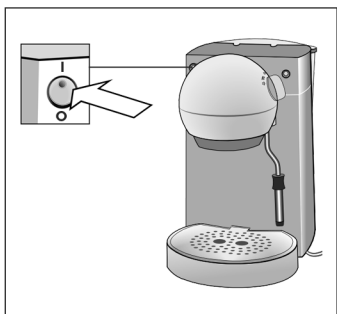

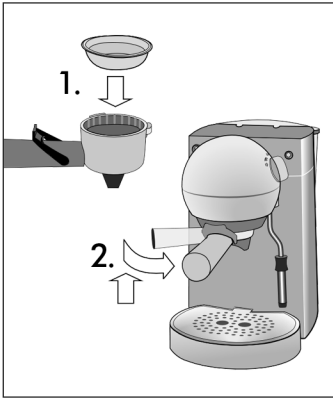

1. Placer le filtre dans le porte-filtre.
2. Placer le filtre et le porte-filtre dans le logement à gauche et le faire pivoter vers la droite jusqu'à ce qu'il s'arrête.

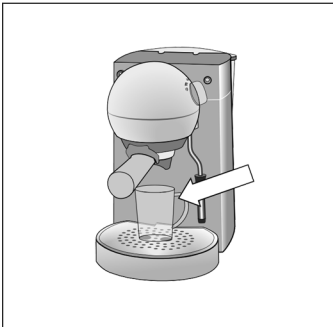

- Placer le plus grand récipient possible sous le porte-filtre.

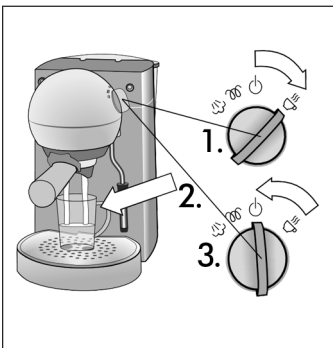

1. Positionner le sélecteur de fonctions sur ☕.
2. Remplir le récipient d'eau.
3. Positionner le sélecteur de fonctions sur ⏻.

Informations générales

Lors de l'utilisation des fonctions Espresso ou Vapeur, l'eau restante est automatiquement réacheminée vers le bac d'égouttage quelques secondes après que le sélecteur de fonctions soit remis en position . Vous avez ainsi l'assurance que chaque tasse d'espresso sera toujours infusée avec de l'eau fraîche. Penser à vider régulièrement le bac d'égouttage.

Préparation de l'espresso

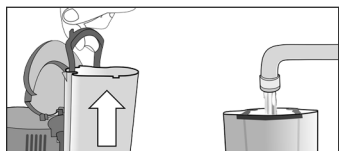

- Retirer le réservoir d'eau, le remplir d'eau fraîche et le remettre en place.
Ne pas dépasser la marque « max. ».

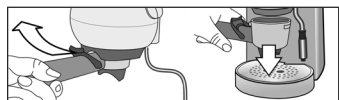

- Faire pivoter le porte-filtre vers la gauche et le retirer.

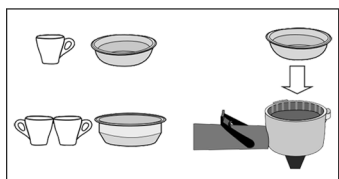

- Placer le filtre une tasse ou le filtre deux tasses dans le porte-filtre.

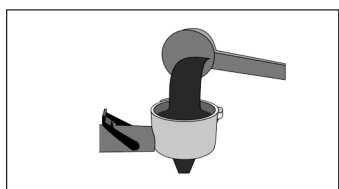

- À l'aide de la dosette, remplir le filtre de café en poudre.
1 dosette pour une tasse de café
2 dosettes pour deux tasses de café.

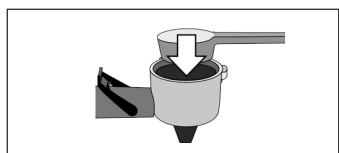

- Tasser légèrement le café dans le filtre avec le dos de la dosette.



- ☐ Nettoyer le rebord du filtre à café.



- ☐ Placer le porte-filtre dans son logement sur la gauche et le faire pivoter vers la droite.

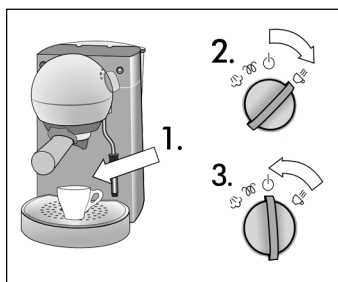

1. Placer une ou deux tasses sous le porte-filtre.
2. Positionner le sélecteur de fonctions sur ☕ et remplir la (les) tasse(s).
3. **Attention : Après avoir rempli la (les) tasse(s) au niveau désiré, repositionner le sélecteur de fonctions sur ⏻.**

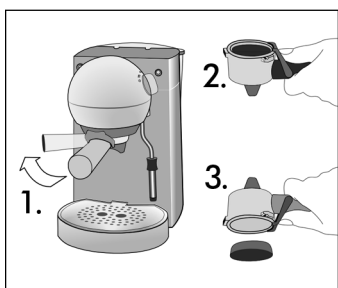

1. Enlever le porte-filtres pour le vider et le nettoyer.
2. Relever la patte de retenue du filtre.
3. Éjecter le marc de café.

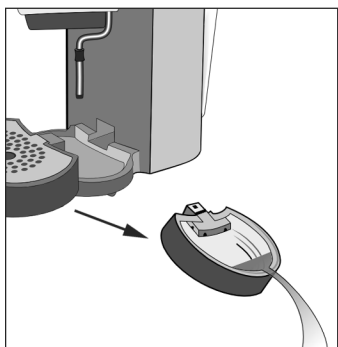

- ☐ Vider le bac d'égouttage.

Indication : Préchauffer des tasses épaisses avant de préparer l'expresso pour que votre café reste chaud plus longtemps.

Générateur de vapeur

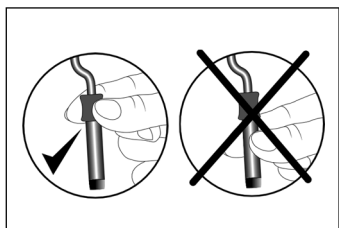

La vapeur sert à faire mousser le lait (pour un cappuccino) ou à réchauffer d'autres boissons.

⚠ Danger de brûlures par ébullantage !

Après avoir sélectionné le réglage ☺, attention au risque d'aspersion.

La vapeur qui sort est brûlante. Éviter de toucher la buse de vapeur ou de la pointer vers quelqu'un.

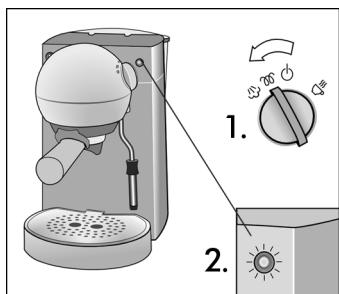

1. Positionner le sélecteur de fonctions sur ☺. Le voyant lumineux « prêt » vert s'éteint. La machine est en mode de chauffe.
2. Lorsque le voyant lumineux « prêt » repasse au vert, la machine est prête à produire de la vapeur.

Moussage du lait

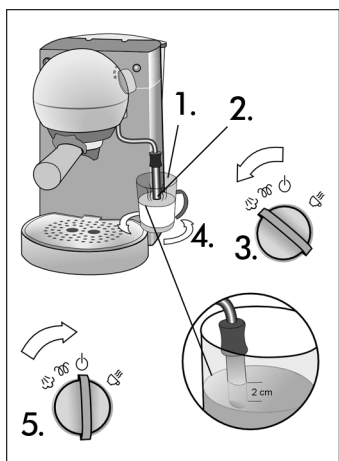

1. Remplir une demi-tasse de lait froid (1,5 % de M.G.).
2. Introduire le tuyau de vapeur dans le lait d'environ 2 cm (en faisant attention de ne pas toucher le fond de la tasse).
3. Positionner le sélecteur de fonctions sur ☺.
4. Tourner la tasse pour faire mousser le lait.
5. Quand c'est terminé, positionner le sélecteur de fonctions sur ☹.

Remarque : Nettoyer le tuyau de vapeur dès qu'il est refroidi. (Les résidus de lait séché sont plus difficiles à nettoyer)

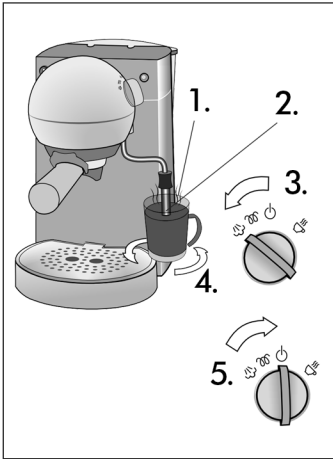

Réchauffement des boissons :

1. Remplir une tasse avec la boisson à réchauffer.
2. Introduire le tuyau à vapeur dans le liquide à réchauffer (sans toucher le fond de la tasse).
3. Tourner lentement le sélecteur de fonctions jusqu'à ☁.
4. Réchauffer le liquide.
5. Positionner le sélecteur de fonctions sur ⏻ pour arrêter le réchauffement.

Remarque : Nettoyer le tuyau de vapeur dès qu'il est refroidi. (Les résidus séchés sont plus difficiles à nettoyer).

Nettoyage

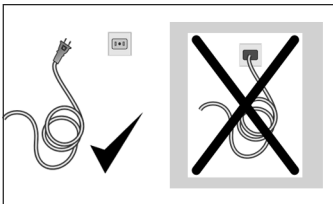

⚠ Danger d'électrocution !

Débrancher la machine avant de la nettoyer.
Ne jamais plonger la machine dans l'eau !
Ne pas utiliser de nettoyeur à vapeur !

Nettoyage de la machine

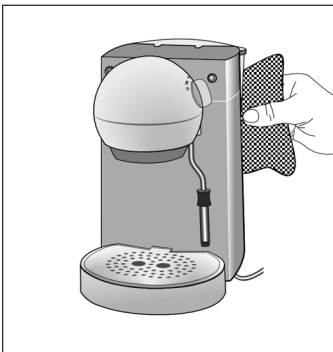

- Passer un coup de chiffon humide sur l'extérieur de la machine.
Ne pas utiliser d'agents récurants.

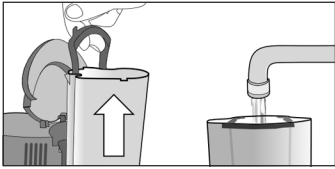

- ❑ Retirer le réservoir d'eau, le rincer et le remplir d'eau fraîche.

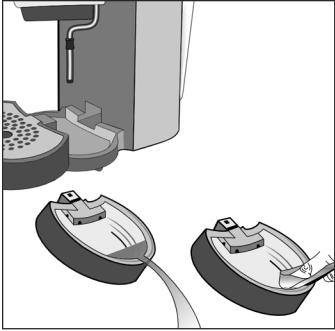

- ❑ Retirer le bac d'égouttage et la grille, et vider le bac. Seul le bac d'égouttage va au lave-vaisselle !
- ❑ Essuyer l'intérieur du logement du bac d'égouttage.

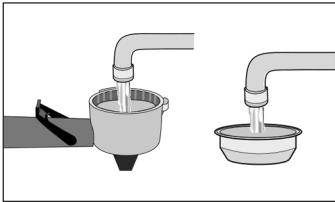

- ❑ Nettoyer le filtre et le porte-filtre. **Ne pas les mettre au lave-vaisselle !**

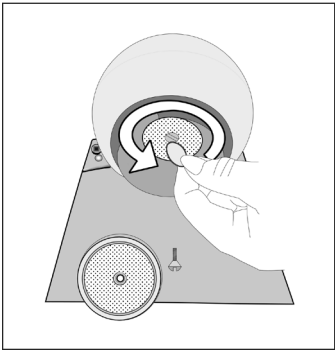

- ❑ Dévisser le filtre principal à l'aide d'une pièce de monnaie. Le rincer à l'eau puis le remettre en place.

Nettoyage du tuyau de vapeur

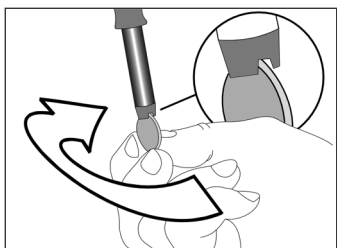

- ❑ Dévisser le tuyau à vapeur à l'aide d'une pièce de monnaie. Sortir et nettoyer le manchon. Porter un soin particulier aux trous dans le manchon, qui peuvent être nettoyés à l'aide d'une aiguille.

Indication : Laisser sortir un peu de vapeur du tuyau à vapeur après chaque usage, attendre qu'il refroidisse puis passer un coup de chiffon humide sur l'extérieur du tuyau.

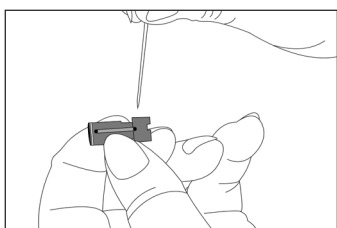
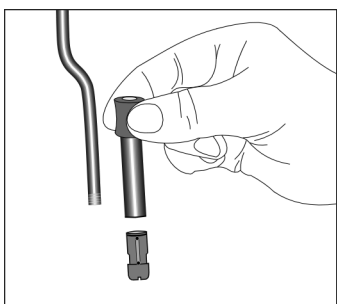

Détartrage

Procéder régulièrement au détartrage de la machine à l'aide d'un agent de détartrage ordinaire en fonction de la dureté de l'eau du robinet.

1. Éteindre la machine.
2. Débrancher la machine.

Important : Laisser refroidir complètement la machine (au moins pendant une heure).

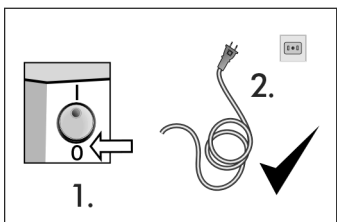

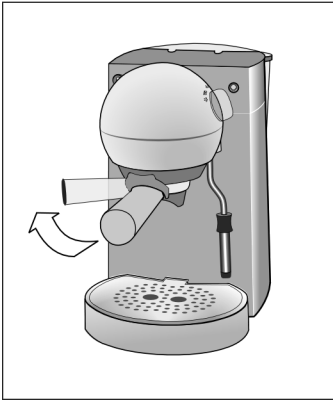

☐ Retirer le porte-filtre.

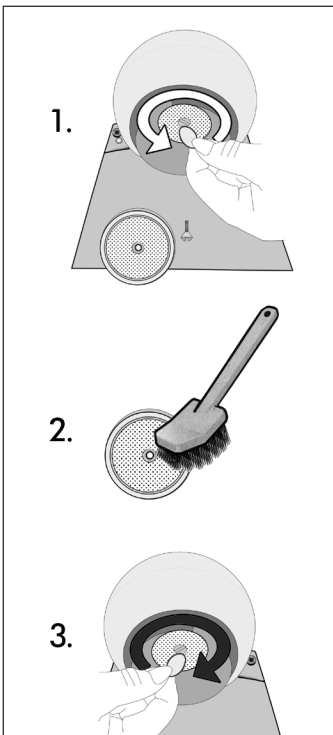

1. Dévisser le filtre principal à l'aide d'une pièce de monnaie.
2. Enlever les résidus calcaires et les résidus de café.
3. Remettre le filtre principal en place.

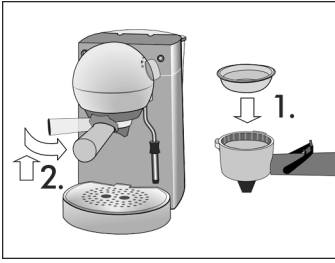

- ❑ Remettre le porte-filtre et le filtre en place.

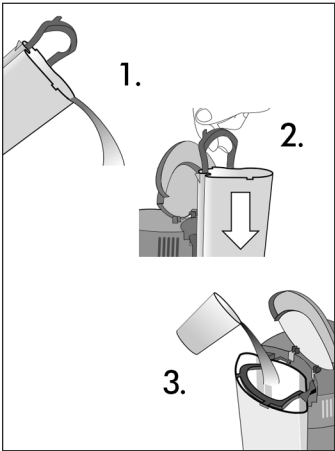

- ❑ Mélanger l'agent de détartrage selon les indications du fabricant et le verser dans le réservoir d'eau vide.

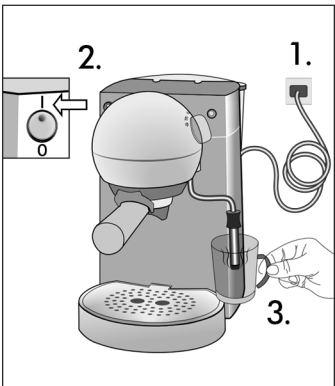

1. Rebrancher la machine.
2. Rallumer la machine.
3. Tenir immédiatement une tasse sous le tuyau à vapeur.

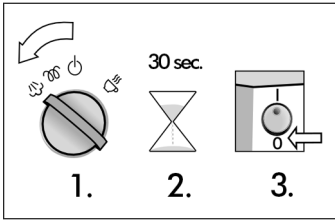

- ❑ Positionner le sélecteur de fonctions sur 0 puis éteindre la machine au bout de 30 secondes environ.



- ❑ Laisser agir l'agent de détartrage pendant au moins 5 minutes.

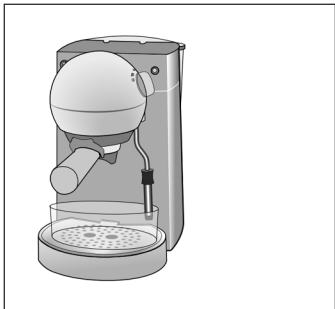

- ❑ Placer le plus grand récipient possible sous le porte-filtre.

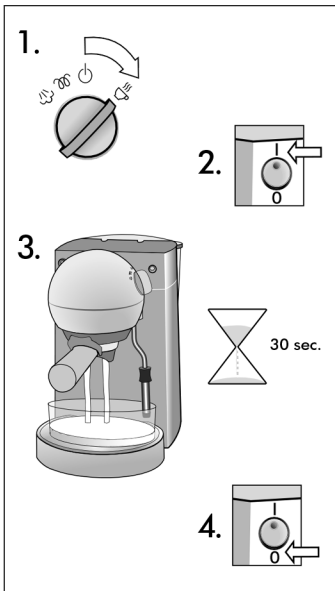

- ❑ Positionner le sélecteur de fonctions sur 0. Rallumer la machine avec l'interrupteur, laisser l'agent de détartrage s'écouler pendant environ 30 secondes, puis éteindre à nouveau la machine.

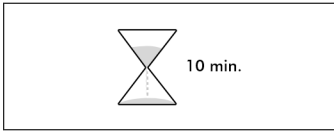

- ❑ Laisser agir l'agent de détartrage pendant au moins 10 minutes.

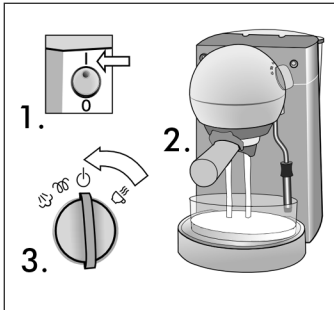

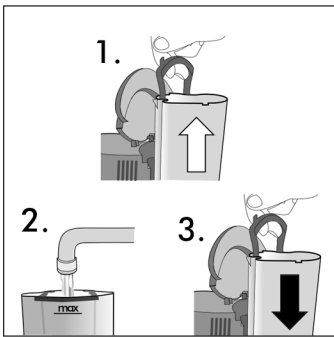

1. Remettre la machine en marche.
2. Laisser l'agent de détartrage s'écouler dans la machine.
3. Repositionner le sélecteur de fonctions sur .

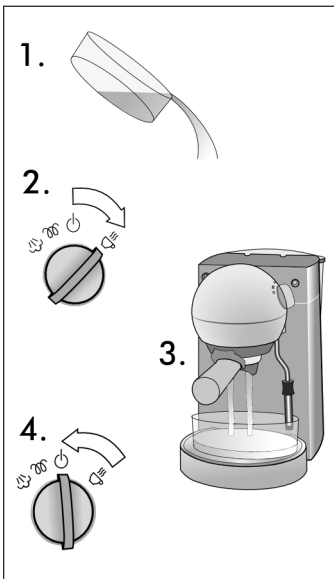

- ❑ Remplir le réservoir d'eau fraîche jusqu'à la marque « max. ».



1. Vider le récipient et le remettre en place.
2. Positionner le sélecteur de fonctions sur .
3. Laisser toute l'eau s'écouler.
4. Repositionner le sélecteur de fonctions sur .

Pour résoudre soi-même les petits problèmes

Problème	Cause possible	Solution
L'expresso ne s'écoule pas du tout ou seulement goutte à goutte.	Le porte-filtre ou le filtre sont obstrués.	Nettoyer le porte-filtre ou le filtre.
	La mouture de café est trop fine.	Utiliser une mouture plus grossière.
	Le réservoir d'eau est vide.	Remplir le réservoir d'eau.
	Le réservoir d'eau n'est pas correctement en place.	Placer correctement le réservoir d'eau.
	Le filtre principal est obstrué.	Dévisser le filtre principal et le nettoyer.
	Accumulation de calcaire.	Voir la section « Détartrage ».
L'expresso est trop froid.	La machine n'est pas encore assez chaude.	Attendre que le voyant lumineux « prêt » passe au vert.
L'expresso n'est pas onctueux	Pas assez de mouture de café.	Utiliser la quantité de café recommandée.
	La mouture de café est trop grossière.	Utiliser une mouture de café plus fine.
	La mouture de café est périmée.	Utiliser du café fraîchement moulu.
La pompe est trop bruyante.	Le réservoir d'eau est vide.	Remplir le réservoir d'eau.
	Le réservoir d'eau n'est pas correctement en place.	Placer correctement le réservoir d'eau.
Le lait n'est pas assez mousseux.	Le lait est trop chaud ou périmé.	Utiliser du lait frais et froid.
	La buse est obstruée.	Nettoyer la buse.
	Le lait est trop riche en matières grasses.	Utiliser du lait écrémé (1,5 % M.G.)

Le droit d'effectuer de modifications est réservé.

Appeler le service client au numéro vert :

Garantie BOSCH applicable aux petits appareils

BSH Home Appliances (ci-après abrégé «BOSCH») garantit, pendant une période d'un (1) an consécutive à la vente au propriétaire d'origine, que tous les petits appareils neufs d'origine sont exempts de vices de conception, de matière et de fabrication.

Au cours de la période de garantie susmentionnée, BOSCH réparera ou remplacera gratuitement, selon le libre choix de BOSCH, tout petit appareil ou parties/pièces de celui-ci qui se seront avérées défectueuses dans des conditions normales d'usage et de fonctionnement. Il incombe au propriétaire de l'appareil l'envoyer en réparation. Les petits appareils réparés ou remplacés et leurs pièces seront identiques ou d'une ressemblance proche aux petits appareils et pièces d'origine couverts par cette garantie.

Si votre petit appareil BOSCH doit être examiné par le service après-vente, veuillez contacter notre service-clients au 1-866-44-BOSCH. Les réparations des appareils BOSCH ne pourront être confiées qu'à des techniciens qualifiés.

Cette garantie est limitée à l'achat par le client d'origine et n'est pas transférable. La présente garantie exclut expressément tous les dérangements causés par un accident, un emploi non conforme, la négligence, des manipulations inexpertes, par l'emploi sous un voltage et une fréquence autres que ceux indiqués sur le produit, et par l'emploi à des fins professionnelles.

Dans les limites stipulées par la loi, la présente garantie ne couvre pas les réparations effectuées par vous-même, par négligence ou pour motifs divers. BOSCH ne pourra pas être tenu responsable de tous dommages, pertes ou coûts consécutifs ou accessoires. LA PRESENTE GARANTIE REMPLACE TOUTES AUTRES GARANTIES EXPLICITES. TOUTE GARANTIE LEGALE IMPLICITE, DE COMMERCIALISABILITE ET D'ADEQUATION A UN BUT PRECIS OU D'APTITUDE DIVERSE NE DEPASSERA PAS EN DUREE CELLE DE LA GARANTIE PRESEMENTENT CONSENTIE. BOSCH DECLINE TOUTE RESPONSABILITE DES DOMMAGES ACCESSOIRES ET CONSECUTIFS.

Toute altération, modification ou amendement à la présente garantie demeurera sans effet sauf si un responsable BOSCH l'a confirmé(e) par écrit. Certains Etats ne permettent pas de limiter la durée des garanties implicites ni d'exclure ou de limiter les dommages accessoires ou consécutifs, raison pour laquelle les limitations et exclusions ne s'appliquent peut-être pas à votre cas. La présente garantie vous confère des droits légaux spécifiques. Vous pouvez détenir des droits variant d'un Etat à l'autre.



INSTRUCCIONES IMPORTANTES DE SEGURIDAD

ADVERTENCIA: Existe peligro de incendios o electrocución en todos los electrodomésticos, que puede causar lesiones personales o la muerte.

Cuando se utilizan electrodomésticos, deben respetarse precauciones básicas de seguridad, incluyendo las siguientes:

1. Lea todas las instrucciones.
2. No toque las superficies calientes. Utilice agarraderas o manijas.
3. Para evitar incendios, descargas eléctricas y lesiones personales no sumerja el cable, los enchufes o el electrodoméstico en agua u otros líquidos.
4. Debe ejercerse un control estricto cuando un niño utilice el electrodoméstico o cuando haya niños cerca.
5. Desconectar el enchufe si está fuera de uso o antes de la limpieza. Permitir que el electrodoméstico se enfríe antes de agregar o retirar alguna parte y antes de la limpieza.
6. No hacer funcionar el electrodoméstico si el cable o el enchufe están averiados o si se han registrado problemas en el funcionamiento. Llevar el electrodoméstico al servicio autorizado más cercano para que lo examinen, reparen o ajusten.
7. El uso de accesorios no recomendados o provistos por el fabricante del electrodoméstico puede causar incendios, descargas eléctricas o lesiones.
8. No utilizar al aire libre.
9. No dejar el cable colgando de la mesa o la superficie de trabajo, ni permitir que entre en contacto con superficies calientes.
10. No colocar encima o cerca de un quemador eléctrico o de gas, ni en un horno caliente.
11. Para desconectarlo, coloque a todos los controles en "off" y desconecte el enchufe del tomacorriente.
12. Utilizar el electrodoméstico exclusivamente para los fines específicos.
13. Proceder con cuidado extremo cuando se utiliza vapor.
14. Para reducir el riesgo de incendios o descargas eléctricas no extraiga la base. No contiene partes que requieran mantenimiento por parte del usuario. Las reparaciones sólo deberá efectuarlas personal técnico autorizado.

**CONSERVAR ESTAS INSTRUCCIONES
ÚNICAMENTE PARA USO DOMESTICO**

PRECAUCIÓN

Este electrodoméstico fue diseñado para uso doméstico y para procesar cantidades normales de alimentos, no para uso industrial. Todo servicio que difiera de la limpieza y el mantenimiento propio del usuario debe realizarlo personal de servicio autorizado.

- Controlar el voltaje para garantizar que concuerda con el indicado en la placa de características.
- Nunca rellenar el depósito de agua con agua caliente o tibia. Utilizar únicamente agua fría.
- No tocar con las manos o el cable las parte calientes del electrodoméstico durante el funcionamiento.
- Nunca realizar la limpieza con agentes de limpieza abrasivos o elementos duros.
- Nunca utilizar limpiadores a vapor.

PRECAUCIÓN: El electrodoméstico está dotado de un cable de alimentación eléctrica corto, para evitar el riesgo de lesiones personales que pueden producirse al enredarse o al tropezar con cables más largos.

ENCHUFE POLARIZADO: Este aparato está equipado con un enchufe polarizado (una pata es más ancha que la otra), como medida de seguridad para reducir el riesgo de electrocución. El enchufe está concebido para encajar en una toma de corriente polarizada en una sola posición. Si el enchufe no encaja completamente en la toma, déle la vuelta. Si aun así no encaja, póngase en contacto con un electricista calificado para que cambie la toma de corriente obsoleta. No trate de ignorar esta medida de seguridad.

Vista general

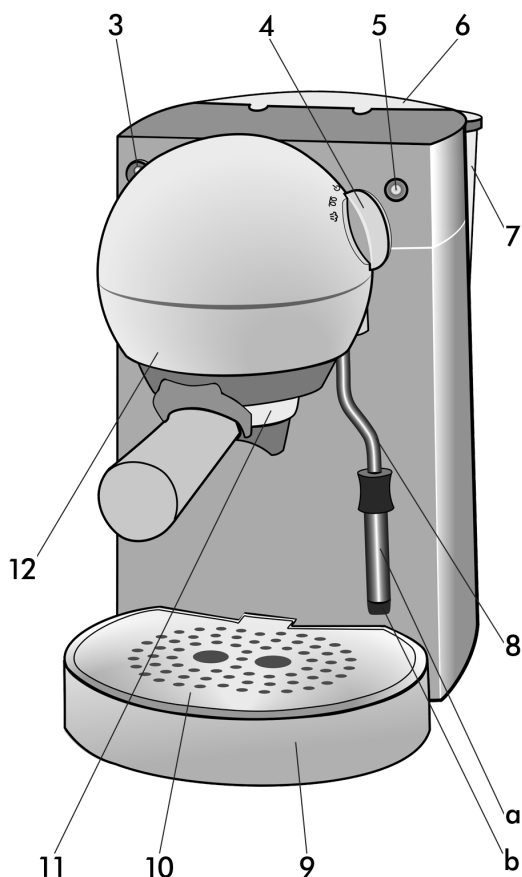

1. Cable
2. Recogecables
3. Interruptor de alimentación con testigo de control
4. Selector de funciones
 - ☰ – Espera
 - ☕ – Preparar café
 - ☹ – Precalentamiento para vapor
 - ☹ – Generación de vapor
5. Diodo indicador de funcionamiento
6. Tapa del depósito de agua
7. Depósito de agua (extraíble)
8. Conducto de vapor (giratorio)
 - a) Tubo
 - b) Boquilla
9. Charola colectora (dos piezas)
10. Rejilla de apoyo
11. Soporte del colador
 - a) Colador para una taza
 - b) Colador para dos tazas
12. Colador del cabezal vaporizador
13. Cazuela de medida

Puesta en funcionamiento

Antes del primer uso o después un período prolongado sin utilizar la cafetera, convendría limpiar el sistema filtrando varias tazas de agua (sin café).

- Conectar el enchufe de alimentación.

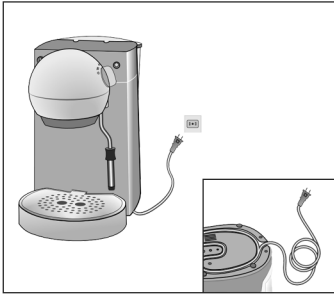

- Extraer el depósito de agua, llenarlo de agua fría e introducirlo de nuevo. Tener en cuenta la marca de nivel máx.

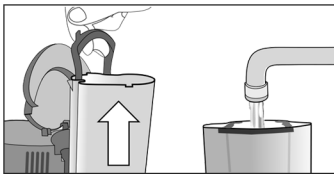

- Colocar el interruptor de alimentación en "I", se enciende el indicador luminoso rojo.

Información: El aparato se calienta y estará preparado para funcionar cuando el diodo indicador de funcionamiento se vuelva verde.

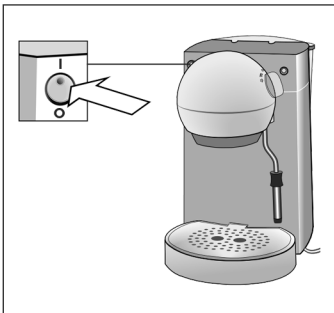

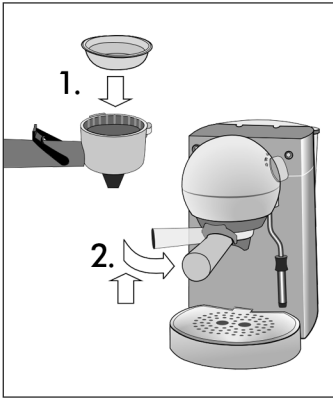

1. Introducir el colador en su soporte
2. Introducir por la guía del lado izquierdo el soporte con el colador en el riel de alojamiento del soporte para el colador y girarlo hacia la derecha hasta el tope.



- Colocar un recipiente grande debajo del soporte del colador.

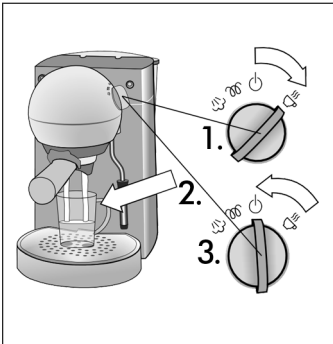

1. Colocar el selector de funciones en .
2. Llenar el recipiente de agua.
3. Volver a colocar el selector de funciones en .

Información general

Después de preparar café o generar vapor, el agua restante se lleva de forma automática a la charola colectora, unos segundos después colocar el selector en . De este modo, se garantiza que cada taza de café se prepare siempre con agua fresca. Por ello, la charola colectora se debe vaciar regularmente.

Preparación de café

El aparato debe estar listo para funcionar.

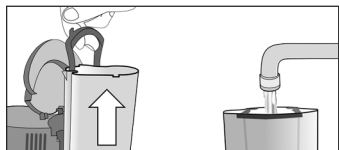

- Extraer el depósito de agua, llenarlo con agua fría fresca y volver a introducirlo.
Tener en cuenta la marca de nivel máximo.

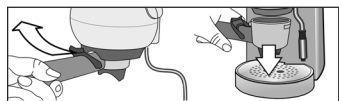

- Girar el soporte del colador hacia la izquierda y retirarlo.

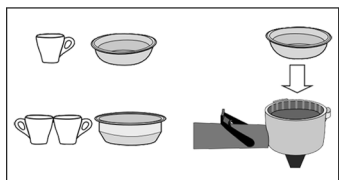

- Introducir en el soporte el colador para una taza o dos tazas.

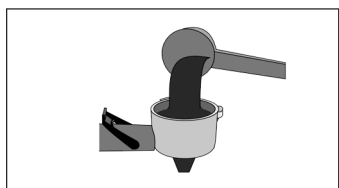

- Añadir café molido con la cuchara medidora.
1 cuchara medidora rasa para una taza
2 cucharas medidoras rasas para dos tazas.

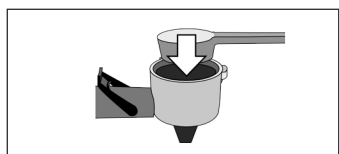

- Hacer presión sobre el café con la cuchara medidora.

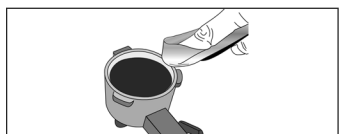

- Limpiar los restos de café del borde del soporte del colador.



- ❑ Introducir el soporte del colador en el riel de alojamiento por la izquierda y girar hacia la derecha.

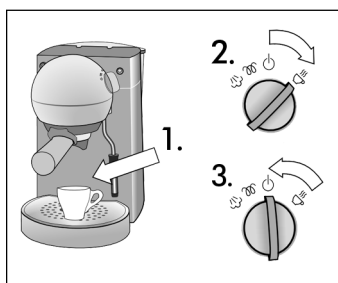

1. Colocar la(s) taza(s) bajo el soporte del colador.
2. Colocar el selector de funciones en ☕ y llenar la(s) taza(s).
3. **Atención: Cuando se haya alcanzado la cantidad deseada, volver a colocar el selector en ⏻.**

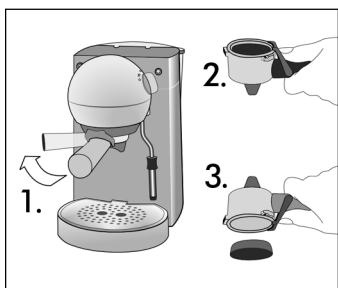

1. Extraer el soporte del colador para vaciarlo y limpiarlo.
2. Invertir el seguro de sujeción del colador.
3. Sacudir el soporte para vaciar el café usado.

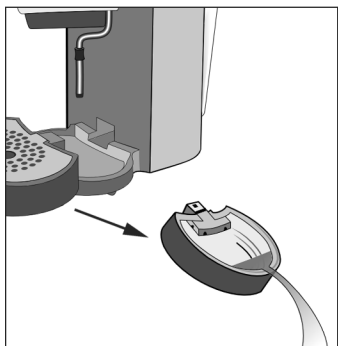

- ❑ Vaciar la charola colectora.

Sugerencia: calentar las tazas de paredes gruesas antes de preparar el café, para que éste se mantenga caliente durante más tiempo.

Generar vapor

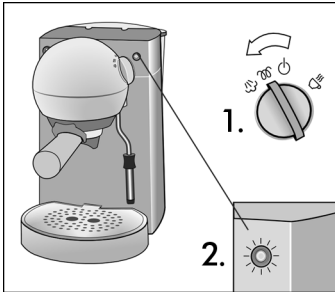
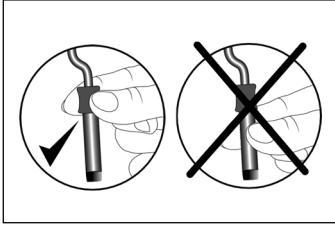

El vapor sirve para espumar leche para el café capuchino y calentar bebidas.

⚠ Peligro de quemaduras!

Cuando se coloca el selector en ☀, el vapor puede salpicar.

El vapor sale a temperatura muy elevada. No tocar la boquilla ni dirigirla hacia otras personas.

1. Colocar el selector en ☀.
El diodo indicador de funcionamiento de color verde se apaga y el aparato comienza a calentarse.
2. Cuando el diodo indicador de funcionamiento vuelve a ser verde, puede utilizarse la función de generación de vapor.

Espumar leche:

1. Llenar media taza con leche fría (1.5% materia grasa).
2. Introducir el conducto de vapor unos 2 cm en la leche (sin que toque el fondo).
3. Situar el selector lentamente en ☀.
4. Espumar la leche girando la taza en torno al conducto.
5. Para finalizar, colocar el selector en ⏻.

Información: Limpiar el conducto de vapor inmediatamente después de que se enfríe (los restos de leche seca se eliminan con dificultad).

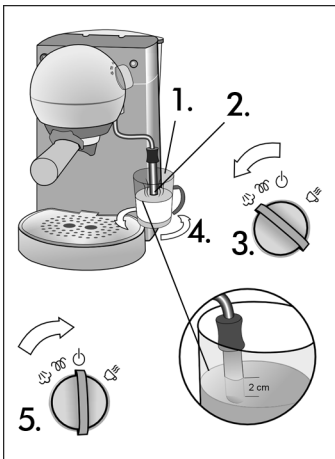

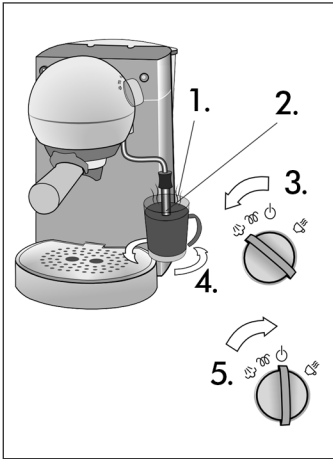

Calentar bebidas:

1. Llenar una taza con la bebida que se desea calentar
2. Sumergir el conducto de vapor en el líquido (sin que toque el fondo).
3. Colocar el selector en ☁ lentamente.
4. Calentar el líquido.
5. Para finalizar colocar el selector en ⏻.

Información: Limpiar el conducto de vapor inmediatamente después de que se enfríe (los restos secos se eliminan con dificultad).

Limpieza

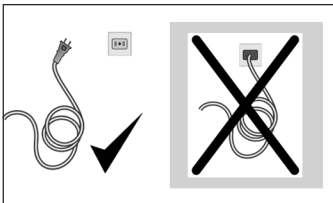

⚠ Peligro de descarga eléctrica!

Antes de realizar la limpieza desconectar el enchufe.
No introducir el aparato en agua.
No utilizar aparatos de limpieza a vapor

Limpieza del aparato

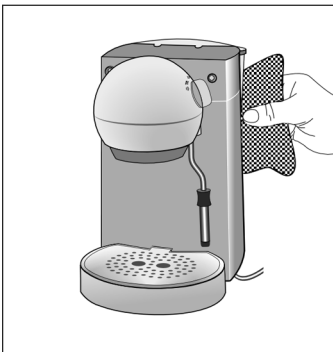

- Limpiar el exterior del aparato con un paño húmedo.
No utilizar productos abrasivos.

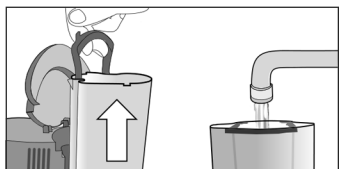

- ❑ Extraer el depósito de agua, enjuagarlo y llenarlo de agua fresca.

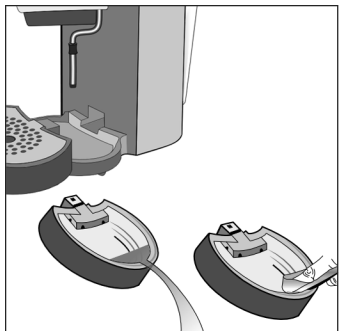

- ❑ Desmontar la charola colectora y la rejilla de apoyo, y vaciarlas. En el lavavajillas sólo se puede lavar la charola colectora.
- ❑ Limpiar la parte interior de la charola colectora.

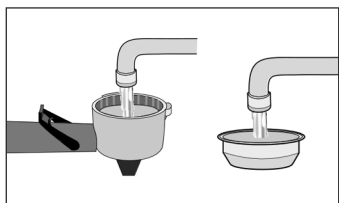

- ❑ Limpiar los coladores y su soporte. **No introducir en el lavavajillas.**

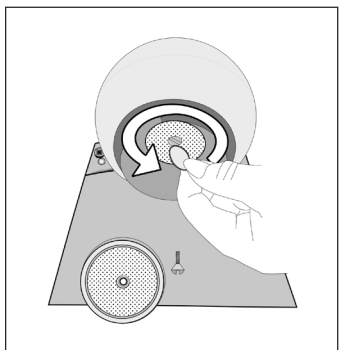

- ❑ Desatornillar con una moneda el colador del cabezal vaporizador, enjuagarlo e instalarlo de nuevo.

Limpieza del conducto de vapor

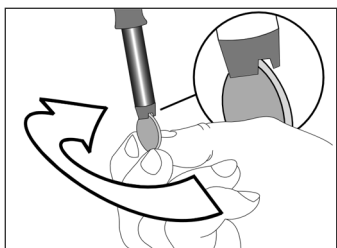

- ❑ Desatornillar con una moneda el conducto de vapor. Extraer el tubo y limpiarlo. Limpiar sobre todo los orificios del tubo con una aguja.

Sugerencia: Después de cada uso, dejar salir algo de vapor, y una vez frío, pasar un paño húmedo por el exterior.

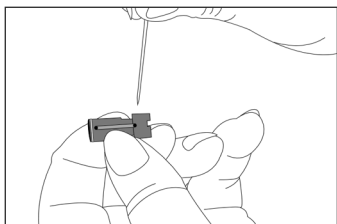
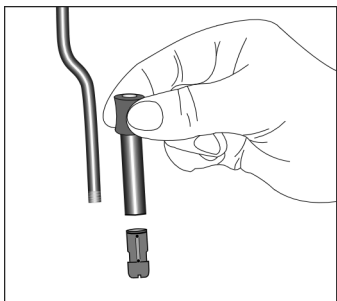

Descalcificación

En función de la dureza del agua de cada zona, deberá descalcificarse regularmente el aparato con un producto descalcificador de uso doméstico.

1. Apagar el aparato.
2. Desconectar el enchufe.

Importante: el aparato debe haberse enfriado por completo (como mín. durante 1 hora).

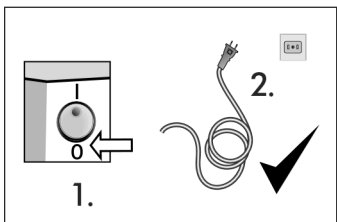

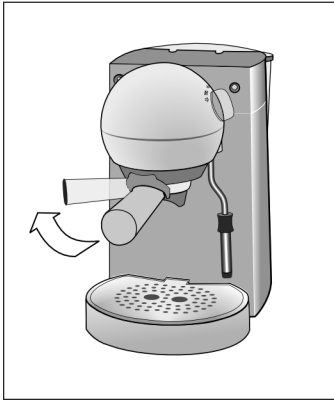

❑ Extraer el soporte del colador.

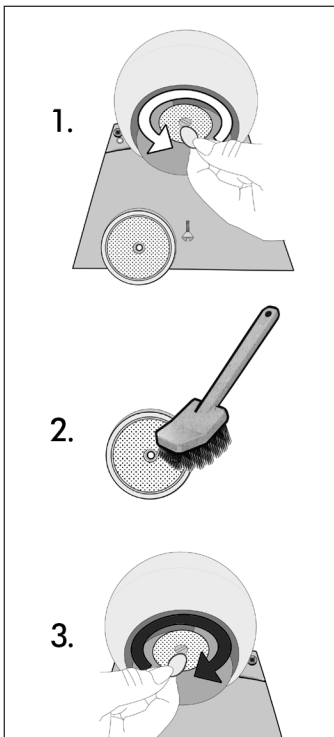

1. Desatornillar el colador del cabezal vaporizador con ayuda de una moneda.
2. Eliminar los restos de café y cal.
3. Volver a instalar el colador del cabezal vaporizador.

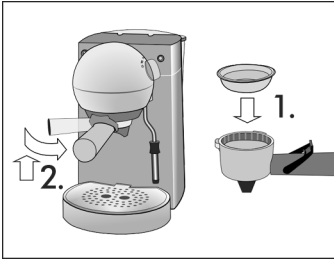

- ❑ Volver a instalar el soporte con uno de los coladores.

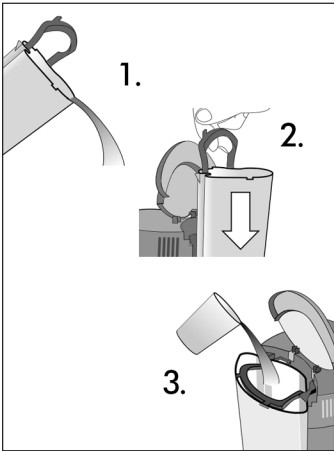

- ❑ Mezclar el producto descalcificador siguiendo las indicaciones del fabricante e introducirlo en el depósito de agua vacío.

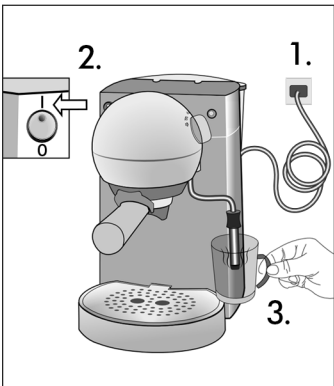

1. Conectar el enchufe.
2. Encender el aparato.
3. Colocar inmediatamente una taza bajo el conducto de vapor.

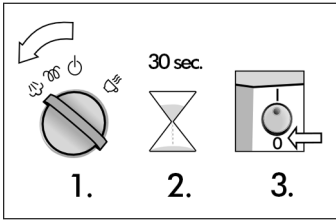

- ❑ Colocar el selector en 0 y, después de aprox. 30 segundos, apagar el aparato con el interruptor de alimentación.



- ❑ Dejar que actúe el líquido descalcificador durante al menos 5 min.

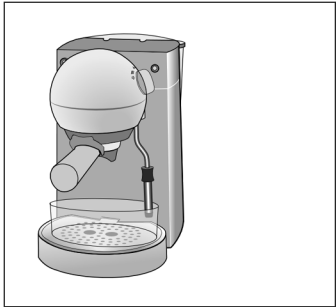

- ❑ Colocar un recipiente grande bajo el soporte del colador.

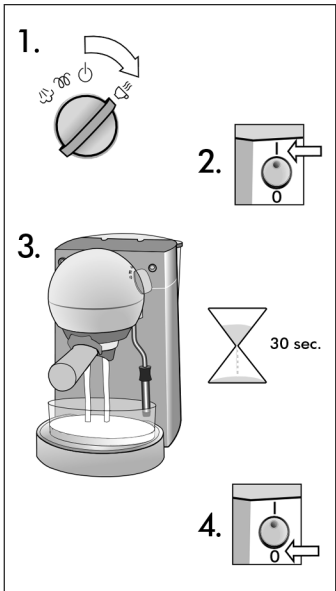

- ❑ Colocar el selector en 0. Encender el aparato oprimiendo el interruptor de alimentación, dejar fluir el líquido descalcificador unos 30 segundos y apagar de nuevo.

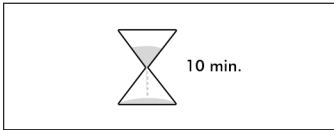

- ❑ Dejar que actúe el líquido descalcificador durante al menos 10 min.

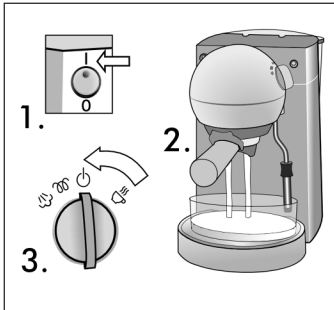

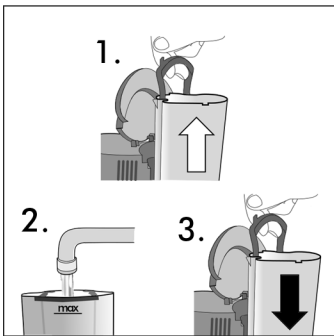

1. Encender el aparato presionando el interruptor de alimentación.
2. Dejar fluir el resto del líquido descalcificador.
3. Volver a colocar el selector en .

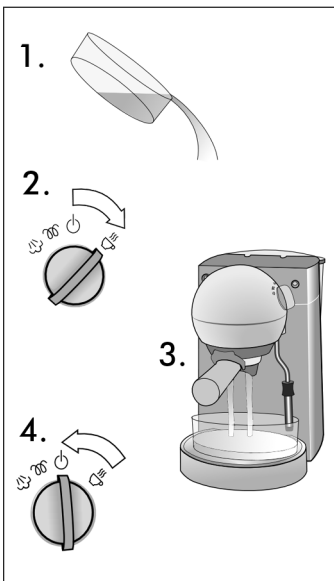

- ❑ Llenar el depósito de agua con agua fresca hasta la marca de nivel máximo.



1. Vaciar el recipiente y colocarlo de nuevo.
2. Colocar el selector en .
3. Dejar fluir toda el agua.
4. Colocar el selector en .

Subsanar pequeñas averías

Problema	Posible causa	Solución
No sale café o sólo unas gotas.	El soporte o el colador están obstruidos.	Limpiar el colador o el soporte.
	El café es muy fino.	Utilizar café con molido más grueso.
	El depósito de agua está vacío.	Llenar el depósito de agua.
	El depósito de agua no está encajado correctamente.	Introducir el depósito de agua correctamente.
	El colador del cabezal vaporizador está obstruido.	Desatornillar el colador del cabezal vaporizador y limpiarlo.
	El aparato presenta cal.	Véase el capítulo "Descalcificación".
El café está demasiado frío.	El aparato está aún frío.	Esperar a que el diodo de funcionamiento esté verde.
El café no sale "cremoso" (no hace espuma)	Muy poca cantidad de café.	Utilizar la cantidad de café recomendada.
	El café no está bien molido.	Utilizar café más fino.
	El café no es fresco.	Utilizar café fresco.
La bomba hace demasiado ruido.	El depósito de agua está vacío.	Llenar el depósito de agua.
	El depósito de agua no está encajado correctamente.	Introducir el depósito de agua correctamente.
La leche no tiene suficiente espuma.	La leche está demasiado caliente o no es fresca.	Utilizar leche fría y fresca.
	La boquilla está obstruida.	Limpiar la boquilla
	Leche demasiado grasa.	Utilizar leche desnatada (1.5% de grasa).

Sujeto a modificaciones

Llamar al teléfono de asistencia

Declaración de Garantía para Electrodomésticos ligeros BOSCH

BSH Home Appliances («Bosch») garantiza por un (1) año a partir de la fecha de venta al primer propietario todos los electrodomésticos ligeros nuevos respecto de defectos originados por diseño, materiales y fabricación.

Dentro del período de vigencia de la garantía, BOSCH reparará o reemplazará (según su opinión) gratuitamente cualquier electrodoméstico o parte del mismo que presente defectos en condiciones de uso y servicio domiciliario normal. Es responsabilidad del propietario llevar a reparar la unidad. A los efectos de la garantía, las unidades reparadas o reemplazadas y sus partes deben ser idénticas a las originales o bien tan semejantes como sea posible.

Si se requiere reparar el electrodoméstico BOSCH, dirigirse al servicio a clientes al 1-866-44-BOSCH. Las reparaciones de las unidades Bosch deben ser realizadas exclusivamente por técnicos calificados.

Esta garantía está limitada al primer comprador consumidor y no es transferible. Se excluyen específicamente de esta garantía defectos o daños provenientes de accidentes, alteración, uso inadecuado, abuso, instalación inadecuada, trabajos de servicio no autorizado o instalación en una frecuencia o voltaje de red diferente del especificado en la chapa de características y el uso para propósitos comerciales.

Dentro del marco de la ley esta garantía excluye sus reparaciones exclusivas, ya sea por negligencia u otro tipo. BOSCH no se hace responsable de ningún daño ocasionado o incidental, pérdidas o gastos. **ESTA GARANTÍA VALE EN LUGAR DE TODA OTRA GARANTÍA EXPLÍCITA. TODAS LAS GARANTÍAS IMPLICADAS POR LA LEY, SEAN DE COMERCIALIZACIÓN Y APTITUD PARA USOS PARTICULARES O DE OTRA CLASE SERÁN EFECTIVAS SÓLO DURANTE EL PERÍODO DE GARANTÍA. BOSCH NO ASUME RESPONSABILIDAD ALGUNA POR DAÑOS INCIDENTALES O DERIVADOS.**

No se reconocerá ningún intento de alterar, modificar o enmendar esta garantía, a menos que lo autorice por escrito un funcionario de BOSCH. Algunos estados no permiten limitaciones en la duración de la garantía o en las exclusiones o limitaciones de daños incidentales o derivados, de modo que las limitaciones y exclusiones precedentes pueden no tener aplicación para Usted. Esta garantía le da derechos legales específicos y Usted puede tener otros derechos que varían de estado a estado.

BSH Home Appliances Corporation
5551 McFadden Avenue
Huntington Beach, CA 92649
USA

Web site: www.boschsmallappliances.com

Customer Service (toll free): 1-866-44BOSCH (1-866-442-6724)

Appelez le service-client (gratuit) : 1-866-44BOSCH (1-866-442-6724)

Servicio al cliente (libre de cargo): 1-866-44BOSCH (1-866-442-6724)

Free Manuals Download Website

<http://myh66.com>

<http://usermanuals.us>

<http://www.somanuals.com>

<http://www.4manuals.cc>

<http://www.manual-lib.com>

<http://www.404manual.com>

<http://www.luxmanual.com>

<http://aubethermostatmanual.com>

Golf course search by state

<http://golfingnear.com>

Email search by domain

<http://emailbydomain.com>

Auto manuals search

<http://auto.somanuals.com>

TV manuals search

<http://tv.somanuals.com>