



# Wave<sup>®</sup> Music System IC-1



©2005 Bose Corporation, The Mountain,  
Framingham, MA 01701-9168 USA  
288590 AM Rev.00 CCM-001904



288590-001

## The Wave® Music System IC-1

Thank you for purchasing the IC-1 (Integrated Controller-1). It is designed to work with the Wave® music system, providing easy access to complete system functionality.

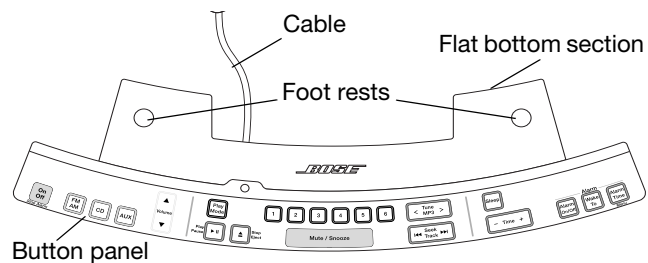

### Placing the IC-1

With its feet securely seated in the IC-1 foot rests, the Wave® music system sits firmly in position, just behind the button panel.

**CE** This product conforms to the EMC Directive 89/336/EEC and to the Low Voltage Directive 73/23/EEC. The complete Declaration of Conformity can be found on [www.bose.com](http://www.bose.com)

This product complies with the Canadian ICES-003 Class B specifications.

1. Place the IC-1 on a solid and level surface with its cable extended full length in back.

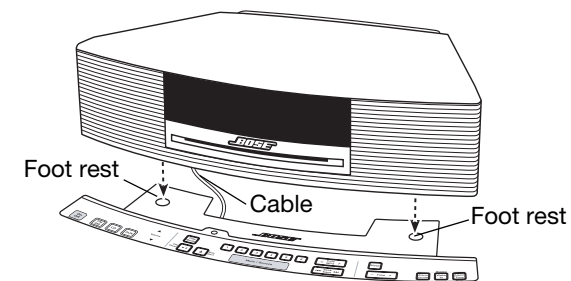

2. Lower the Wave® music system onto the flat bottom section of the IC-1 until the front feet of the Wave® music system slip into the foot rests.

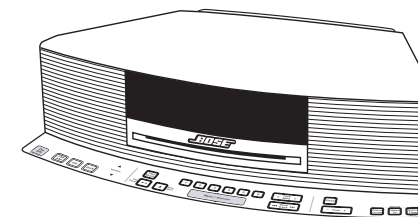

3. Insert the connector of the IC-1 cable into the Bose® link jack on the rear of the Wave® music system.

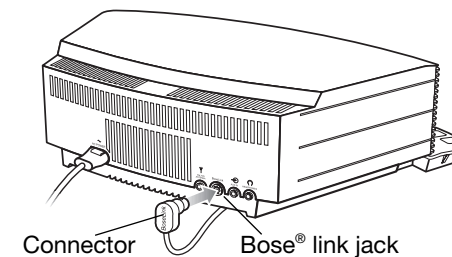

With the Wave® music system plugged into an outlet, the IC-1 is now ready for use.

Clean only with a dry cloth.

English

THE WAVE® MUSIC SYSTEM IC-1

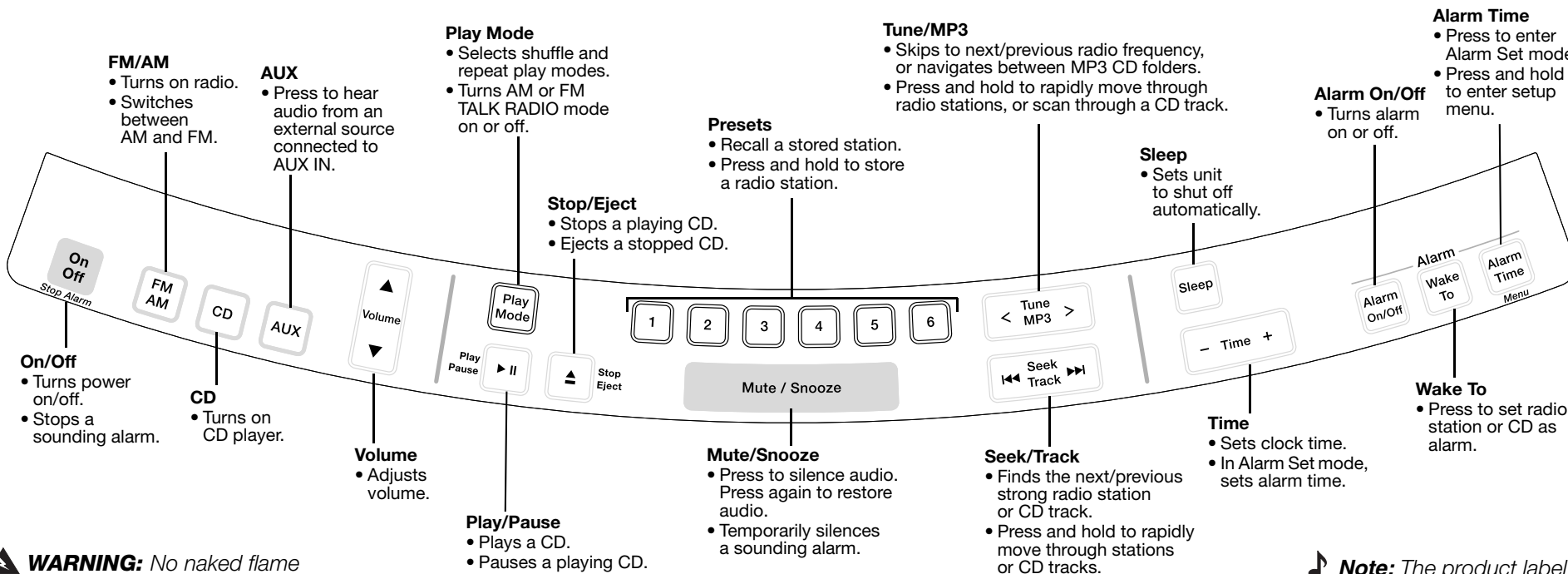

**WARNING:** No naked flame sources, such as lighted candles, should be placed on the apparatus.

**Note:** The product label is located on the bottom of the product.

**Information about products that generate electrical noise:**

This equipment has been tested and found to comply with the limits for a Class B digital device, pursuant to Part 15 of the FCC rules. For additional information, refer to the Wave® Music System Owner's Guide.

**Additional functionality:**

For a full explanation of button functionality, please refer to the Wave® Music System Owner's Guide.

**Warranty information:**

For product limited warranty information, please refer to the Owners content at [www.bose.com](http://www.bose.com)

## Wave® Music System IC-1

Vielen Dank für den Kauf eines IC-1 (Integrated Controller-1). Er wird zusammen mit dem Wave® Music System verwendet und ermöglicht den unkomplizierten Zugriff auf sämtliche Systemfunktionen.

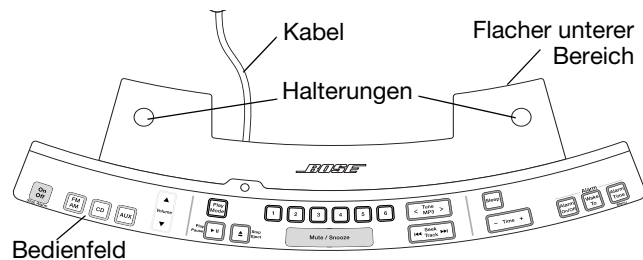

### IC-1 positionieren

Die Füße des Wave® Music Systems werden sicher in die Halterungen des IC-1 eingesetzt, sodass das System direkt hinter dem Bedienfeld positioniert ist.

**CE** Dieses Produkt entspricht den Bestimmungen der EMV-Richtlinie 89/336/EWG und der Niederspannungsrichtlinie 73/23/EWG. Die vollständige Konformitätserklärung ist einsehbar unter [www.bose.com](http://www.bose.com)

Dieses Produkt erfüllt die kanadische Richtlinie ICES-003, Klasse B.

1. Stellen Sie den IC-1 auf einer stabilen und ebenen Fläche auf, wobei das Kabel ganz abgewickelt nach hinten gelegt werden sollte.

2. Senken Sie das Wave® Music System auf den flachen unteren Bereich des IC-1 ab, bis die vorderen Füße des Wave® Music Systems in die Halterungen gleiten.

3. Schließen Sie den Stecker des IC-1-Kabels in die Bose® Link-Buchse auf der Rückseite des Wave® Music Systems an.

Wenn Sie das Wave® Music System an eine Steckdose anschließen, ist der IC-1 einsatzbereit.

Reinigen Sie das Gerät nur mit einem sauberen, trockenen Tuch.

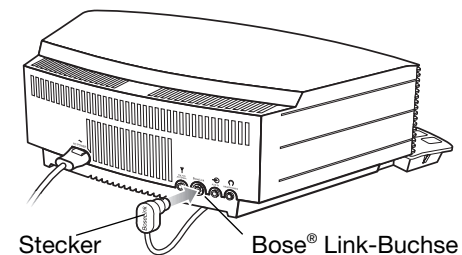
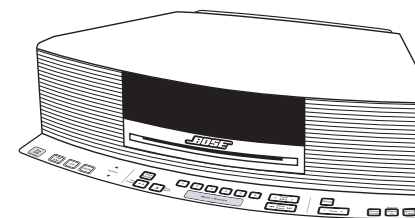
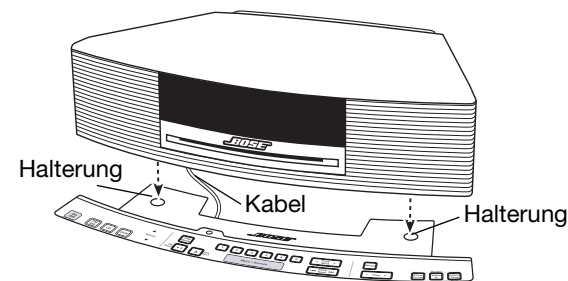

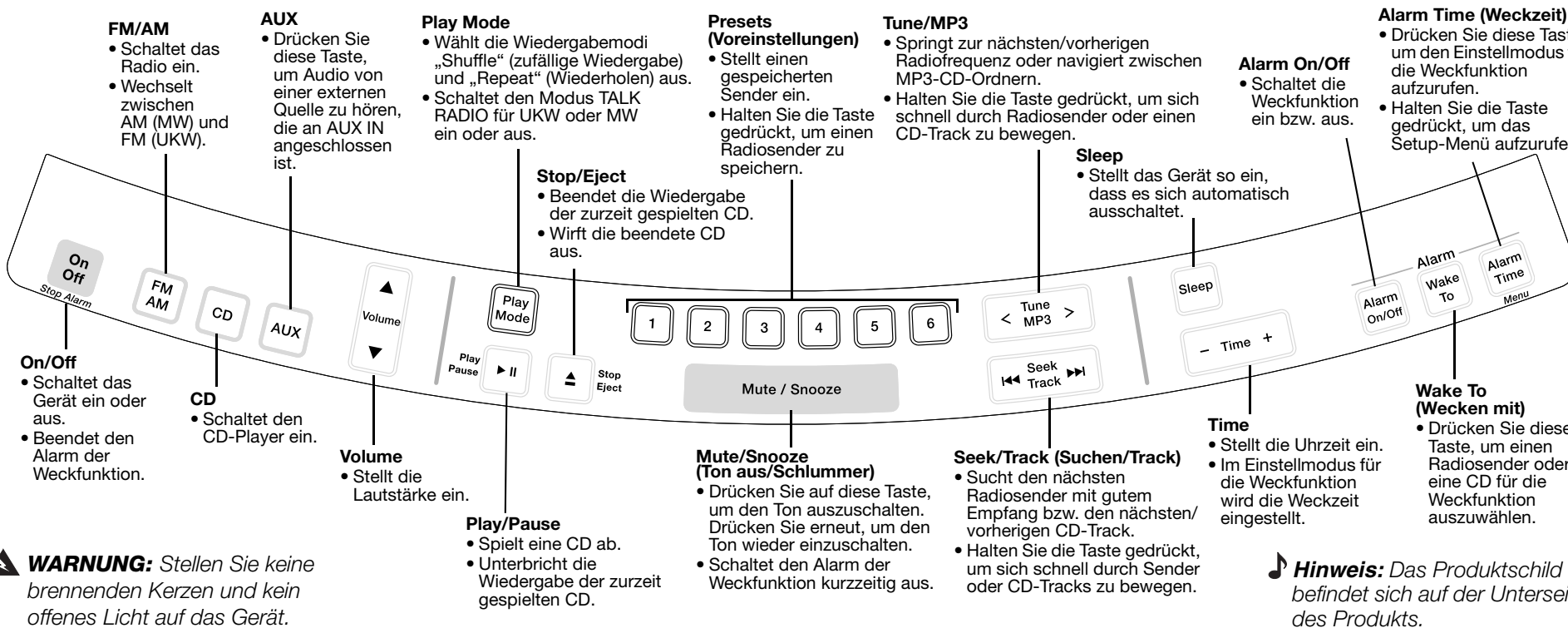

**Informationen über Produkte, die elektrische Störgeräusche erzeugen:**

Dieses Gerät wurde getestet und erfüllt die Grenzwerte für digitale Geräte der Klasse B gemäß Abschnitt 15 der FCC-Vorschriften. Nähere Informationen finden Sie in der Bedienungsanleitung des Wave® Music Systems.

**Weitere Funktionen:**

Eine vollständige Beschreibung aller Tastenfunktionen finden Sie in der *Bedienungsanleitung* des Wave® Music Systems.

**Garantie:**

Informationen zur eingeschränkten Garantie für das Produkt finden Sie im Internet unter [www.bose.com](http://www.bose.com)

## IC-1 del sistema de música Wave®

Gracias por adquirir el Controlador integrado-1 (IC-1), diseñado para funcionar con el sistema de música Wave® y proporcionar acceso sencillo a todas las funciones del sistema.

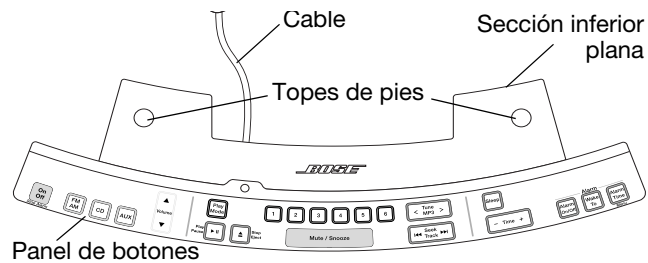

### Ubicación del IC-1

Con los pies firmemente ajustados en los topes de pies del IC-1, el sistema de música Wave® queda firmemente asentado, por detrás del panel de botones.

**CE** Este producto cumple con la directiva sobre compatibilidad electromagnética 89/336/EEC y la directiva sobre límites de tensión 73/23/EEC. Encontrará la declaración de conformidad completa en [www.bose.com](http://www.bose.com)

Este producto cumple las especificaciones canadienses para dispositivos de clase B ICES-003.

**1.** Sitúe el IC-1 sobre una superficie sólida y plana con su cable totalmente extendido.

**2.** Baje el sistema de música Wave® sobre la superficie inferior plana del IC-1 hasta que las patas delanteras del sistema de música Wave® se introduzcan en los topes de pies.

**3.** Inserte el conector del cable del IC-1 en la toma Bose® link situada en la parte posterior del sistema de música Wave®.

Con el sistema de música Wave® enchufado en una toma, el IC-1 se encuentra ahora listo para utilizar.

Limpie sólo con un trapo seco.

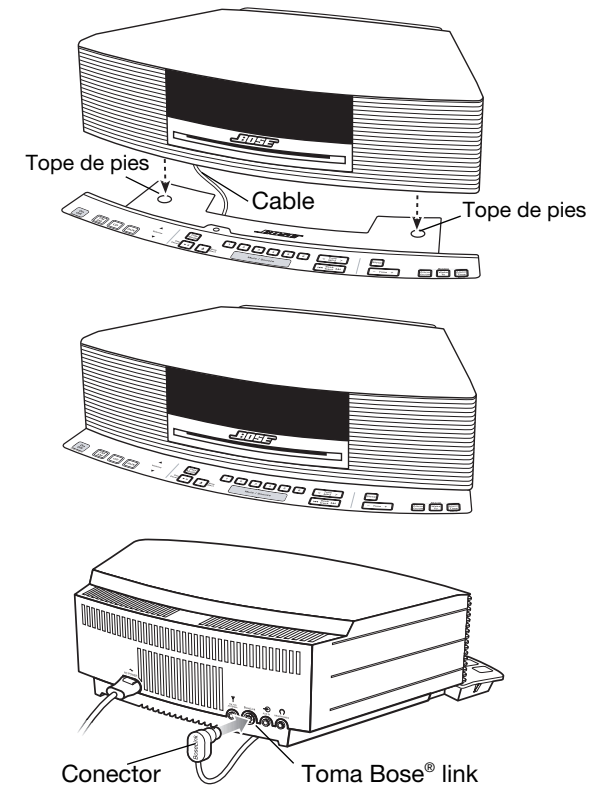

IC-1 DEL SISTEMA DE MÚSICA WAVE®

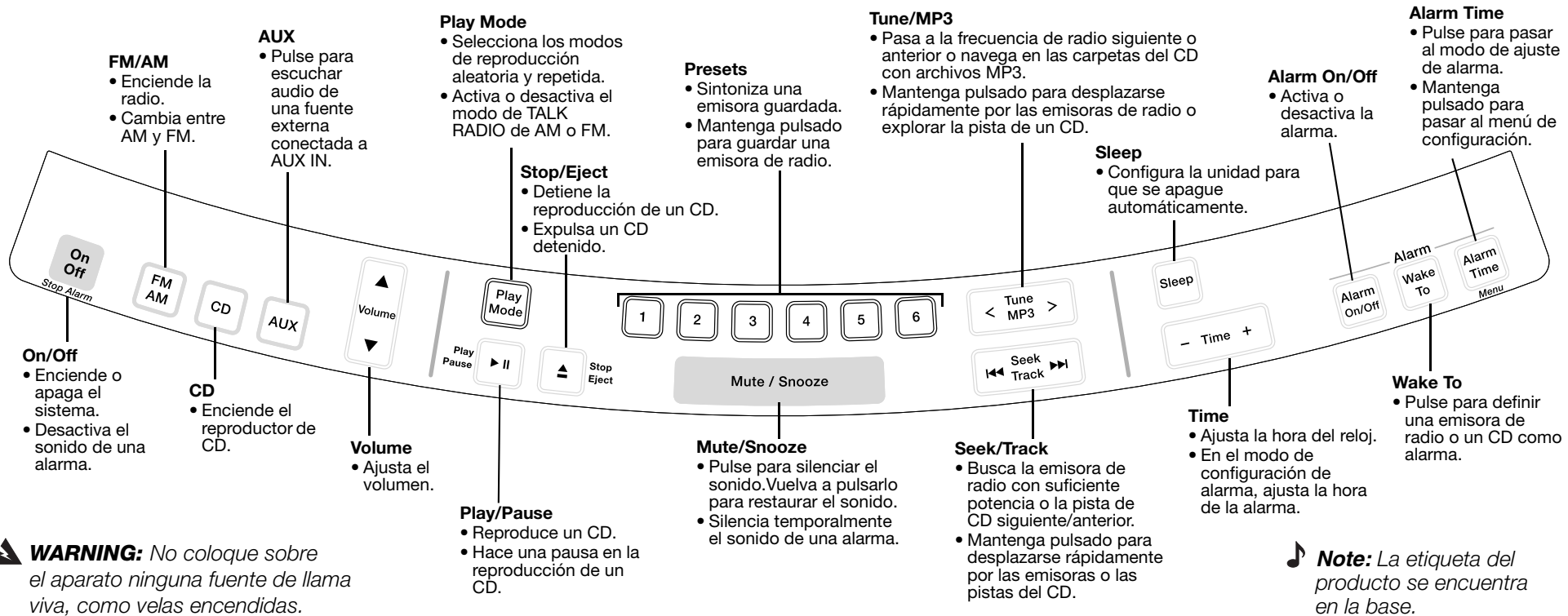

**Información sobre productos que generan ruido eléctrico:**

Se ha probado y demostrado que este equipo cumple con los límites para dispositivos digitales de clase B, de acuerdo con el apartado 15 de las normas de la FCC. Para más información, consulte la Guía del usuario del sistema de música Wave®.

**Funciones adicionales:**

Para ver una explicación completa de las funciones de un botón, consulte la Guía del usuario del sistema de música Wave®.

**Información sobre la garantía:**

Si desea información sobre la garantía limitada del producto, consulte el contenido del usuario en [www.bose.com](http://www.bose.com)



## Système musical Wave® IC-1

Nous vous remercions pour votre acquisition d'un contrôleur intégré IC-1. Il est conçu pour compléter le système Wave® en permettant d'accéder aisément à toutes les fonctionnalités du système.

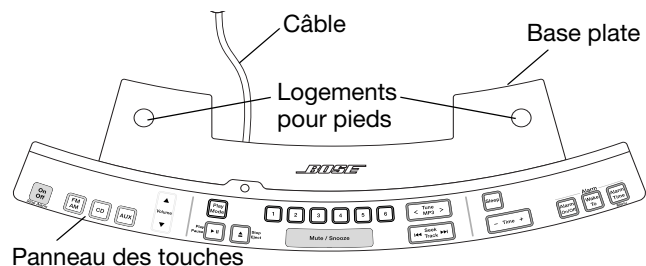

### Mise en place du IC-1

Grâce à ses pieds insérés dans les logements du IC-1, le système musical Wave® reste fermement en place derrière le panneau de touches.



Ce produit est conforme à la directive CEM 89/336/EEC et à la directive sur les basses tensions 73/23/EEC. L'attestation complète de conformité est disponible à l'adresse suivante : <http://www.bose.com>.

Ce produit est conforme aux spécifications de la réglementation ICES-0003 classe B du Canada.

1. Placez le IC-1 sur une surface ferme et plane, en étendant entièrement son câble vers l'arrière.

2. Posez le système musical Wave® sur la base plate du IC-1 en insérant les pieds avant du système musical Wave® dans leurs logements d'accueil.

3. Insérez le connecteur du câble du IC-1 dans le connecteur Bose® Link situé à l'arrière du système Wave®.

Dès que le système musical Wave® est à nouveau branché sur le secteur, le IC-1 est prêt à fonctionner.

Utilisez uniquement un chiffon sec pour le nettoyage.

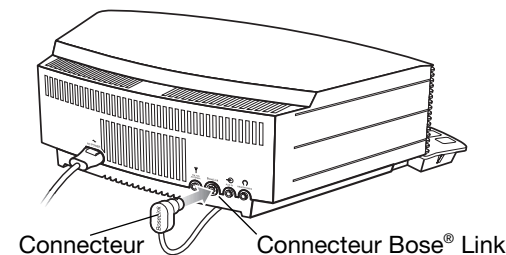
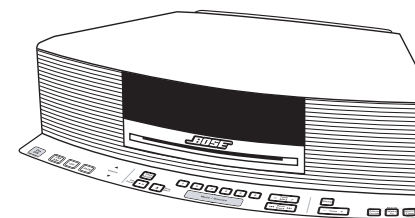
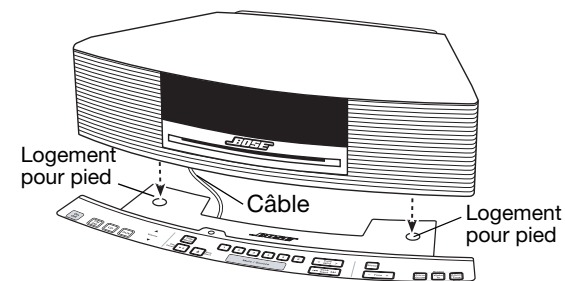



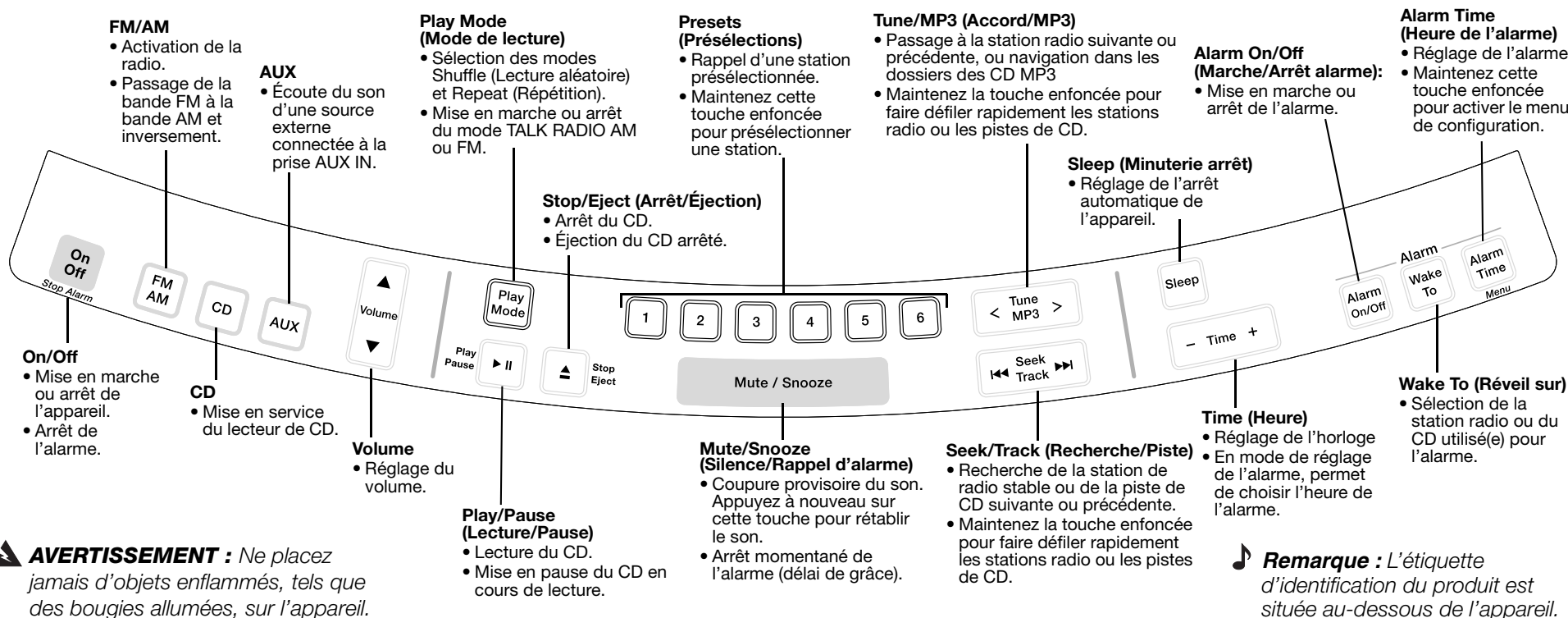

**Informations sur les produits générateurs de bruit électrique :**

Ce matériel a fait l'objet de tests prouvant sa conformité aux limites imposées aux appareils numériques de classe B, conformément à la partie 15 de la réglementation de la FCC. Pour plus d'informations, reportez-vous à la notice d'utilisation du système musical Wave®.

**Fonctionnalité supplémentaire :**

Une explication complète des fonctions de chaque bouton figure dans le mode d'emploi de votre système Wave®.

**Informations relatives à la garantie :**

La garantie limitée du produit est décrite à l'adresse [www.bose.com](http://www.bose.com)

## Controller integrato IC-1 per l'impianto audio Wave®

Grazie per aver acquistato il controller integrato IC-1 (Integrated Controller-1). È progettato espressamente per interagire con l'impianto audio Wave® e fornire un accesso rapido a tutte le funzionalità del sistema.



### Collocazione dell'IC-1

Con i piedini ben fissati negli appositi fori dell'IC-1, l'impianto audio Wave® rimane saldamente in posizione, appena dietro il pannello pulsanti.

**CE** Questo prodotto è conforme alla Direttiva EMC 89/336/CEE sulla compatibilità elettromagnetica e alla Direttiva 73/23/CEE sui dispositivi a bassa tensione. La dichiarazione di conformità completa è disponibile all'indirizzo [www.bose.com](http://www.bose.com).

Questo prodotto è conforme alle specifiche canadesi ICES-003 di Classe B.

**1.** Posizionare l'IC-1 su una superficie stabile e piana con il cavo completamente esteso all'indietro.

**2.** Abbassare l'impianto audio Wave® sulla sezione inferiore piatta dell'IC-1 finché i piedini anteriori dell'impianto sono ben inseriti negli appositi fori.

**3.** Inserire il connettore del cavo dell'IC-1 nel jack Bose® link che si trova nella parte posteriore dell'impianto audio Wave®.

Collegare l'impianto audio Wave® a una presa di corrente. L'IC-1 è pronto per l'uso.

Utilizzare solo un panno asciutto per la pulizia.

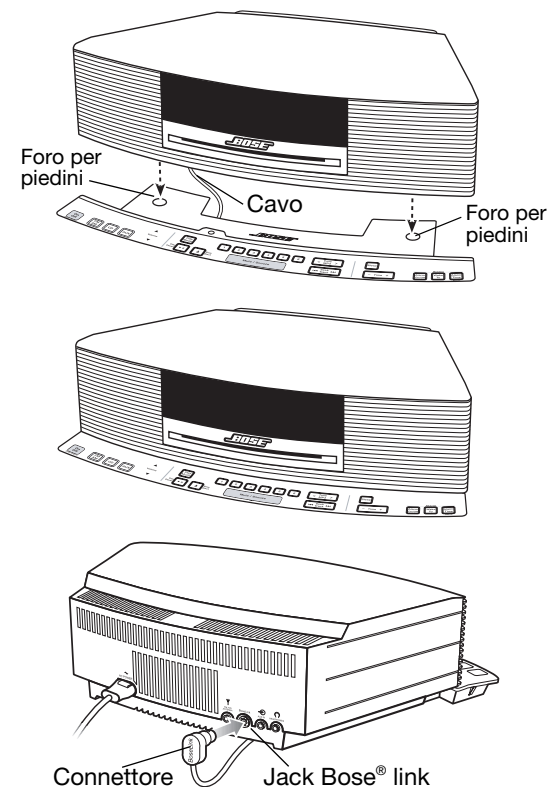

CONTROLLER INTEGRATO IC-1 PER L'IMPIANTO AUDIO WAVE®

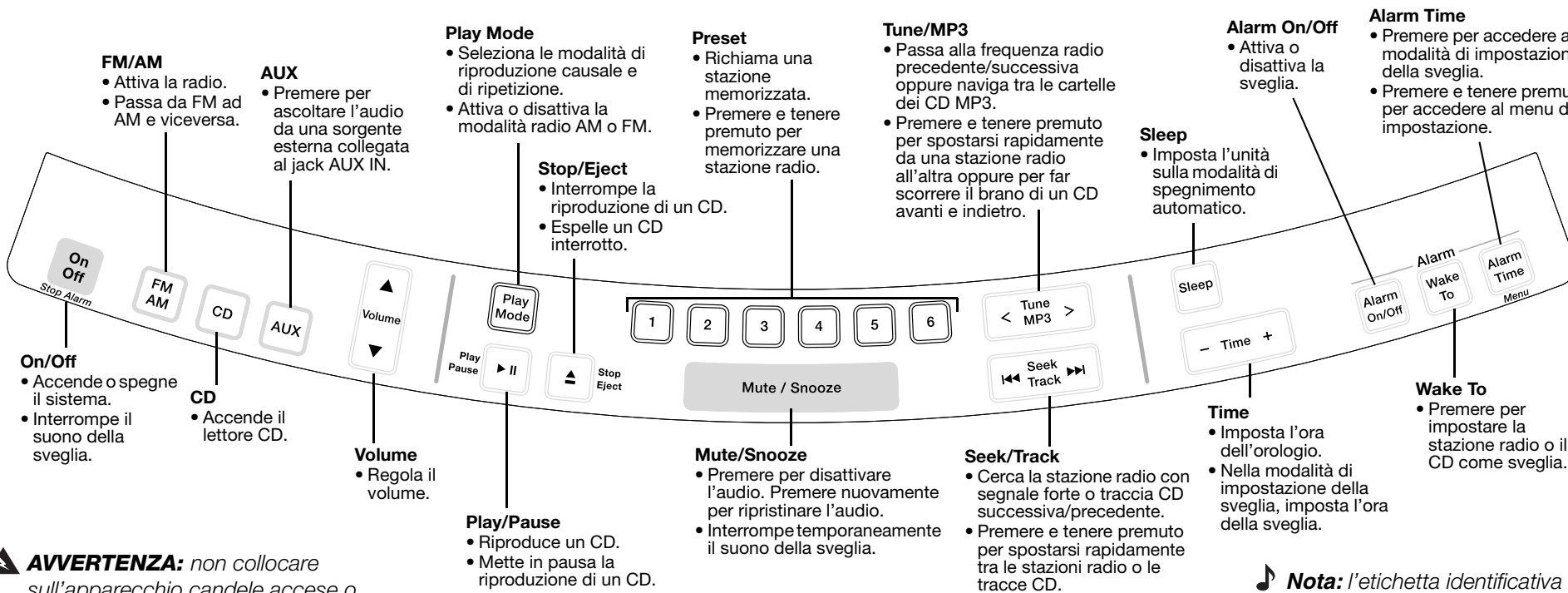

**AVVERTENZA:** non collocare sull'apparecchio candele accese o altre sorgenti di fiamme libere.

**Nota:** l'etichetta identificativa è situata sul fondo del prodotto.

**Informazioni sui prodotti che generano rumore elettrico:**

Questa apparecchiatura è stata sottoposta a collaudo ed è risultata conforme ai limiti relativi ai dispositivi digitali di Classe B previsti dalla Parte 15 delle norme FCC. Per ulteriori informazioni, fare riferimento al manuale di istruzioni relativo all'impianto audio Wave®.

**Funzionalità aggiuntive:**

Per una spiegazione completa delle funzionalità dei pulsanti, fare riferimento al manuale di istruzioni relativo all'impianto audio Wave®.

**Informazioni di garanzia:**

Per informazioni sulla garanzia limitata del prodotto, fare riferimento alla sezione per gli utenti (Owners) del sito [www.bose.com](http://www.bose.com)

## Het Wave®-muzieksysteem IC-1

Dank u voor de aanschaf van de IC-1 (Integrated Controller-1). Het apparaat is bedoeld voor gebruik met het Wave®-muzieksysteem en maakt de functies hiervan eenvoudig toegankelijk.

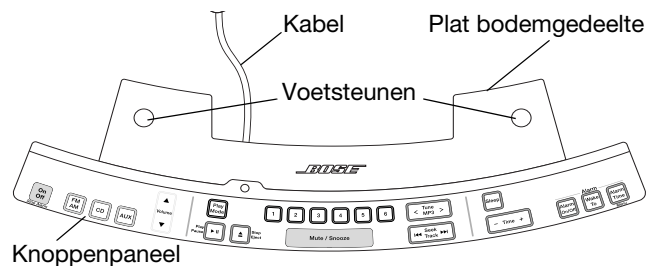

### De IC-1 plaatsen

Wanneer de voetjes stevig in de voetsteunen van de IC-1 zijn aangebracht, staat het Wave®-muzieksysteem stevig op zijn plaats, net achter het knoppenpaneel.

**CE** Dit product voldoet aan de EMC-richtlijn 89/336/EEG en aan de richtlijn inzake lage spanning 73/23/EEG. De volledige conformiteitsverklaring kunt u vinden op [www.bose.com](http://www.bose.com)

Dit product voldoet aan de Canadese ICES-003 klasse B specificaties.

**1.** Plaats de IC-1 op een stevig, horizontaal oppervlak. Zorg dat de kabel aan de achterkant volledig is uitgerold.

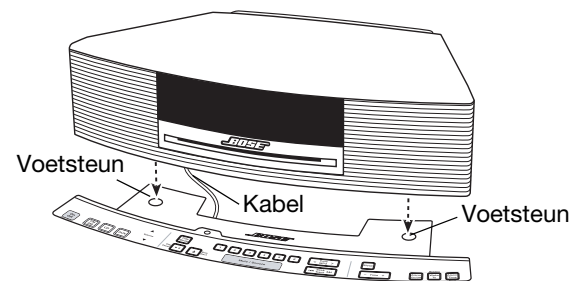

**2.** Laat het Wave®-muzieksysteem zakken op het platte bodemgedeelte van de IC-1 totdat de voorste voetjes van het Wave®-muzieksysteem in de voetsteunen naar binnen glijden.

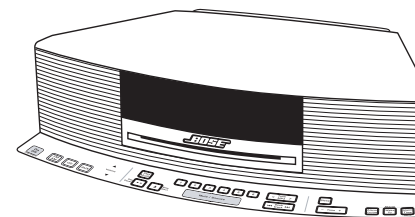

**3.** Steek de connector van de IC-1-kabel in de Bose®-link-bus op de achterkant het Wave®-muzieksysteem.

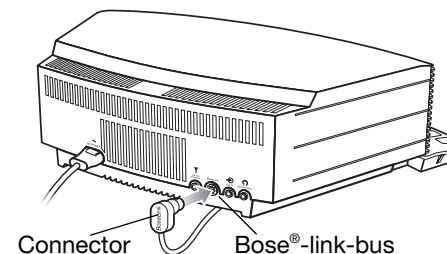

Wanneer het Wave®-muzieksysteem op een stopcontact is aangesloten, is de IC-1 nu gebruiksklaar.

Alleen schoonmaken met een droge doek.

HET WAVE®-MUZIEKSYSTEEM IC-1

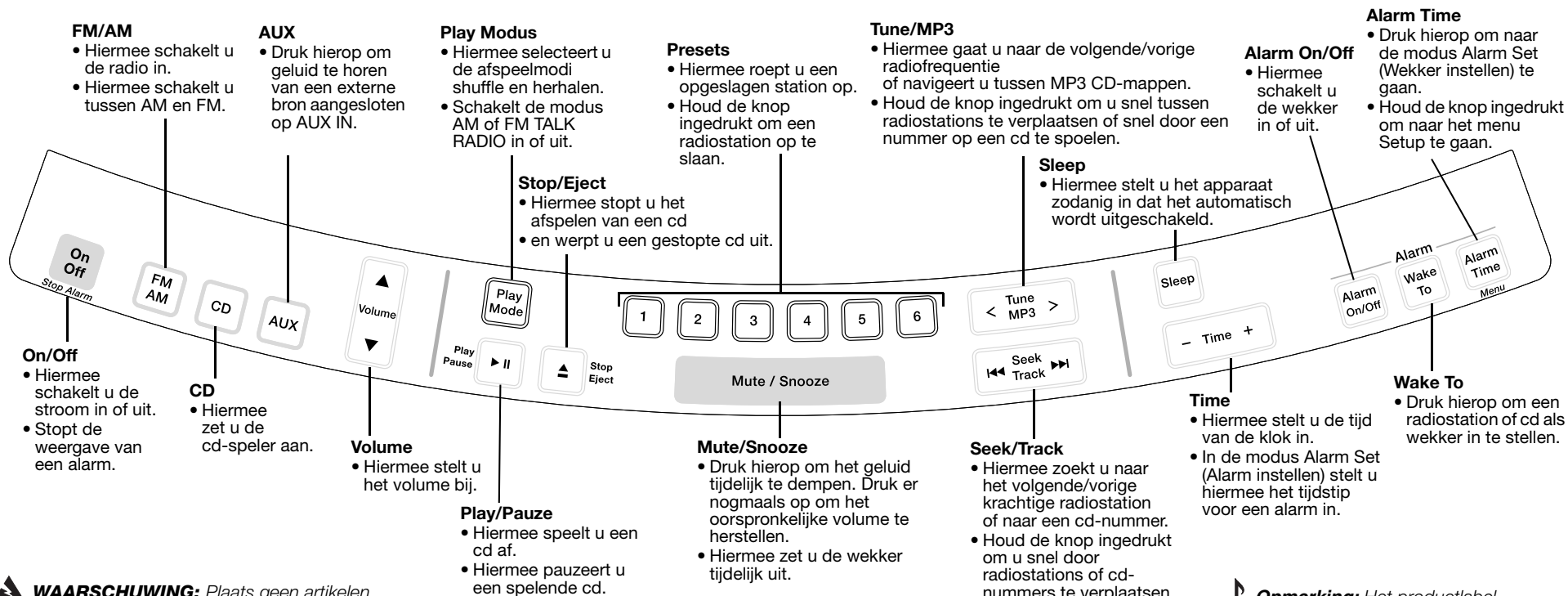

**WAARSCHUWING:** Plaats geen artikelen met open vuur (zoals brandende kaarsen) op het apparaat.

**Opmerking:** Het productlabel bevindt zich op de onderkant van van het product.

**Informatie over producten die elektrische ruis genereren:**

Dit apparaat is getest en voldoet aan de normen voor een digitaal apparaat van de klasse B, volgens onderdeel 15 van de FCC-regels. Raadpleeg voor extra informatie de gebruikersgids van het Wave®-muzieksysteem.

**Extra functies:**

Raadpleeg de gebruikersgids van het Wave®-muzieksysteem voor een volledige uitleg over de knopfuncties.

**Garantie-informatie:**

Raadpleeg de inhoud voor eigenaars op [www.bose.com](http://www.bose.com) voor informatie over de beperkte garantie.

## อุปกรณ์ IC-1 ของระบบ Wave® Music System

ขอขอบคุณสำหรับการซื้ออุปกรณ์ IC-1 (Integrated Controller-1) อุปกรณ์นี้ได้รับการออกแบบเพื่อทำงานร่วมกับระบบ Wave® music system เพื่อให้สามารถเข้าใช้งานฟังก์ชันทั้งหมดของระบบได้อย่างง่ายดาย

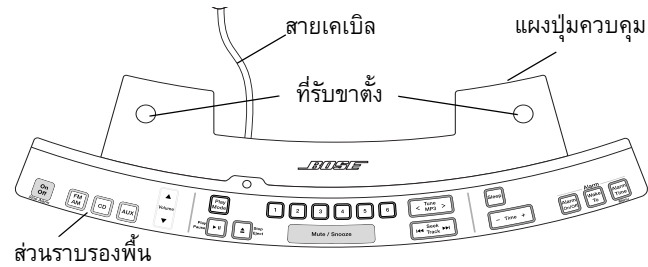

### การวางอุปกรณ์ IC-1

เมื่อวางขาตั้งเครื่องตรงกับที่รับขาตั้งของ IC-1 อย่างมั่นคงแล้ว ระบบ Wave® music system จะตั้งเข้าที่ได้อย่างแน่นอน โดยอยู่ในตำแหน่งหลังแผงปุ่มควบคุมพอดี

**CE** ผลิตภัณฑ์นี้สอดคล้องตามข้อกำหนด EMC Directive 89/336/EEC และข้อกำหนดอุปกรณ์ความดันต่ำ Low Voltage Directive 73/23/EEC ประกาศฉบับสมบูรณ์เกี่ยวกับความสอดคล้องสามารถอ่านได้จาก [www.bose.com](http://www.bose.com)

อุปกรณ์นี้ตรงตามข้อกำหนดจำเพาะของ Canadian ICES-003 Class B

1. วางอุปกรณ์ IC-1 บนพื้นผิวราบได้ระดับและมั่นคง โดยตั้งให้สายเคเบิลขยายไปที่ด้านหลังตลอดความยาวของสาย

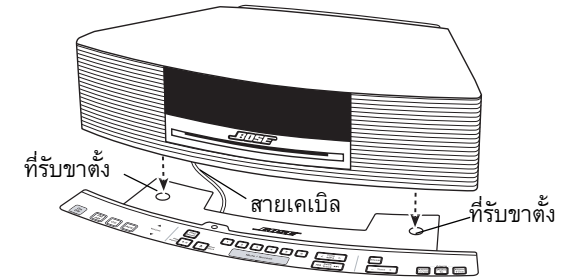

2. วางระบบ Wave® music system ลงบนส่วนรองรับพื้นของอุปกรณ์ IC-1 จนกระทั่งขาตั้งด้านหน้าของระบบ Wave® music system เลื่อนเข้าที่ตรงกับที่รับขาตั้ง

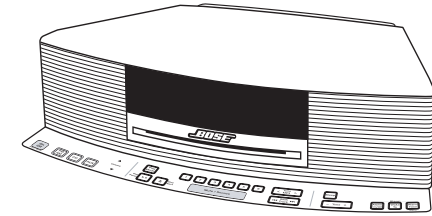

3. เสียบขั้วต่อของสายเคเบิล IC-1 เข้ากับช่องเสียบ Bose® link ที่ด้านหลังของระบบ Wave® music system

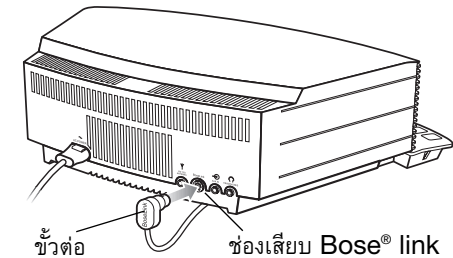

เมื่อเชื่อมต่อระบบ Wave® music system เข้ากับช่องต่อแล้ว อุปกรณ์ IC-1 ก็พร้อมสำหรับใช้งานในทันที

ใช้ผ้าแห้งทำความสะอาดเท่านั้น



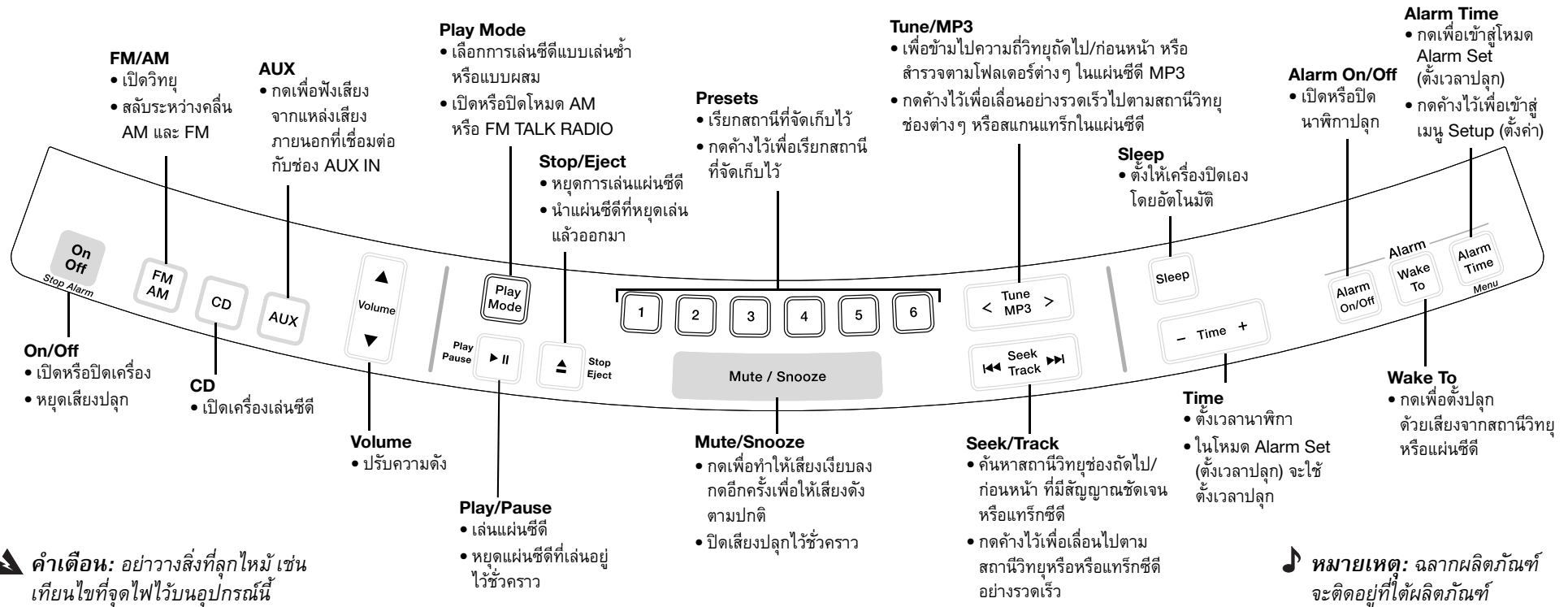

**คำเตือน:** อย่าวางสิ่งของที่ลุกไหม้ เช่นเทียนไขที่จุดไฟไว้บนอุปกรณ์นี้

### ข้อมูลเกี่ยวกับผลิตภัณฑ์ที่เป็นแหล่งกำเนิดสัญญาณรบกวนทางไฟฟ้า:

อุปกรณ์นี้ผ่านการทดสอบแล้วและพบว่าสอดคล้องกับข้อกำหนดสำหรับอุปกรณ์ดีจิจิตอล Class B ตามข้อ 15 ของระเบียบของ FCC สำหรับข้อมูลเพิ่มเติม โปรดดูจากคู่มือผู้ใช้ของ Wave® Music System

### ฟังก์ชันการทำงานเพิ่มเติม:

สำหรับคำอธิบายโดยละเอียดเกี่ยวกับฟังก์ชันของปุ่ม โปรดดูจากคู่มือผู้ใช้ระบบ Wave® Music System

### ข้อมูลเกี่ยวกับการรับประกัน:

สำหรับข้อมูลการรับประกันแบบจำกัดของผลิตภัณฑ์นี้ โปรดดูจากเนื้อหาในหน้า Owners ที่ [www.bose.com](http://www.bose.com)



## Wave® 뮤직 시스템 IC-1

IC-1(통합 컨트롤러-1)을 구매해 주셔서 감사합니다. IC-1은 Wave® 뮤직 시스템 작동을 위해 설계되었으며 시스템 기능을 쉽게 조작할 수 있게 해줍니다.

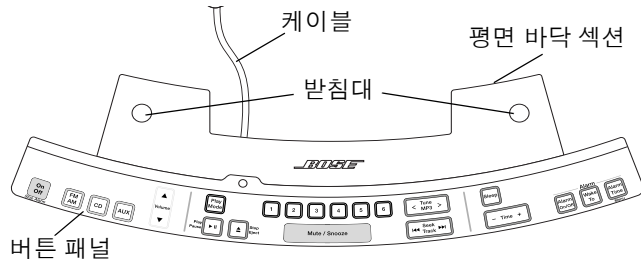

### IC-1 배치

하부를 IC-1 받침대에 안전하게 놓아 Wave® 뮤직 시스템이 버튼 패널 바로 뒤에 단단히 놓이도록 합니다.

**CE** 이 제품은 EMC 지침서 89/336/EEC 및 저전압 지침서 73/23/EEC를 준수합니다. 적합성 선언 전문은 [www.bose.com](http://www.bose.com)에서 볼 수 있습니다.

이 제품은 캐나다 ICES-003 B 등급 사양을 준수합니다.

1. IC-1 뒤에 있는 케이블을 완전히 빼내어 튼튼하고 편평한 표면에 배치하십시오.

2. Wave® 뮤직 시스템이 받침대에 들어가도록 Wave® 뮤직 시스템을 IC-1의 평면 바닥 섹션에 내려 놓습니다.

3. IC-1 케이블 커넥터를 Wave® 뮤직 시스템 후면의 Bose® link 잭에 삽입합니다.

Wave® 뮤직 시스템을 콘센트에 연결하면 IC-1을 사용할 수 있습니다.

마른 형겅으로만 닦으십시오.

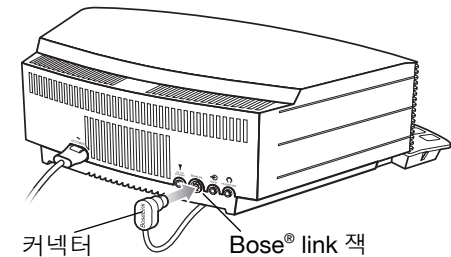
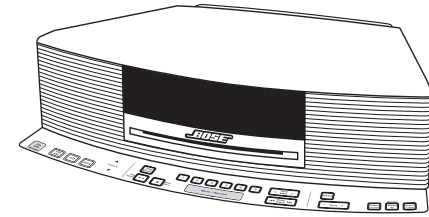
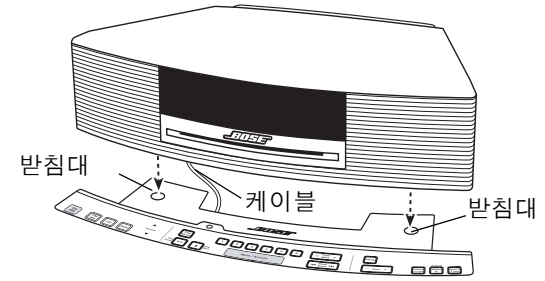

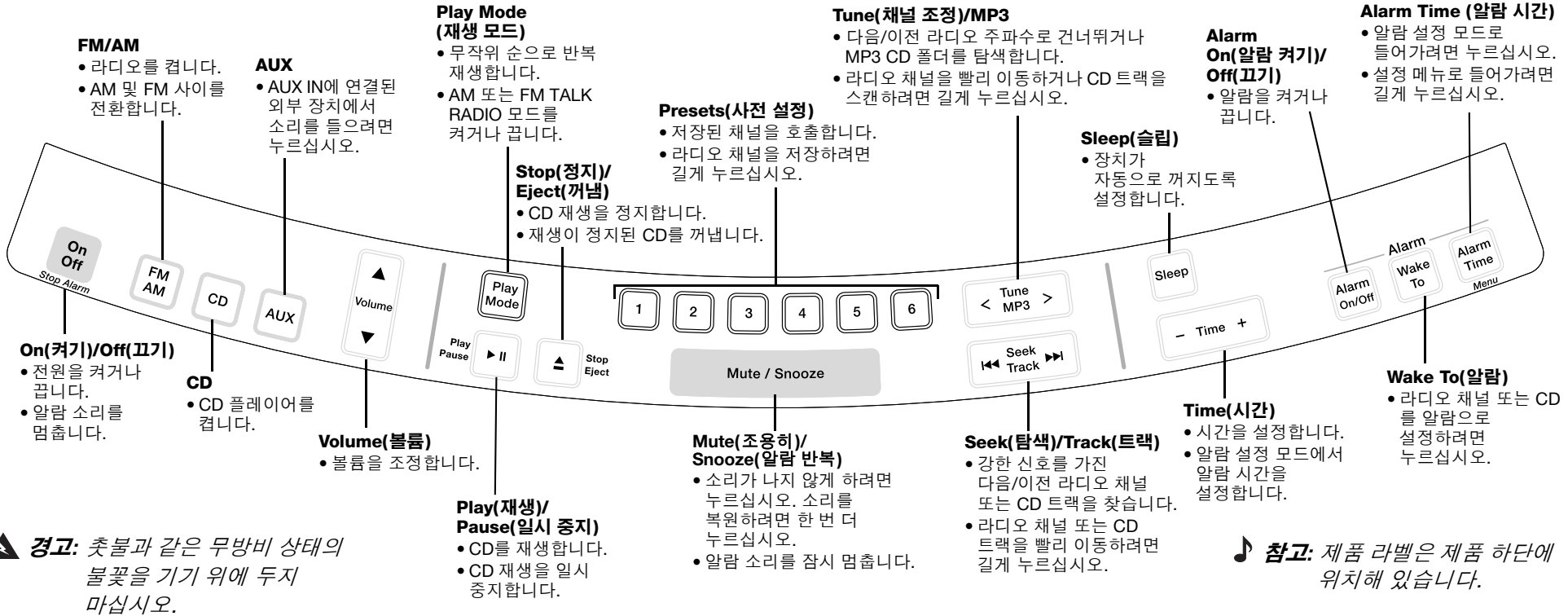

**경고:** 촛불과 같은 무방비 상태의 불꽃을 기기 위에 두지 마십시오.

**전기 소음을 발생시키는 제품에 대한 정보:**

이 장치는 시험 결과 FCC 규정 15부에 근거한 B등급 디지털 장치에 대한 제한을 준수합니다. 추가 정보에 대해서는 Wave® 뮤직 시스템 사용자 안내서를 참조하십시오.

**추가 기능:**

버튼 기능에 대한 자세한 설명은 Wave® 뮤직 시스템 사용자 안내서를 참조하십시오.

**보증 정보:**

제품 제한 보증 정보는 [www.bose.com](http://www.bose.com)에 있는 사용자 콘텐츠를 참조하십시오.

## Wave® 音乐系统 IC-1

感谢您购买 IC-1 (集成控制器-1)。它专门设计用于 Wave® 音乐系统,可让您方便地使用完整的系统功能。

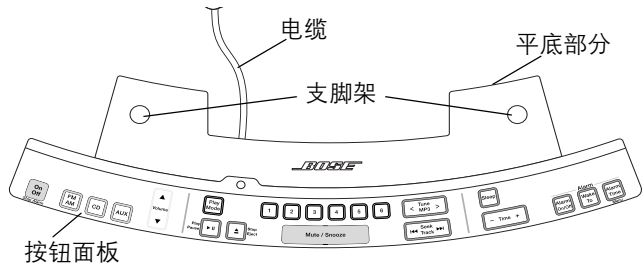

### 摆放 IC-1

时,使其支脚稳妥地放在 IC-1 支脚架中,将 Wave® 音乐系统稳固地摆放到位,正好在按钮面板后方。



本产品符合 EMC 官方指令 89/336/EEC 和低压产品官方指令 73/23/EEC。您可以从 [www.bose.com](http://www.bose.com) 找到完整的符合声明

本产品符合 Canadian ICES-003 Class B 规范。

1. 将 IC-1 放置在坚固平坦的表面上,使其电缆在背后充分延展。

2. 将 Wave 音乐系统降低到 IC-1 的平底部分上,直到 Wave 音乐系统的前支脚滑入支脚架中为止。

3. 将 IC-1 电缆的连接器插入 Wave® 音乐系统背后的 Bose® link 插孔。

将 Wave® 音乐系统的插头插入插座后就可使用 IC-1 了。

只能使用干布进行清洁。

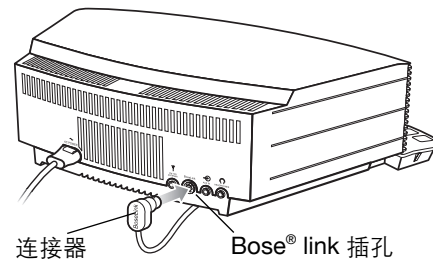
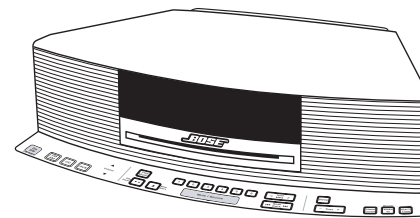
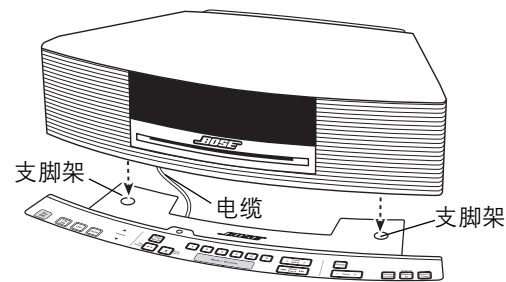

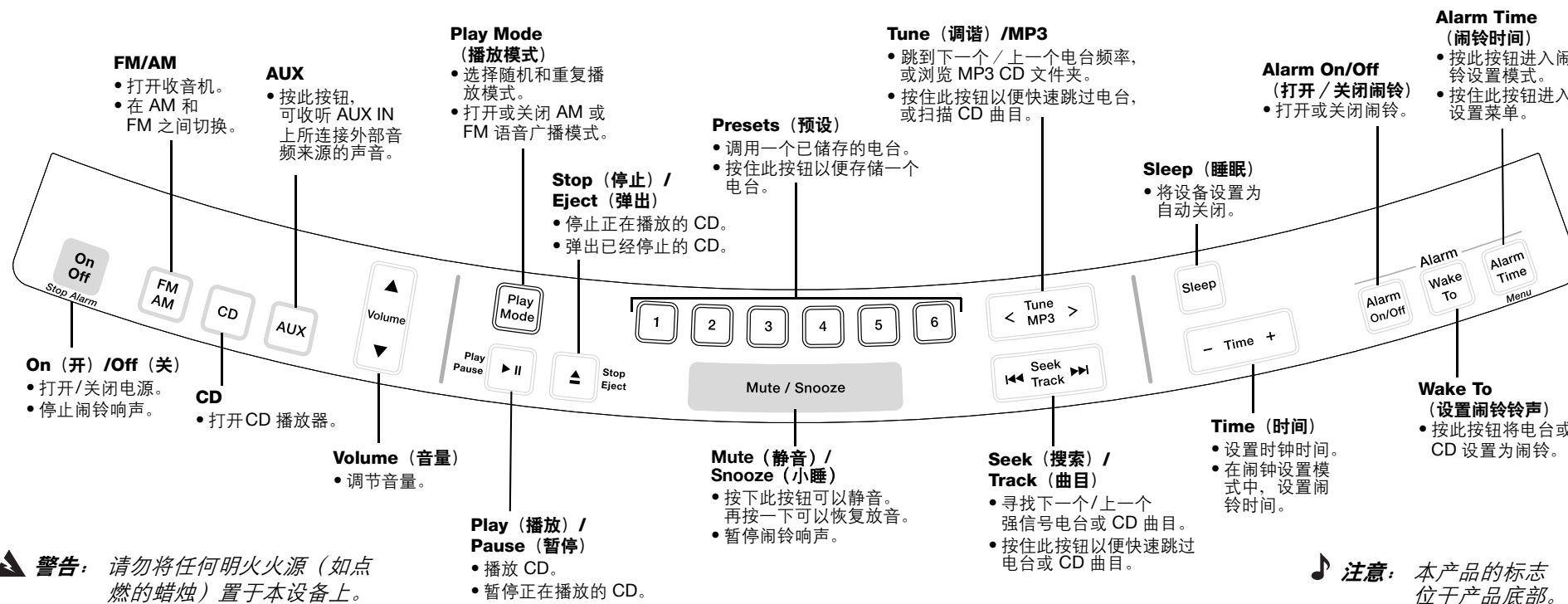
**产生电子噪音的产品的有关信息:**

本设备已经过测试，符合 FCC 规则第 15 部分有关 B 类数字设备的各项限制。有关其它信息，请参阅 Wave® 音乐系统《用户指南》。

**其它功能:**

若需按钮功能的全面说明，请参阅 Wave® 音乐系统《用户指南》。

**质保信息:**

若需产品有限质保信息，请参阅 [www.bose.com](http://www.bose.com) 上的用户内容。

## جهاز IC-1 لنظام Wave® الموسيقي

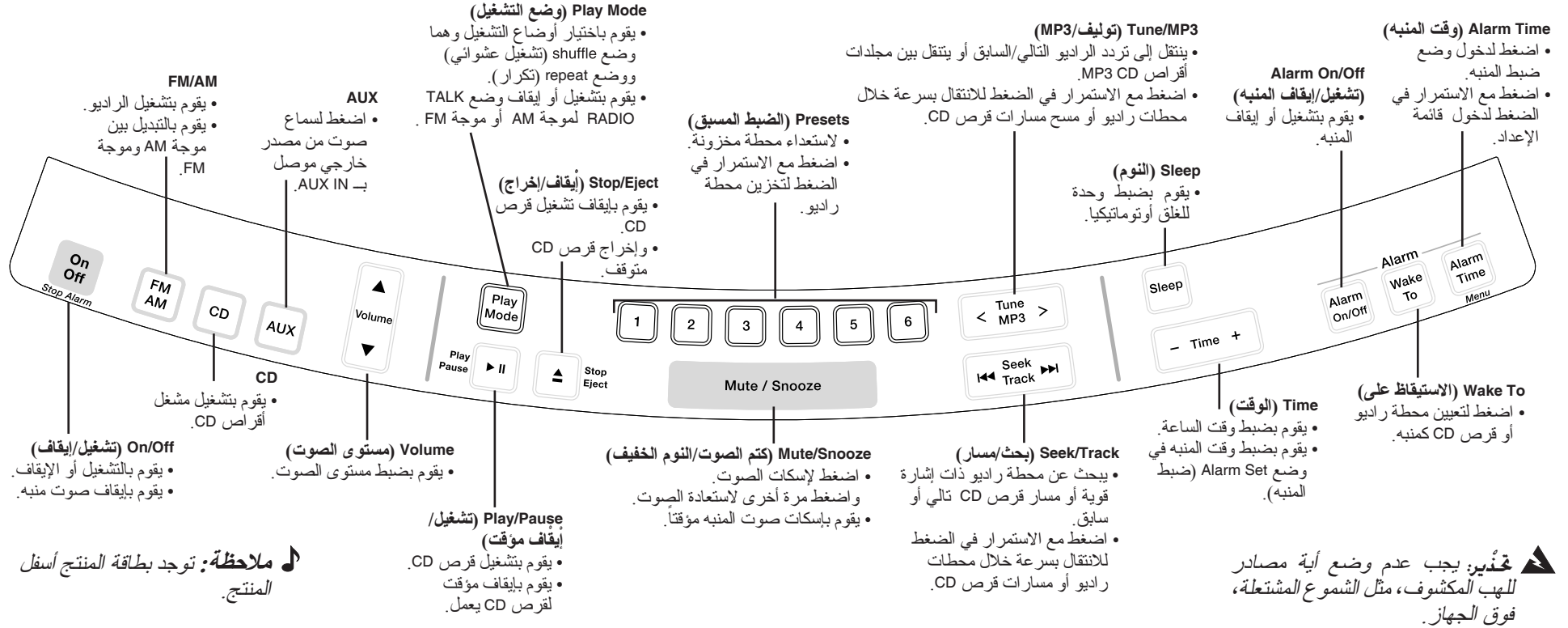

## معلومات الضمان:

للاطلاع على معلومات الضمان المحدود، يرجى الرجوع إلى محتوى المالك في موقع [www.bose.com](http://www.bose.com)

## الوظيفية الإضافية:

للحصول على شرح كامل لوظيفية الأزرار، يرجى الرجوع إلى دليل مالك نظام Wave® الموسيقي.

## معلومات عن المنتجات التي تولد ضوضاء كهربية:

تم اختبار هذا الجهاز ووجد أنه يتوافق مع حدود جهاز رقمي من الفئة B بموجب الجزء رقم 15 من قواعد لجنة الاتصالات الفيدرالية FCC. لمزيد من المعلومات، يرجى الرجوع إلى دليل مالك نظام Wave® الموسيقي.



عربي

## جهاز IC-1 لنظام Wave® الموسيقي

شكراً على قيامك بشراء IC-1 (جهاز التحكم المتكامل-1) وهو مصمم للعمل مع نظام Wave® الموسيقي لتحقيق الوظيفة الكاملة للنظام.

١- ضع جهاز IC-1 على سطح صلب ومستو مع جعل الكبلات تمتد بأكمها للخلف.

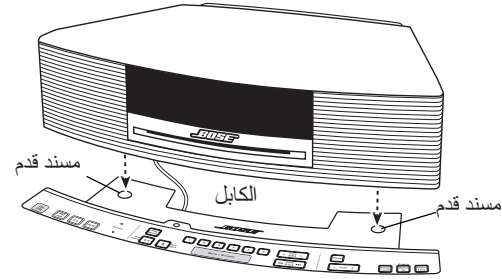

٢- قم بخفض نظام Wave® الموسيقي على القسم السفلي المنبسط من نظام IC-1 إلى أن تنزلق القدم الأمامية للنظام في مساند القدم.

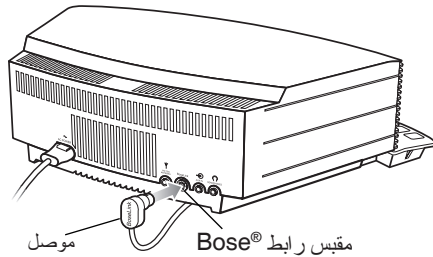
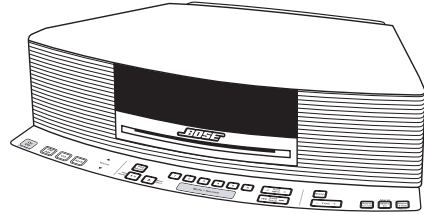

٣- قم بإدخال موصل كبل IC-1 في مقبس رابط Bose® الموجود خلف النظام.

بعد توصيل نظام Wave® الموسيقي، يصبح IC-1 جاهزاً الآن للاستخدام.

لا تستخدم سوي قطعة قماش جافة في التنظيف.

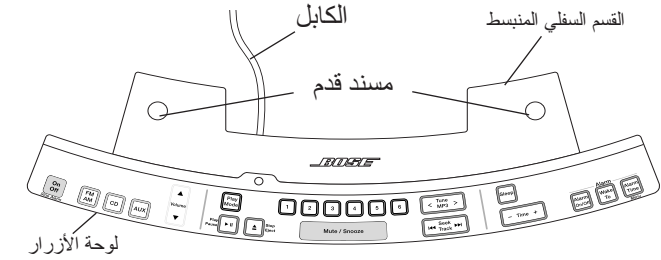

### وضع جهاز IC-1

مع وضع أرجل نظام Wave® الموسيقي جيداً في مساند القدم الخاصة بجهاز IC-1 يصبح النظام ثابتاً في موضعه خلف لوحة الأزرار مباشرة.

يتوافق هذا المنتج مع توجيه التوافقية الكهرومغناطيسية  
EMC Directive 89/336/EEC



وتوجيه Directive 73/23/EEC الخاص بالفولتية المنخفضة. ويمكن الإطلاع على البيان الكامل للتطبيق على موقع [www.bose.com](http://www.bose.com).

يتطابق هذا المنتج مع المواصفات الكندية ICES-003 للفئة B.

## BOSE CORPORATION

---

### **USA Sales and Customer Service**

Bose Corporation  
The Mountain  
Framingham, MA 01701-9168  
1-800-637-8781  
1-508-766-5950  
owners.bose.com

### **USA Parts and Technical Service**

Bose Corporation  
MS 2S1  
P.O. Box 9102  
Stow, MA 01775  
1-800-367-4008  
1-508-766-1900  
owners.bose.com

### **Canada Customer Support**

Bose Ltd.,  
1-35 East Beaver Creek Rd.  
Richmond Hill, Ontario L4B 1B3  
1-800-465-2673  
www.bose.ca

### **Australia**

Bose Pty Limited,  
Unit 3, 2 Holker Street,  
Newington NSW, 2127  
TEL +61 (0)2 8737 9999  
FAX +61 (0)2 8737 9924

### **European Office**

Bose Products B.V.,  
Nijverheidstraat 8  
1135 GE Edam, Nederland  
TEL 0299-390111  
FAX 0299-390114

### **France**

Bose S.A.S  
12 rue de TémaraP  
F-78100  
ST. GERMAIN-EN-LAYE  
France  
TEL 0820 820 995  
FAX 01 30 61 63 88

### **United Kingdom Customer Support**

Freeport EX 151  
Exeter EX1 1ZY  
TEL 0800 614 293  
FAX 0870 240 2013

### **Poland**

Bose Sp. z o.o.  
ul. Woloska 12  
02-675 Warszawa, Poland  
TEL (48-22) 852-2928  
FAX (48-22) 852-2927

### **Netherlands**

Bose B.V., Nijverheidstraat 8  
1135 GE Edam, Nederland  
TEL 0299-390111  
FAX 0299-390114

### **Deutschland**

Postfach 1468  
48504 Nordhorn  
TEL 05921 3030 123  
FAX 05921-724250

Bose AG  
Hauptstraße 134  
CH-4450 Sissach  
TEL 061 975 77 33  
FAX 061 975 77 44

Bose Ges.m.b.H  
Wienerbergstraße 7  
A-1100 Wien  
TEL 01 604 043 40  
FAX 01 604 043 423



**Bose China**

Bose Electronics  
(Shanghai Co., Ltd)  
2203-2205 22F,  
West Gate Tower  
1038 West Nanjing Road  
MeiLongzhen Plaza  
Shanghai 200041,  
Peoples Republic of China  
TEL 86 21 62713800

**Bose Hong Kong**

Bose Limited  
Suite 2410-11 Shell Tower  
Times Square  
1 Matheson Street  
Causeway Bay, Hong Kong  
TEL 852 2110 3330

**Bose Taiwan**

Worldwide House  
Room 905, Floor 9  
131 Min Sheng East Road  
Section 3  
Taipei, Taiwan  
TEL 886 2 2514 7676

**Bose India**

Bose Corporation  
India Private Limited  
4th Floor,  
Shriram Bhartiya Kala Kendra  
1 Copernicus Marg  
New Delhi 110 001, India  
TEL 91 11 2307 3825 / 26 /27  
India Toll Free: 1600 11 2673  
www.boseindia.com

**Atlas Hi-Fi Pte. Ltd.**

68 Orchard Road  
#03-19/21 Plaza Singapura  
Singapore 238839,  
Republic of Singapore  
TEL 65-6-339-0966

**The Asavasopon Co. Ltd.**

50-52 Siphya Road  
Mahaprudtharam, Bangrak  
Bangkok 10500,  
Thailand  
TEL 66-2-234-6467

**PT Audio Pratama**

JL. Lodan Raya No. 1  
Block CO/CN  
Jakarta 14430,  
Indonesia  
TEL 62-21-659-8719

**CSI Corporation**

Seki Building  
23, 2-Ga Namsan-Dong  
Joong-Gu  
Seoul 100-042,  
South Korea  
TEL 82-2-344-635-114

**Eleksis Marketing Corporation**

269 Connecticut Street  
Greenhills East  
Mandaluyong City  
Metro Manila 1550,  
Philippines  
TEL 63-2-724-9566

**G&M International LLC**

P.O. Box 1229  
Dubai, United Arab Emirates  
TEL 971-4-2669-000

**Sound Imports**

Shop 40  
The Mall of Rosebank  
Cradock Avenue  
Rosebank 2196,  
South Africa  
TEL 27-11-880-1933

**World Wide Web**

www.bose.com  
owners.bose.com

## Free Manuals Download Website

<http://myh66.com>

<http://usermanuals.us>

<http://www.somanuals.com>

<http://www.4manuals.cc>

<http://www.manual-lib.com>

<http://www.404manual.com>

<http://www.luxmanual.com>

<http://aubethermostatmanual.com>

Golf course search by state

<http://golfingnear.com>

Email search by domain

<http://emailbydomain.com>

Auto manuals search

<http://auto.somanuals.com>

TV manuals search

<http://tv.somanuals.com>