

## Operating Instructions

Please read and save these instructions. Read carefully before attempting to assemble, install, operate or maintain the product described. Protect yourself and others by observing all safety information. Failure to comply with instructions could result in personal injury and/or property damage! Retain instructions for future reference.



# Gravity Feed Spray Gun

### Table of Contents

Description	1
Unpacking	1
Safety Guidelines	1
Important Safety Information	1
Introduction	3
Spray Gun Setup	3
Preparation	4
Operation	5
User-Maintenance Instructions	5
Troubleshooting Chart	6
Warranty	8

### Description

Air operated spray guns are designed to perform a variety of painting, coating, and finishing applications using the power of compressed air.

### Unpacking

After unpacking the unit, inspect carefully for any damage that may have occurred during transit. Make sure to tighten fittings, bolts, etc., before putting unit into service.

**WARNING** Do not operate tool if damaged during shipping, handling or use. Damage could result in bursting and cause injury or property damage.

### Safety Guidelines

This manual contains information that is very important to know and understand. This information is provided for SAFETY and to PREVENT EQUIPMENT PROBLEMS. To help recognize this information, observe the following symbols.

**DANGER** Danger indicates an imminently hazardous situation which, if not avoided, WILL result in death or serious injury.

**WARNING** Warning indicates a potentially hazardous situation which, if not avoided, COULD result in death or serious injury.

**CAUTION** Caution indicates a potentially hazardous situation which, if not avoided, MAY result in minor or moderate injury.

**NOTICE** Notice indicates important information, that if not followed, may cause damage to equipment.

**NOTE:** Information that requires special attention.

### Important Safety Instructions

#### INSTRUCTIONS PERTAINING TO A RISK OF FIRE, ELECTRIC SHOCK, OR INJURY TO PERSONS

**WARNING** When using tools, basic precautions should always be followed, including the following:

#### CALIFORNIA PROPOSITION 65

**WARNING** This product or its power cord may contain chemicals known to the State of California to cause cancer and birth defects or other reproductive harm. Wash hands after handling.

**WARNING** You can create dust when you cut, sand, drill or grind materials such as wood, paint, metal, concrete, cement, or other masonry. This dust often contains chemicals known to cause cancer, birth defects, or other reproductive harm. Wear protective gear.



#### GENERAL

- a. To reduce the risks of electric shock, fire, and injury to persons, read all the instructions before using the tool.

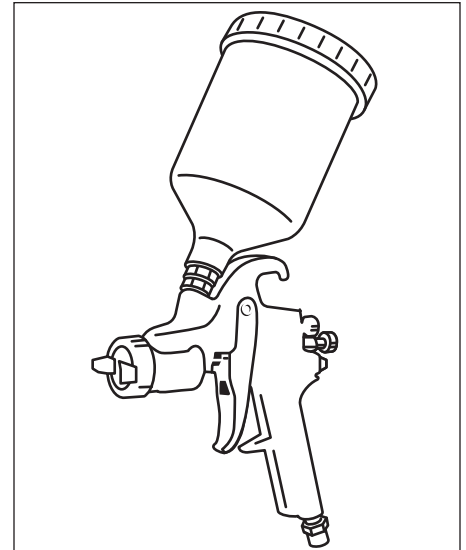

Locate model and date code on tool and record below:

Model No.: \_\_\_\_\_

Date Code: \_\_\_\_\_

Retain these numbers for future reference.

- b. Be thoroughly familiar with the controls and the proper use of the equipment. Follow all instructions. Contact your Campbell Hausfeld representative if you have any questions.
- c. Only persons well acquainted with these rules of safe operation should be allowed to use the unit.

**DANGER** Read and understand tool labels and manual. Failure to follow warnings, dangers, and cautions could result in DEATH or SERIOUS INJURY.

- d. Follow all local electrical and safety codes as well as the United States National Electrical Codes (NEC) and Occupational Safety and Health Act (OSHA).

**REMINDER:** Keep your dated proof of purchase for warranty purposes! Attach it to this manual or file it for safekeeping.

**Important Safety Instructions (Continued)**

**WORK AREA**

**▲ DANGER** Never spray closer than 25 feet to the compressor! If possible, locate compressor in separate room. Never spray into the compressor, compressor controls or the motor.



**▲ DANGER** Do not spray flammable materials in vicinity of open flame or near ignition sources. Motors, electrical equipment and controls can cause electrical arcs that will ignite a flammable gas or vapor. Never store flammable liquids or gases in the vicinity of the compressor.



**▲ DANGER** Do not smoke or eat when spraying paint, insecticides, or other flammable substances.

**▲ CAUTION** Keep hose away from sharp objects. Bursting air hoses may cause injury. Examine air hoses regularly and replace if damaged.

**NOTICE** Always work in a clean environment. To avoid injury and damage to the workpiece, do not aim the spray gun at any dust or debris.

**NOTICE** Keep visitors away and NEVER allow children or pets in the work area.

**PERSONAL SAFETY**

- a. Stay alert. Watch what you are doing and use common sense when operating the tool. Do not use the tool while tired or under the influence of drugs, alcohol, or medication. A moment of inattention while operating the tool increases the risk of injury to persons.
- b. Dress properly. Do not wear loose clothing or jewelry. Contain long hair. Keep hair, clothing, and gloves away from moving parts. Loose clothes, jewelry, or long hair increases the risk of injury to persons as a result of being caught in moving parts.
- c. Do not attach the hose or tool to your body. Attach the hose to the structure to reduce the risk of loss of balance if the hose shifts.

**▲ WARNING** Use a face mask/respirator and protective clothing when spraying. Always spray in a well ventilated area to prevent health and fire hazards. Refer to Material Safety Data Sheets (MSDS) of spray material for details.



**▲ WARNING** Always wear eye protection.



**▲ WARNING** Never use oxygen, carbon dioxide, combustible gases or any bottled gas as an air source for the spray gun. Such gases are capable of explosion and serious injury to persons.

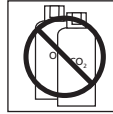

**▲ WARNING** Do not misuse this product. Excessive exposure to vibration, work in awkward positions, and repetitive work motions can cause injury to hands and arms. Stop using any tool if discomfort, numbness, tingling or pain occur, and consult a physician.

**▲ WARNING** Never aim or spray at yourself or anyone else or serious injury could occur.

**▲ WARNING** Do not spray acids, corrosive materials, toxic chemicals, fertilizers or pesticides. Using these materials could result in death or serious injury.

**▲ CAUTION** When spraying and cleaning, always follow the instructions and safety precautions provided by the material manufacturer (Refer to MSDS).

**▲ CAUTION** Do not overreach. Keep proper footing and balance at all times. Proper footing and balance enables better control of the spray gun in unexpected situations.



**TOOL USE AND CARE**

- a. Use clamps or another practical way to secure and support the workpiece to a stable platform. Holding the work by hand or against the body is unstable and is able to lead to loss of control.
- b. Store the tool when it is idle out of reach of children and other untrained persons. A tool is dangerous in the hands of untrained users.

**▲ WARNING** Do not use pressure that exceeds operating pressure of the spray gun or any of the parts (hoses, fittings, etc.) in the painting system.



**▲ WARNING** Over pressurizing the spray gun is able to result in bursting, abnormal operation, breakage of the spray gun or serious injury to persons.

**▲ WARNING** Always verify prior to using the spray gun that the air source has been adjusted to the rated air pressure or within the rated air-pressure range.

**▲ WARNING** Check for misalignment or binding of moving parts, breakage of parts, and any other condition that affects the spray gun's operation. If damaged, have the spray gun serviced before using. Many accidents are caused by poorly maintained spray guns. There is a risk of bursting if the spray gun is damaged.

**▲ CAUTION** Avoid unintentional starting. Be sure the trigger is off before connecting to the air supply. Do not carry the spray gun with your finger on the trigger or connect the spray gun to the air supply with the trigger on.

**▲ CAUTION** Disconnect the spray gun from the air source before, changing accessories, cleaning, servicing or storing the spray gun. Such preventive safety measures reduce the risk of starting the spray gun unintentionally.

**NOTICE** Failure to install appropriate water/oil removal equipment may result in damage to machinery or workpiece.

**NOTICE** Always use a pressure regulator on the air supply to the spray gun.

**SERVICE**

- a. Tool service must be performed only by qualified repair personnel.
- b. When servicing a tool, use only identical replacement parts. Use only authorized parts.

**▲ CAUTION** Do not make any modifications to the tool without first obtaining written approval from Campbell Hausfeld. Do not use the tool if any shields or guards are removed or altered. Do not use the tool as a hammer. Personal injury or tool damage may occur.

## Introduction

The spray gun is a vital link in any finishing application. In addition to operating the spray gun properly, techniques of surface preparation and paint preparation must be understood. These instructions will explain the differences among various spray technologies and serve as a guide in the proper operation and techniques of spray painting. Refer to the Replacement Parts Manual for model specific information.

## SPRAY GUN TERMS

**Atomization** – Conversion of bulk liquid to spray droplets (mist).

**Bleeder** – In this mode, air passes continuously through the gun whether spraying or not. This mode is generally used when the air is supplied by a continuously running compressor that does not have a tank.

**Bleeder/Non-Bleeder** – Indicates whether air flows through the gun continuously or as the trigger is pulled.

**External Mix** – Process where the air and paint are mixed just after leaving the nozzle. This type of mix should be used for fast drying paints and when a high quality finish is needed.

**Feed** – Method used to bring paint into the gun for spraying.

**Fluid Control Knob** – Used to control the amount of paint being mixed with air.

**Gravity Feed** – Method of paint feed similar to the siphon feed method. However, the cup is inverted to create a positive fluid pressure at the nozzle.

**Internal Mix** – Process where the air and paint are mixed inside the air cap just before being sprayed. This method is best for heavy bodied, slow drying paints and can only be used with the pressure feed method. Do not use fast drying paints with internal mix. The paint will dry inside and quickly clog the air cap.

**Mix** – The mixing of paint and air when spraying.

**Non-Bleeder** – In this mode, air flows only when the trigger is pulled. This type of operation is used with a compressor equipped with a tank or with a large factory air system.

**Paint Tank** – An auxiliary pressurized paint reservoir that allows continuous spraying of large amounts of paint without stopping for refills as with a canister. It also allows using the spray gun at any angle without causing paint to drip.

**Pattern Control Knob** – Used to form the proper pattern (size and shape) of paint as it is sprayed from the gun to the workpiece.

**Pressure Feed** – Method of paint feed where a canister or paint tank is pressurized to force paint to the gun. Either internal or external mix air caps are used with this method. Pressure feed is generally used for spraying heavy bodied paints or for large size projects.

**Siphon Feed** – Method of paint feed where atmospheric pressure creates a partial vacuum to siphon paint to the gun. Only external mix air caps are used with this method. Siphon feed is used with light bodied paints.

**Viscosity** – A measurement of the resistance to the flow of liquids.

## CONVENTIONAL VS. HVLP

Conventional spray guns use a much higher air cap pressure to atomize paint than HVLP spray guns. This results in more overspray and a lower transfer efficiency.

HVLP, electrostatic and airless processes are currently the only compliant spray methods that meet the strict 65% transfer efficiency criteria required by some air quality management districts. This enhanced transfer efficiency results in a significant material savings compared to conventional spraying. Check local, state and national regulations that may be in effect before performing any spraying operations.

HVLP spraying is a growing trend in the finishing industry due to its environmental friendliness. By definition, dynamic air pressures in the air cap must be 10 psi or less to qualify as HVLP. A soft, low velocity pattern is

produced which increases control and reduces bounceback and overspray (See Figure 1). For these reasons, HVLP is also well suited for spraying parts with recessed areas.

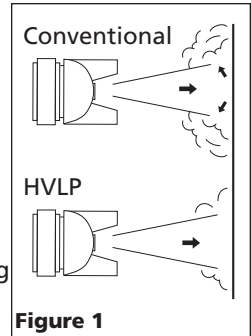

Figure 1

## Spray Gun Setup

The pressure for atomization is controlled at the air source. The amount of fluid is adjusted by the fluid control knob, the paint viscosity and the air pressure.

The gravity feed cup screws onto the top of the gun body creating a positive fluid pressure in the nozzle (See Figure 2).

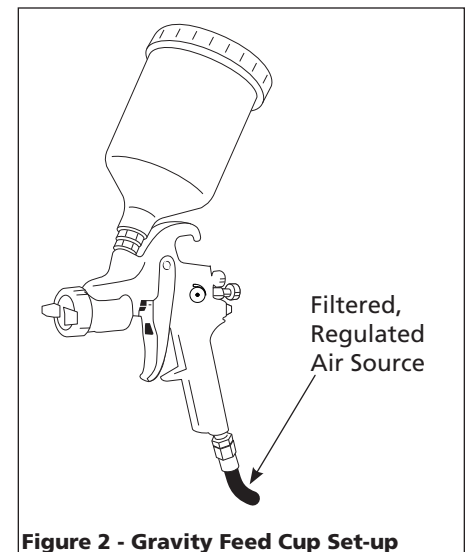

Figure 2 - Gravity Feed Cup Set-up

## WATER/OIL IN COMPRESSED AIR

All compressor pumps discharge some condensed water, oil or contaminants with the compressed air.

**IMPORTANT:** This condensation will cause "fish eyes" to appear in the paint job. Install appropriate water/oil removal equipment and controls as necessary for the intended application. Locate filter as close to spray gun as possible.

**NOTICE** *Failure to install appropriate water/oil removal equipment may result in damage to machinery or workpiece.*

**Preparation**

1. Thoroughly mix and thin paint in accordance with the paint manufacturer's instructions. Most materials will spray readily if thinned properly.
2. Strain material through cheese cloth or a paint strainer.
3. Fill the canister about 3/4 full and start the air compressor.
4. Set up a piece of cardboard or other scrap material to use as a target and adjust for best spray pattern.
5. Test the consistency of the material by making a few strokes on a cardboard target. If material still appears too thick, add a small amount of thinner. **THIN WITH CARE!!** Do not exceed paint manufacturer's thinning recommendations.

**FAN DIRECTION**

The direction of the fan (horizontal or vertical) can be changed by loosening the lock ring and turning the air cap 90 degrees (See Figure 3). Hand tighten lock ring after adjustment.

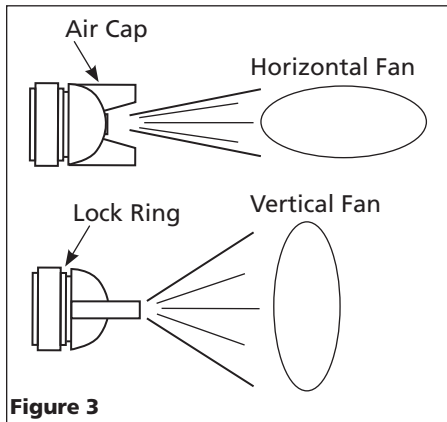

**Figure 3**

**PATTERN ADJUSTMENT**

1. Adjust air pressure to the spray gun according to the recommendations supplied with the spray material. This air pressure usually falls between 40 - 60 psi.

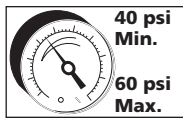

**⚠ WARNING** Do not exceed spray gun maximum pressure.

Adjust air pressure with the trigger pulled and air control knob (if applicable) fully open. If reduced air pressure is desired for some areas of the spray job, use the air compressor regulator or air control knob to reduce pressure as necessary (See Figure 4).

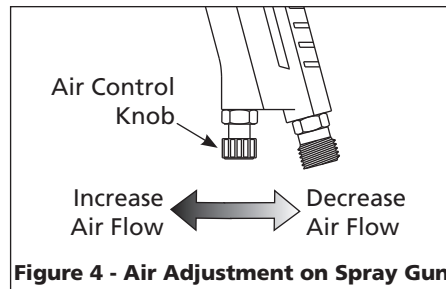

**Figure 4 - Air Adjustment on Spray Gun**

2. Set pattern size to desired shape. For full pattern, open pattern control knob by turning counterclockwise. For a round pattern, turn pattern control knob clockwise (See Figure 6).

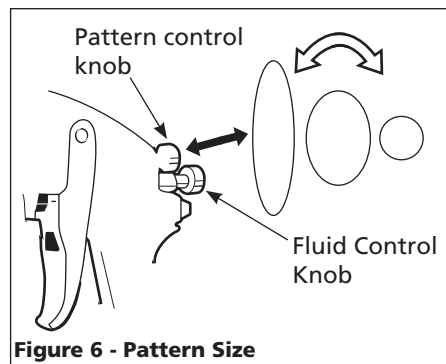

**Figure 6 - Pattern Size**

3. Turn fluid control knob fully clockwise until closed (See Figure 6).
4. Trigger a short burst while turning fluid control knob counterclockwise. Observe the spray pattern on the target and adjust the fluid control knob until the desired pattern (atomization) is obtained (See Figure 7).

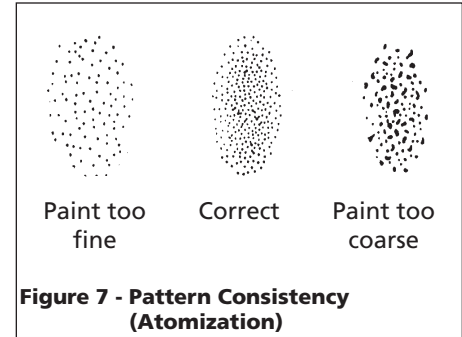

**Figure 7 - Pattern Consistency (Atomization)**

If the spray is too fine (excessive overspray), caused by too much air for the amount of paint being sprayed, reduce the air pressure or open the fluid control to spray more material.

If the spray is too coarse (spitting globs), reduce the amount of material with the fluid control knob or thin the paint.

5. The fluid control knob can be used to finely adjust pattern consistency.

*Before spraying the workpiece, practice a few minutes on a cardboard target to ensure the pattern size and consistency are set correctly.*

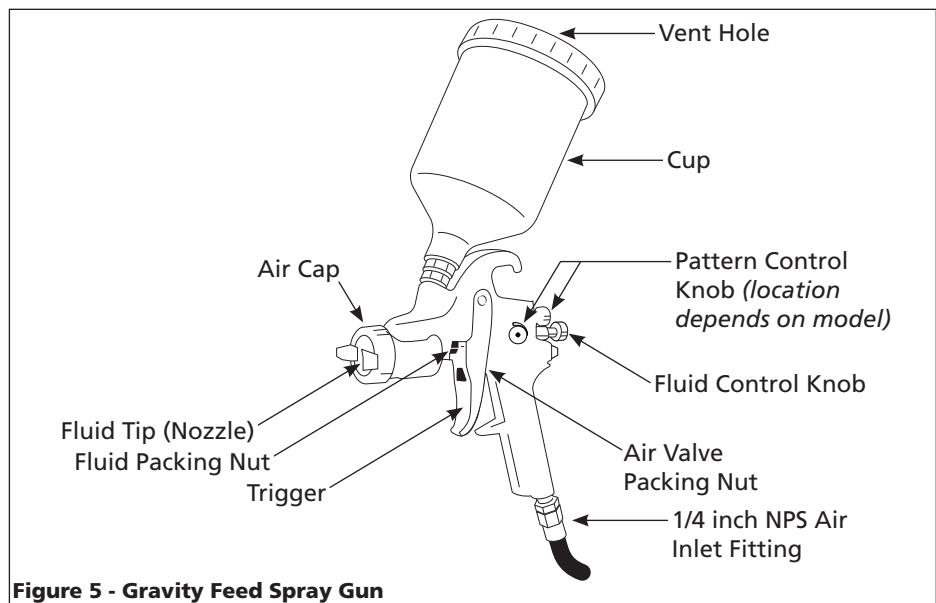
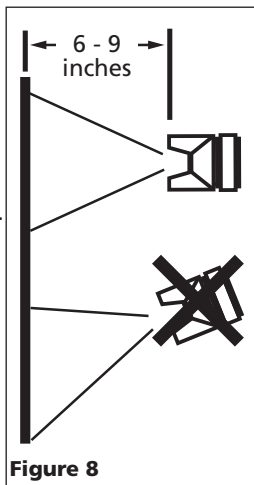

**Figure 5 - Gravity Feed Spray Gun**



**Operation**

1. Begin spraying. Always keep the gun at right angles to the work (See Figure 8).
2. Keep the nozzle about 6 to 9 inches from the work surface throughout the stroke and always keep the gun in motion while spraying. Stopping gun movement in mid-stroke will cause a build up of paint and result in runs. Do not fan the gun from side to side while painting. This will cause a build-up of paint in the center of the stroke and an insufficient coating at each end (See Figure 9).



**Figure 8**

4. The amount of paint being applied can be varied by the speed of the stroke, distance from the surface and adjustment of the fluid control knob.
5. Overlap strokes just enough to obtain an even coat (See Figure 11).

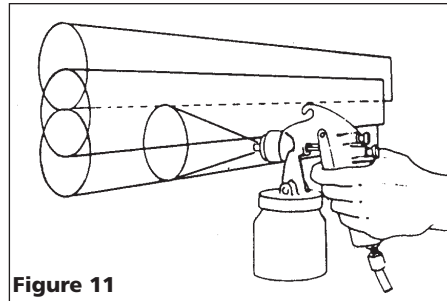

**Figure 11**

- NOTE:** Two thin coats of paint will yield better results and have less chance of runs than one heavy layer.
6. Use a piece of cardboard as a shield to catch overspray at the edges of the work to protect other surfaces. Use masking tape to cover other areas if needed.

3. Remove the air cap and soak in solvent until clean. Use a small brush for stubborn stains if necessary. Toothpicks or small brushes may be used to clean air passages; however, **NEVER USE METAL OBJECTS TO CLEAN PRECISELY DRILLED PASSAGES. DAMAGED PASSAGES WILL CAUSE IMPROPER SPRAYING.**
4. Clean gaskets with a solvent soaked rag. To prevent equipment damage, **DO NOT IMMERSE GASKETS OR SPRAY GUN BODY IN SOLVENTS.**
5. After using water to clean out water based paints or materials, spray mineral spirits through the gun to prevent corrosion.
6. Use a non-silicone oil on all moving parts when reassembling. Use Vaseline® or light grease on all threaded connections prior to storage.
7. Clean and flush gun thoroughly to neutralize any contaminants corrosive to the spray gun.

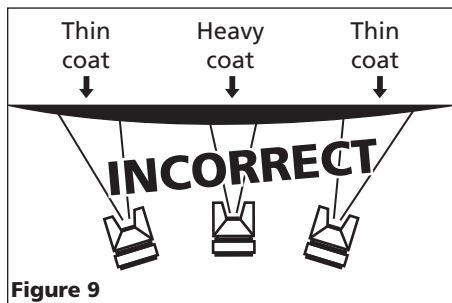

**Figure 9**

3. Trigger the gun properly. Start the gun moving at the beginning of the stroke **BEFORE SQUEEZING THE TRIGGER** and release the trigger **BEFORE STOPPING GUN MOVEMENT** at the end of the stroke. This procedure will feather (blend) each stroke with the next without showing overlap or unevenness (See Figure 10).

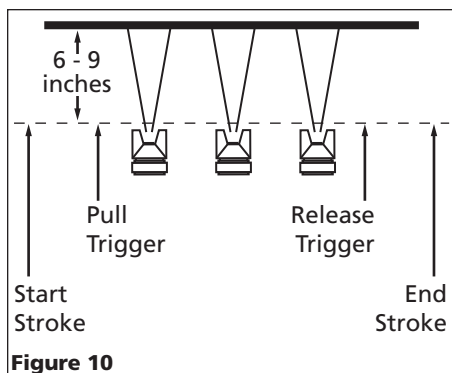

**Figure 10**

**User - Maintenance Instructions**

**DAILY CLEAN-UP**

Local codes may require specific cleaning methods and equipment. Follow local codes and paint manufacturer's recommendations for the use and disposal of spray materials and solvent.

**NOTICE** *Clean spray gun immediately after use. Paint and other materials dry quickly in the small passages rendering gun useless due to the difficulty of removing hardened paint from the passages inside the gun.*

**NOTE:** In the instructions below, the use of the word "solvent" refers to the specific solvent for the material used (example: lacquer thinner for lacquer, etc.).

1. Remove and empty the canister; then rinse with a solvent recommended for the paint or other material used.
2. Refill canister with clean solvent and attach to the gun. Spray solvent through the gun while shaking the gun vigorously. Wipe the gun exterior with a solvent soaked rag. Repeat until the gun is clean.

**PERIODIC CLEAN-UP**

Due to improper cleaning and paint it may be necessary to inspect and clean the internal parts and the gun body.

1. Examine openings in air cap and fluid tip. If clogged, remove any o-rings and soak the air cap or fluid tip in solvent.
2. A brush or toothpick or something similar may be used to dislodge the dried paint from holes and passages. **NEVER USE METAL OBJECTS TO CLEAN PRECISELY DRILLED PASSAGES. DAMAGED PASSAGES WILL CAUSE IMPROPER SPRAYING.**
3. Remove and check the fluid needle for excessive wear at the tip and straightness.

**IMPORTANT:** If the needle tip is worn more on one side than the other, either the needle is bent or the gun body has been dropped or knocked out-of-line. There are no adjustments that can be made to a bent gun body. Test the needle by rolling on a flat surface. Replace if necessary.

**User - Maintenance Instructions (Continued)**

4. Check and replace any damaged o-rings and seals. O-rings and seals can be wiped clean but not soaked in solvent.
5. Unscrew packing nuts and replace the packing **ONLY** if a leak will not stop when the nut is tightened (See Figure 5). Do not over-tighten a packing nut because this will restrict movement of the needle.
6. Re-assemble in reverse order of above and use a non-silicone oil on moving parts. Apply Vaseline® or light grease on threaded joints and hose connections.

**TECHNICAL SERVICE**

Please call our Tool Hotline at 1-800-543-6400 with any questions regarding the operation or repair of this tool or for additional copies of this manual.

**TOOL REPAIR**





Only qualified personnel should repair the tool and they should use genuine Campbell Hausfeld replacement parts and accessories, or parts and accessories which perform equivalently.

**STORAGE**

1. When not using spray gun, turn the fluid adjustment knob counterclockwise to open which will reduce spring tension on needle fluid tip.
2. Spray gun **MUST BE** well cleaned and lightly lubricated.

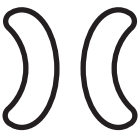
**Troubleshooting Chart**

**⚠ WARNING** *Stop using tool immediately if any of the following problems occur. Serious personal injury could occur. Any repairs or replacements must be done by a Qualified Service Person or Authorized Service Center.*

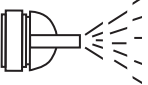
Symptom	Possible Cause(s)	Corrective Action
Right or left heavy spray pattern 	<ol style="list-style-type: none"> <li>1. Holes in left or right side of the air cap are plugged</li> <li>2. Dirt on left or right side of fluid tip</li> </ol>	<ol style="list-style-type: none"> <li>1. Clean. Use only non-metallic pick</li> <li>2. Clean</li> </ol>
Top or bottom heavy spray pattern 	<ol style="list-style-type: none"> <li>1. Dried material at top or bottom of fluid tip</li> <li>2. Loose air cap or dirty seat</li> <li>3. Air cap plugged</li> </ol>	<ol style="list-style-type: none"> <li>1. Clean</li> <li>2. Clean and tighten</li> <li>3. Clean. Use only non-metallic pick</li> </ol>
Split spray pattern 	<ol style="list-style-type: none"> <li>1. Fan pattern open too far</li> <li>2. Fluid turned in too far</li> <li>3. Atomization air too high</li> </ol>	<ol style="list-style-type: none"> <li>1. Partially close the pattern adjustment</li> <li>2. Increase fluid</li> <li>3. Reduce atomization air pressure</li> </ol>
Center heavy spray pattern 	<ol style="list-style-type: none"> <li>1. Fan adjustment partially closed</li> <li>2. Material too thick</li> <li>3. Atomization pressure too low</li> </ol>	<ol style="list-style-type: none"> <li>1. Open fan pattern adjustment</li> <li>2. Thin to proper viscosity</li> <li>3. Increase atomization pressure</li> </ol>
Sputtering spray 	<ol style="list-style-type: none"> <li>1. Material level too low</li> <li>2. Container tipped too far</li> <li>3. Loose fluid inlet connection</li> <li>4. Loose or damaged fluid tip/seat</li> <li>5. Dry or loose fluid needle packing nut</li> <li>6. Air vent clogged</li> </ol>	<ol style="list-style-type: none"> <li>1. Refill</li> <li>2. Hold more upright</li> <li>3. Tighten</li> <li>4. Adjust or replace</li> <li>5. Lubricate and or tighten</li> <li>6. Clear vent hole</li> </ol>
Fluid leaking from packing nut	<ol style="list-style-type: none"> <li>1. Packing nut loose</li> <li>2. Packing worn or dry</li> </ol>	<ol style="list-style-type: none"> <li>1. Tighten, but do not restrict needle</li> <li>2. Replace or lubricate (non-silicone oil)</li> </ol>



**Limited Warranty**

1. **DURATION:** From the date of purchase by the original purchaser as follows: Three years on models DH7800 and DH7900; One year on all other models.
2. **WHO GIVES THIS WARRANTY (WARRANTOR):** Campbell Hausfeld / Scott Fetzer Company, 100 Production Drive, Harrison, Ohio, 45030, Telephone: (800) 543-6400
3. **WHO RECEIVES THIS WARRANTY (PURCHASER):** The original purchaser (other than for purposes of resale) of the Campbell Hausfeld product.
4. **WHAT PRODUCTS ARE COVERED BY THIS WARRANTY:** This Campbell Hausfeld spray gun.
5. **WHAT IS COVERED UNDER THIS WARRANTY:** Substantial defects in material and workmanship which occur within the duration of the warranty period with the exceptions below.
6. **WHAT IS NOT COVERED UNDER THIS WARRANTY:**
  - A. Implied warranties, including those of merchantability and FITNESS FOR A PARTICULAR PURPOSE ARE LIMITED FROM THE DATE OF ORIGINAL PURCHASE AS STATED IN THE DURATION. If this product is used for commercial, industrial or rental purposes, the warranty will apply for ninety (90) days from the date of purchase. Some States do not allow limitation on how long an implied warranty lasts, so the above limitations may not apply to you.
  - B. ANY INCIDENTAL, INDIRECT, OR CONSEQUENTIAL LOSS, DAMAGE, OR EXPENSE THAT MAY RESULT FROM ANY DEFECT, FAILURE, OR MALFUNCTION OF THE CAMPBELL HAUSFELD PRODUCT. Some States do not allow the exclusion or limitation of incidental or consequential damages, so the above limitation or exclusion may not apply to you.
  - C. Any failure that results from an accident, purchaser's abuse, neglect or failure to operate products in accordance with instructions provided in the owner's manual(s) supplied with product. Accident, purchaser's abuse, neglect or failure to operate products in accordance with instructions shall also include the removal or alteration of any safety devices. If such safety devices are removed or altered, this warranty is void.
  - D. Normal adjustments which are explained in the owner's manual(s) provided with the product.
  - E. Items or service that are normally required to maintain the product, e.g. o-rings, springs, gaskets, packings or seals, fluid nozzles, needles, filter elements, or any other expendable part not specifically listed. These items will only be covered for ninety (90) days from date of original purchase. Underlined items are warranted for defects in material and workmanship only.
7. **RESPONSIBILITIES OF WARRANTOR UNDER THIS WARRANTY:** Repair or replace, at Warrantor's option, products or components which are defective, have malfunctioned and/or failed to conform within the duration of the specific warranty period.
8. **RESPONSIBILITIES OF PURCHASER UNDER THIS WARRANTY:**
  - A. Provide dated proof of purchase and maintenance records.
  - B. Call Campbell Hausfeld (800-543-6400) to obtain your warranty service options. Freight costs must be borne by the purchaser.
  - C. Use reasonable care in the operation and maintenance of the products as described in the owner's manual(s).
9. **WHEN WARRANTOR WILL PERFORM REPAIR OR REPLACEMENT UNDER THIS WARRANTY:** Repair or replacement will be scheduled and serviced according to the normal work flow at the servicing location, and depending on the availability of replacement parts.

This Limited Warranty applies in the United States, Canada and Mexico only and gives you specific legal rights. You may also have other rights which vary from state to state or country to country.



## Instructions d'Utilisation

S'il vous plaît lire et conserver ces instructions. Lire attentivement avant de monter, installer, utiliser ou de procéder à l'entretien du produit décrit. Se protéger ainsi que les autres en observant toutes les instructions de sécurité, sinon, il y a risque de blessure et/ou dégâts matériels! Conserver ces instructions comme référence.



# Pistolet Vaporisateur à Alimentation par Gravité

## Table des matières

Description	9
Déballage	9
Directives de sécurité	9
Importantes instructions de sécurité	9
Introduction	11
Montage du Pistolet Vaporisateur	11
Préparation	12
Fonctionnement	13
Instructions de Maintenance de l'Utilisateur	13
Guide de dépannage	14
Garantie limitée	16

## Description

Les pistolets vaporisateurs pneumatiques sont conçus pour performer une variété d'applications de peinture, d'enduit et de finis tout en utilisant la puissance d'air comprimé.

## Déballage

Lors du déballage, l'examiner soigneusement pour rechercher toute trace de dommage susceptible de s'être produit en cours de transport. Serrer tous raccords, boulons, etc., avant d'utiliser le modèle.

**AVERTISSEMENT** Ne pas utiliser un outil qui a été endommagé pendant le transport, la manipulation ou l'utilisation. Le dommage peut résulter en éclatement et peut causer des blessures ou dégâts matériels.

## Directives de Sécurité

Ce manuel contient de l'information très importante qui est fournie pour la SÉCURITÉ et pour ÉVITER LES PROBLÈMES D'ÉQUIPEMENT. Rechercher les symboles suivants pour cette information.

**DANGER** Danger indique une situation dangereuse imminente qui MÈNERA à la mort ou à des blessures graves si elle n'est pas évitée.

**AVERTISSEMENT** Avertissement indique une situation potentiellement dangereuse qui, si elle n'est pas évitée, POURRAIT mener à la mort ou à de graves blessures.

**ATTENTION** Attention indique une situation potentiellement dangereuse qui, si elle n'est pas évitée, PEUT mener à des blessures mineures ou modérées.

**AVIS** Avis indique de l'information importante qui pourrait endommager l'équipement si elle n'est pas respectée.

**REMARQUE** : L'information qui exige une attention spéciale.

## Importantes instructions de sécurité

### INSTRUCTIONS PORTANT SUR UN RISQUE D'INCENDIE, UN CHOC ÉLECTRIQUE OU DES BLESSURES AUX PERSONNES

**AVERTISSEMENT** En utilisant les outils, il faut suivre les précautions de base, y compris ce qui suit :

### PROPOSITION 65 DE CALIFORNIE

**AVERTISSEMENT** Ce produit ou son cordon peuvent contenir des produits chimiques qui, de l'avis de l'État de Californie, causent le cancer et des anomalies congénitales ou autres problèmes de reproduction. Lavez-vous les mains après la manipulation.

**AVERTISSEMENT** Vous pouvez créer de la poussière en coupant, ponçant, perçant ou meulant les matériaux tels que le bois, la peinture, le métal, le béton, le ciment ou autre maçonnerie. Cette poussière contient souvent des produits chimiques reconnus pour causer le cancer, les déformations congénitales ou autres problèmes de la reproduction. Porter de l'équipement de protection.

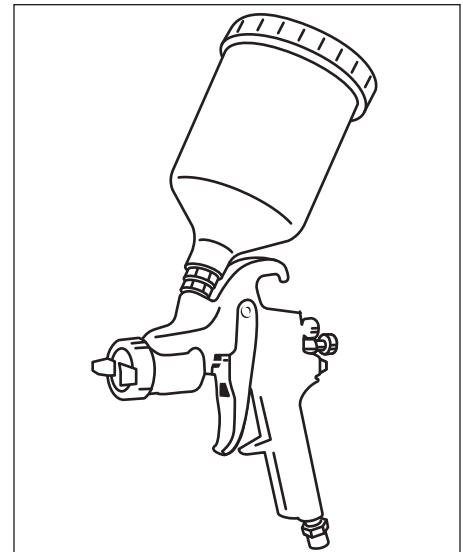

Trouver le numéro de modèle et le code date sur le chargeur de l'outil et inscrire plus bas :

N° du Model : \_\_\_\_\_

Code de date : \_\_\_\_\_

Conserver ces numéros comme référence.

## GÉNÉRALITÉ :

- Pour réduire les risques de chocs électriques, d'incendie ou de blessures aux personnes, lire toutes les instructions avant d'utiliser l'outil.
- Se familiariser avec ce produit, ses commandes et son utilisation. Suivez toutes les instructions. Contacter votre représentant Campbell Hausfeld si vous avez des questions.
- Seules les personnes familières avec ces règles d'utilisation sans danger devraient utiliser cette unité.



**DANGER** Lire et comprendre les étiquettes et le manuel sur les outils. Ne pas suivre les avertissements, les dangers et les mises en garde pourrait causer la MORT ou de GRAVES BLESSURES.

**MÉMENTO**: Gardez votre preuve datée d'achat à fin de la garantie!  
Joignez-la à ce manuel ou classez-la dans un dossier pour plus de sécurité.

## Importantes instructions de sécurité (Suite)

- d. Suivre tous les codes de sécurité et d'électricité locaux ainsi que les codes des É.-U.; National Electrical Codes (NEC) et Occupational Safety and Health Act (OSHA).

### AIRE DE TRAVAIL

#### **▲ DANGER** Ne jamais

**pulvériser plus près que 7,62 mètres du compresseur!** Si possible, placer le compresseur dans un endroit séparé. Ne jamais pulvériser vers le compresseur, sur les commandes ou son moteur.



#### **▲ DANGER** Ne pas

**pulvériser des matériaux inflammables près d'une flamme ou autres sources d'ignition.** Les moteurs, l'équipement électrique et commandes peuvent causer des arcs électriques qui peuvent allumer un gaz ou une vapeur inflammable. Ne pas entreposer des liquides ou des gaz inflammables près du compresseur.



**▲ DANGER** Ne pas fumer ni manger pendant la pulvérisation d'insecticides, ou autres matières inflammables.

**▲ ATTENTION** Garder le tuyau à l'écart des objets pointus. L'éclatement des tuyaux peut causer des blessures graves. Inspecter les tuyaux à air régulièrement et les remplacer si endommagés.

**AVIS** Toujours travailler dans un environnement propre. Ne pas diriger le pistolet vers la poussière ou le débris afin d'éviter des blessures personnelles, ainsi que le dommage à l'objet de travail.

**AVIS** Garder les visiteurs à l'écart et NE JAMAIS permettre les enfants ni les animaux familiers dans l'endroit de travail.

### SÉCURITÉ PERSONNELLE

- a. Rester vigilant. Il faut regarder ce que vous faites et utiliser son sens commun en faisant fonctionner un outil. Ne pas faire fonctionner l'appareil si vous êtes fatigué ou sous l'influence de drogues, d'alcool ou de médicaments. Un moment d'inattention en faisant fonctionner l'outil augmente le risque de blessures.
- b. Il faut s'habiller correctement. Ne pas porter de bijoux ou de vêtements amples. Attacher les cheveux longs. Garder les cheveux, les vêtements et les gants loin

des pièces mobiles. Les vêtements amples, les bijoux ou les cheveux longs augmentent le risque de blessures si quelque chose se prend dans les pièces mobiles.

- c. **Ne pas attacher le boyau d'air ou l'outil à votre corps.** Fixer le boyau à la structure pour réduire le risque de perte d'équilibre si le boyau se déplace.

#### **▲ AVERTISSEMENT** Utiliser

**un masque/respirateur, souliers antidérapants et des vêtements protecteurs pendant la pulvérisation. Toujours pulvériser dans un endroit bien ventilé afin d'éviter les hasards de santé et de feu. Se référer aux données de matériaux de pulvérisation; Material Data Sheets (MSDS) pour plus de renseignements.**



**▲ AVERTISSEMENT** Toujours porter une protection pour les yeux.



**▲ AVERTISSEMENT** Ne jamais

**utiliser d'oxygène, de dioxyde de carbone, de gaz combustible ou tout gaz en bouteille comme source d'air de du pistolet de pulvérisation. De tels gaz peuvent exploser et provoquer de graves blessures.**



**▲ AVERTISSEMENT** Ne pas abuser ce produit.

**L'exposition excessif à la vibration, au travail dans les positions d'accès difficile et le mouvement répétitif peuvent causer des blessures aux mains et aux bras. Arrêter d'utiliser un outil et consulter un médecin si vous avez le malaise, l'engourdissement, le picotement ou la douleur.**

**▲ AVERTISSEMENT** Ne jamais diriger la pulvérisation vers soi-même ni vers une autre personne. Ceci peut causer des blessures graves.

**▲ AVERTISSEMENT** Ne pas pulvériser des acides, matériaux corrosifs, produits chimiques toxiques, les engrais ou pesticides. Ceci peut résulter en mortalité ou en blessure grave.

**▲ ATTENTION** Pendant la pulvérisation et le nettoyage, suivre les instructions et les précautions de sécurité fournies par le fabricant des matériaux (Se Référer au MSDS).

**▲ ATTENTION** Ne pas trop se pencher. Garder bon pied et bon équilibre en tout temps. Ceci permet d'avoir un meilleur contrôle de du pistolet de pulvérisation dans les situations imprévues.



### UTILISATION ET ENTRETIEN DE L'OUTIL

- a. Utiliser des pinces ou tout autre moyen pratique pour fixer et supporter le travail à une plateforme stable. Tenir le travail de la main ou contre le corps est instable et pourrait mener à une perte de contrôle.
- b. Ranger l'outil lorsqu'il n'est pas utilisé hors de portée des enfants et autres personnes non formées. Un outil est dangereux dans les mains d'utilisateurs non formés.

#### **▲ AVERTISSEMENT** Ne pas utiliser

**une pression qui dépasse la pression de service du pistolet de pulvérisation ou de n'importe quelle pièce (tuyau, raccords, etc.) du système de peinture.**



**▲ AVERTISSEMENT** Une surpression de du pistolet de pulvérisation peut mener à un éclatement, une opération anormale, un bris de du pistolet ou de graves blessures.

**▲ AVERTISSEMENT** Toujours vérifier avant d'utiliser du pistolet de pulvérisation que la source d'air est ajustée à la pression d'air nominale ou dans la plage de pression d'air nominale.

**▲ AVERTISSEMENT** Vérifier pour tout signe de mauvais alignement ou grippage de pièces mobiles, bris de pièces et toute autre condition qui pourrait affecter le fonctionnement de du pistolet de pulvérisation. Si du pistolet est endommagé, le réparer avant de l'utiliser. De nombreux accidents sont causés par des pistolets mal entretenus. Il y a un risque d'éclatement si du pistolet est endommagé.

**▲ ATTENTION** Éviter tout démarrage accidentel. S'assurer que la gâchette est en position d'arrêt (off) avant de brancher à l'alimentation d'air. Ne pas transporter du pistolet de pulvérisation avec le doigt sur la gâchette ni brancher du pistolet à l'alimentation d'air avec l'interrupteur en marche.

**▲ ATTENTION** Débrancher le pistolet de pulvérisation de la source d'air avant de changer les accessoires, de l'entretien ou de ranger le pistolet. De telles mesures de sécurité préventives réduisent le risque de démarrage accidentel de du pistolet de pulvérisation.

**AVIS** Manque d'installer l'équipement pour l'enlèvement d'eau/huile peut résulter en dommage au mécanisme ou à l'objet de travail.

## Importantes instructions de sécurité (Suite)

### AVIS

*Toujours utiliser un régulateur de pression sur l'alimentation d'air au pistolet.*

### SERVICE

- Tout le travail d'entretien et de réparation doit être effectué seulement par un personnel de réparation qualifié.
- En réparant ou faisant l'entretien d'un outil, utiliser seulement des pièces de rechange identiques. Utiliser seulement des pièces autorisées.

### ATTENTION

*Ne pas apporter de modifications*

*à l'outil sans d'abord obtenir une approbation écrite de Campbell Hausfeld. N'utilisez pas d'outil si les écrans ou protecteurs ont été enlevés ou altérés. Ne pas utiliser l'outil comme marteau. Cela peut entraîner des blessures ou endommager l'appareil.*

## Introduction

Le pistolet vaporisateur est important dans n'importe quelle application de finition. Les techniques de préparation de surface et de peinture, ainsi que les techniques d'utilisation du pistolet doivent être compris. Ces instructions expliqueront les différentes techniques de pulvérisation et serviront comme guide pour l'utilisation et techniques de pulvérisation corrects de la peinture. Se référer au Manuel de Pièces de Rechange pour des renseignements spécifiques au modèle.

## TERMINOLOGIE DU PISTOLET VAPORISATEUR

**Alimentation** – Méthode pour amener la peinture au pistolet pour la vaporisation.

**Alimentation Sous Pression** – Méthode d'alimentation utilisant un godet ou un réservoir à peinture pour forcer la peinture à travers le pistolet. Les capuchons d'air de mélange interne ou externe peuvent être utilisés avec cette méthode. La méthode à alimentation sous pression est généralement utilisée pour la pulvérisation de peinture épaisse ou pour des projets larges.

**Alimentation par Siphon** – Méthode d'alimentation où la pression atmosphérique crée un vide partiel pour siphonner la peinture au pistolet. Seulement les capuchons d'air à mélange externes sont utilisés avec cette méthode. La méthode

d'alimentation par siphon est utilisé avec les peintures minces.

**Alimentation par Gravité** – Méthode d'alimentation semblable à l'alimentation par siphon mais avec le godet inversé pour créer une pression de fluide positive à la buse.

**Mélange** – Le mélange de peinture et de l'air lorsqu'on pulvérise.

**Mélange Interne** – Méthode où l'air et le matériel sont mélangés à l'intérieur du capuchon d'air juste avant d'être pulvérisés. Cette méthode est meilleure pour la pulvérisation de la peinture épaisse à séchage lent et peut seulement être utilisée avec la méthode d'alimentation sous pression. Ne pas utiliser des peintures à séchage rapide pour un mélange interne. Le matériel séchera à l'intérieur des capuchons à air et les colmateront rapidement.

**Mélange Externe** – Procédé par lequel l'air et le matériel sont mélangés juste après la sortie de la buse. Ce mélange est pour l'utilisation avec les matériaux à séchage rapide ou pour les finis de haute qualité.

**Purgeur/Non-Purgeur** – Ceci indique si l'air passe dans le pistolet continuellement ou seulement lorsqu'on appuie sur la gâchette.

**Purgeur** – Dans ce mode, l'air traverse continuellement le pistolet, que l'on pulvérise ou non. Ce mode est généralement utilisé lorsque l'air est fourni par un compresseur à fonctionnement continu sans réservoir.

**Non-Purgeur** – Dans ce mode, l'air ne circule que lorsqu'on appuie sur la gâchette. Ce type de fonctionnement est utilisé avec un compresseur ayant un réservoir à air ou si l'alimentation en air de l'usine est large.

**Viscosité** – La mesure de la résistance de l'écoulement des liquides.

**Vaporisation/Pulvérisation** – Transformation de liquide en gouttelettes (vapeur).

**Bouton de Réglage de Configuration** – Utilisé pour le réglage de taille et de configuration du jet de matériel pulvérisé du pistolet à l'objet de travail.

**Bouton de Réglage de Fluide** – Sert à régler la quantité de peinture mélangée avec l'air.

**Réservoir à Peinture** – Un réservoir auxiliaire qui permet une pulvérisation continue de grandes quantités de peinture sans avoir à s'arrêter pour faire le plein comme c'est le cas avec un godet et permet l'utilisation du pistolet à n'importe quel angle sans égouttement.

## TRADITIONNEL OU HVLP

Les pistolets traditionnels utilisent un niveau de pression de capuchon d'air plus élevé que les pistolets HVLP. Ceci a comme résultat, la sur-pulvérisation et un transfert d'efficacité diminué.

Les processus HVLP, électrostatique et sans air sont les seules méthodes de pulvérisation complaisants qui rencontrent les critères de 65% d'efficacité du transfert exigé par quelques districts de réglage de qualité d'air. Ce transfert d'efficacité élevé, épargne significativement de matériaux comparé à la méthode traditionnelle de pulvérisation. Vérifier les règlements locaux, provinciaux et nationaux avant de pulvériser.

Le processus HVLP devient plus populaire dans l'industrie de finition à cause qu'il ne nuit pas à l'environnement. Par définition, la pression d'air dans le capuchon d'air doit être moins que ou égale à 69 kPa pour être HVLP. Une configuration douce et à basse vitesse est produite qui augmente le contrôle et réduit le rebondissement et la sur-pulvérisation (Voir la Figure 1). En conséquence, la méthode HVLP est idéale pour la pulvérisation des pièces avec renforcements.

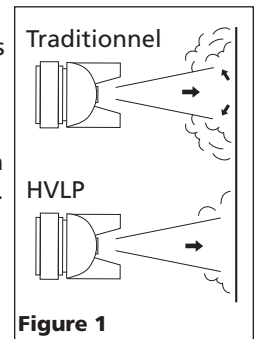

Figure 1

## Montage du Pistolet Vaporisateur

La pression d'air pour la vaporisation est réglée à la source d'air. Le débit de fluide est réglé par le bouton de contrôle de fluide, la viscosité de la peinture et la pression d'air.

Le godet à alimentation par gravité se visse par dessus le corps du pistolet et crée une pression de fluide positive dans la buse (Voir Figure 2).

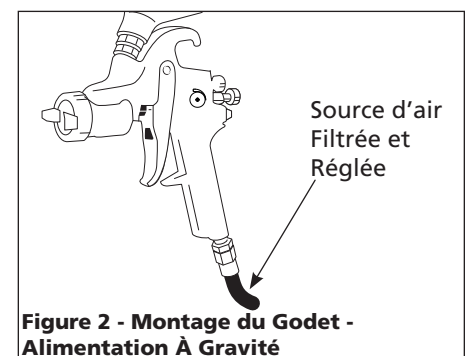

Figure 2 - Montage du Godet - Alimentation À Gravité



**EAU/HUILE DANS L'AIR COMPRIMÉ**

Toutes les pompes de compresseurs d'air relâchent un peu d'eau, d'huile ou autres contaminants dans l'air comprimé.

**REMARQUE :** Cette condensation causera l'apparition d' "oeil de poisson" dans la peinture. Installer l'équipement nécessaire pour l'enlèvement d'eau/huile au besoin pour l'application désirée. Situer les filtres aussi près que possible du pistolet vaporisateur.

**AVIS** *Manque d'installer l'équipement nécessaire pour l'enlèvement d'eau / huile peut résulter en dommage à l'équipement ou à l'objet de travail.*

**Préparation**

1. Bien mélanger et délayer la peinture conformément aux instructions du fabricant de peinture. La plupart des matériels sont convenables à la pulvérisation si dilués correctement.
2. Tamiser le matériel à travers d'une gaze ou d'un tamis.
3. Remplir la boîte à approximativement 3/4 et démarrer le compresseur.
4. Monter une cible en carton ou autre matériel pour faire l'essai et régler afin d'atteindre la configuration de pulvérisation désirée.
5. Faire l'essai de la consistance du matériel avec quelques passes sur la cible en carton. Si le matériel est trop épais, ajouter un peu de diluant. **DILUER AVEC SOIN!!** Ne pas dépasser les recommandations de dilution du fabricant.

**DIRECTION DE L'ÉVENTAIL**

La direction de l'éventail (horizontal ou vertical) peut être changée en desserrant la bague de blocage et en tournant le capuchon d'air 90 degrés (Voir la Figure 3). Serrer à la main la bague de blocage suite à l'ajustement.

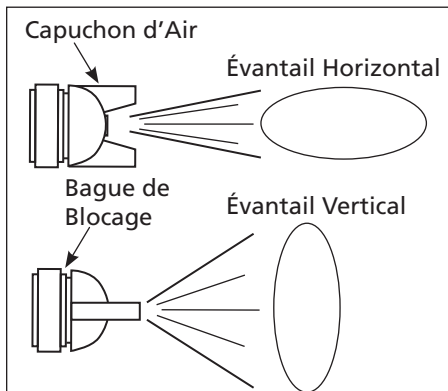
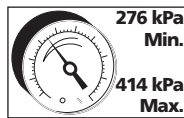

Figure 3

**RÉGLAGE DE CONFIGURATION**

1. Régler la pression d'air selon les recommandations fournies avec le matériel à pulvériser. La pression d'air tombe d'habitude entre 276 kPa - 414 kPa.



**AVERTISSEMENT** *Ne pas dépasser kPa pression maximum du pistolet vaporisateur.*

Régler la pression d'air avec la gâchette tirée et le bouton de réglage d'air (si applicable) complètement ouvert. Si vous désirez une pression plus basse pour certains endroits, utiliser le régulateur du compresseur ou le bouton de contrôle d'air afin de diminuer la pression au besoin (Voir Figure 4).

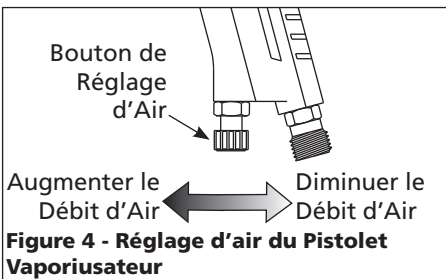

Figure 4 - Réglage d'air du Pistolet Vaporisateur

2. Choisir la taille de configuration pour la forme désirée. Pour un plein débit, ouvrir le bouton de réglage de débit en tournant au sens contraire des aiguilles d'une montre. Pour un débit rond, tourner le bouton de réglage de débit au sens des aiguilles d'une montre (Voir Figure 6).
3. Tourner le bouton de réglage de fluide complètement au sens des aiguilles d'une montre jusqu'à ce qu'il soit fermé (Voir Figure 6).

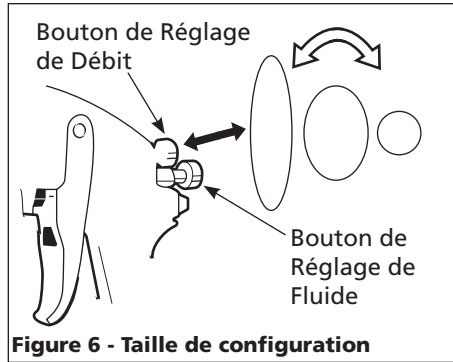

Figure 6 - Taille de configuration

4. Tirer brusquement sur la gâchette en tournant le bouton de réglage de fluide au sens contraire des aiguilles d'une montre. Observer la configuration du débit sur la cible et ajuster le bouton de réglage de fluide jusqu'à ce que vous obtenez la configuration (vaporisation) désirée (Voir Figure 7).

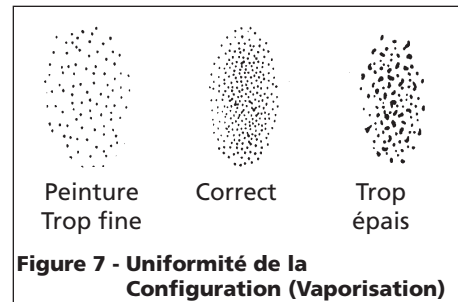

Figure 7 - Uniformité de la Configuration (Vaporisation)

Si la vaporisation est trop fine, (surpulvérisation excessive), résultant d'un surplus d'air pour le montant de peinture à pulvériser, diminuer la pression d'air ou ouvrir le bouton de réglage de fluide afin de pulvériser plus de matériel.

Si la pulvérisation est trop épaisse (crachement de matériel), diminuer la quantité de matériel avec le bouton de réglage de fluide ou amincir la peinture.

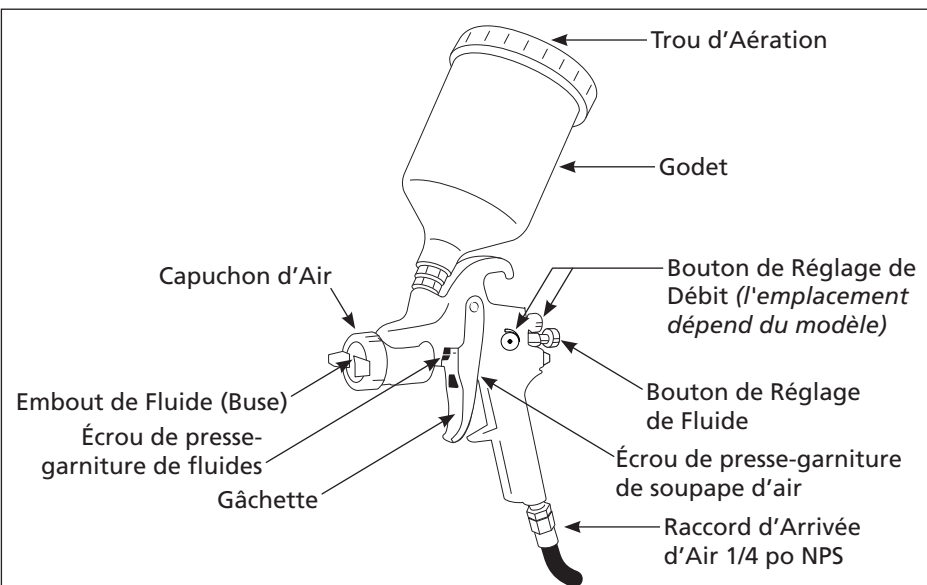

Figure 5 - Pistolet Vaporisateur à Alimentation par Gravité

## Préparation (Suite)

- Le bouton de réglage de fluide peut être utilisé pour l'ajustement délicat de la consistance de la configuration.

Avant de pulvériser l'objet de travail, se pratiquer pendant quelques minutes sur une cible en carton pour s'assurer d'une taille et consistance de débit correct.

## Fonctionnement

- Commencer à pulvériser.

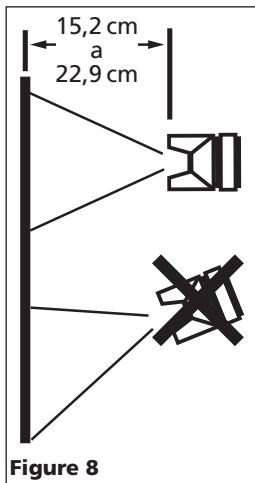

Figure 8

- Toujours garder le pistolet à angles droit par rapport à l'objet de travail (Voir Figure 8).
- Garder la buse environ 6 à 9 po (15,2 cm à 22,9 cm) de la surface de travail pendant le coup et toujours déplacer la buse pendant la pulvérisation. Arrêter le pistolet en mi coups causera un surplus de peinture et résultera en coulements. Ne pas bouger le pistolet en éventail d'un côté à l'autre pendant la pulvérisation. Ceci causera un surplus de peinture au centre du coups et un enduit insuffisant à chaque bout (Voir Figure 9).

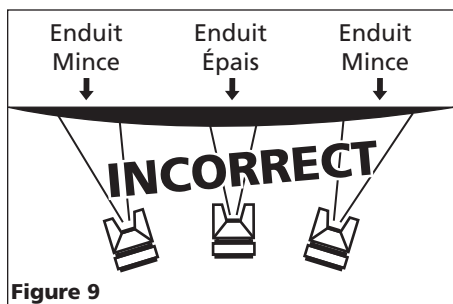

Figure 9

- Tirer correctement sur la gâchette. Commencer le mouvement au début du coup **AVANT DE TIRER SUR LA GÂCHETTE** et la relâcher **AVANT D'ARRÊTER LE MOUVEMENT** à la fin du coup. Cette procédure mélangera chaque coup avec le prochain sans avoir l'apparition de chevauchement ou d'inégalités (Voir Figure 10).
- La quantité de peinture appliquée peut être variée en changeant la vitesse du coup, la distance de la surface et l'ajustement du bouton de réglage de fluide.

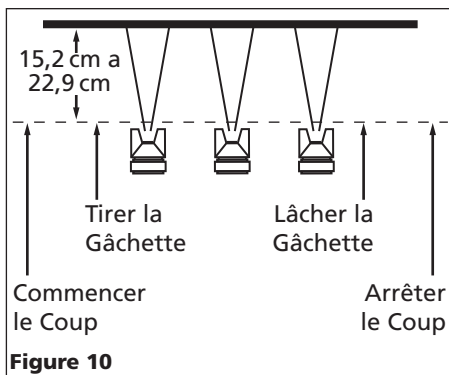

Figure 10

- Chevaucher les coups juste assez pour obtenir une couche égale (Voir Figure 11).

**REMARQUE :** Deux couches minces de peinture donneront un meilleur résultat qu'une couche épaisse et diminueront le risque de coulements.

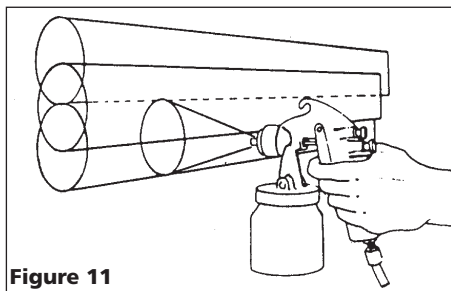

Figure 11

- Utiliser un morceau de carton pour protéger les autres surfaces de travail contre la surpulvérisation des bords de l'objet de travail. Utiliser du ruban-cache pour recouvrir autres endroits au besoin.

## Instructions de Maintenance de l'Utilisateur

### NETTOYAGE QUOTIDIEN

Les codes locaux exigeront peut-être l'utilisation de méthodes et équipement spécifique pour le nettoyage. Suivre tous les codes locaux ainsi que les recommandations du fabricant pour l'utilisation et la mise au rebut de matériaux et de solvants.

### AVIS

**Nettoyer le pistolet immédiatement après l'usage. La peinture et autres matériaux qui séchent rapidement dans les petits passages sont difficiles à enlever et rendent le pistolet inutile.**

**REMARQUE :** Dans les instructions qui suivent, l'utilisation du mot "solvant" se rapporte au solvant spécifique pour le produit que l'on utilise (diluants de laque pour les laques par exemple).

- Enlever et vider le godet puis le rincer avec le solvant recommandé pour le produit utilisé.

- Remplir le godet avec du solvant propre et le brancher au pistolet. Pulvériser le solvant à travers le pistolet tout en secouant vigoureusement le pistolet. Essuyer l'extérieur avec un chiffon imbibé de solvant. Répéter cette opération jusqu'à ce que le pistolet soit propre.
- Enlever le capuchon d'air et le tremper dans un solvant jusqu'à ce qu'il soit propre: au besoin, utiliser un petit pinceau pour enlever les taches rebelles. Des cure-dents ou des petits pinceaux peuvent être utilisés pour nettoyer les conduits d'air. **TOUTEFOIS, NE JAMAIS UTILISER D'OBJETS MÉTALLIQUES POUR NETTOYER LES ORIFICES CALIBRES. S'ILS SONT ENDOMMAGÉS, LA PULVÉRISATION SERA DE MAUVAISE QUALITÉ.**
- Nettoyer les joints d'étanchéités avec un chiffon imbibé de solvant. **POUR NE PAS ENDOMMAGER L'ÉQUIPEMENT, NE PAS TREMPER LES JOINTS D'ÉTANCHÉITÉ NI LE CORPS DU PISTOLET DANS LE SOLVANT.**
- Pulvériser l'essence minérale avec le pistolet pour empêcher la formation d'oxyde après avoir utilisé de l'eau pour rincer le pistolet de la peinture ou de tout autre produit à base d'eau.
- Au remontage, enduire les pièces mobiles d'huile sans silicone. Avant d'entreposer, enduire les raccords filetés de gelée ou de pétrole Vaseline® ou de graisse légère.
- Nettoyer et rincer le pistolet afin de neutraliser les contaminants corrosifs au pistolet.

### NETTOYAGE PÉRIODIQUE

À cause des grumeaux qu'il peut y avoir dans la peinture, il sera peut-être nécessaire de démonter de temps en temps le pistolet pour inspecter et nettoyer les pièces et le corps du pistolet.

- Inspecter les ouvertures dans le capuchon d'air et la buse de fluide. Si elles sont obstruées, tremper le capuchon d'air ou la buse dans du solvant.
- Un pinceau ou cure-dent peut être utilisé pour forcer la peinture sèche de l'ouverture. **NE PAS UTILISER DE POINTES MÉTALLIQUES POUR ENLEVER LA PEINTURE AU RISQUE D'ENDOMMAGER LES ORIFICES USINÉS CE QUI CAUSERA LA PULVÉRISATION INCORRECTE.**



## Instructions de Maintenance de l'Utilisateur (Suite)

- Enlever et inspecter l'aiguille de réglage pour l'usure excessive au bout et pour voir si elle est droite.

**REMARQUE :** Si l'extrémité de l'aiguille est plus usée sur un côté que l'autre, l'aiguille est tordue ou décentrée. Un corps de pistolet tordu n'est pas redressable. Faire rouler l'aiguille sur une surface plane. Remplacer si nécessaire.

- Vérifier et remplacer tous joints toriques et joints d'étanchéité. Ceux-ci peuvent être essuyés mais pas trempés dans du solvant.
- Desserrer les écrous de presse-étoupe. Remplacer le presse-étoupe SEULEMENT si la fuite ne peut pas être étanchée en resserrant l'écrou.

(Voir Figure 5). Ne pas trop serrer un écrou de presse-étoupe, ceci peut limiter le déplacement de l'aiguille.

- Procéder à l'inverse pour le remonter et utiliser un huile sans silicone sur les pièces mobiles. Utiliser la Vasline® ou la graisse légère sur les joints filetés et sur les raccords de tuyaux.

### SUPPORT TECHNIQUE

Pour tout renseignement sur le fonctionnement ou la réparation de cet outil, veuillez utiliser notre numéro d'assistance 1-800-543-6400 ou pour obtenir d'autres copies de ce manuel.

### RÉPARATION DE LA L'OUTIL

Seul le personnel dûment qualifié devrait réparer l'outil en utilisant des pièces de rechange et des accessoires Campbell Hausfeld authentiques ou des pièces et accessoires qui fonctionnent de manière équivalente.





### ENTREPOSAGE

- Tourner le bouton de réglage de fluide du pistolet à la gauche afin de l'ouvrir et de réduire la tension sur l'aiguille.
- Le pistolet **DOIT ÊTRE** bien nettoyé et graissé lé gèrement.

## Guide de Dépannage

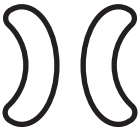
### ⚠ AVERTISSEMENT

*Cessez l'utilisation de la cloueuse immédiatement en cas des problèmes suivants, car il résultat risque de blessures graves. Toutes réparations doivent être effectuées par un Technicien Qualifié ou par un Centre De Service Autorisé.*

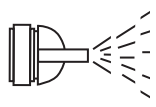
Problème	Cause(s)	Solution(s)
Configuration épaisse droite ou gauche	 <ol style="list-style-type: none"> <li>Les trous du côté droit ou gauche du capuchon d'air sont obstrués</li> <li>Saleté sur le bord gauche ou droit de l'embout de fluide</li> </ol>	<ol style="list-style-type: none"> <li>Nettoyer. Utiliser seulement une pointe non-métallique.</li> <li>Nettoyer</li> </ol>
Configuration épaisse en haut ou en bas	 <ol style="list-style-type: none"> <li>Matériel sec en haut ou en bas de l'embout de fluide</li> <li>Capuchon d'air desserré ou siège sale</li> <li>Capuchon d'air obstrué</li> </ol>	<ol style="list-style-type: none"> <li>Nettoyer</li> <li>Nettoyer et serrer</li> <li>Nettoyer. Utiliser seulement une pointe non-métallique.</li> </ol>
Configuration fendue	 <ol style="list-style-type: none"> <li>Configuration de l'éventail trop ouverte</li> <li>Fluide tourné trop loin</li> <li>L'air de vaporisation trop élevée</li> </ol>	<ol style="list-style-type: none"> <li>Fermer un peu le réglage de la configuration de l'éventail</li> <li>Augmenter le fluide</li> <li>Diminuer la pression d'air de vaporisation</li> </ol>
Configuration lourde au centre	 <ol style="list-style-type: none"> <li>Réglage d'éventail un peu fermé</li> <li>Matériel trop épais</li> <li>Pression de fluide trop basse</li> </ol>	<ol style="list-style-type: none"> <li>Ouvrir le réglage de la configuration de l'éventail</li> <li>Délayer à la viscosité correcte</li> <li>Augmenter la pression de vaporisation</li> </ol>
Vaporisation qui crache	 <ol style="list-style-type: none"> <li>Niveau de matériel trop bas</li> <li>Récipient trop renversé</li> <li>Raccord d'arrivée de fluide desserré</li> <li>Embout de fluide/siège desserré ou endommagé</li> <li>Écrou de presse-étoupe de l'aiguille de fluide sec ou desserré</li> <li>Évent d'air obstrué</li> </ol>	<ol style="list-style-type: none"> <li>Remplir</li> <li>Le tenir plus droit</li> <li>Serrer</li> <li>Ajuster ou remplacer</li> <li>Graisser et ou serrer</li> <li>Débloquer le trou de l'évent</li> </ol>



**Garantie Limitée**

1. DURÉE: À partir de la date d'achat par l'acheteur original comme suit - Trois ans sur modèles DH7800 et DH7900; Un an sur tous les autres modèles.
2. GARANTIE ACCORDÉE PAR (GARANT): Campbell Hausfeld/Scott Fetzer Company, 100 Production Drive, Harrison, Ohio, 45030, Téléphone: (800) 543-6400
3. BÉNÉFICIAIRE DE CETTE GARANTIE (ACHETEUR): L'acheteur original (sauf en cas de revente) du produit Campbell Hausfeld.
4. PRODUITS COUVERTS PAR CETTE GARANTIE: Ce pistolet de pulvérisation Campbell Hausfeld.
5. COUVERTURE DE LA PRÉSENTE GARANTIE: Défauts importants de matériaux et de main d'oeuvre qui se produisent durant la période de garantie à l'exception de ce qui est noté plus bas.
6. LA PRÉSENTE GARANTIE NE COUVRE PAS:
  - A. Les garanties implicites, y compris celles de commercialisabilité et D'ADAPTION À UNE FONCTION PARTICULIÈRE SONT LIMITÉES À PARTIR DE LA DATE D'ACHAT INITIALE TELLE QU'INDIQUÉE DANS LA SECTION DURÉE. Si ce produit est utilisé pour une fonction commerciale, industrielle ou pour la location, la durée de la garantie sera quatre-vingt-dix (90) jours à compter de la date d'achat. Quelques Provinces (États) n'autorisent pas de limitations de durée pour les garanties implicites. Les limitations précédentes peuvent donc ne pas s'appliquer.
  - B. TOUT DOMMAGE, PERTE OU DÉPENSE FORTUIT OU INDIRECT POUVANT RÉSULTER DE TOUT DÉFAUT, PANNE OU MAUVAIS FONCTIONNEMENT DU PRODUIT CAMPBELL HAUSFELD. Quelques Provinces (États) n'autorisent pas l'exclusion ni la limitation des dommages fortuits ou indirects. La limitation ou exclusion précédente peut donc ne pas s'appliquer.
  - C. Toute panne résultant d'un accident, d'une utilisation abusive, de la négligence ou d'une utilisation ne respectant pas les instructions données dans le(s) manuel(s) accompagnant le produit. Un accident, l'utilisation abusive par l'acheteur, la négligence ou le manque de faire fonctionner les produits selon les instructions comprend aussi l'enlèvement ou la modification de n'importe quel appareil de sûreté. Si ces appareils de sûreté sont enlevés ou modifiés, la garantie sera annulée.
  - D. Réglages normaux qui sont expliqués dans le(s) manuel(s) d'utilisation accompagnant le produit.
  - E. Articles ou services qui sont exigés normalement pour le produit, par ex. joints toriques, ressort, joints d'étanchéité, garnitures ou sceaux, embouts de fluide, aiguilles, éléments du filtre ou toute autre pièce consommable non spécifiquement indiquée. Ces articles ne seront couverts que pendant quatre-vingt-dix (90) jours de la date d'achat original. Les produits soulignés sont garantis seulement contre les défauts de matériaux et de main d'uvre.
7. RESPONSABILITÉS DU GARANT AUX TERMES DE CETTE GARANTIE: Réparer ou remplacer, au choix du Garant, les produits ou composants défectueux, qui ont connu une défaillance et/ou qui ne sont pas conformes pendant la durée précise de validité de la garantie.
8. RESPONSABILITÉS DE L'ACHETEUR AUX TERMES DE CETTE GARANTIE:
  - A. Fournir une preuve d'achat datée et un état d'entretien.
  - B. Appelez Campbell Hausfeld (800) 543-6400 pour obtenir vos options de service sous garantie. Les frais de transport sont la responsabilité de l'acheteur.
  - C. Utilisation et entretien du produit avec un soin raisonnable, ainsi que le décrit le(s) manuel(s) d'utilisation.
9. RÉPARATION OU REMPLACEMENT EFFECTUÉ PAR LE GARANT AUX TERMES DE LA PRÉSENTE GARANTIE: La réparation ou le remplacement sera prévu et exécuté en fonction de la charge de travail dans le centre de service et dépendra de la disponibilité des pièces de rechange.

Cette Garantie Limitée s'applique aux É.-U., au Canada et au Mexique seulement et vous donne des droits juridiques précis. L'acheteur peut également jouir d'autres droits qui varient d'une Province, d'un État ou d'un Pays à l'autre.

## Manual de Instrucciones de Operación

Por favor lea y guarde estas instrucciones. Léalas cuidadosamente antes de tratar de montar, instalar, operar o dar mantenimiento al producto aquí descrito. Protéjase usted mismo y a los demás observando toda la información de seguridad. ¡El no cumplir con las instrucciones puede ocasionar daños, tanto personales como a la propiedad! Guarde estas instrucciones para referencia en el futuro.



# CAMPBELL HAUSFELD®

# Pistola Pulverizadora Alimentada por Gravedad

## Índice

Descripción	17
Desempaque	17
Medidas de Seguridad	17
Instrucciones de Seguridad	
Importantes	17
Introducción	19
Conexión de la Pistola Pulverizadora	19
Preparación	20
Funcionamiento	21
Instrucciones de Uso y Mantenimiento	21
Guía de Diagnóstico de Averías	22
Garantía Limitada	24

## Descripción

Las pistolas pulverizadoras neumáticas están diseñadas para usarse en una variedad de aplicaciones de pintura, revestimiento y acabado usando aire comprimido.

## Desempaque

Al desempacar este producto, revíselo con cuidado para cerciorarse de que esté en perfecto estado. Cericiórese de apretar todas las conexiones, pernos, etc. antes de comenzar a utilizar la unidad.

**ADVERTENCIA** No debe utilizar la unidad si se ha dañado durante el envío, manejo o uso. Los daños podrían ocasionar una explosión y ocasionarle lesiones o daños a su propiedad.

## Medidas de Seguridad

Este manual contiene información que es muy importante que sepa y comprenda. Esta información se la suministramos como medida de SEGURIDAD y para EVITAR PROBLEMAS CON EL EQUIPO. Debe reconocer los siguientes símbolos.

**PELIGRO** Peligro indica una situación inminentemente peligrosa, que si no se evita, dará como resultado la muerte o lesiones graves.

**ADVERTENCIA** Advertencia indica una situación potencialmente peligrosa, que si no se evita, PODRÍA ocasionar la muerte o lesiones graves.

**PRECAUCION** Precaución indica una situación potencialmente peligrosa, que si no se evita, PUEDE dar como resultado lesiones leves o moderadas.

**AVISO** Aviso indica una información importante, que de no seguirla, le podría ocasionar daños al equipo.

**NOTA:** Información que requiere atención especial.

## Instrucciones de Seguridad Importantes

### INSTRUCCIONES EN REFERENCIA AL PELIGRO DE INCENDIOS, CHOQUE ELÉCTRICO O LESIONES PERSONALES

**ADVERTENCIA** Cuando se usen herramientas, siempre se deberán seguir precauciones básicas, incluyendo las siguientes:

### PROPOSICIÓN 65 DE CALIFORNIA

**ADVERTENCIA** Este producto, o su cordón eléctrico, puede contener productos químicos conocidos por el estado de California como causantes de cáncer y defectos de nacimiento u otros daños reproductivos. Lave sus manos después de usar.

**ADVERTENCIA** Cuando corta lija, taladra o pule materiales como por ejemplo madera, pintura, metal, hormigón, cemento, u otro tipo de mampostería se puede producir polvo. Con frecuencia este polvo contiene productos químicos que se conocen como causantes de cáncer, defectos congénitos u otros daños reproductivos. Use equipo de protección.

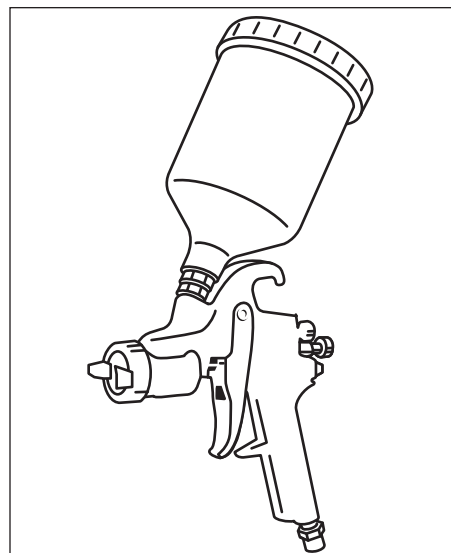

Localice el modelo y el código de fecha en la herramienta y regístrelo debajo:

Modelo: \_\_\_\_\_

Código de fecha: \_\_\_\_\_

Guarde estos números para referencia futura.

## GENERAL

- Para reducir el riesgo de choque eléctrico, incendio y lesiones personales, lea todas las instrucciones antes de usar la herramienta.
- Familiarícese con los controles y el uso adecuado del equipo. Siga todas las instrucciones. Póngase en contacto con su representante Campbell Hausfeld si tiene alguna pregunta.
- Sólo se le debe permitir usar esta unidad a aquellas personas bien familiarizadas con estas reglas de manejo seguro.



**RECORDATORIO:** ¡Guarde su comprobante de compra con fecha para fines de la garantía! Adjúntela a este manual o archívela en lugar seguro.

## Instrucciones de Seguridad Importantes (Continuación)

**▲ PELIGRO** Lea y comprenda las etiquetas y el manual de la herramienta. Si no respeta las advertencias, los riesgos y las recomendaciones, eso podría resultar en la MUERTE o en LESIONES GRAVES.

- d. Siga todos los códigos de seguridad laboral y electricidad establecidos en su país, por ejemplo, los de la NEC y OSHA en EUA.

### ÁREA DE TRABAJO

**▲ PELIGRO** Nunca rocíe a menos de 7,62 metros del compresor. Si es posible, ubique el compresor en otro cuarto. Nunca rocíe directamente hacia el compresor, sus controles o motor.



**▲ PELIGRO** Nunca rocíe materiales inflamables cerca de llamas al descubierto o fuentes de ignición. Los motores, equipos eléctricos y controles podrían ocasionar arcos eléctricos que provocarían la explosión de gases o vapores inflamables. Nunca almacene líquidos o gases inflamables cerca del compresor.



**▲ PELIGRO** No fume ni coma mientras esté rociando pintura, insecticidas u otras sustancias inflamables.

**▲ PRECAUCION** Mantenga las mangueras alejadas de objetos afilados. Si éstas explotan le podrían ocasionar heridas. Revise las mangueras con regularidad y reemplácelas si están dañadas.

**AVISO** Siempre trabaje en un área limpia. Para evitar heridas o daños en la pieza de trabajo, nunca apunte la pistola pulverizadora hacia áreas polvorientas o basuras.

**AVISO** Mantenga a los visitantes alejados del área de trabajo y NUNCA permita la presencia de niños o animales domésticos.

### SEGURIDAD PERSONAL

- a. Manténgase alerta. Mire lo que está haciendo y use el sentido común cuando haga funcionar la herramienta. No use la herramienta si está cansado o bajo la influencia de drogas, alcohol o medicamentos. Un momento de desatención mientras hace funcionar la herramienta aumenta el riesgo de lesiones personales.
- b. Vístase adecuadamente. No use alhajas ni vestimenta suelta.

Sújese el cabello largo. Mantenga el cabello, vestimenta y guantes alejados de las piezas móviles. La vestimenta suelta, las alhajas o el cabello largo aumentan el riesgo de lesiones personales como resultado de quedar atrapados en las piezas móviles.

- c. No ate la manguera ni la herramienta a su cuerpo. Adjunte la manguera a la estructura para reducir el riesgo de pérdida de equilibrio si la manguera se cambia de posición.

**▲ ADVERTENCIA** Use una máscara respirador, calzado antideslizante y ropa protectora para rociar. Siempre rocíe en un área bien ventilada para evitar peligros de salud y de incendios. Vea las medidas de seguridad para rociar materiales donde se le ofrecen más detalles al respecto.



**▲ ADVERTENCIA** Siempre use protección para los ojos.



**▲ ADVERTENCIA** Nunca use oxígeno, dióxido de carbono, gases combustibles u otro gas envasado como fuente de aire para la pistola pulverizadora. Dichos gases pueden explotar y causar lesiones graves a las personas.



**▲ ADVERTENCIA** No haga mal uso de este producto. La exposición a vibraciones excesivas, el trabajar en posiciones anormales y los movimientos repetitivos del trabajo pueden causar daños a las manos y los brazos. Si siente incomodidad, pérdida de sensación, hormigueo o dolor, suspenda el uso de cualquier herramienta y consulte a un médico.

**▲ ADVERTENCIA** Nunca apunte la pistola ni rocíe hacia Ud. u otras personas ya que podría ocasionarle heridas de gravedad.

**▲ ADVERTENCIA** Nunca rocíe ácidos, materiales corrosivos, químicos tóxicos, fertilizantes o pesticidas. Si usa estos materiales podrían ocasionarle la muerte o heridas de gravedad.

**▲ PRECAUCION** Siempre que vaya a rociar o limpiar el equipo siga las instrucciones y medidas de seguridad suministradas por el fabricante del material utilizado.

**▲ PRECAUCION** No intente alcanzar lugares alejados. Mantenga un buen soporte y equilibrio en todo momento.



Un soporte y equilibrio adecuados permiten un mejor control de la pistola pulverizadora en situaciones inesperadas.

### USO Y CUIDADO DE LA HERRAMIENTA

- a. Use sujetadores u otra manera práctica de asegurar y apoyar la pieza de trabajo a una plataforma estable. Sostener el trabajo con la mano o contra el cuerpo es algo inestable y puede producir la pérdida de control.
- b. Cuando no esté en uso, guarde la herramienta fuera del alcance de los niños y otras personas no capacitadas. Una herramienta es peligrosa cuando está en manos de usuarios inexpertos.

**▲ ADVERTENCIA** Nunca exceda la presión de trabajo de la pistola pulverizadora o de ninguna de las partes (mangueras, conexiones, etc.) del sistema de pintura.



**▲ ADVERTENCIA** Un exceso de presión de aire sobre la pistola pulverizadora puede hacer que la pistola pulverizadora estalle, funcione anormalmente, se dañe o cause lesiones a personas.

**▲ ADVERTENCIA** Verifique siempre antes de usar la pistola pulverizadora que la fuente de aire haya sido ajustada a la presión de aire nominal o dentro de los niveles de presión nominal.

**▲ ADVERTENCIA** Verifique que las piezas móviles no estén desaliñadas ni adheridas, que no haya piezas rotas y que no exista ningún otro problema que afecte el funcionamiento de la pistola pulverizadora. Si está dañada, haga que realicen un servicio a la pistola pulverizadora antes de usarla. Muchos accidentes son causados por pistolas pulverizadoras que no tienen un mantenimiento adecuado. Hay riesgo de que la pistola pulverizadora estalle si está dañada.

**▲ PRECAUCION** Evite que se encienda accidentalmente. Asegúrese de que el gatillo esté en la posición de apagado antes de conectar el suministro de aire. No lleve la pistola con su dedo sobre el gatillo ni conecte la pistola al suministro de aire con el gatillo en la posición de encendido.

**▲ PRECAUCION** Desconecte la pistola pulverizadora del suministro de aire antes de cambiar accesorios, de la limpieza, mantenimiento o almacenamiento de la pistola. Dichas medidas de seguridad preventivas reducen el riesgo de que la pistola se active por accidente.



## Instrucciones de Seguridad Importantes (Continuación)

### AVISO

*Si no le instala el equipo adecuado para remover aguaceite podría ocasionarle daños al equipo o la superficie que esté pintando.*

### AVISO

*Siempre use un regulador de presión en la fuente de suministro de aire para la pistola pulverizadora.*

### SERVICIO

- El servicio de la herramienta debe ser realizado sólo por personal de reparaciones calificado.
- Al realizarle un servicio a la herramienta, utilice únicamente piezas de repuesto idénticas. Use sólo piezas autorizadas.

### PRECAUCION

*No haga ninguna modificación a la herramienta sin obtener primero la aprobación por escrito de Campbell Hausfeld. No use la herramienta si le faltan alguna de las tapas protectoras o si éstas han sido modificadas. No use la herramienta como un martillo. Se pueden producir lesiones personales o daños a la herramienta.*

## Introducción

La pistola pulverizadora es una parte esencial en la aplicación de pintura. Además de operar la pistola pulverizadora adecuadamente, el usuario debe familiarizarse con las técnicas de preparación de la superficie y la pintura. Las siguientes instrucciones le explicarán las diferencias entre los diferentes métodos utilizados para rociar y le servirán de guía para la operación del equipo y los métodos para pintar con pistolas pulverizadoras. Vea la información específica sobre cada modelo en la lista de repuestos.

### TERMINOLOGÍA DE LAS PISTOLAS PULVERIZADORAS

**Atomización** - Es el proceso para convertir líquidos en gotas minúsculas (rocío).

**Con Purgador** - En este método, el aire circula continuamente a través de la pistola aunque no esté rociando. Este método generalmente se usa cuando el aire lo suministra un compresor de aire de uso continuo sin tanque.

**Con Purgador/Sin Purgador** - Le indica si el flujo de aire a través de la pistola es continuo o sólo cuando se oprime el gatillo.

**Mezcla** - Es la mezcla de pintura y aire para rociar.

**Mezcla Externa** - Es el proceso de mezclar la pintura con aire fuera de la tapa de aire. Este método se debe usar con pinturas que se secan rápidamente y cuando necesite un acabado de buena calidad.

**Mezcla Interna** - Es el proceso de mezclar la pintura con aire dentro de la tapa de aire, antes de rociarla. Este método es mejor para pinturas espesas, pinturas que tardan en secarse, y sólo se puede usar con el sistema a presión. Nunca use el método de mezcla interna cuando vaya a rociar pinturas que se secan rápidamente. De hacerlo, la pintura se secará dentro de la tapa y la atascará.

**Perilla de Control de Fluído** - Se usa para controlar la cantidad de pintura que se mezcla con aire.

**Perilla de Control de Patrón** - Se usa para seleccionar el patrón adecuado (tamaño y forma) de la pintura rociada con la pistola cuando se quiere pintar una superficie.

**Sin Purgador** - En este método, el aire circula sólo cuando se oprime el gatillo. Este método de suministro se usa con compresores de aire con tanque o con grandes sistemas de suministro de aire en una fábrica.

**Sistema a Presión** - Es un método por el cual se le aplica presión al envase o tanque de pintura para suministrarle pintura a la pistola. Este método puede utilizar tapas de aire de mezcla interna o externa. Este método generalmente se usa para rociar pinturas espesas o para pintar superficies grandes.

**Sistema de Alimentación** - Es el método usado para suministrarle a la pistola la pintura que se va a rociar.

**Sistema de Gravedad** - Este método es similar al de sifón. Sin embargo, el envase está invertido para crear una presión positiva del fluido en la boquilla.

**Sistema de Sifón** - En este método se utiliza la presión atmosférica para crear un vacío parcial para suministrarle la pintura a la pistola. Con este método sólo se pueden utilizar tapas de aire de mezcla externa. El sistema de sifón se usa para rociar pinturas que no sean muy espesas.

**Tanque de Pintura** - Un envase adicional de pintura bajo presión que permite el rocío continuo de grandes superficies sin necesidad de parar para volver a llenar de pintura los envases. Éste también le permite usar la pistola pulverizadora en cualquier ángulo sin que la pintura se derrame.

**Viscosidad** - Es la resistencia al flujo de los líquidos.

### TRADICIONAL VS. HVLP

Las pistolas pulverizadoras tradicionales usan una presión mucho más alta en la tapa de aire para atomizar la pintura que las pistolas HVLP. Ésto ocasiona mayor malgasto de pintura y menos eficiencia.

Los métodos HVLP, electrostáticos y sin aire son actualmente los únicos que le garantizan un 65% de la eficiencia que exigen ciertos departamentos de control de contaminación ambiental. Esta mayor eficacia le permite un ahorro significativo de material al compararlo con los métodos tradicionales para rociar pintura. Cerciérese de revisar las regulaciones vigentes locales, estatales y nacionales antes de utilizar cualquier tipo de pulverizadoras de pintura.

El método HVLP se ha convertido en el más popular a nivel industrial debido al bajo índice de contaminación ambiental que produce. Según la definición, las presiones del aire dinámico dentro de la tapa de



Figura 1

aire deben ser 0,69 bar ó menos para calificar como un sistema HVLP. Aquí se produce un patrón de baja velocidad el cual aumenta el control y reduce las corrientes contrarias y el malgasto de material (Vea la Figura 1). Por lo tanto, el método HVLP es muy bueno para pintar superficies con escondrijos.

## Conexión de la Pistola Pulverizadora

La presión de aire para atomizar se controla en la fuente de suministro de aire. La cantidad de fluido se ajusta con la perilla para controlar el fluido, la viscosidad de la pintura y la presión del aire. El envase con sistema de alimentación de gravedad se atornilla a la parte superior del cuerpo de la pistola y crea una presión positiva de flujo en la boquilla (Vea la Figura 2).

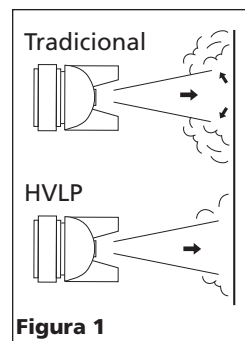

Figura 2 - Conexión del sistema de gravedad

**PRESENCIA DE AGUA/ACEITE EN EL AIRE COMPRIMIDO**

Todos los cabezales expulsan cierta cantidad de agua condensada, aceite o contaminantes con el aire comprimido.

**IMPORTANTE:** Esta condensación ocasiona un acabado disparejo al pintar. Le recomendamos que instale el equipo y controles necesarios para remover agua/aceite. Ubique el filtro lo más cerca posible de la pistola pulverizadora.

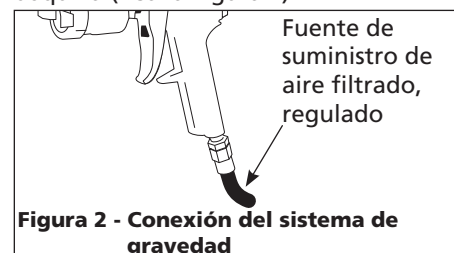
**AVISO** *Si no instala el equipo adecuado para remover agua /aceite podría dañar la maquinaria o superficie que esté pintando.*

**Preparación**

1. Mezcle y diluya bien la pintura, siguiendo las instrucciones del fabricante de la pintura. La mayoría de materiales se pueden rociar fácilmente si están bien diluidos.
2. Utilice un colador de tela o un colador, para colar la pintura.
3. Llene el envase hasta alcanzar 3/4 de su capacidad y encienda el compresor de aire.
4. Utilice un cartón u otro material desechable para probar y ajustar el patrón.
5. Para probar la consistencia del material, pinte varias veces en el cartón. Si la pintura luce estar muy espesa, añádale un poco de thinner (aguarrás). **DILUYALA CON CUIDADO!** No exceda las recomendaciones del fabricante de la pintura al diluirla.

**DIRECCION DEL MOVIMIENTO**

La dirección del movimiento (horizontal o vertical) se puede cambiar con solo aflojar el anillo de retención y girar 90 grados la tapa de aire (Vea la Figura 3). Apriete el anillo de retención con la mano después de ajustarlo.



Figura 3

**PARA AJUSTAR EL PATRON SISTEMAS DE SIFON**

1. Ajuste la presión de aire de la pistola pulverizadora según las recomendaciones suministradas con el material que va a rociar. Esta presión generalmente es entre 2,76 bar - 4,14 bar.

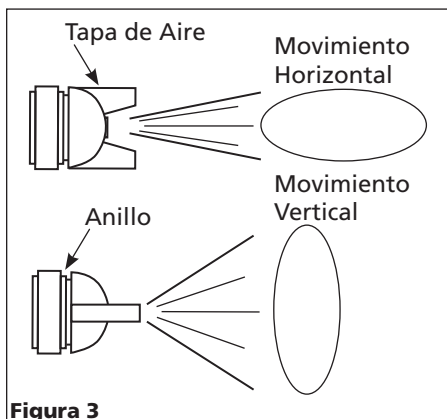
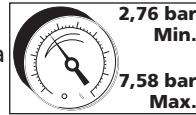

**⚠ ADVERTENCIA** *No exceda la presión máxima de la pistola pulverizadora.*

Para ajustar la presión de aire oprima el gatillo y abra completamente la perilla de control de aire (de haberla). Si desea reducir la presión del aire para pintar ciertas áreas, use el regulador del compresor de aire o la perilla de control de aire para reducir la presión al nivel deseado (Vea la Figura 4).



Figura 4 - Para Ajustar el Suministro de Aire a la Pistola Pulverizadora

2. Seleccione la forma del patrón. Si desea cubrir una superficie amplia, gire la perilla de control en sentido contrario a las agujas del reloj. Si desea un patrón circular, gírela en el mismo sentido de las agujas del reloj (Vea la Figura 6).
3. Gire la perilla de control totalmente en el mismo sentido de las agujas del reloj, para cerrarlo (Vea la Figura 6).



Figura 6 - Tamaño del Patrón

4. Oprima el gatillo rápidamente mientras gira la perilla de control en sentido contrario al de las agujas del reloj. Observe el patrón en la pieza de prueba y ajuste la perilla de control de fluido hasta que obtenga el patrón (atomización) deseado (Vea la Figura 7).

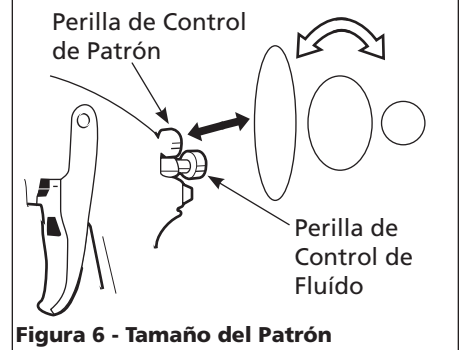

Figura 7 - Consistencia del patrón (Atomización)

Si el rocío es demasiado fino (malgasto excesivo), debido al exceso de aire para la cantidad de pintura que se está rociando, reduzca la presión del aire o abra el control de fluido para rociar más material.

Si el rocío es muy tosco (gotas), reduzca la cantidad de material con la perilla de control de fluido o diluya la pintura.

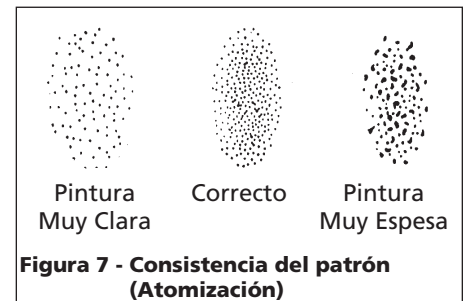

Figura 5 - Pistola Pulverizadora con Sistema de Alimentación de Gravedad

## Preparación (Continuación)

- La perilla de control de fluido se puede usar para hacer los ajustes finales de la consistencia del patrón.

Antes de comenzar a pintar, practique unos minutos pintando en un cartón para cerciorarse de que la consistencia y tamaño del patrón sean los deseados.

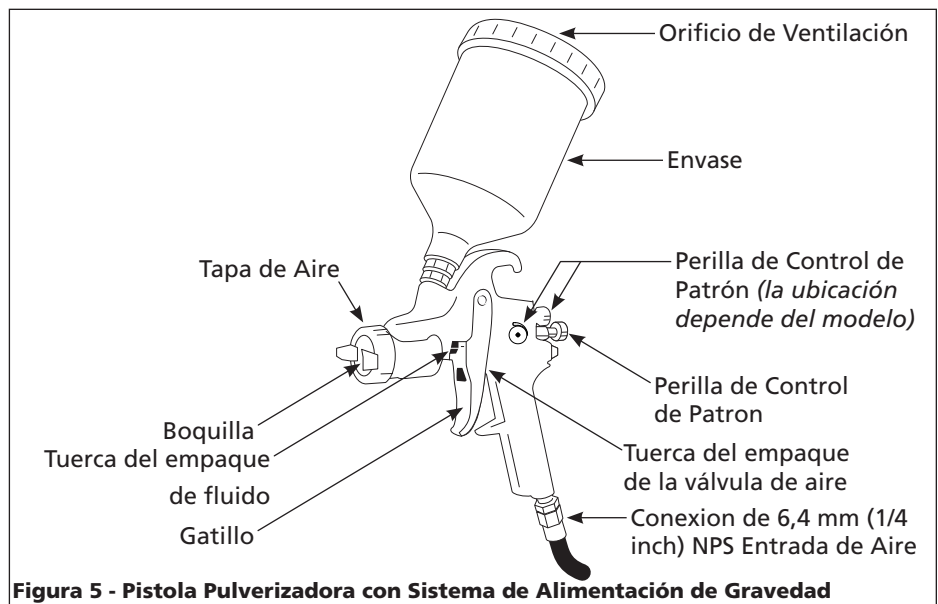
## Funcionamiento

- Comience a rociar. Siempre mantenga la pistola en los ángulos correctos (Vea la Figura 8).
- Mantenga la boquilla de 15,2 cm - 22,9 cm de la superficie que va a pintar todo el tiempo



Figura 8

y siempre mantenga la pistola en movimiento mientras esté rociando. Si para de moverla la pintura se acumulará y se chorreará. No mueva la pistola de un lado a otro como un abanico. Este tipo de movimiento crea depósitos de pintura que se concentran en el centro del área cubierta y aplica muy poca pintura en los bordes (Vea la Figura 9).

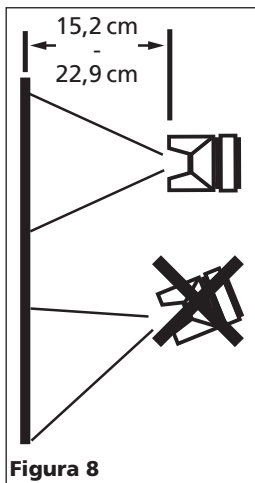

Figura 9

- Oprima el gatillo adecuadamente. Comience a mover la pistola **ANTES DE OPRIMIR EL GATILLO** y deje de oprimirlo **ANTES DE PARAR DE MOVERLA**. Este procedimiento le permitirá que el acabado sea parejo sin dejar rastros de donde se unen las diferentes manos de pintura (Vea la Figura 10).
- La cantidad de pintura aplicada puede variar según la velocidad del movimiento, la distancia entre la pistola y la superficie y los ajustes de la perilla de control de fluido.

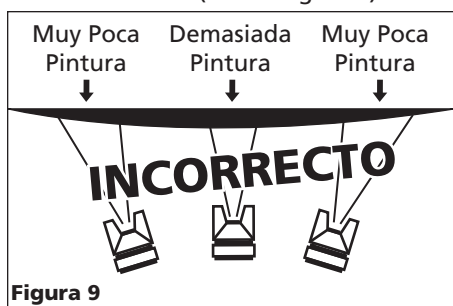

Figura 10

- Los empates entre cada mano deben ser suficientes para obtener un acabado parejo al final (Vea la Figura 11).

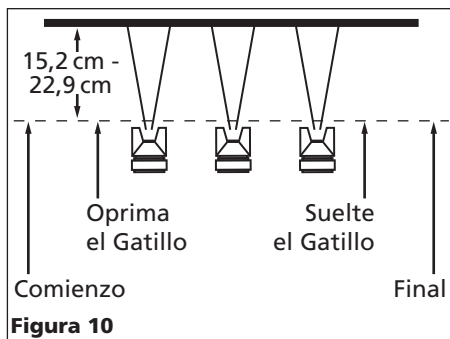

Figura 11

**NOTA:** Dos capas poco espesas de pintura le darán mejores resultados que si aplica una capa de pintura espesa. Igualmente, será menos factible que la pintura se chorree.

- Use un pedazo de cartón como protección para evitar que la pintura caiga fuera del área que desea cubrir. Si es necesario, use cinta pegante (tirro) para cubrir otras áreas.

## Instrucciones de Uso y Mantenimiento

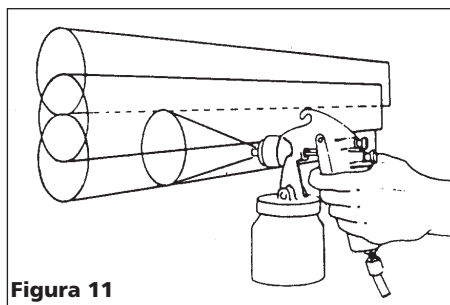
### LIMPIEZA DIARIA

Los códigos locales tal vez le exijan que utilice ciertos equipos métodos de limpieza. Siga los códigos locales y las recomendaciones del fabricante para el uso y el desecho de materiales rociados y solventes.

### AVISO

#### Limpie la pistola pulverizadora

**inmediatamente después de terminar de usarla. La pintura y otros materiales se secan rápidamente dentro de los ductos pequeños y ésta se dañaría ya que sería muy difícil de quitarle la pintura endurecida dentro de dichos ductos.**

**NOTA:** En las siguientes instrucciones, la palabra "solvente" se refiere al solvente adecuado para cada material que haya usado (por ejemplo: thinner para lacas, etc).

- Desconecte el envase y vacíelo, después enjuáguelo con un solvente recomendado para la pintura o material que haya usado.
- Llene el envase de solvente y conéctelo a la pistola. Rocíe el solvente con la pistola y agítela con fuerza al mismo tiempo. Limpie el exterior de la pistola con un trapo empapado de solvente. Repita estos pasos hasta que la pistola esté limpia.
- Quítele la tapa de aire y remójela en solvente para limpiarla. Use un cepi-llo pequeño para quitarle las manchas difíciles de sacar. Puede usar palillos o cepillos pequeños para limpiar los ductos de aire; sin embargo, **NUNCA USE OBJETOS DE METAL PARA LIMPIAR LOS DUCTOS QUE HAN SIDO TALADRADOS CON PRECISION. SI ESTOS SE DAÑAN EL ROCIO SERA INADECUADO.**
- Limpie los empaques con un trapo empapado en solvente. Para evitar que el equipo se dañe, **NO SUMERJA LOS EMPAQUES O LA PISTOLA EN EL SOLVENTE.**
- Después de usar agua para limpiar la pistola cuando haya usado pinturas a base de agua, rocíe aguarrás para evitar que la pistola se oxide.
- Use aceite sin silicón para lubricar todas las piezas que se mueven antes de ensamblar la pistola. Use Vaseline® o grasa liviana para lubricar todas las conexiones con roscas antes de almacenar la pistola.
- Limpie bien la pistola para eliminar todos los contaminantes que podrían oxidar la pistola pulverizadora.

### LIMPIEZA PERIODICA

De vez en cuando deberá inspeccionar y limpiar el interior y exterior de la pistola para quitarle los residuos de pintura y acumulaciones de polvo.

- Examine los orificios de la tapa de aire y la boquilla. Si están obstruidos, quítele los anillos en O y sumerja la tapa de aire o la boquilla en solvente.
- Puede utilizar un cepillo, palillo u otro objeto similar para sacar la pintura seca de los orificios o ductos. **NUNCA USE OBJETOS DE METAL PARA LIMPIAR DUCTOS TALADRADOS A PRECISION. SI ESTOS SE DAÑAN PODRIA AFECTAR EL ROCIO.**

## Instrucciones de Uso y Mantenimiento (Continuación)

- Desconecte y revise la aguja de ajuste para ver si está muy desgastada o torcida.

**IMPORTANTE:** Si el extremo de la aguja está más desgastado en un lado, la aguja está torcida o la pistola está desalineada debido a un golpe o una caída. Si la pistola está torcida no podrá repararla. Para probar la aguja, deslícela sobre una superficie plana. Reemplácela si es necesario.

- Chequee y reemplace los anillos y sellos dañados. Éstos se pueden limpiar pero no los debe sumergir en solvente.

- Sáquele las tuercas que sostienen los empaques y reemplácelos **SOLO** si no puede eliminar la fuga de material después de apretar las tuercas (Vea la Figura 5). No apriete demasiado estas tuercas ya que podría restringir el movimiento de la aguja.
- Ensamble las piezas en orden contrario a lo anterior y use aceite sin silicón en las piezas que se mueven. Aplíquese Vaselina® o grasa liviana a las conexiones con roscas y a las de las mangueras.

### SERVICIO TÉCNICO

Para mayor información en relación al funcionamiento o reparación de este producto, comuníquese con el concesionario de Campbell Hausfeld más cercano a su domicilio.

### PARA REPARAR LA HERRAMIENTA





La herramienta deberá ser reparada únicamente por personal calificado, y deberán usar piezas de repuesto y accesorios originales Campbell Hausfeld, o piezas y accesorios que funcionen de manera equivalente.

### ALMACENAMIENTO

- Cuando no vaya a usar la pistola pulverizadora, gire la perilla de control de fluido en sentido contrario a las agujas del reloj para reducir la tensión del resorte sobre la aguja.
- La pistola pulverizadora **DEBE** estar limpia y lubricada.

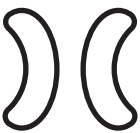
## Guía de Diagnóstico de Averías

**⚠ ADVERTENCIA** Deje de usar la grapadora inmediatamente si alguno de los siguientes problemas ocurre. Podría ocasionarle heridas graves. Cualquier reparación o reemplazo de piezas los debe hacer un técnico calificado personal de un centro autorizado de servicio.

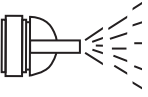
Problema	Causa	Solución
Acumulación de pintura a la derecha o izquierda	 <ol style="list-style-type: none"> <li>Los orificios a los lados de la tapa de aire están tapados</li> <li>Acumulación de impurezas a los lados de la boquilla</li> </ol>	<ol style="list-style-type: none"> <li>Límpielos. Use únicamente una punta no metálica.</li> <li>Límpiela</li> </ol>
Acumulación de pintura en la parte superior o inferior	 <ol style="list-style-type: none"> <li>Acumulación de material reseco en la parte superior o inferior de la boquilla</li> <li>La tapa de aire está floja o el asiento está sucio</li> <li>La tapa de aire está obstruida</li> </ol>	<ol style="list-style-type: none"> <li>Límpiela</li> <li>Límpiela y apriétela</li> <li>Límpiela. Use únicamente una punta no metálica.</li> </ol>
Acabado disperejo	 <ol style="list-style-type: none"> <li>El control del patrón está muy abierto</li> <li>El control de fluido está muy bajo</li> <li>Está atomizando demasiado aire</li> </ol>	<ol style="list-style-type: none"> <li>Cierre parcialmente el control de fluido</li> <li>Aumente el nivel de fluido</li> <li>Reduzca la presión de atomización</li> </ol>
Acumulación de pintura en el centro	 <ol style="list-style-type: none"> <li>El control de rocío está cerrado parcialmente</li> <li>El material está muy espeso</li> <li>La presión de atomización es muy baja</li> </ol>	<ol style="list-style-type: none"> <li>Ábralo un poco</li> <li>Diluya el material hasta alcanzar la viscosidad adecuada</li> <li>Aumente la presión de atomización</li> </ol>
Rocío salpicado	 <ol style="list-style-type: none"> <li>El nivel de material es muy bajo</li> <li>El envase está muy inclinado</li> <li>La conexión del suministro de fluido está floja</li> <li>La boquilla o el asiento están flojos o dañados</li> <li>La tuerca que sostiene el empaque de la aguja está floja o dañada</li> <li>El orificio de ventilación está obstruido</li> </ol>	<ol style="list-style-type: none"> <li>Añádale más material</li> <li>Colóquelo más derecho</li> <li>Apriétela</li> <li>Ajústela o reemplácela</li> <li>Lubríquela o apriétela</li> <li>Destápelo</li> </ol>







**Garantía Limitada**

- 1 DURACION: A partir de la fecha de compra por el comprador original tal como se especifica a continuación: Tres años para los modelos DH7800 y DH7900; Un año en los otros modelos.
2. QUIEN OTORGA ESTA GARANTIA (EL GARANTE: Campbell Hausfeld / The Scott Fetzer Company 100 Production Drive, Harrison, Ohio 45030 Teléfono: (800) 543-6400
3. QUIEN RECIBE ESTA GARANTIA (EL COMPRADOR): El comprador original (que no sea un revendedor) del producto Campbell Hausfeld.
4. PRODUCTOS CUBIERTOS POR ESTA GARANTIA: Esta pistola pulverizadora Campbell Hausfeld.
5. COBERTURA DE LA GARANTIA: Defectos importantes en el material y la mano de obra que ocurran durante la duración del período de garantía con las excepciones que se mencionan a continuación.
6. LO QUE NO ESTA CUBIERTO POR ESTA GARANTIA:
  - A. Las garantías implícitas, incluyendo aquellas de comercialidad E IDONEIDAD PARA FINES PARTICULARES, ESTAN LIMITADOS A LO ESPECIFICADO EN EL PARRAFO DE DURACION. Si este producto es empleado para uso comercial, industrial o para renta, la garantía será aplicable por noventa (90) días a partir de la fecha de compra. En algunos estados no se permiten limitaciones a la duración de las garantías implícitas, por lo tanto, en tales casos esta limitación no es aplicable.
  - B. CUALQUIER PERDIDA DAÑO INCIDENTAL, INDIRECTO O CONSECUENTE QUE PUEDA RESULTAR DE UN DEFECTO, FALLA O MALFUNCIONAMIENTO DEL PRODUCTO CAMPBELL HAUSFELD. En algunos estados no se permite la exclusión o limitación de daños incidentales o consecuentes, por lo tanto, en tales casos esta limitación o exclusión no es aplicable
  - C. Cualquier falla que resulte de un accidente, abuso, negligencia o incumplimiento de las instrucciones de funcionamiento y uso indicadas en el (los) manual(es) que se adjunta(n) al producto. Dichos accidentes, abusos por parte del comprador, o falta de operar el producto siguiendo las instrucciones del manual de instrucciones suministrado también debe incluir la desconexión o modificación de los instrumentos de seguridad. Si dichos instrumentos de seguridad son desconectados, la garantía quedaría cancelada.
  - D. Los ajustes normales explicados en el(los) manual(es) suministrado(s) con el producto.
  - E. Los artículos o servicios que son necesarios normalmente para mantener el producto, p. ej. anillos en O, resortes, juntas, empaquetaduras o sellos, boquillas para líquidos, agujas, elementos de filtro o cualquier otra pieza fungible no mencionada específicamente. Estos artículos solamente estarán cubiertos durante noventa (90) días a partir de la fecha de compra original. Los artículos subrayados están garantizados únicamente por defectos en el material y la mano de obra.
7. RESPONSABILIDADES DEL GARANTE BAJO ESTA GARANTIA: Según elija el Garante, la reparación o el reemplazo del producto o los componentes que estén defectuosos, que hayan funcionado en forma inadecuada y/o que no hayan cumplido con su función dentro de la duración del período específico de la garantía.
8. RESPONSABILIDADES DEL COMPRADOR BAJO ESTA GARANTIA:
  - A. Suministrar prueba fechada de compra y la historia de mantenimiento del producto.
  - B. Llame a Campbell Hausfeld (800) 543-6400 por sus opciones de servicio incluidas en la garantía. Los costos de flete correrán por cuenta del comprador.
  - C. Seguir las instrucciones sobre operación y mantenimiento del producto, tal como se indica(n) en el (los) manual(es) del propietario
9. CUANDO EFECTUARA EL GARANTE LA REPARACION O REEMPLAZO CUBIERTO BAJO ESTA GARANTIA: La reparación o reemplazo dependerá del flujo normal de trabajo del centro de servicio y de la disponibilidad de repuestos.

Esta garantía limitada es válida sólo en los EE.UU., Canadá y México y otorga derechos legales específicos. Usted también puede tener otros derechos que varían de un Estado a otro. o de un país a otro.

## Free Manuals Download Website

<http://myh66.com>

<http://usermanuals.us>

<http://www.somanuals.com>

<http://www.4manuals.cc>

<http://www.manual-lib.com>

<http://www.404manual.com>

<http://www.luxmanual.com>

<http://aubethermostatmanual.com>

Golf course search by state

<http://golfingnear.com>

Email search by domain

<http://emailbydomain.com>

Auto manuals search

<http://auto.somanuals.com>

TV manuals search

<http://tv.somanuals.com>