

COBY®



EN

Portable Digital LCD TV

Instruction ManualPage 2

ES

TV Digital Portátil con Pantalla LCD

Manual de Instrucciones..... Pagina 36

FR

TV LCD Numérique Portable

Manuel D'instructionPage 68

**For Model No.
TFTV791**

Please read carefully before use • Léa el manual antes de usar • Veuillez lire ce livret avant utilisation

↘ Table of Contents

THANK YOU	4
Package Contents.....	4
Features.....	4
UNIT AT A GLANCE	5
Front View.....	5
Left View.....	6
Rear View.....	6
Using the View Stand.....	7
Remote Control.....	8
Using the Remote Control.....	9
CONNECTIONS AT A GLANCE	10
Power.....	10
Using the AC Adapter.....	10
DC Car/Boat Adapter.....	11
Using the Rechargeable Battery.....	11
Connecting the Antenna.....	12
Using the Built-In Antenna.....	13
Using the External Antenna.....	14

Audio/Video Connections (optional)	15
Using Headphones or Earphones.....	15
Audio/Video (AV) Input.....	16
GETTING STARTED	17
Using the TV for the First Time	17
Step 1: Set the unit to TV mode.....	17
Step 2: Perform a channel scan.....	17
Basic TV Controls	18
Changing Channels	19
Adjusting the Volume	19
SYSTEM MENU	20
System Menu Controls	20
Picture Setup.....	21
Audio Setup	22
Time Setup.....	22
General Setup	23
Channel Setup.....	23
SAFETY NOTICES.....	25
TROUBLESHOOTING & SUPPORT.....	31
SPECIFICATIONS.....	34

↘ Thank You

Congratulations on your purchase of a Coby portable LCD television. This manual is designed to help you easily set up and begin using your new TV right away. Please read this manual carefully and retain it for future reference.

Package Contents

- ✦ Coby portable LCD TV (main unit)
- ✦ AV connection cable
- ✦ External antenna
- ✦ AC power adapter
- ✦ DC power adapter (for the car/boat)
- ✦ Remote control

If any of the above items are missing, please contact the dealer from whom you purchased this product.

Features

- ✦ to be added from Kat



This package may contain plastic bags or other materials that pose a hazard to children. Be sure to safely dispose of all packing materials after opening.

Unit at a Glance

Front View

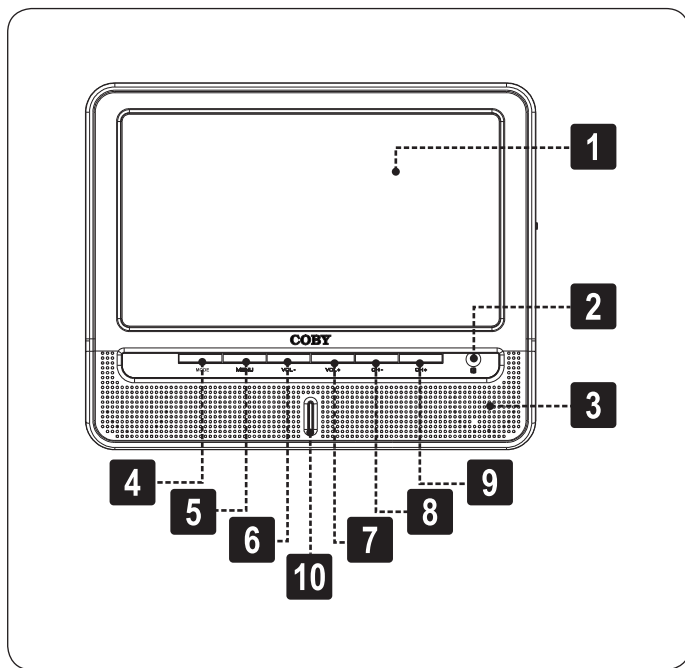

1. TV screen
2. Remote control sensor
3. Stereo speakers
4. Mode button
5. Menu button
6. Volume - button
7. Volume + button
8. CH - button
9. CH + button
10. Power indicator light

Left View

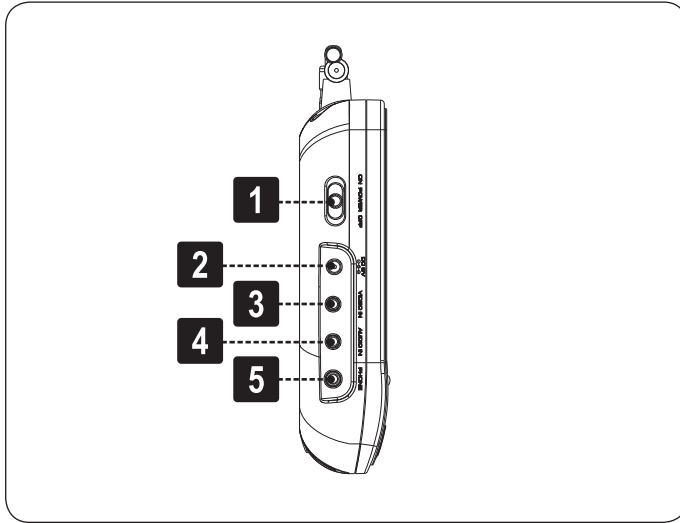

1. Power switch
2. Power input (DC 9V)
3. 3.5mm composite video input
4. 3.5mm stereo audio input
5. 3.5mm headphone out

Rear View

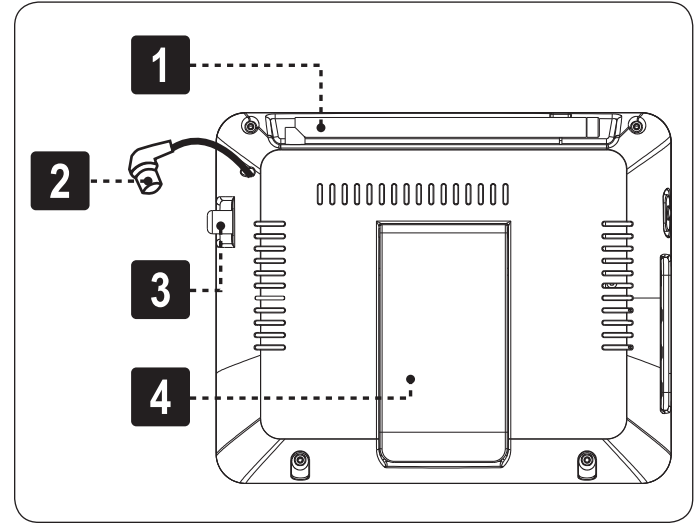

1. Built-in antenna
2. Built-in antenna plug
3. Coaxial antenna input
4. View stand (closed)

Using the View Stand

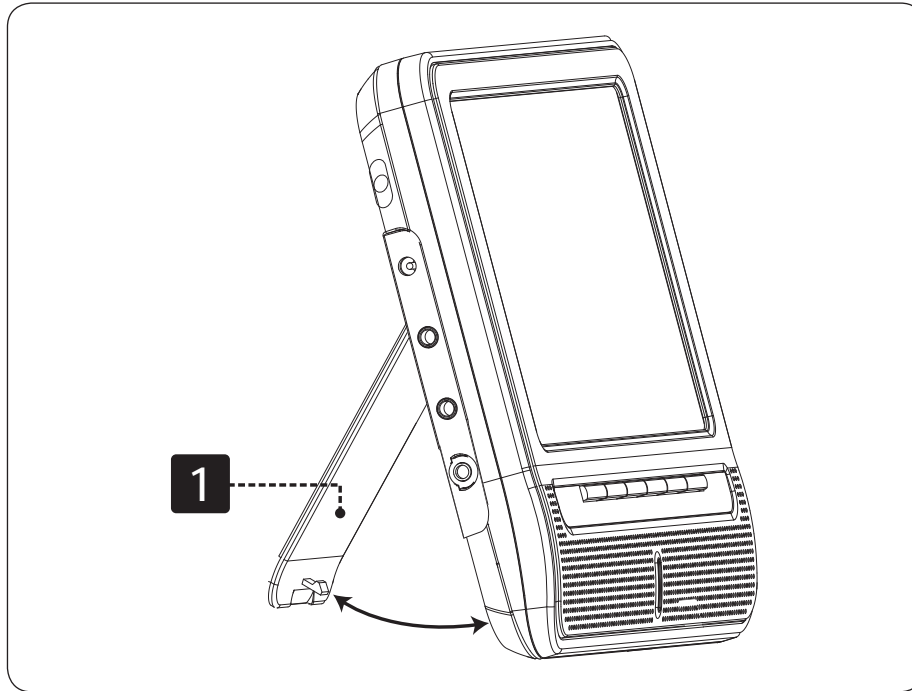

1. View stand (open)

The view stand is located on the rear of the unit. Simply flip the stand out and place the unit on a level surface to enjoy hands-free viewing.

Remote Control

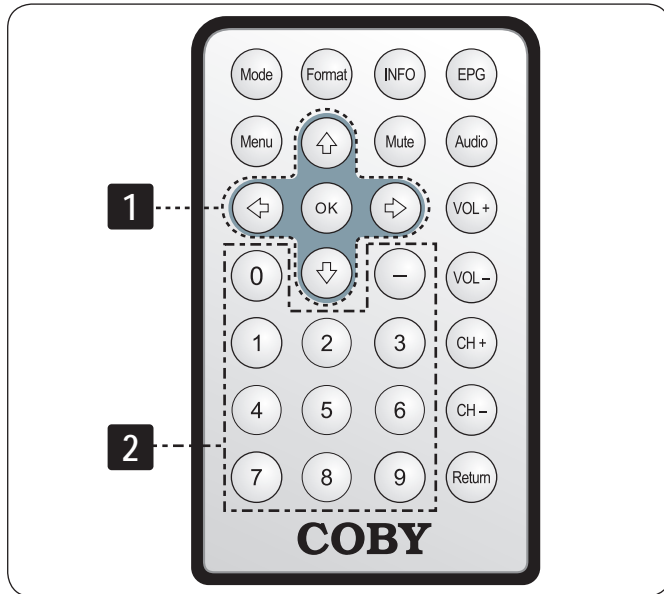

Key		Description
1	Nav Pad	Navigation keypad. Browse and select menu items (Up/Down, Left/Right, OK).
2	Num Pad	Numeric keypad. Enter numeric data (e.g., channel numbers).

Key	Description
	Change between TV and AV IN mode.
	Change between Normal (widescreen) and 4:3 aspect ratio formats.
	Toggle information display on screen.
	Toggle the Electronic Program Guide (EPG) display.
	Access the system menu.
	Disable audio output.
	Change the audio equalizer mode.
	Adjust the volume level (up or down).
	Change the channel (up or down).
	Return to a previously viewed channel.

Using the Remote Control

Before using the remote for the first time, you must remove the plastic tab from the battery compartment. Simply pull the tab to remove it.

The remote control requires one “CR2025” battery. The battery will last for about one year under typical usage. Replace the batteries if the remote is no longer working.

To replace the battery in the remote:

1. Press in the direction of the arrow
2. Slide the compartment out
3. Place the battery in the compartment with the positive side (+) facing up
4. Push the compartment in to close

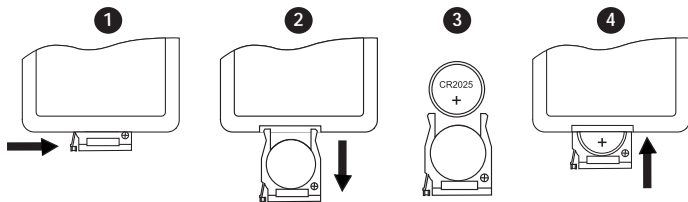

The battery used in this device may present a fire or chemical hazard if mistreated. Do not recharge, disassemble, incinerate, or heat the batteries.

Keep batteries out of the reach of children.

Remove the battery if the remote control will not be in use for an extended period of time.

To use the remote:

- ✦ Point the remote at the remote sensor of the TV from a distance of no more than 15' and at an angle no greater than 60 degrees.



Remote control performance may be adversely affected by bright lights or the placement of objects between the remote and the sensor.

Do not use the remote control for other equipment at the same time.

↘ Connections at a Glance

Power

The TV can be powered by AC or DC power sources (use the included AC or DC adapters, respectively), or by the rechargeable battery pack for portable use.

If the TV will not be in use for a long period of time, turn the TV off, unplug it, and remove any batteries, as applicable.



Complete all system connections (optional) before connecting the power.



When disconnecting the AC power cord (mains lead), grasp the plug itself and not the cord.

To prolong the operating life of the unit, avoid power-cycling the TV rapidly. When turning the TV off, wait 30 seconds before turning the TV on again.

Using the AC Adapter

This unit should be used with AC 100-240V 50/60Hz wall outlets, only.

- ✦ Connect one end of the supplied AC adapter to the Power Input jack of the TV. Connect the other end of the adapter to an AC 100-240V wall outlet.
- ✦ The AC adapter operates on AC 100-240V ~50/60Hz (DC Out: 9V; current: 0.5A max).

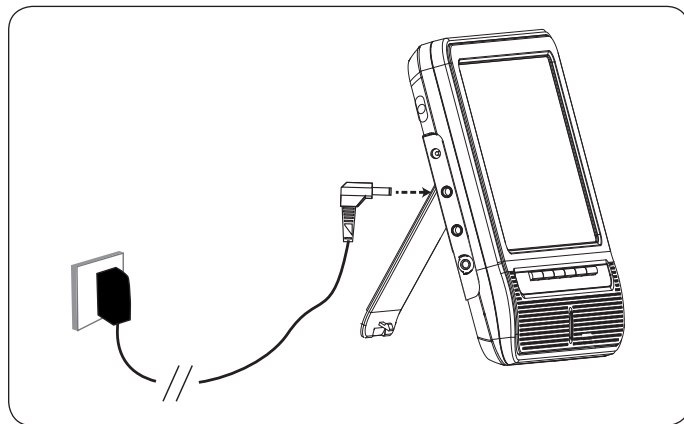

DC Car/Boat Adapter

This unit may be powered using the supplied DC adapter when an AC outlet is not available.

- ✦ Connect one end of the supplied DC adapter into the Power In jack of the TV. Connect the other end of the adapter into a car/boat DC power socket.

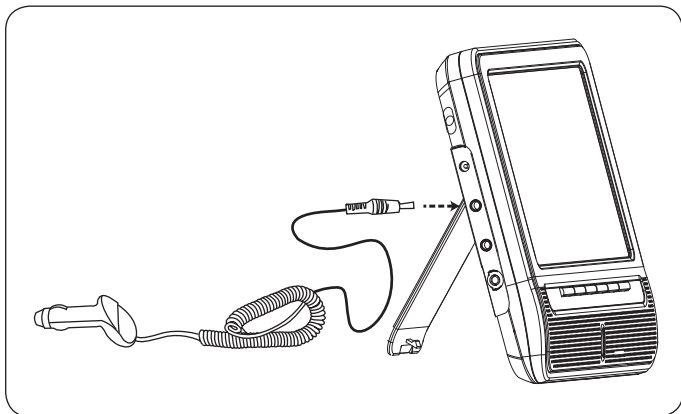

When using the player in a moving vehicle, route the cords so that they will not interfere with the driver.

Some states restrict the use of monitors and televisions in vehicles. Where use is permitted, install the unit so that the display will not be viewable by the driver.

Using the Rechargeable Battery

This unit may be powered by a rechargeable battery when an AC outlet is not available.

This unit comes preinstalled with a 7.4V lithium-ion rechargeable battery pack.

To charge the battery pack:

1. Connect one end of the supplied AC adapter into the Power In jack of the TV.
2. Connect the other end of the adapter into an AC 100-240V wall outlet.



A new or exhausted battery pack should be charged fully (minimum 4 hours) before its initial use to ensure optimum lifetime performance.

The battery can be recharged approximately 300 times without a noticeable decrease in performance.

If the integrated battery pack does not work to your expectations, please contact Coby Technical Support or a qualified service technician.



Use only the battery supplied with this unit.

Do not disassemble, puncture, impact, heat, or incinerate the battery.

Do not leave the unit in a car with its windows closed or any place subject to direct sunlight.

Keep the unit dry.

Dispose of this unit properly.

Connecting the Antenna

To view broadcast television channels, a signal must be received by the unit from either the telescopic antenna or an external antenna.



Broadcast reception quality will vary depending on geographic location and antenna orientation. Please visit <http://www.AntennaWeb.org> for more information.

Using the Built-In Antenna

The built-in telescopic antenna is designed for outdoor broadcast reception.

1. Connect the Built-in antenna plug to the Coaxial antenna input jack.

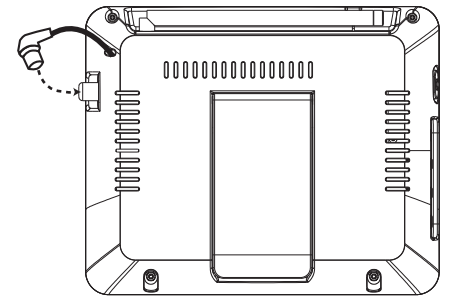

2. Extend the antenna and adjust its orientation for best reception.

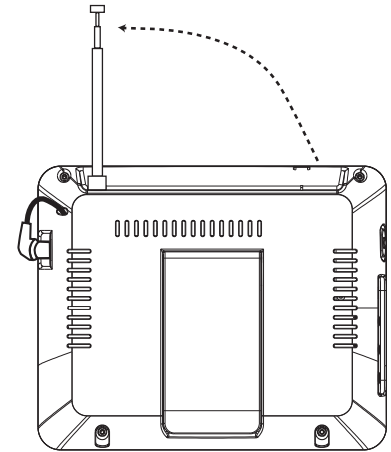

Using the External Antenna

An external antenna is included for indoor use, or for areas where reception is weak.

1. Disconnect the built-in antenna plug if it is connected to the Coaxial antenna input jack.

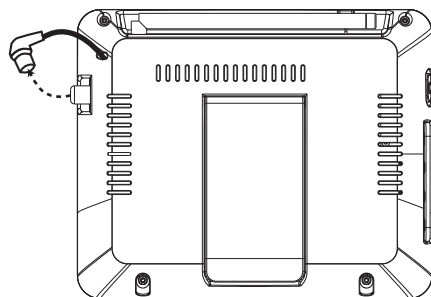

2. Connect the external antenna to the Coaxial antenna input jack.

The base of the external antenna is magnetic; it can be conveniently mounted on any metal surface.

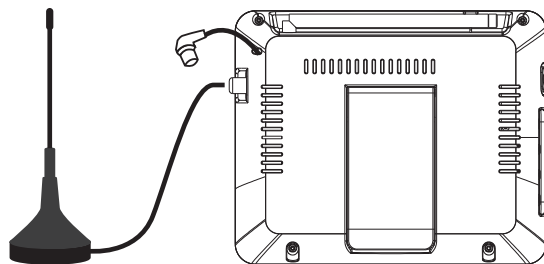

If you are in a location with very weak TV reception, it is possible to connect your own antenna to the Coaxial antenna input jack as needed. For indoor installations, it is also possible to connect a coaxial cable or satellite TV line to the Coaxial antenna input jack.

Audio/Video Connections (optional)

There are various connection options depending on your equipment; please refer to the documentation supplied by the manufacturer of your Audio/Video equipment for more connection information as necessary.

Using Headphones or Earphones

Your TV can output audio to a pair of headphones or earphones for private listening during playback.

1. Lower the volume of the TV.
2. Connect a pair of headphones or earphones terminating in a 3.5mm plug to the Headphone Out jack of the TV.
3. Increase the volume gradually until a comfortable level has been reached.

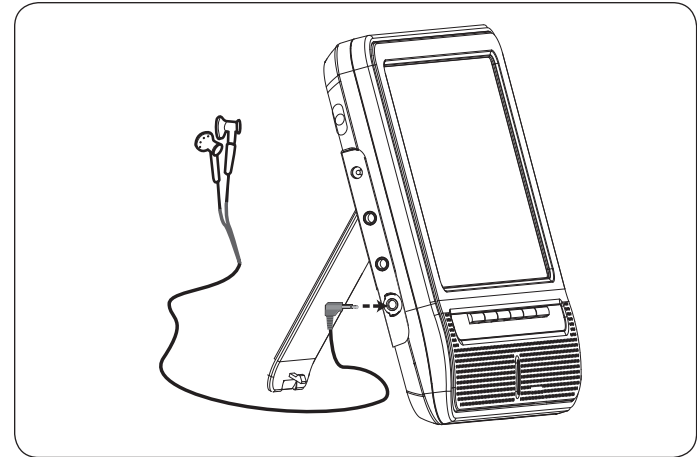

Audio output to the integrated stereo speakers will stop automatically when headphones are connected.

Hearing experts advise against the constant use of personal stereos played at high volume. Constant high volume use can lead to hearing loss. If you experience ringing in the ears or hearing loss, discontinue use immediately and seek medical advice.

Audio/Video (AV) Input

This unit can be used as a monitor to display video and audio from external AV devices equipped with RCA AV output jacks (e.g., DVD players, VCRs, game consoles, etc.)

Using an AV patch cable:

1. Connect the TV's 3.5mm Video input jack to the RCA composite Video Out jack (yellow) of your AV device.
2. Connect the TV's 3.5mm Audio input jack to the RCA Stereo Out jacks (red and white) of your AV device.
3. Turn on the TV and the AV device.
4. Set the unit to AV IN mode:
 - a. Press . The Input Source menu will appear.
 - b. Use the navigation keypad to choose "AV IN".

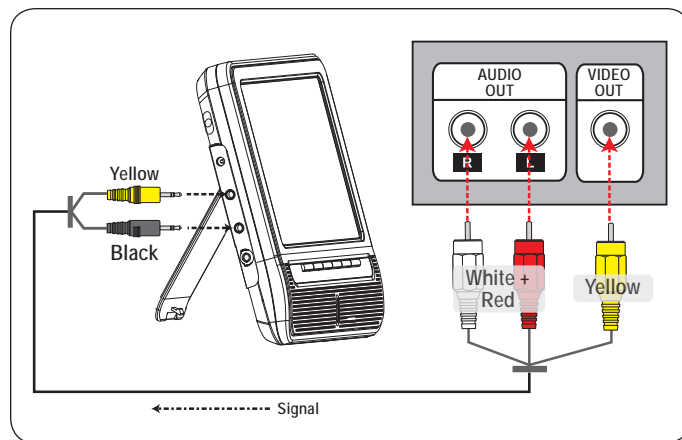

An AV patch cable (included) is required for Audio/Video input connections.

Refer to the documentation supplied by your external AV device manufacturer for additional help.



Always disconnect the power before connecting external AV devices.





Getting Started

Using the TV for the First Time

After charging the battery and making all necessary connections, set the Power switch to the ON position to turn the TV on.





All instructions given refer to the remote control.

Step 1: Set the unit to TV mode.

1. Press . The Input Source menu will appear.
2. Use the navigation keypad ( or ) to choose "TV".
3. Press .

Step 2: Perform a channel scan.









Perform a scan to find channels that are within range of reception.

1. Press . The System menu will appear.
2. Press  once to display the Channel options.
3. Press  twice to choose the Auto Scan option.
4. Press  once, then press  to start the channel scan.



You may need to perform a channel scan again if you change the location of the TV.

Basic TV Controls

Remote Key	Function
	Toggle information display on screen.
	Toggle the Electronic Program Guide (EPG) display.
	Access the system menu.
	Disable (mute) audio output.
	Turn the volume up.
	Turn the volume down.
	Change the channel up.
	Change the channel down.
	Return to a previously viewed channel.

Changing Channels

To browse channels, press  or .

To tune to a specific channel, use the numeric keypad.



Digital TV broadcasts may contain multiple sub-channels (5-1, 5-2, 5-3, etc). The primary broadcast is usually carried on the first sub-channel (e.g., 5-1).

If available, analog TV broadcasts can be found on sub-channel "0" (e.g., 5-0).

Press  to enter the dash.

Examples



✦ To tune to channel 5-1, press:

5 +  + 1.

✦ To tune to channel 13-2, press:

1 + 3 +  + 2.

Adjusting the Volume

✦ Press  or  to adjust the volume level up or down, respectively.

✦ Press  to disable the audio output completely; press again to restore the audio.



System Menu

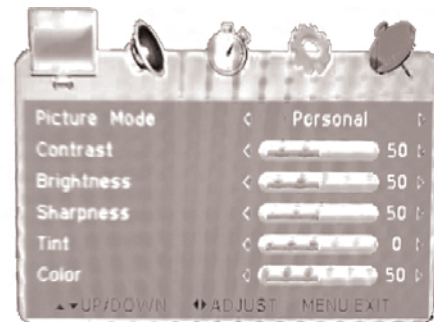

The system menu allows you to adjust your TV's options and access advanced functions. Please read this section carefully before using the system menu as adjusting options incorrectly may adversely affect the operation of the TV.

System Menu Controls

Press  to access the System menu, then use the following controls.



Remote Key	Unit Key	Function
	[CH +]	Browse up through the menu options.
	[CH -]	Browse down through the menu options.
	[VOL +]	Increase the value of the selected option (if adjustable; left and right arrows before and after an option indicates that it is adjustable), Browse right through the menu options

Remote Key	Unit Key	Function
	[VOL -]	Decrease the value of the selected option (if adjustable; left and right arrows before and after an option indicates that it is adjustable), Browse left through the menu options.
	[VOL +]	Select a menu option (if selectable; a right arrow after an option indicates that it is selectable).
	[MENU]	Cancel/return to the previous screen. To exit the system menu, press this key until the menu disappears.

Picture Setup

Menu Option	Description
Picture Mode	Change the picture options to a preset adjustment.
Contrast	Adjust the contrast of the display image.
Brightness	Adjust the brightness of the display.
Sharpness	Adjust the sharpness of the display image.
Tint	Adjust the tint of the display image.
Color	Adjust the color of the display image.

Audio Setup

Menu Option	Description
Balance	Adjust the stereo balance (left, right).
Audio Language	Set the default audio language for TV broadcasts that support secondary audio (e.g., SAP).

Time Setup

Menu Option	Description
OSD Duration	Adjust the period of time that on-screen information will be displayed for without interruption.
Sleep Timer	Set the sleep timer. When the sleep timer is active, the TV will turn off automatically when the timer counts down to zero.
Time Zone	Set the local time zone. This option will affect the clock time.
Daylight Saving Time	Turn the daylight saving time adjustment on or off. This option will affect the clock time.
Clock	Displays the local date and time. This value is set automatically by the TV.

General Setup



Menu Option	Description
Menu Language	Change the language in which the System menu is displayed.
Color Mode	Change the color options to a preset adjustment.
Zoom Mode	Toggle the aspect ratio of the display.
Restore Default	Return all system options to their factory-default setting.

Channel Setup

Menu Option	Description
Antenna	<p>Set the antenna mode.</p> <p>Air: Use this setting if you are using the built-in antenna, or if you have connected the external antenna or other aerial antenna to receive over-the-air TV broadcasts.</p> <p>CATV: Use this setting if you have connected a coaxial cable or satellite line to receive TV programming.</p>
Auto Scan	<p>Scan for available channels. Available channels that are detected will be shown; all other channels will be hidden.</p> <p>You should perform this scan whenever you change antennas or if you change the location of the TV.</p>

Menu Option	Description
Show/Hide	Manually set which channels are shown or hidden.
Favorite	Set a channel as Favorite.
Channel No	Select an available channel.
Channel Label	Displays the identification label of the selected channel.

⚡ Safety Notices

	CAUTION WARNING: SHOCK HAZARD. DO NOT OPEN. AVIS: RISQUE DE CHOC ELECTRIQUE. NE PAS OUVRIR	
CAUTION: TO REDUCE THE RISK OF FIRE AND ELECTRIC SHOCK, DO NOT REMOVE THE COVER (OR BACK) OF THE UNIT. REFER SERVICING ONLY TO QUALIFIED SERVICE PERSONNEL.		



The lightning flash with arrowhead symbol within an equilateral triangle is intended to alert the user to the presence of uninsulated "dangerous voltage" within the product's enclosure that may be of sufficient magnitude to constitute a risk of electric shock.



The exclamation point within an equilateral triangle is intended to alert the user to the presence of important operation and servicing instructions in the literature accompanying the appliance.



For recycling or disposal information about this product, please contact your local authorities or the Electronics Industries Alliance: www.eiae.org.

For Customer Use:

Enter below the serial number that is located on the rear of the unit. Retain this information for future reference.

Model No. _____

Serial No. _____

WARNING: To prevent fire or shock hazard, do not expose this device to rain or moisture. Dangerous high voltage is present inside the enclosure. Do not open the cabinet.

CAUTION: To prevent electric shock, match wide blade of plug to wide slot of outlet and fully insert.

CAUTION: Any changes or modifications not expressly approved in this manual could void your authority to operate this equipment.

NOTICE: The LCD panel used in this player contains millions of thin film transistors that have been manufactured using a high-technology process to deliver a crisp, clear, and detailed picture. Occasionally, a few of these transistors may become stuck or non-active; please note that this is a normal result of the manufacturing process and does not affect the performance of the player.

Protect your hearing: Hearing experts advise against the constant use of personal stereos played at high volume. Constant exposure to high volumes can lead to hearing loss. If you should experience ringing in the ears or hearing loss, discontinue use and seek medical advice.

FCC Statement:

This device complies with Part 15 of the FCC Rules. Operation is subject to the following two conditions:

- (1) This device may not cause harmful interference, and
- (2) This device must accept any interference received, including interference that may cause undesired operation.

Note: This equipment has been tested and found to comply with the limits for Class B digital devices, pursuant to Part 15 of the FCC rules. These limits are designed to provide reasonable protection against harmful interference in a residential installation. This equipment generates, uses and can radiate radio frequency energy and, if not installed and used in accordance with the instructions, may cause harmful interference to radio communications. However, there is no guarantee that interference will not occur in a particular installation. If this equipment does cause harmful interference to radio or television reception, which can be determined by turning the equipment off and on, the user is encouraged to try to correct the interference by one or more of the following measures:

- Reorient or relocate the receiving antenna.
- Increase the separation between the equipment and receiver.
- Connect the equipment into an outlet on a circuit different from that to which the receiver is connected.
- Consult the dealer or an experienced radio/TV technician for help

Use of shielded cable is required to comply with Class B limits in Subpart B of Part 15 of the FCC rules.

Do not make any changes or modifications to the equipment unless otherwise specified in the manual. If such changes or modifications should be made, you could be required to stop operation of the equipment.

Important Safety Instructions

1. **Read Instructions:** All the safety and operating instructions should be read before the product is operated.
2. **Retain Instructions:** The safety and operating instructions should be retained for future reference.
3. **Heed Warnings:** All warnings on the product and in the operating instructions should be adhered to.
4. **Follow Instructions:** All operating and usage instructions should be followed.
5. **Cleaning:** Unplug this product from the wall outlet before cleaning. Do not use liquid cleaners or aerosol cleaners. Use a damp cloth for cleaning.
6. **Attachments:** Use only attachments recommended by the manufacturer. Use of other attachments may be hazardous.
7. **Water and Moisture:** Do not use this product near water (e.g., near a bath tub, washbowl, kitchen sink, laundry tub, in wet basements, or near a swimming pool and the like).
8. **Accessories:** Do not place this product on an unstable cart, stand, tripod, bracket, or table. Use only with carts, stands, tripods, brackets, or tables recommended by the manufacturer or sold with the product. Any mounting of the product should follow the manufacturer's instructions and should use a mounting accessory recommended by the manufacturer.
9. A product and cart combination should be moved with care. Quick stops, excessive force, and uneven surfaces may cause the product and cart combination to overturn.
10. **Ventilation:** Slots and openings in the cabinet are provided for ventilation to ensure reliable operation of the product and to protect it from overheating. These openings should never be blocked by placing the product on a bed, sofa, rug, or other similar surface. This product should not be placed in a built-in installation such as a bookcase or rack unless proper ventilation is provided or the manufacturer instructions have been adhered to.
11. **Power Sources:** This product should be operated only from the type of power source indicated on the rating label. If you are not sure of the type of power supply to your home, consult your product dealer or local power company. For products intended to operate from battery power or other sources, refer to the operating instructions.



12. **Grounding or Polarization:** This product may be equipped with a polarized alternating-current line plug that has one blade wider than the other. This plug will only fit into the power outlet in one direction. This is a safety feature. If you are unable to insert the plug fully into the outlet, try reversing the direction of the plug. If the plug should still fail to fit, contact an electrician to replace the obsolete outlet. Do not defeat the safety purpose of the polarized plug.
13. **Power-Cord Protection:** Power supply cords should be routed so that they are not likely to be walked on or pinched by items placed upon or against them, paying particular attention to cords at plugs, convenience receptacles, and at the point which they exit from the product.
14. **Protective Attachment Plug:** The product may be equipped with an attachment plug with overload protection. This is a safety feature. See the operating instructions for replacement or directions to reset the protective device. If replacement of the plug is required, be sure the service technician has used a replacement plug that has the same overload protection as the original plug as specified by the manufacturer.
15. **Outdoor Antenna Grounding:** If an outside antenna is connected to the product, be sure the antenna system is grounded so as to provide some protection against voltage surges and built-up static charges. Article 810 of the National Electrical Code, ANS/NFPA 70 provides information with regard to proper grounding of the mast and supporting structure, grounding of the lead-in wire to an antenna-discharge unit, size of grounding conductors, location of antenna-discharge unit, connection to grounding electrodes, and requirements for the grounding electrode (see figure).

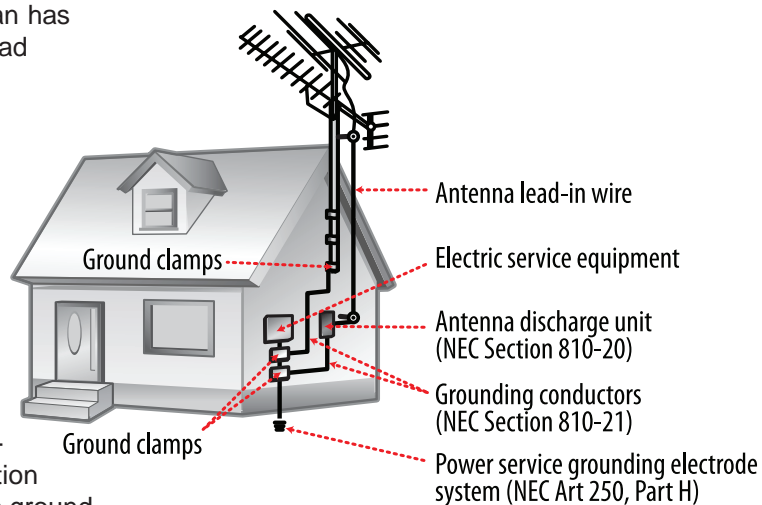

16. **Overloading:** Do not overload wall outlets, extension cords, or integral convenience receptacles as this can result in a risk of fire or electric shock.
17. **Object and Liquid Entry:** Never push objects of any kind into this product through openings as they may touch dangerous voltage points or shut-out parts that could result in a fire or electric shock. Never spill liquid of any kind on the product.
18. **Service:** Do not attempt to service this product yourself as opening or removing covers may expose you to dangerous voltage or other hazards. Refer all servicing to qualified service personnel.
19. **Damage Requiring Service:** Unplug this product from the wall outlet and refer servicing to qualified service personnel under the following conditions: a) when the power-supply or plug is damaged; b) if liquid has been spilled or if objects have fallen into the product; c) if the product has been exposed to rain or water; d) if the product does not operate normally by following the operating instructions. Adjust only those controls that are covered by the operating instructions as improper adjustment of other controls may result in damage and will often require extensive work by a qualified technician to restore the product to its normal operation; e) if the product has been dropped or damaged in any way; f) when the product exhibits a distinct change in performance—this indicates a need for service.
20. **Replacement Parts:** When replacement parts are required, be sure that your service technician has used replacement parts specified by the manufacturer or have the same characteristics as the original part. Unauthorized substitutions may result in fire, electric shock, or other hazards.
21. **Safety Check:** Upon completion of any service or repairs to this product, ask the service technician to perform safety checks to ensure that the product is in proper operating condition.
22. **Wall or Ceiling Mounting:** The product should be mounted to a wall or ceiling only as recommended by the manufacturer.
23. **Heat:** The product should be situated away from heat sources such as radiators, heat registers, stoves, or other products (including amplifiers) that produce heat.

Legal and Trademark Notices

Coby is a registered trademark of Coby Electronics Corporation. All other trademarks and logos are property of their respective owners unless indicated otherwise.

↘ Troubleshooting & Support

If you have a problem with this device, please check our website at www.cobyusa.com for Frequently Asked Questions (FAQ) and product updates. If these resources do not resolve the problem, please contact Technical Support.

Address

Coby Electronics Technical Support
150 Knowlton Way
Savannah, Georgia 31407

Email

techsupport@cobyusa.com

Web

www.cobyusa.com

Phone

800-727-3592: Monday to Friday, 8:30AM–9:00PM EST
Saturday, 9:00 AM–5:30PM EST

718-416-3197: Monday to Friday, 8:00AM–5:30PM EST

There is no power to the device.

- ✦ Ensure that the Power Switch on the main unit is physically set to the ON position.
- ✦ Ensure that the AC adapter cord is securely connected to the player and the proper wall outlet.

There is no picture.

- ✦ Ensure that the TV set has been powered on and is set to the correct mode (TV or AV INPUT).
- ✦ The current channel may not be in reception range. Try repositioning or changing the antenna, or tune to a different channel.
- ✦ Ensure that all connections are secure and correct, and that the cables are not damaged.

The picture is noisy or distorted.

- ✦ If an antenna is in use, try repositioning it for better reception.
- ✦ Ensure that all connections are secure and correct, and that the cables are not damaged.

The picture color is distorted.

- ✦ Poor reception will adversely affect the display image. Try repositioning the antenna, or tune to a different channel.
- ✦ Ensure that all connections are secure and correct, and that the cables are not damaged.

The picture is not full-screen or is stretched wide.

- ✦ Press  to change the aspect ratio setting.

There is no sound or distorted sound.

- ✦ Ensure that the MUTE function is not engaged.
- ✦ Ensure that the volume level is not too low or too high.
- ✦ Poor reception will adversely affect the sound. Try repositioning the antenna, or tune to a different channel.

The remote control doesn't work.

- ✦ Ensure that the Power Switch has been physically set to the ON position.
- ✦ Ensure that there are no obstacles between the remote and the player.
- ✦ Ensure that the remote is pointed at the remote sensor of the TV.
- ✦ Ensure that the plastic tab that protects the battery during shipping has been removed.
- ✦ Ensure that the battery in the remote retains a charge and has been installed correctly.

The player has malfunctioned.

- ✦ Unplug the unit. Wait 30 minutes, then plug in and power on the player—the restore function should reset the player.

Specifications

Display Type		7" TFT LCD @ 480 x 234
TV Tuner	System	ATSC, QAM, NTSC
	Channel Range	VHF-L ch.2 to B (57~129MHz) VHF-H ch. C to KK(135~363MHz) UHF ch. LL to 69 (369~803MHz)
AV Output		3.5mm Headphone High-Output Stereo Speakers (8Ω, 3W total)
AV Input		3.5mm Composite Video 3.5mm Stereo Audio Coaxial Antenna (75Ω)
Operating Conditions		50°F-10°F (10°C-40°C)
Power	AC Adapter	Input: AC 100-240V, 50/60Hz
	DC Adapter	Output: 9V, 2A
	Battery	Rechargeable 7.4V Lithium-ion (2000mAh) Play time: ~2.5 hours

Design, specifications, and manual are subject to change without notice. Please visit www.cobyusa.com for the latest specifications and documentation.

↘ Tabla de Contenidos: Español

MUCHAS GRACIAS	4
Contenidos del paquete	4
Características	4
PANORAMA DE LA UNIDAD	5
Vista Frontal	5
Vista Desde la Izquierda.....	6
Vista Posterior	6
Utilización del soporte de la unidad.....	7
Control Remoto	8
Utilización del Control Remoto	9
PANORAMA DE LAS CONEXIONES	10
Alimentación	10
Utilización del adaptador de CA.....	10
Adaptador de CC para auto o barco.....	11
Utilización de la batería recargable.....	11
Conexión de la Antena.....	12
Utilización de la antena incorporada	13
Utilización de la antena externa	14

Audio/Video Connections (optional)	15
Utilización de audifonos	15
Entrada de audio / video (AV)	16
PARA EMPEZAR	17
Utilización del equipo por primera vez	17
Paso 1: Configure la unidad en modo TV	17
Paso 2: Realice una búsqueda de canales	17
Controles básicos de la TV	18
Cambio de canales	19
Ajuste del volumen	19
MENÚ DEL SISTEMA	20
Controles del menú de sistema	20
Ajuste de la imagen	21
Configuración de audio	22
Configuración del reloj	22
Configuración general	23
Configuración de canales	23
AVISOS DE SEGURIDAD	25
RESOLUCIÓN DE PROBLEMAS Y SOPORTE	30
ESPECIFICACIONES	33

↘ Muchas Gracias

Felicitaciones por su compra de un televisor portátil con pantalla LCD Coby. Este manual está diseñado para ayudarlo a realizar la instalación fácilmente y comenzar a usar su nuevo televisor portátil con pantalla LCD. Lea este manual cuidadosamente y guárdelo para referencias futuras.

Contenidos del paquete

- ✦ Televisor portátil (unidad principal)
- ✦ Cable de conexión AV
- ✦ Antena externa
- ✦ Adaptador alimentación de CA
- ✦ Adaptador de alimentación de CC (para automóvil o barco)
- ✦ Control remoto

Si faltara alguno de los artículos mencionados anteriormente, comuníquese con el distribuidor a quien le compró el producto.



Este paquete puede contener bolsas plásticas u otros materiales que son riesgosos para los niños. Asegúrese de eliminar todo el material de empaque de forma segura luego de abrir el paquete.

Características

- ✦ to be added from Kat

↘ Panorama de la Unidad

Vista Frontal

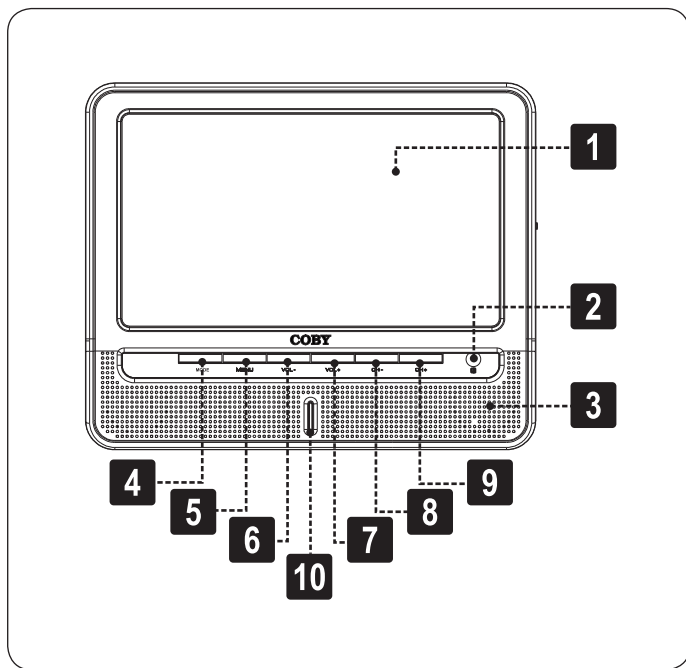

1. Pantalla de TV
2. Sensor del control remoto
3. Altavoces estéreo
4. Botón Mode (MODO)
5. Botón Menú
6. Botón Volumen -
7. Botón Volumen +
8. Botón Canal -
9. Botón Canal +
10. Luz indicadora de encendido

Vista Desde la Izquierda

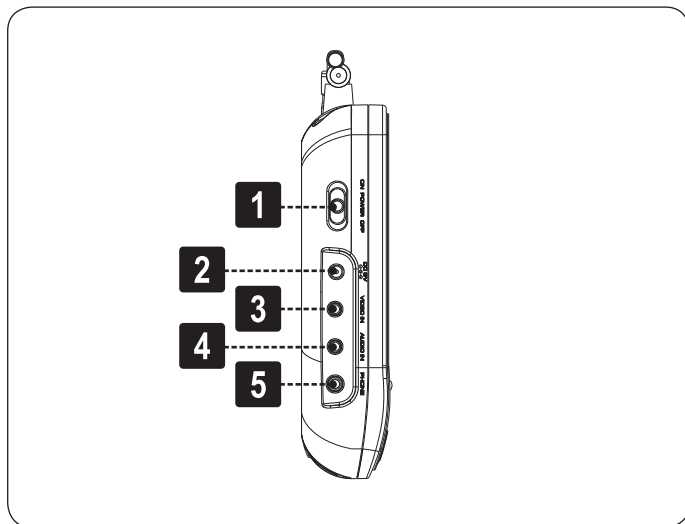

1. Interruptor de encendido
2. Entrada de alimentación (DC 9V)
3. Entrada de video compuesta de 3.5mm
4. Entrada de audio estéreo de 3.5mm
5. Salida para audífono de 3.5 mm

Vista Posterior

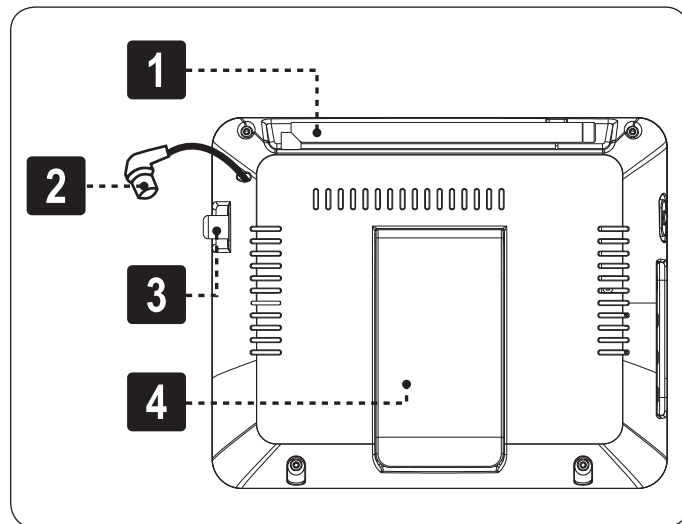

1. Antena incorporada
2. Enchufe para la antena incorporada
3. Entrada de antena coaxial
4. Soporte de la unidad

Utilización del soporte de la unidad

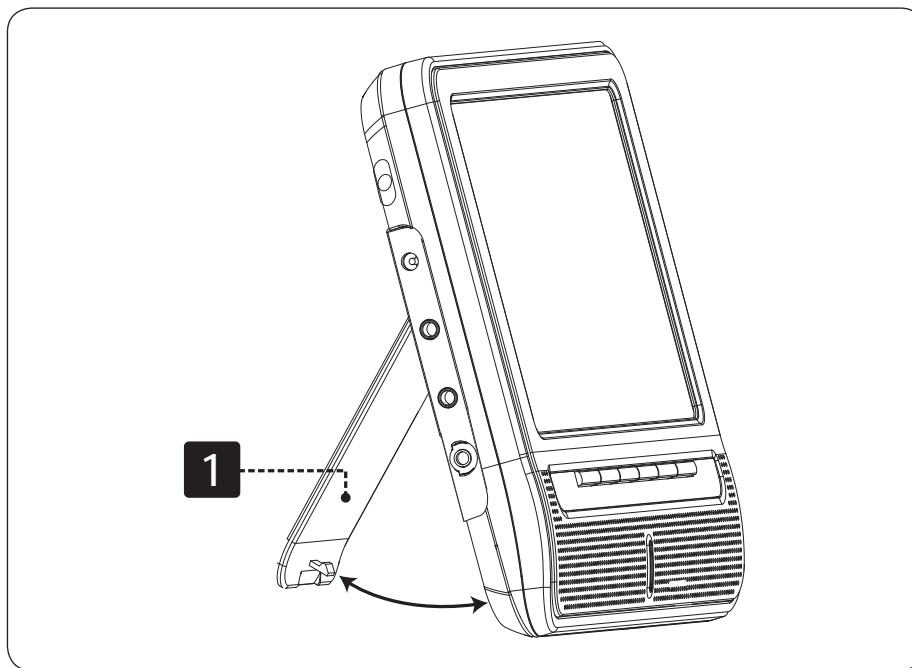

1. Soporte de la unidad (abierto)

El soporte de la unidad está ubicado en la parte trasera del equipo. Simplemente abra soporte de la unidad hacia afuera y coloque el equipo en una superficie nivelada para disfrutar de una reproducción con manos libres.

Control Remoto

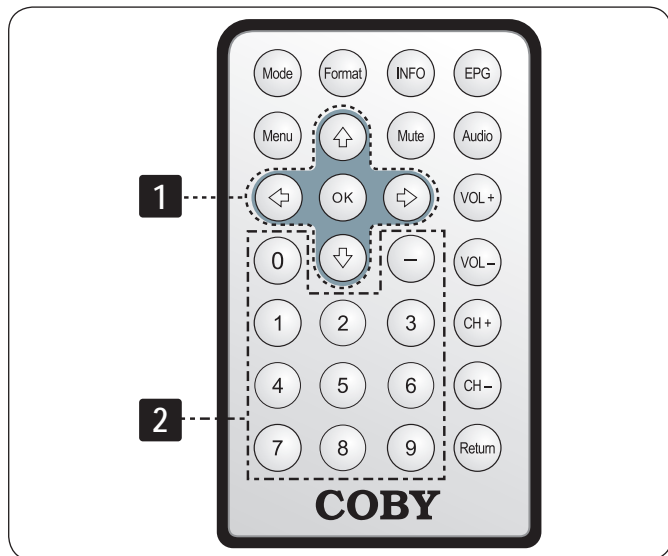

Tecla	Descripción
1	Teclado de Navegación. Explora y selecciona los elementos del menú (arriba/abajo, izquierda/derecha, OK).
2	Teclado numérico. Ingresa datos numéricos (por ejemplo: números de canal).

Tecla	Descripción
	Cambia de modo de entrada entre TV y AV IN (entrada de video).
	Cambia la relación de aspecto de la pantalla entre normal (pantalla ancha) y 4:3.
	Muestra la información en pantalla.
	Muestra en pantalla la guía electrónica de programa (EPG).
	Accede al menú de sistema.
	Desactiva la salida de audio.
	Cambia el modo de ecualización del audio.
	Ajusta el nivel de volumen (hacia arriba o hacia abajo).
	Cambia el canal (hacia arriba o hacia abajo).
	Vuelve al canal anterior visto anteriormente

Utilización del Control Remoto

Antes de utilizar el control remoto por primera vez, debe retirar la pestaña plástica del compartimento de la batería. Simplemente tire de la pestaña para retirarla.

El control remoto requiere de una batería tipo "CR2025". La batería durará aproximadamente un año en condiciones normales de uso. Reemplace las baterías si el control remoto no funciona.

Para reemplazar la batería del control remoto:

1. Presione en la dirección de la flecha
2. Deslice el compartimiento hacia afuera
3. Coloque la batería en el compartimiento con el lado positivo (+) orientado hacia arriba
4. Empuje el compartimiento para cerrarlo

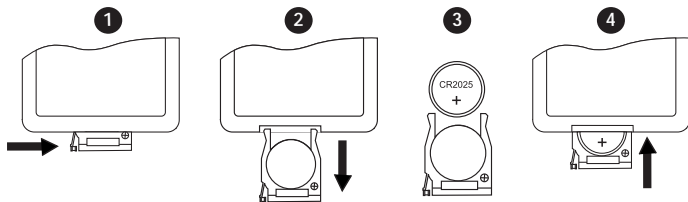

La batería utilizada en este dispositivo puede producir incendios o presentar riesgos químicos si se la trata de manera incorrecta. No recargue, desarme, incinere ni caliente la batería.

Mantenga las baterías lejos del alcance de los niños.

Retire la batería, si el control remoto no se utilizará durante un período de tiempo prolongado.

Para utilizar el control remoto:

- ✦ Apunte el control remoto hacia el sensor de la TV desde una distancia de no más de 15' y desde un ángulo no mayor a 60 grados.



El rendimiento del control remoto puede verse afectado por luces fuertes o por colocar objetos entre el control remoto y el sensor.

No use el control remoto perteneciente a otro equipo al mismo tiempo que éste.

↘ Panorama de las Conexiones

Alimentación

El equipo puede ser alimentado con fuentes de CC y de CC (utilizando los adaptadores de CA y de CC respectivos), o mediante el paquete de baterías recargables para su utilización portátil.

Si el equipo no se utilizará durante un período de tiempo prolongado, apáguelo, desenchúfelo y extraiga las baterías (si corresponde).



Complete todas las conexiones del sistema (opcional) antes de conectar la alimentación.



Al desconectar el cable de alimentación de CA (cable principal), tómelo desde el enchufe y no desde el cable.

Para prolongar la vida útil de la unidad, evite encender y apagar la unidad rápidamente. Cuando apague la unidad, espere 30 segundos antes de volver a encenderla.

Utilización del adaptador de CA

Esta unidad debe ser utilizada únicamente con tomacorrientes de pared de CA de 100-240V 50/60 Hz.

- ✦ Conecte un extremo del adaptador de CA suministrado en el enchufe de entrada de alimentación del equipo. Conecte el otro extremo del adaptador en un tomacorriente de pared de CA de 100-240V.
- ✦ El adaptador de CA funciona con 100-240V CA 50/60 Hz (Salida de CC: 9V; corriente: 0.5A máximo).

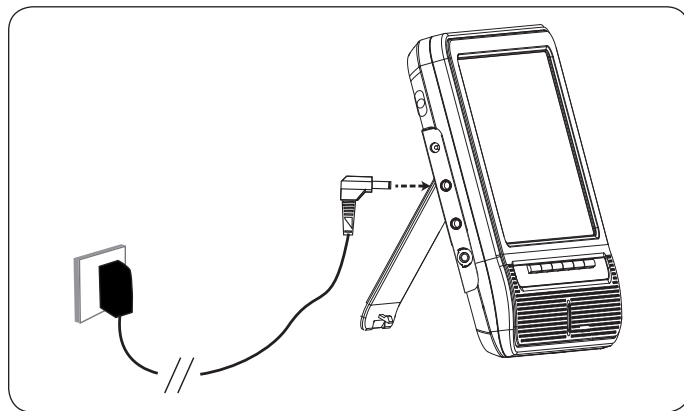

Adaptador de CC para auto o barco

Esta unidad puede ser alimentada mediante el adaptador de CC suministrado cuando un tomacorriente de CA no esté disponible.

- ✦ Conecte un extremo del adaptador de CC suministrado en el enchufe de entrada de alimentación del equipo. Conecte el otro extremo del adaptador en el enchufe CC del auto o barco.

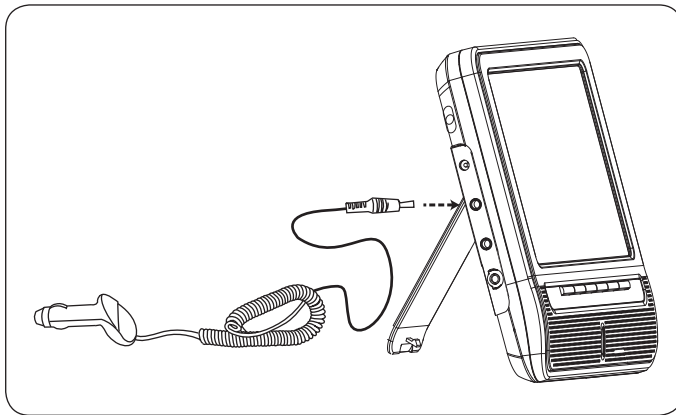

Si utilizara este reproductor en un vehículo en movimiento, acomode los cables de manera que no interfieran con el conductor.

Algunos estados no permiten el uso de monitores o televisores en vehículos. En aquellos en los que sí está permitido, instale la unidad de manera que la pantalla no pueda ser visualizada por el conductor.

Utilización de la batería recargable

Esta unidad puede funcionar con baterías recargables cuando un tomacorriente de CA no esté disponible.

Esta unidad viene preinstalada con un paquete de baterías recargables de litio-ion de 7.4 V.

Para cargar el paquete de baterías:

1. Conecte un extremo del adaptador de CA suministrado en el enchufe de entrada de alimentación del equipo.
2. Conecte el otro extremo del adaptador en un tomacorriente de pared de CA de 100-240 V.



Debe cargar por completo (mínimo cuatro horas) un paquete de baterías nuevo o una vez descargado antes de usarlo por primera vez, a fin de asegurar rendimiento óptimo de por vida.

La batería puede ser recargada aproximadamente 300 veces sin percibirse reducciones en el rendimiento.

Si el paquete de baterías integrado no funciona como lo esperaba, consulte al Soporte Técnico de Coby o comuníquese con un técnico calificado.



Utilice únicamente la batería suministrada con este reproductor.

No desarme, perforo, golpee, caliente ni incinere la batería.

No deje la unidad en un vehículo con las ventanas cerradas o en lugares con luz solar directa.

Mantenga la unidad seca.

Descarte esta unidad apropiadamente.

Conexión de la Antena

Para poder ver transmisiones de televisión, la señal debe ser recibida por la unidad mediante la antena telescópica o por una antena externa.



La calidad de recepción de la transmisión variará dependiendo de la ubicación geográfica y la orientación de la antena. Para mayor información visite el sitio web: <http://www.AntennaWeb.org>.

Utilización de la antena incorporada

La antena telescópica incorporada está diseñada para la recepción de transmisiones en exteriores.

1. Conecte el enchufe de la antena incorporada al enchufe de entrada de antena coaxial.

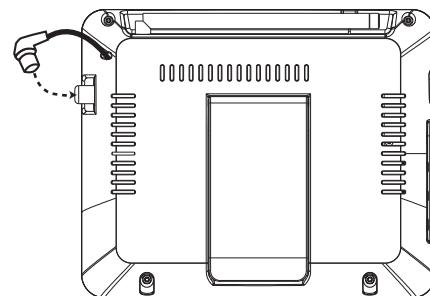

2. Extienda la antena y ajuste su orientación para una mejor recepción.

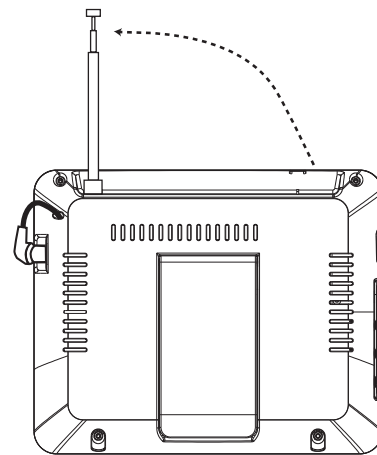

Utilización de la antena externa

Se incluye una antena externa para su uso en interiores, o lugares donde la recepción es débil..

1. Desconecte el enchufe de la antena incorporada si estuviera conectado al enchufe de entrada de antena coaxial.

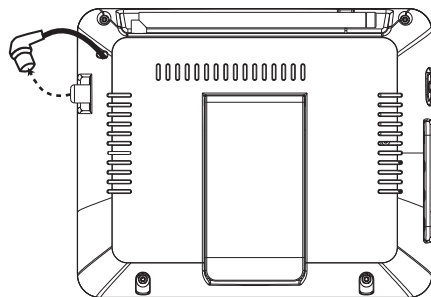

2. Conecte el enchufe de la antena externa al enchufe de entrada de antena coaxial.

La base de la antena externa es magnética; puede colocarse convenientemente en cualquier superficie metálica.

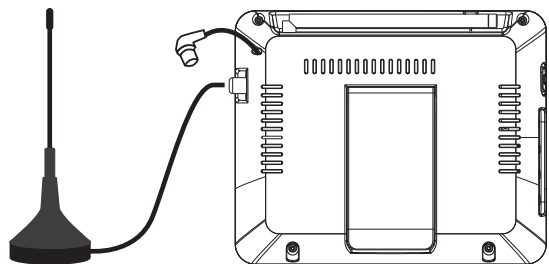

Si se encuentra en un sitio con una recepción muy débil de señales de TV; es posible conectar su propia antena al enchufe de antena coaxial, de ser necesario. En instalaciones en interiores, es posible también conectar el equipo a un sistema de TV por cable o satelital mediante el enchufe de antena coaxial.

Audio/Video Connections (optional)

Existen varias opciones de conexión dependiendo de sus otros equipos; consulte la documentación suministrada por el fabricante de sus equipos de audio y video para obtener más información sobre las conexiones, según sea necesario.

Utilización de audífonos

El equipo puede emitir el audio a un par de audífonos para una escucha privada durante la reproducción.

1. Baje el volumen de la unidad.
2. Conecte un par de audífonos con enchufe de 3.5 mm al enchufe de salida del audífono de la unidad.
3. Aumente el volumen gradualmente hasta alcanzar un nivel confortable.

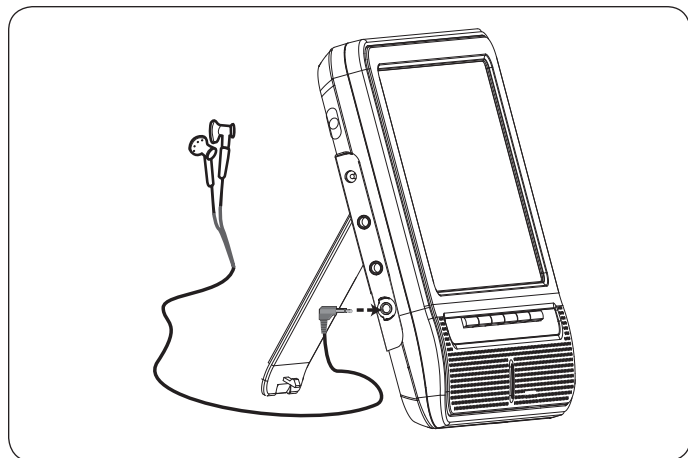

La salida de audio a través de los altavoces estéreo integrados se detendrá automáticamente cuando se conecten los audífonos.

Los expertos en audición advierten contra el uso constante de estéreos personales a volumen alto. El uso del volumen alto en forma constante puede llevar a la pérdida de la audición. Si le zumban los oídos o sufre pérdida de audición, suspenda el uso inmediatamente y busque asesoramiento médico.

Entrada de audio / video (AV)

Esta unidad puede ser utilizada como un monitor para reproducir video y audio provenientes de dispositivos externos de audio y video equipados con enchufes de salida de tipo RCA (por ejemplo: reproductores de DVD, videograbadoras, consolas de videojuegos, etc.)

Utilización de un cable de conexión AV:

1. Conecte un extremo del cable AV al enchufe de entrada de video de 3.5mm y el otro extremo al enchufe de salida de video compuesto (amarillo) del dispositivo de video.
2. Conecte un extremo del cable AV al enchufe de entrada de audio de 3.5mm y el otro extremo a los enchufes de las salidas estéreo de audio (rojo y blanco) del dispositivo de video.
3. Encienda el equipo y el dispositivo externo.
4. Configure el equipo en el modo AV IN:
 - a. Presione **Mode**. El menú de fuente de entrada aparecerá.
 - b. Utilice el teclado de navegación para elegir "AV IN".

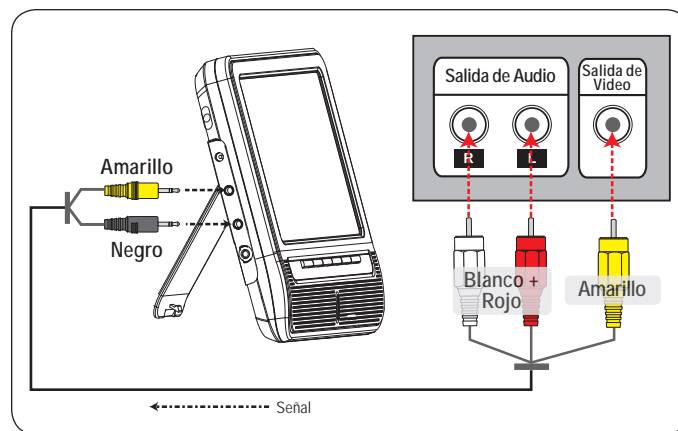

Se necesita un cable de conexión AV (incluido) para realizar las conexiones de entrada de audio y video.

Consulte la documentación suministrada por el fabricante del dispositivo externo de AV para obtener información adicional.



Desconecte siempre la alimentación del equipo antes de realizar las conexiones de dispositivos externos de AV.





↘ Para Empezar

Utilización del equipo por primera vez

Luego de cargar la batería y realizar todas las conexiones necesarias, coloque el interruptor de encendido en la posición ON para encender el equipo.





Las instrucciones de esta sección se refieren al control remoto.

Paso 1: Configure la unidad en modo TV.

1. Presione . El menú de fuente de entrada aparecerá.
2. Utilice el teclado de navegación (hacia  o hacia ) para elegir "TV".
3. Presione .

Paso 2: Realice una búsqueda de canales.









Realice una búsqueda para encontrar los canales que se encuentran dentro del rango de recepción.

1. Presione . El menú de sistema aparecerá.
2. Presione  una vez para mostrar las opciones de canal.
3. Presione  dos veces para seleccionar la opción de búsqueda automática.
4. Presione  una vez y luego el botón  para comenzar la búsqueda automática.





Puede que sea necesario realizar una nueva búsqueda automática en el caso de que cambie la ubicación del equipo.

Controles básicos de la TV

Control Remoto	Función
	Muestra la información en pantalla.
	Muestra en pantalla la guía electrónica de programa (EPG).
	Accede al menú de sistema.
	Desactiva la salida de audio.
	Sube el volumen.
	Baja el volumen.
	Cambia de canal al inmediato superior.
	Cambia de canal al inmediato inferior.
	Vuelve al canal anterior visto anteriormente.

Cambio de canales

Para buscar los canales, presione  o .

Para sintonizar un canal específico, utilice el teclado numérico.





Las transmisiones de TV digital pueden contener múltiples sub canales (5-1, 5-2, 5-3, etc.). La transmisión principal se encuentra normalmente en el primer sub canal (por ejemplo: 5-1).

Si está disponible, las emisiones de televisión analógica se puede encontrar en sub-canales "0" (por ejemplo, 5-0).



Presione  para ingresar el guión.

Ejemplos:

✦ Para sintonizar el canal 5-1, presione
5 +  + 1.

✦ Para sintonizar el canal 13-2, presione
1 + 3 +  + 2.

Ajuste del volumen

- ✦ Presione  o  para ajustar el nivel de volumen hacia arriba o abajo, respectivamente
- ✦ Presione  para desactivar la salida de audio por completo; presione nuevamente para restaurar el volumen al nivel previo.



↘ Menú del Sistema

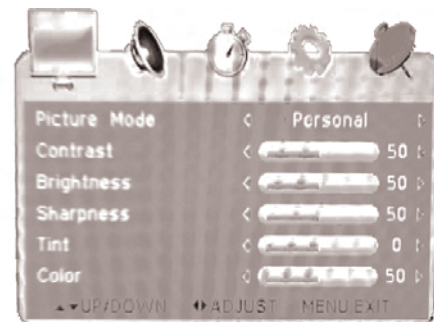

El menú de sistema le permite ajustar las opciones del equipo y acceder a las funciones avanzadas. Lea cuidadosamente esta sección antes de utilizar el menú del sistema, dado que el ajuste incorrecto de las opciones puede afectar negativamente la operación de la TV.



Controles del menú de sistema

Presione  para acceder al menú del sistema, luego utilice los siguientes controles.

Control Remoto	Tecla del Equipo	Función
	[CH +]	Se desplaza hacia arriba a través de las opciones del menú.
	[CH -]	Se desplaza hacia abajo a través de las opciones del menú.
	[VOL +]	Incrementa el valor de la opción seleccionada (si es ajustable; las flechas hacia la izquierda y hacia la derecha a los lados de la opción indican que es ajustable). Se desplaza hacia la derecha a través de las opciones del menú.

Control Remoto	Tecla del Equipo	Función
	[VOL -]	Reduce el valor de la opción seleccionada (si es ajustable; las flechas hacia la izquierda y hacia la derecha a los lados de la opción indican que es ajustable). Se desplaza hacia la izquierda a través de las opciones del menú.
	[VOL +]	Selecciona una opción del menú (si es seleccionable; una flecha hacia la derecha lo indica).
	[MENU]	Cancelar / regresar a la pantalla anterior. Para salir del menú del sistema, presione esta tecla hasta que el menú desaparezca.

Ajuste de la imagen

Opción del Menú	Descripción
Modo Imagen	Cambia las opciones de imagen a uno de los ajustes preconfigurados.
Contraste	Ajusta el contraste de la imagen de la pantalla.
Brillo	Ajusta el brillo de la imagen de la pantalla.
Nitidez	Ajusta la nitidez de la imagen de la pantalla.
Matiz	Ajusta el matiz de la imagen de la pantalla.
Color	Ajusta el color de la imagen de la pantalla.

Configuración de audio

Opción del Menú	Descripción
Balance	Ajusta el balance del audio hacia la izquierda o hacia la derecha.
Lenguaje de audio	Configura el lenguaje de audio por defecto para las transmisiones de TV que poseen más de un lenguaje de audio (por ejemplo: SAP).

Configuración del reloj

Opción del Menú	Descripción
Duración del menú en pantalla (OSD)	Ajusta el período de tiempo en el cuál la información en pantalla se mostrará sin interrupciones.
Temporizador de apagado	Configura el temporizador de apagado automático. Cuando el temporizador de apagado se encuentra activo, el equipo se apagará automáticamente en el momento que el temporizador llegue a cero.
Huso horario	Configura el huso horario entre. Esta opción afectará el ajuste del reloj.
Horario de ahorro de energía	Enciende o apaga el sistema de ahorro de energía. Esta opción afectará el ajuste del reloj.
Reloj	Muestra el horario y la fecha locales. Este valor se configura automáticamente por el equipo.

Configuración general



Opción del Menú	Descripción
Idioma del menú	Cambia el lenguaje en el cuál se muestra la información.
Modo de color	Cambia las opciones de color entre los ajustes preconfigurados.
Modo acercar / alejar (Zoom)	Cambia la relación de aspecto de la pantalla.
Restaurar configuraciones de fábrica	Restaura todas las opciones del sistema a los valores predeterminados de fábrica.

Configuración de canales

Opción del Menú	Descripción
Antena	Configura el modo de antena. Aire: Utilice esta configuración en el caso de que se encuentre utilizando la antena integrada, o en el caso de utilizar una antena externa para recibir transmisiones de TV por aire. CATV: Utilice esta configuración para recibir transmisiones de TV por cable o satelitales.
Búsqueda automática	Busca los canales disponibles. Se mostrarán los canales disponibles; se ocultarán los otros canales. Debe ejecutar la búsqueda cada vez que cambie de antena o en el caso de cambiar la ubicación del equipo.
Mostrar/Ocultar	Configura manualmente cuales canales se mostrarán y cuales se ocultarán.

Opción del Menú	Descripción
Favoritos	Configura un canal como favorito.
Número de canal	Selecciona un canal disponible.
Etiqueta del canal	Muestra la etiqueta de identificación del canal seleccionado.

↘ Avisos de Seguridad

	PRECAUCIONES	
ADVERTENCIA: PELIGRO DE ELECTROCUCIÓN. NO ABRIR.		
PRECAUCIÓN: PARA REDUCIR EL RIESGO DE INCENDIO Y CHOQUE ELÉCTRICO, NO RETIRE LA CUBIERTA (O PARTE POSTERIOR) DE LA UNIDAD. PARA REALIZAR EL MANTENIMIENTO, ACUDA ÚNICAMENTE A PERSONAL DE SERVICIO CALIFICADO.		



La figura de relámpago que termina en punta de flecha dentro de un triángulo equilátero tiene por finalidad alertar al usuario de la presencia de "voltaje peligroso" sin aislamiento dentro de la caja del producto que podría tener potencia suficiente para constituir un riesgo de choque eléctrico.



El signo de exclamación dentro de un triángulo equilátero tiene el propósito de advertir al usuario de la presencia de instrucciones de funcionamiento y reparación importantes en el material impreso que acompaña al artefacto.



Para obtener información de reciclaje o eliminación sobre este producto, comuníquese con sus autoridades locales o con la Alianza de Industrias Electrónicas: www.eiae.org.

Para uso de los clientes:

Ingrese a continuación el número de serie que se encuentra en la parte trasera de la unidad. Conserve esta información para referencias futuras.

Nº de Model

Nº de Serie

ADVERTENCIA: Para prevenir el riesgo de descarga eléctrica, no exponga este dispositivo a la lluvia ni a la humedad. Dentro del gabinete se encuentra presente alto voltaje peligroso. No abra el gabinete.

ADVERTENCIA: Para prevenir descargas eléctricas, haga coincidir la paleta ancha del enchufe con la ranura ancha e insértela completamente.

ADVERTENCIA: Cualquier cambio o modificación que no esté expresamente aprobado en este manual puede anular su autoridad para manejar este equipo.

AVISO: El panel LCD utilizado en este equipo contiene millones de delgados transistores que han sido fabricados utilizando un proceso de alta tecnología para entregar una imagen nítida, clara y detallada. Ocasionalmente, alguno de estos transistores pueden dejar de funcionar o desactivarse; tenga presente que esto no afecta el rendimiento del equipo.

Proteja su capacidad de audición: Los expertos en audición advierten contra el uso constante de reproductores personales de audio a volumen alto. La exposición constante al volumen alto puede llevar a la pérdida de la audición. Si le zumban los oídos o sufre una pérdida de audición, suspenda el uso y busque asesoramiento médico.

Declaración de la FCC:

Este dispositivo cumple con la Parte 15 de las Normas de la FCC. El funcionamiento está sujeto a las siguientes dos condiciones:

- (1) Este dispositivo puede no causar interferencias perjudiciales y
- (2) Este dispositivo debe aceptar cualquier interferencia recibida, inclusive aquella que podría causar funcionamiento no deseado.

Nota: Este equipo fue probado y cumple con todos los límites para dispositivos digitales clase B, conforme a la sección 15 de las normas de la FCC. Estos límites fueron diseñados para brindar protección razonable contra la interferencia perjudicial en una instalación residencial. Este equipo genera, emplea y puede irradiar radiofrecuencia y, si no se instala y emplea según las instrucciones, puede ocasionar interferencia perjudicial para las comunicaciones de radio. Sin embargo, no hay ninguna garantía de que no ocurrirá en una instalación en particular. Si este equipo causa interferencia perjudicial para la recepción de radio o televisión, lo cual puede determinarse al apagar o encender el equipo, el usuario puede tratar de corregir la interferencia con una o más de las siguientes medidas:

- Reorientar o reubicar la antena receptora.
- Aumentar la distancia entre el equipo y el receptor.
- Conectar el equipo en un tomacorriente en un circuito eléctrico diferente del que está conectado el receptor.
- Consultar al distribuidor o a un técnico con experiencia en radio y TV para obtener ayuda.

Se requiere el uso de cable blindado, para cumplir con los límites de la clase B, en la sub parte B de la Parte 15 de las normas de la FCC.

No efectúe cambios ni modificaciones al equipo, excepto en caso de que así lo especifique el manual. Si se deben efectuar tales cambios o modificaciones, se le solicitará que detenga el funcionamiento del equipo.

Instrucciones de Seguridad Importantes

1. Lea las instrucciones: Deberá leer todas las instrucciones de seguridad y funcionamiento, antes de poner en funcionamiento este producto.
2. Conserve las instrucciones: Deberá conservar las instrucciones de seguridad y funcionamiento para referencia futura.
3. Preste atención a las advertencias: Deberá respetar todas las advertencias contenidas en el producto y en las instrucciones de funcionamiento.
4. Siga las instrucciones: Deberá seguir todas las instrucciones de uso y funcionamiento.
5. Limpieza: Desconecte este producto del tomacorriente de pared antes de la limpieza. No utilice productos de limpieza líquidos o en aerosol. Utilice un paño húmedo para limpiarlo.
6. Complementos: Utilice sólo complementos recomendados por el fabricante. El uso de otros complementos puede ser peligroso.
7. Agua y humedad: No utilice este producto cerca del agua (por ejemplo: cerca de una bañera, lavatorio, lavaplatos o una tina para lavar ropa, en un sótano mojado ni cerca de una piscina o sitios similares).
8. Accesorios: No coloque este producto sobre un carro, estante, trípode, soporte o mesa inestable. Úselo sólo con carros, apoyos, trípodes, soportes o mesas recomendados por el fabricante o que se venden con el producto. Cualquier montaje del producto debe seguir las instrucciones del fabricante y debe usar de un accesorio de montaje recomendado por el mismo.
9. Se debe trasladar con cuidado la combinación de producto y carro. Las detenciones rápidas, la fuerza excesiva y las superficies irregulares podrían provocar que la combinación de producto y carro se vuelquen.
10. Ventilación: El gabinete posee ranuras y aberturas para asegurar la correcta ventilación del producto y para protegerlo del recalentamiento. Nunca se debe bloquear estos orificios al colocar el producto sobre una cama, sofá, alfombra u otras superficies similares. No se debe colocar este producto en un mueble empotrado, tal como biblioteca o estante, salvo que se proporcione una ventilación correcta o se cumplan las instrucciones del fabricante del producto.
11. Fuentes de alimentación: Este producto debe utilizarse sólo con el tipo de fuente de alimentación indicada en la etiqueta de clasificación. Si no está seguro del tipo de fuente de alimentación de su hogar, consulte con el distribuidor del producto o con la compañía eléctrica local. Para los productos que funcionan a batería o con otras fuentes de alimentación, consulte las instrucciones de funcionamiento.



12. **Conexión a tierra o polarización:** Este producto puede estar equipado con un enchufe de línea de corriente alterna polarizada, que tiene una paleta más ancha que la otra. Este enchufe sólo se adaptará al tomacorriente en una única posición. Ésta es una medida de seguridad. Si no puede insertar completamente el enchufe en el tomacorriente, intente invertir la posición el enchufe. Si el enchufe aún no entra, consulte a un electricista para que reemplace el tomacorriente obsoleto. No anule el dispositivo de seguridad del enchufe polarizado.
13. **Protección del cable de alimentación:** Los cables de alimentación deben colocarse de modo tal de evitar que se pisen o que queden apretados por elementos colocados sobre o contra ellos, prestando especial atención a los cables en los enchufes, tomacorrientes y el punto en el que salen del producto.
14. **Enchufe protector complementario:** El producto puede estar equipado con un enchufe para complementos, con una protección contra sobrecarga. Ésta es una medida de seguridad. Lea las instrucciones de funcionamiento para reemplazarlo o las indicaciones para restaurar el dispositivo protector. Si se requiere el reemplazo del enchufe, asegúrese de que el servicio técnico haya utilizado un enchufe de reemplazo que tenga la misma protección contra sobrecarga que el original según lo especificado por el fabricante.
15. **Puesta a tierra de la antena externa:** Si hay una antena externa conectada al producto, asegúrese de que el sistema de antena esté puesto a tierra, de manera tal que brinde protección contra subidas de tensión y cargas estáticas incorporadas. El Artículo 810 del Código Eléctrico Nacional, ANSI/NFPA 70 suministra información en referencia a la correcta conexión a masa del mástil y de la estructura de soporte, conexión a masa del cable conductor de la antena hacia una unidad de descarga, tamaño de los conductores de conexión a masa, ubicación de la unidad de descarga de la antena, conexión a los electrodos de conexión a masa y requisitos para el electrodo de conexión a masa (consultar la figura).
16. **Sobrecarga:** No sobrecargue los tomacorrientes, alargues o enchufes de pared, ya que esto puede tener como resultado un riesgo de incendio o descarga eléctrica.

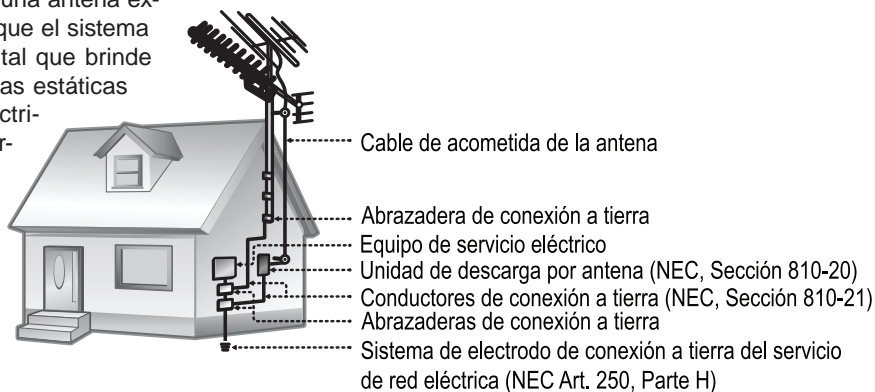

17. **Entrada de objetos y líquido:** Nunca introduzca objetos de ningún tipo dentro de este producto a través de las aberturas, ya que pueden ponerse en contacto con puntos de voltaje peligrosos o provocar cortocircuitos que ocasionarían incendios o descargas eléctricas. No derrame nunca líquido de ningún tipo sobre el producto.
18. **Reparaciones:** No intente reparar este producto usted mismo, ya que al abrir o quitar las cubiertas se expondría a voltaje peligroso u otros peligros. Para cualquier reparación, póngase en contacto con el personal técnico calificado.
19. **Daños que requieran servicio técnico:** Desconecte este producto del enchufe de pared y contáctese con personal técnico calificado en las siguientes situaciones: a) cuando la fuente de alimentación o el enchufe estén dañados; b) si se ha derramado líquido, han caído objetos dentro del producto; c) si el producto ha sido expuesto a lluvia o al agua; d) si el producto no funciona normalmente al seguir las instrucciones de funcionamiento. Ajuste sólo aquellos controles incluidos en las instrucciones de funcionamiento, ya que el ajuste inadecuado de otros controles puede ocasionar daños y requerir con frecuencia un trabajo extenso por parte de un técnico calificado para restaurar el funcionamiento normal del producto; e) si el producto se ha caído o ha sufrido algún daño; f) cuando el producto presenta un cambio marcado en su rendimiento; esto indica que necesita mantenimiento.
20. **Piezas de reemplazo:** Cuando se requieren piezas de reemplazo, asegúrese de que el servicio técnico haya utilizado las piezas de reemplazo especificadas por el fabricante o que posean las mismas características que la pieza original. Las sustituciones no autorizadas pueden provocar incendio, descarga eléctrica u otros riesgos.
21. **Controles de seguridad:** Una vez completado el servicio o las reparaciones de este producto, solicite al servicio técnico que realice controles de seguridad para asegurar que se encuentra en condición de funcionamiento correcto.
22. **Montaje de pared o techo:** El producto debe montarse a una pared o techo sólo según lo recomiende el fabricante.
23. **Calor:** El producto debe ubicarse lejos de fuentes de calor tales como radiadores, rejillas de aire caliente, estufas u otros productos (incluidos amplificadores) que produzcan calor.

Legal and Trademark Notices

Coby is a registered trademark of Coby Electronics Corporation. All other trademarks and logos are property of their respective owners unless indicated otherwise.

↘ Resolución de Problemas y Soporte

Si tiene un problema con este dispositivo, lea la guía de solución de problemas que aparece a continuación y visite nuestro sitio Web en www.cobyusa.com para obtener respuestas a preguntas frecuentes (FAQs) y las actualizaciones de firmware. Si estos recursos no resuelven el problema, comuníquese con el Soporte técnico.

Español

Dirección	<i>Coby Electronics Technical Support</i> 150 Knowlton Way Savannah, Georgia 31407
Email	techsupport@cobyusa.com
Web	www.cobyusa.com
Teléfono	800-727-3592: De Lun–Vie, 8:30–21:00 EST Sab, 9:00–17:30 EST 718-416-3197: De Lun–Vie de, 8:00–17:30 EST

Este dispositivo no enciende.

- ✦ Asegúrese de que el Interruptor de encendido de la unidad principal esté colocado en la posición ON (encendido).
- ✦ Asegúrese de que el cable adaptador de CA esté conectado de manera correcta en el reproductor y en el tomacorriente de pared.

No hay imagen.

- ✦ Asegúrese de que el equipo esté encendido y que esté en configurado en el modo correcto (entrada AV o TV).
- ✦ El canal deseado puede estar fuera del alcance de recepción. Pruebe reposicionar o cambiar la antena, o sintonice otro canal.
- ✦ Asegúrese de que todas las conexiones son correctas y seguras, y que los cables no estén dañados.

La imagen es ruidosa o está distorsionada.

- ✦ Si se encuentra utilizando una antena, pruebe reposicionarla para una mejor recepción.
- ✦ Asegúrese de que todas las conexiones son correctas y seguras, y que los cables no estén dañados.

El color de la imagen está distorsionado.

- ✦ La recepción débil afecta negativamente la imagen. Pruebe reposicionar la antena, o sintonice otro canal.
- ✦ Asegúrese de que todas las conexiones son correctas y seguras, y que los cables no estén dañados.

La imagen no es de pantalla completa o está reducida en ancho.

- ✦ Presione  para cambiar la configuración de aspecto de la pantalla.

No hay sonido o el sonido está distorsionado.

- ✦ Asegúrese de que la función silencio (MUTE) no está activa.
- ✦ Asegúrese de que el nivel de volumen no sea demasiado bajo ni demasiado alto.
- ✦ La recepción débil afecta negativamente el sonido. Pruebe reposicionar la antena, o sintonice otro canal.

El control remoto no funciona.

- ✦ Asegúrese de que el Interruptor de encendido esté físicamente colocado en la posición ON (encendido).
- ✦ Asegúrese de que no haya obstáculos entre el control remoto y el reproductor.
- ✦ Asegúrese de que el control remoto esté apuntado al sensor del control remoto del equipo.
- ✦ Asegúrese de que la pestaña plástica que protege la batería durante el transporte haya sido retirada.

- ✦ Asegúrese de que la batería del control remoto esté cargada y de que se haya instalado correctamente.

El reproductor funciona incorrectamente.

- ✦ Desenchufe la unidad. Luego de 30 minutos, enchufe y encienda el reproductor; la función de restauración deberá reiniciar el equipo.

↘ Especificaciones

Tipo de pantalla		Pantalla LCD TFT de 480 x 234, de 7"
Sintonizador de TV	Sistemas	ATSC, QAM, NTSC
	Rango de canales	VHF-L canal 2 al B (57~129MHz) VHF-H canal C al KK (135~363MHz) UHF canal LL al 69 (369~803MHz)
Salida AV		Auricular de 3.5mm Altavoces estéreo de alta salida (8Ω, 3W total)
Entrada AV		Video compuesto de 3.5mm Audio estéreo de 3.5mm Antena coaxial (75Ω)
Condiciones de Funcionamiento		Temperatura: 10°F a 50°F (10°C a 40°C)
Alimentación	Adaptador de CA	Entrada: CA 100-240V, 50/60Hz
	Adaptador de CC	Salida: 9VCC, 2A
	Batería	Recargable de litio-ion 7.4V (2000mAh) Tiempo de reproducción: aproximadamente 2.5 horas

El diseño, las especificaciones y el manual están sujetos a cambios sin previa notificación. Visite el sitio web www.cobyusa.com para obtener las especificaciones y la documentación actualizada.

↘ Table of Contents

MERCI	4
Package Contents	4
Caractéristiques	4
L'APPAREIL EN UN COUP D'OEIL	5
Vue de face.....	5
Vue de gauche.....	6
Vue arrière	6
Utiliser le Support de Visionnement	7
Télécommande.....	8
Utilisation de la télécommande.....	9
CONNEXIONS EN UN COUP D'OEIL	10
Alimentation	10
Utilisation de l'Adaptateur CA	10
Adaptateur CC voiture/bateau	11
Utilisation de la Batterie Rechargeable	11
Connexion de l'Antenne	12
Utilisation de l'Antenne Intégrée	13
Utilisation de l'Antenne Externe	14

Branchements Audio/Vidéo (optionnels)	15
Utilisation d'un casque ou d'écouteurs	15
Entrée Audio/Vidéo (AV)	16
COMMENT DÉMARRER.....	17
Utilisation du Téléviseur pour la Première Fois.....	17
Etape 1 : Réglez l'appareil en mode TV.	17
Etape 2 : Effectuez un balayage de chaîne.	17
Commandes de Base de Téléviseur	18
Changer de Chaînes	19
Réglage du volume	19
MENU SYSTÈME	20
Commandes de Menu Système	20
Réglage de l'image.....	21
Réglage audio	22
Configuration de l'Heure.....	22
Configuration Générale	23
Configuration de Chaînes.....	23
AVIS DE SÉCURITÉ	25
DÉPANNAGE & ASSISTANCE	30
SPÉCIFICATIONS.....	33

↘ Merci

Félicitations pour votre achat d'un téléviseur LCD portable de Coby. Ce manuel est conçu pour vous aider à facilement configurer et commencer à utiliser immédiatement votre nouveau téléviseur. Veuillez lire ce manuel attentivement et le garder pour référence ultérieure.

Package Contents

- ✦ TV portable de Coby (unité principale)
- ✦ Câble de connexion AV
- ✦ Antenne externe
- ✦ Adaptateur secteur
- ✦ Adaptateur de puissance CC (pour voiture/bateau)
- ✦ Télécommande

Si l'un des éléments ci-dessus est manquant, veuillez contacter le revendeur auprès duquel vous avez acheté ce produit.



Ce paquet peut contenir des sacs en plastique ou d'autres matériaux qui posent un danger pour les enfants. Assurez-vous d'éliminer, en toute sécurité, tous les matériaux d'emballage après l'ouverture.

Caractéristiques

- ✦ to be added from Kat

↘ L'Appareil en un Coup d'Oeil

Vue de face

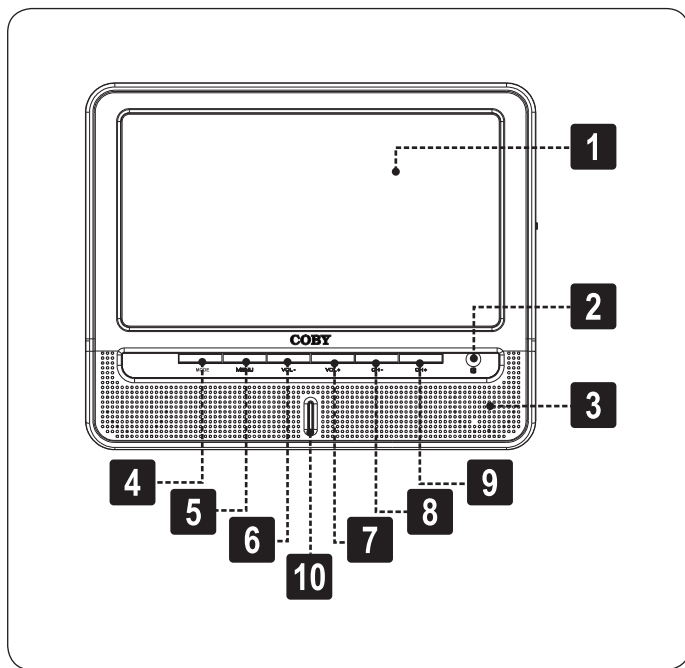

1. Ecran de TV
2. Capteur pour télécommande
3. Haut-parleurs stéréo
4. Bouton Mode
5. Bouton Menu
6. Bouton de volume -
7. Bouton de volume +
8. Bouton CH - (Chaîne -)
9. Bouton CH + (Chaîne +)
10. Voyant d'indicateur de puissance

Vue de gauche

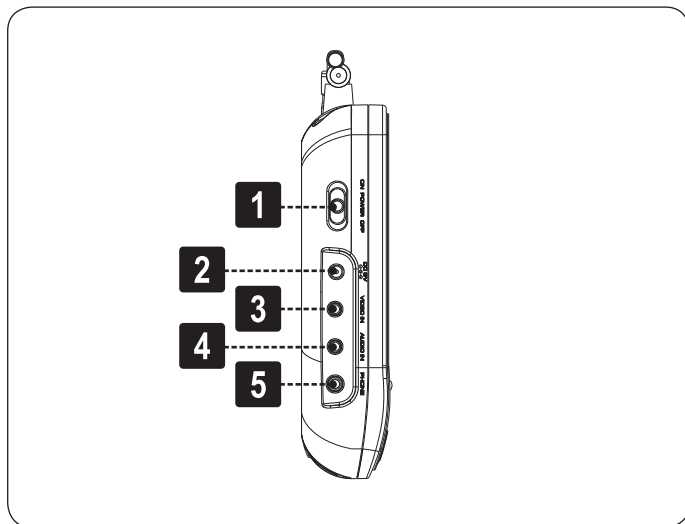

1. Commutateur marche/arrêt
2. Entrée alimentation (CC 9V)
3. Entrée vidéo composite 3,5mm
4. Entrée audio stéréo 3,5 mm
5. Sortie casque 3,5mm

Vue arrière

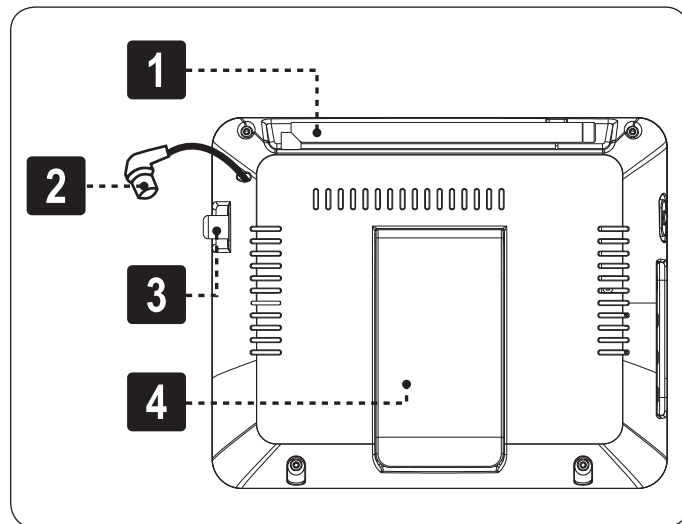

1. Antenne intégrée
2. Prise d'antenne intégrée
3. Entrée pour antenne coaxiale
4. Support de visionnement

Utiliser le Support de Visionnement

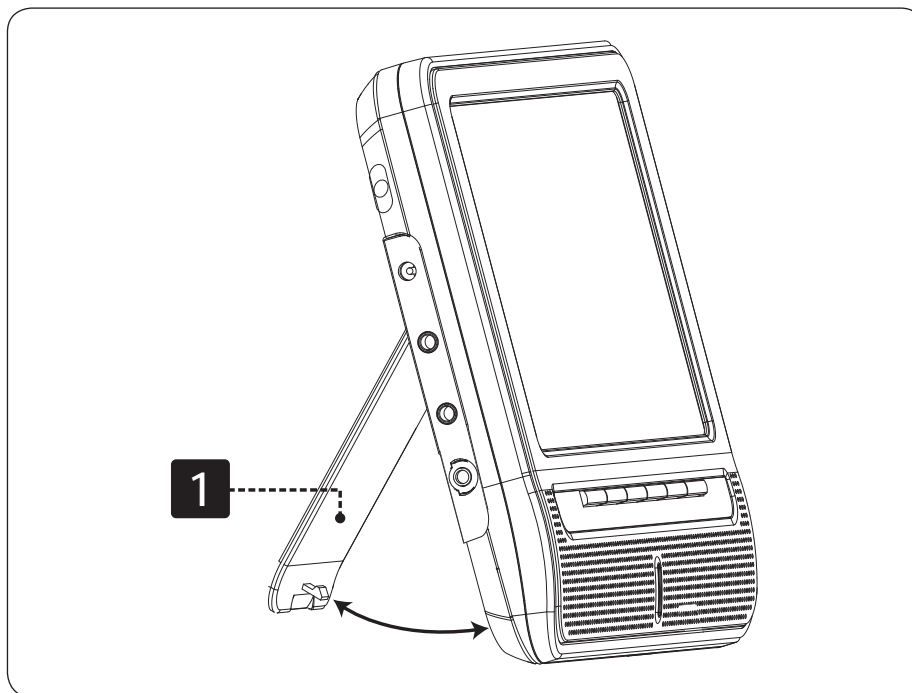

1. Support de visionnement (ouvert)

Le support de visionnement est situé sur l'arrière de l'appareil. Il suffit de retourner le support et de placer l'appareil sur une surface plane pour profiter d'un visionnement sans mains.

Télécommande

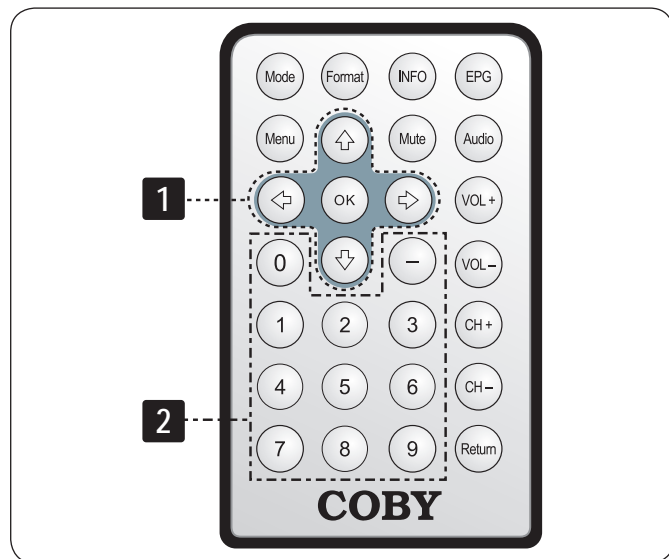

Touche		Description
1	Pavé de Nav	Pavé de navigation. Naviguez et sélectionnez les éléments de menu (Haut/Bas, Gauche/Droite, OK).
2	Pavé Num	Pavé numérique. Saisissez les données numériques (ex, numéros de chaînes).

Touche	Description
	Change entre le mode AV IN (Entrée AV) et le mode TV.
	Change entre les formats d'image 4:3 et Normal (écran large).
	Bascule l'affichage d'informations sur l'écran.
	Bascule l'affichage du Electronic Program Guide (Guide de Programme Electronique) (EPG/GPE).
	Accède au menu système.
	Désactive la sortie audio.
	Change le mode d'égaliseur audio.
	Ajuste le niveau de volume (haut ou bas).
	Change la chaîne (haut ou bas).
	Pour revenir à la chaîne visionnée précédemment.

Utilisation de la télécommande

Avant d'utiliser la télécommande pour la première fois, vous devez enlever l'onglet en plastique du compartiment à batterie. Tirez simplement sur l'onglet pour l'enlever.

La télécommande fonctionne avec une batterie "CR2025". La batterie durera environ un an sous conditions normales d'utilisation. Remplacez les piles si la télécommande ne fonctionne plus.

Pour remplacer la batterie dans la télécommande:

1. Appuyez dans le sens de la flèche
2. Faites glisser le couvercle
3. Mettez la batterie dans le compartiment avec le côté positif (+) tourné vers le haut.
4. Refermez le compartiment.

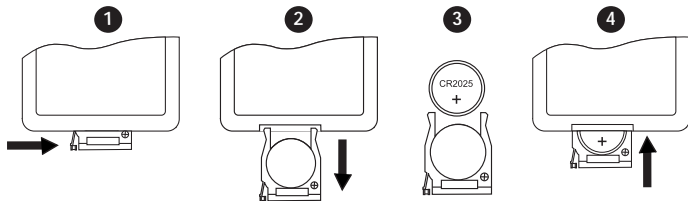

La pile utilisée dans cet appareil peut présenter un danger d'incendie ou de brûlure chimique si elle est malmenée. Vous ne devez ni recharger, ni démonter, incinérer ou chauffer les piles.

Conservez les piles hors de portée des enfants.

Retirez la batterie si vous n'utilisez pas la télécommande pendant une longue période.

Utilisation de la télécommande:

- ✦ Dirigez la télécommande vers le capteur infra-rouge du téléviseur à une distance de 15' (40 cm) maximum et à un angle de 60 degrés maximum.



La performance de la télécommande peut être inversement affectée par des voyants brillants ou le placement d'objets entre la télécommande et le capteur.

N'utilisez pas de télécommande pour d'autres appareils en même temps.

↘ Connexions en un Coup d'Oeil

Alimentation

Le téléviseur peut être alimenté par des sources de puissances CA ou CC (utilisez les adaptateur CA ou CC inclus, respectivement), ou par un bloc-piles rechargeable pour utilisation portable.

Si le téléviseur n'est pas utilisé pendant une longue période, éteignez-le, débranchez-le et retirez les batteries (le cas échéant).



Terminez d'abord les raccordements (optionnels) de tout le système avant de brancher l'appareil.



En retirant le cordon d'alimentation de la prise, attrapez la fiche et ne tirez pas sur le cordon.

Pour prolonger la vie de fonctionnement de l'appareil, évitez le cyclage d'alimentation rapide du téléviseur. Quand vous éteignez le téléviseur, attendez 30 secondes avant de rallumer le téléviseur.

Utilisation de l'Adaptateur CA

Ce lecteur doit être branché sur des prises électriques murales de 100-240V 50/60Hz.

- ✦ Connectez une extrémité de l'adaptateur CA fourni à la prise d'Entrée d'Alimentation du téléviseur. Connectez l'autre extrémité de l'adaptateur à une prise de courant murale CA 100-240V.
- ✦ L'adaptateur secteur fonctionne sur un courant de 100-240V ~50/60Hz (Sortie CC : 9V; courant : 0,5A max).

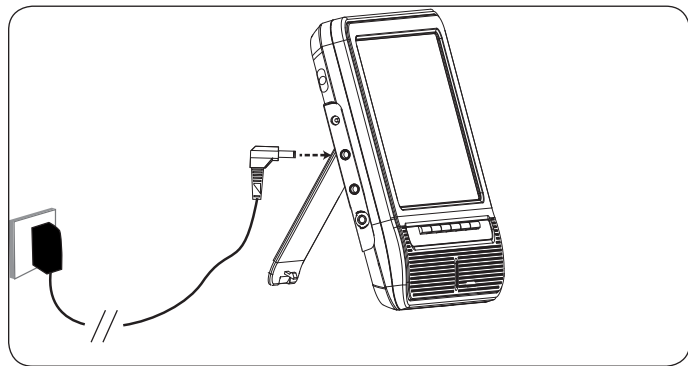

Adaptateur CC voiture/bateau

Cet appareil peut être alimenté au moyen d'un adaptateur CC fourni lorsqu'une prise de courant CA n'est pas disponible.

- ✦ Connectez une extrémité de l'adaptateur CC fourni à la prise d'Entrée d'Alimentation du téléviseur. Connectez l'autre extrémité de l'adaptateur à la prise d'alimentation CC de la voiture ou du bateau.

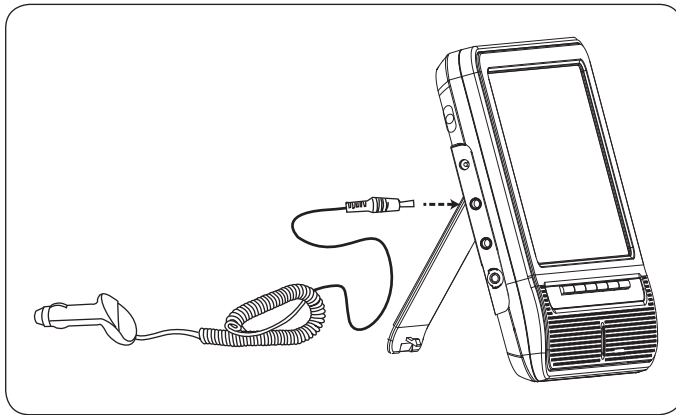

Les fils électriques ne doivent pas gêner le conducteur lors de l'utilisation du lecteur dans une voiture en mouvement.

Certains pays limitent l'utilisation des moniteurs et téléviseurs dans les véhicules. Lorsque l'utilisation est permise, installez l'appareil de sorte que le conducteur ne puisse pas voir l'écran.

Utilisation de la Batterie Rechargeable

Cet appareil peut être alimenté par une batterie rechargeable lorsqu'une prise CA n'est pas disponible.

Cet appareil est équipé d'une batterie lithium-ion 7,4V rechargeable.

Pour charger la batterie:

1. Connectez une extrémité de l'adaptateur CA fourni à la prise d'Entrée d'Alimentation du téléviseur.
2. Connectez l'autre extrémité de l'adaptateur à une prise de courant murale CA 100-240V.



Une batterie neuve ou épuisée doit être chargée entièrement (au moins 4 heures) avant la première utilisation pour garantir une performance de durée de vie optimale.

La batterie peut être rechargée approximativement 300 fois sans réduction visible de performance. Si la batterie intégrée ne fonctionne pas correctement, veuillez vous adresser au support technique de Coby ou à un technicien d'entretien qualifié.



N'utilisez que la batterie fournie avec cet appareil.

Vous ne devez en aucun cas démonter, percer, heurter, chauffer ou incinérer la batterie.

Ne laissez pas l'appareil dans une voiture aux fenêtres fermées ou tout endroit exposé à la lumière directe du soleil.

L'appareil doit rester sec.

Disposez de cet appareil correctement.

Connexion de l'Antenne

Pour voir les chaînes de télévision, un signal doit être reçu par l'appareil soit de l'antenne téléviscopique, soit d'une antenne externe.



La qualité de réception d'émission peut varier selon l'emplacement géographique et l'orientation de l'antenne. Veuillez visiter <http://www.AntennaWeb.org> pour plus d'informations.

Utilisation de l'Antenne Intégrée

L'antenne télescopique intégrée est conçue pour la réception d'émissions en plein air.

1. Connectez la prise d'antenne intégrée à la prise d'entrée d'antenne coaxiale.

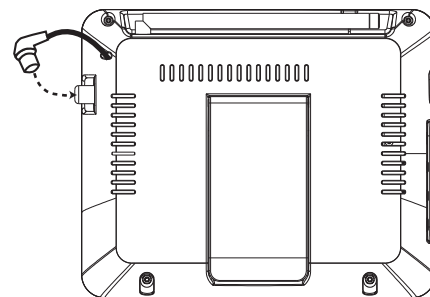

2. Déployez l'antenne et ajustez son orientation pour une meilleure réception.

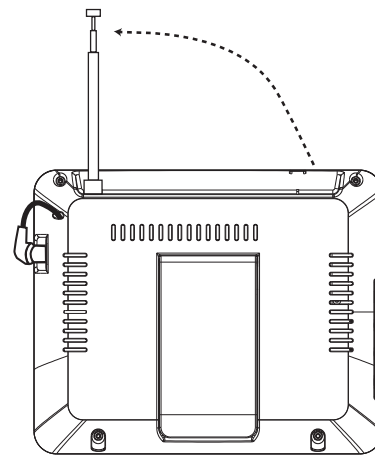

Utilisation de l'Antenne Externe

Une antenne externe est incluse pour une utilisation intérieure, ou pour des zones où la réception est faible.

1. Déconnectez la prise d'antenne intégrée si elle est connectée à la prise d'entrée d'antenne coaxiale.

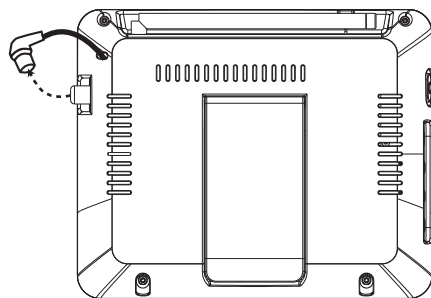

2. Connectez la prise externe à la prise d'entrée d'antenne coaxiale.

La base de l'antenne externe est magnétique ; elle peut être facilement montée sur n'importe quelle surface métallique.

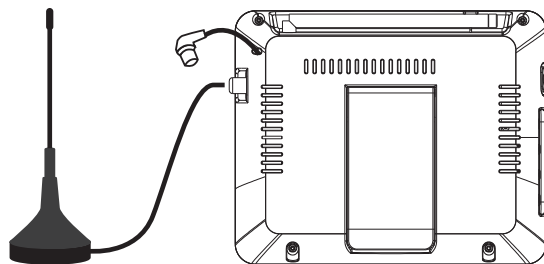

Si vous êtes dans un endroit avec une réception TV très faible, il est possible de connecter votre propre antenne à la prise d'entrée d'antenne coaxiale si nécessaire. Pour installations intérieures, il est également possible de connecter un câble coaxial ou une ligne TV satellite à la prise d'entrée d'antenne coaxiale.

Branchements Audio/Vidéo (optionnels)

Il y a plusieurs options de branchement selon votre équipement ; veuillez consulter la documentation fournie par le fabricant de votre équipement Audio/Vidéo pour en savoir plus sur les connexions si nécessaire.

Utilisation d'un casque ou d'écouteurs

Vous pouvez connecter un casque ou des écouteurs à votre téléviseur pour une écoute en toute intimité pendant la lecture.

1. Baissez le volume du téléviseur.
2. Connectez un casque ou des écouteurs munis d'une fiche 3,5 mm à la prise de Sortie Casque du téléviseur.
3. Augmentez graduellement le volume jusqu'au niveau d'écoute qui vous semble le plus confortable.

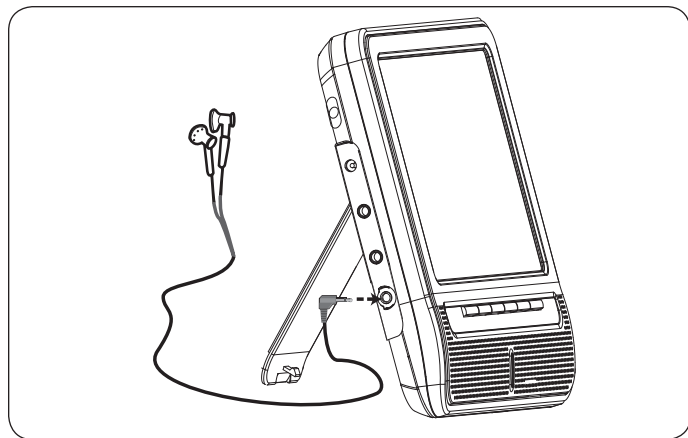

La sortie audio vers les haut-parleurs stéréo intégrés sera automatiquement coupée lorsque les écouteurs seront branchés.

Les spécialistes de l'audition déconseillent l'utilisation prolongée d'écouteurs stéréo à un niveau de volume élevé. L'écoute à un niveau de volume élevé constant peut provoquer des pertes auditives. Si vous souffrez de bourdonnements dans les oreilles ou de perte d'audition, arrêtez immédiatement d'utiliser les écouteurs et consultez votre médecin.

Entrée Audio/Vidéo (AV)

Cet appareil peut être utilisé comme moniteur pour l'affichage vidéo et audio de périphériques AV externes équipés de prises de sortie AV RCA (par exemple, lecteurs DVD, magnétoscopes, consoles de jeux, etc.)

Utilisation d'un cordon de raccordement AV :

1. Connectez la prise d'entrée Vidéo de 3,5mm du téléviseur à la prise de Sortie Vidéo composite RCA (jaune) de votre appareil AV.
2. Connectez la prise d'entrée Audio de 3,5mm du téléviseur aux prises de Sortie Stéréo RCA (rouge et blanc) de votre appareil AV.
3. Allumez votre téléviseur et l'appareil AV.
4. Réglez l'appareil au mode AV IN (Entrée AV) :
 - a. Appuyez sur . Le menu de Source d'Entrée apparaîtra.
 - b. Utilisez le pavé de navigation pour choisir "AV IN" (Entrée AV).

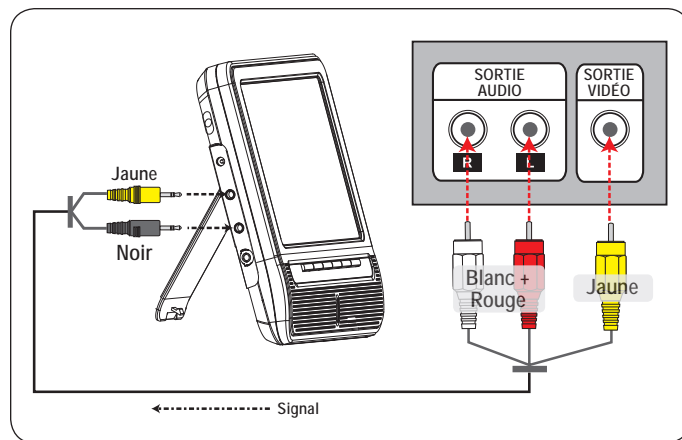

Un câble de raccordement AV (inclus) est requis pour les branchements d'entrée Audio/Vidéo.

Reportez-vous à la documentation fournie par le fabricant de votre appareil AV externe pour une aide supplémentaire.



Débranchez toujours l'alimentation avant de connecter des périphériques AV externes.





↘ Comment Démarrer

Utilisation du Téléviseur pour la Première Fois

Après avoir chargé la batterie et avoir fait toutes les connexions nécessaires, réglez le commutateur d'alimentation sur la position ON pour allumer le téléviseur.





Toutes les instructions indiquées s'appliquent à la télécommande.

Etape 1 : Réglez l'appareil en mode TV.

1. Appuyez sur . Le menu de Source d'Entrée apparaîtra.
2. Utilisez le pavé de navigation ( ou ) pour sélectionner "TV".
3. Appuyez sur .

Etape 2 : Effectuez un balayage de chaîne.









Effectuez un balayage pour rechercher des chaînes qui sont à portée de réception.

1. Appuyez sur . Le menu Système apparaîtra.
2. Appuyez sur  une fois pour afficher les options de Chaînes.
3. Appuyez sur  deux fois pour choisir l'option de Balayage Automatique.
4. Appuyez sur  une fois, puis appuyez sur  pour commencer le balayage de chaînes.





Vous pouvez avoir besoin d'effectuer un balayage de chaînes une nouvelle fois si vous modifiez l'emplacement du téléviseur.

Commandes de Base de Téléviseur

Touche à Distance	Fonction
	Bascule l'affichage d'informations sur l'écran.
	Bascule l'affichage du Electronic Program Guide (Guide de Programme Electronique).
	Accède au menu système.
	Désactive (met sur muet) la sortie audio.
	Augmente le volume.
	Réduit le volume.
	Pour passer à la chaîne suivante.
	Pour passer à la chaîne précédente.
	Pour revenir à la chaîne visionnée précédemment.

Changer de Chaînes

Pour parcourir les chaînes, appuyez sur  ou .

Pour vous syntoniser à une chaîne spécifique, utilisez le pavé numérique.





Les émissions de TV numériques peuvent contenir de multiples sous-chaînes (5-1, 5-2, 5-3, etc.) L'émission primaire est généralement sur la première sous-chaîne (par exemple, 5-1).



Si elles sont disponibles, les émissions TV analogiques peuvent être trouvés sur le sous-canal "0" (par exemple, 5-0).

Appuyez sur  pour saisir le tiret.

Réglage du volume

- ✦ Appuyez sur  ou  pour augmenter ou réduire le niveau de volume.
- ✦ Appuyez sur  pour désactiver la sortie audio complètement ; appuyez de nouveau pour réactiver l'audio.

Exemples

- ✦ Pour vous syntoniser à la chaîne 5-1, appuyez sur :
5 +  + 1.
- ✦ Pour vous syntoniser à la chaîne 13-2, appuyez sur :
1 + 3 +  + 2.



Menu Système

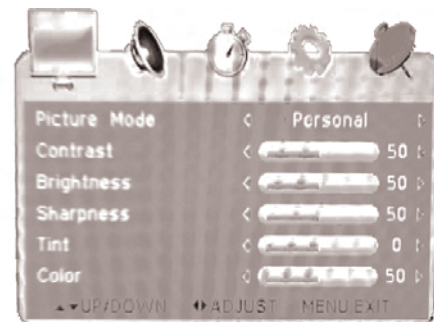

Le menu Système vous permet d'ajuster les options de votre téléviseur et d'accéder à des fonctions avancées. Veuillez lire cette section attentivement avant d'utiliser le menu système puisque l'ajustement des options de manière incorrecte peut nuire au bon fonctionnement du téléviseur.



Commandes de Menu Système

Appuyez sur  pour accéder au menu Système, puis utiliser les commandes suivantes.

Touche à Distance	Touche Appareil	Fonction
	[CH +]	Parcourir vers le haut à travers les options de menu.
	[CH -]	Parcourir vers le bas à travers les options de menu.
	[VOL +]	Augmenter la valeur de l'option sélectionnée (si réglable; flèches gauche et droite avant et après qu'une option indique qu'elle est réglable). Parcourir vers la droite à travers les options de menu.

Touche à Distance	Touche Appareil	Fonction
	[VOL -]	Réduit la valeur de l'option sélectionnée (si réglable; flèches gauche et droite avant et après qu'une option indique qu'elle est réglable). Parcourir vers la gauche à travers les options de menu.
	[VOL +]	Sélectionner une option de menu (si sélectionnable; une flèche droite après qu'une option indique qu'elle est réglable).
	[MENU]	Annuler/retourner à l'écran précédent. Pour sortir du menu système, appuyez sur cette touche jusqu'à ce que le menu disparaisse.

Réglage de l'image

Option de Menu	Description
Mode image	Change les options image à un réglage pré-réglé.
Contraste	Règle la luminosité de l'image d'affichage.
Luminosité	Règle la luminosité de l'affichage.
Netteté	Règle la netteté de l'image d'affichage.
Teinte	Règle la teinte de l'image d'affichage.
Couleur	Règle la couleur de l'image d'affichage.

Réglage audio

Option de Menu	Description
Balance	Règle l'équilibre stéréo (gauche, droite).
Langage audio	Régalez la langue audio par défaut pour les émissions TV qui supportent l'audio secondaire (par exemple, SAP (mixte)).

Configuration de l'Heure

Option de Menu	Description
Durée OSD (Affichage à l'écran)	Ajustez la période de temps pendant laquelle les informations à l'écran seront affichées sans interruption.
Minuteur de mise en veille	Régalez le minuteur de mise en veille. Lorsque le minuteur de mise en veille est activé, le téléviseur s'éteindra automatiquement lorsque le minuteur arrive à zéro.
Fuseau horaire	Règle le fuseau horaire local. Cette option affectera l'heure de l'horloge.
Heure avancée	Active ou Désactive le réglage d'heure avancée. Cette option affectera l'heure de l'horloge.
Horloge	Affiche la date et l'heure locales. Cette valeur est réglée automatiquement par le téléviseur.

Configuration Générale



Option de Menu	Description
Langue de Menu	Change la langue dans laquelle le menu Système est affiché.
Mode Couleur	Change les options de couleur à un réglage pré-réglé.
Mode Zoom	Bascule le format d'écran (rapport d'aspect).
Réinitialisation	Restaure toutes les options systèmes aux réglages d'usine.

Configuration de Chaînes

Option de Menu	Description
Antenne	<p>Règle le mode antenne.</p> <p>Air : Utilisez cette option si vous utilisez l'antenne intégrée, ou si vous avez branché l'antenne externe ou une autre antenne pour recevoir des émissions de télévision en liaison radio.</p> <p>CATV (Câblodistribution) : Utilisez ce paramètre si vous avez branché un câble coaxial ou une ligne satellite pour recevoir les programmes TV.</p>
Balayage automatique	<p>Balayage des chaînes disponibles. Les chaînes disponibles qui sont détectées seront montrées ; toutes les autres chaînes seront cachées.</p> <p>Vous devriez effectuer ce balayage à chaque fois que vous changez d'antenne ou si vous changez l'emplacement du téléviseur.</p>

Option de Menu	Description
Afficher/Masquer	Régler manuellement quelles chaînes sont montrées ou cachées.
Favoris	Régler une chaîne comme Favorite.
Numéro de chaîne	Sélectionnez une chaîne disponible.
Étiquette chaîne	Affiche l'étiquette d'identification de la chaîne sélectionnée.

⚡ Avis de Sécurité

	CAUTION WARNING: SHOCK HAZARD. DO NOT OPEN. AVIS: RISQUE DE CHOC ELECTRIQUE. NE PAS OUVRIR	
ATTENTION : POUR RÉDUIRE LES RISQUES D'INCENDIE ET DE CHOC ÉLECTRIQUE, NE PAS ENLEVER LE COUVERCLE (OU LA PARTIE AU DOS) DE L'APPAREIL. CONTACTEZ UNIQUEMENT UN TECHNICIEN SPÉCIALISÉ.		



Le symbole en forme d'éclair fléché placé dans un triangle équilatéral informe l'utilisateur de la présence de "tensions dangereuses" non isolées au sein du boîtier du produit dont l'amplitude peut constituer un risque de décharge électrique.



Le point d'exclamation placé dans un triangle équilatéral informe l'utilisateur que des instructions d'utilisation et de maintenance importantes sont fournies dans la documentation qui accompagne le produit.



For recycling or disposal information about this product, please contact your local authorities or the Electronics Industries Alliance: www.eiae.org.

Information client :

Notez ci-après le numéro de série situé sur l'appareil. Conservez ces informations pour pouvoir vous y référer ultérieurement.

Numéro du modèle _____

Numéro de série _____

AVERTISSEMENT : Afin d'éviter tout risque d'incendie ou de décharge électrique, n'exposez pas cet appareil à la pluie ou à l'humidité. Le boîtier renferme des tensions élevées dangereuses. N'ouvrez pas le boîtier de l'appareil.

MISE EN GARDE : Afin d'éviter toute décharge électrique, alignez la broche large de la fiche en face de l'orifice large de la prise électrique et insérez-la complètement.

MISE EN GARDE : Tout changement ou toute modification non approuvé(e) expressément dans ce manuel peut annuler votre droit à utiliser cet équipement.

AVIS : Le panneau LCD utilisé dans ce lecteur contient des millions de transistors à film fin qui ont été fabriqués au moyen d'un processus à haute technologie pour fournir une image nette, claire et détaillée. De temps en temps quelques uns de ces transistors peuvent se bloquer ou devenir non actifs ; sachez que ceci est le résultat normal du processus de fabrication et n'affecte pas la performance du lecteur.

Protégez votre audition : Les spécialistes de l'audition déconseillent l'utilisation prolongée d'écouteurs stéréo à un niveau de volume élevé. L'écoute à un niveau de volume élevé constant peut provoquer des pertes auditives. Si vous souffrez de bourdonnements dans les oreilles ou de perte d'audition, arrêtez d'utiliser les écouteurs et consultez votre médecin.

Déclaration FCC :

Cet appareil est conforme avec la section 15 des Règles FCC. Le fonctionnement est sujet aux deux conditions suivantes :

- (1) Cet appareil ne peut causer d'interférences dangereuses, et
- (2) Cet appareil doit accepter toute interférence, y compris une interférence pouvant causer une action non souhaitée.

Remarque : Cet équipement a été testé et déclaré conforme aux limites de la classe B des équipements digitaux, conformément à la section 15 des Règles FCC. Ces limites sont conçues pour fournir une protection raisonnable contre les interférences nuisibles dans une installation résidentielle. Cet équipement génère, utilise et émet des ondes radioélectriques qui peuvent, s'il n'est pas installé et exploité conformément aux instructions fournies, créer des interférences néfastes avec les transmissions radio. Toutefois, nous ne pouvons garantir l'absence d'interférences dans une installation donnée. En cas d'interférences néfastes, ce que vous pouvez vérifier en éteignant et en rallumant l'équipement, tentez d'y remédier en appliquant une ou plusieurs des mesures suivantes :

- Réorientez ou déplacez l'antenne de réception.
- Augmentez la distance séparant l'équipement du récepteur.
- Branchez l'équipement dans une prise de courant située sur un circuit différent de celui auquel est raccordé le récepteur.
- Consultez votre représentant en ventes ou un technicien qualifié.

L'utilisation de câbles électriques protégés est requise pour être conforme aux limites de la classe B et la sous-partie B de la section 15 des règles FCC.

Ne pas effectuer de changements ou de modifications a cet appareil, à moins que cela ne soit indiqué dans ce manuel. Si de telles modifications devaient être faites, il faudra peut-être que vous arrêtiez d'utiliser cet appareil.

Consignes de Sécurité Importantes

1. Lisez les directives : Veuillez lire l'intégralité des consignes de sécurité et d'utilisation avant de mettre l'appareil en service.
2. Conservez ces directives : Vous devriez conserver ce manuel pour référence future.
3. Tenez compte de ces avertissements : Vous devriez respecter tous les avertissements et toutes les instructions pour ce produit.
4. Suivez les instructions : Vous devez suivre toutes les directives d'utilisation.
5. Nettoyage : Débranchez ce produit avant de le nettoyer. Ne pas utiliser de nettoyeurs liquides ou en aérosol. Utilisez un chiffon humide pour nettoyer.
6. Attaches : N'utilisez que les attaches recommandées par le fabricant. L'utilisation d'autres attaches pourrait être dangereuse.
7. Eau et humidité : N'utilisez pas ce produit à proximité d'une source d'humidité, notamment près d'une baignoire, d'un lavabo, d'un évier de cuisine ou de buanderie, dans un sous-sol humide ou près d'une piscine ou endroits analogues.
8. Accessoires : N'installez pas cet appareil sur un chariot, un guéridon, un trépied, une table ou tout autre support instable. Installez-le uniquement sur un chariot, un guéridon, un trépied, une table ou tout autre support recommandé par le fabricant ou vendu avec l'appareil. Le montage du produit doit s'effectuer conformément aux instructions du fabricant et au moyen d'accessoires de montage recommandés par ce dernier.
9. Si vous installez l'appareil sur un chariot, déplacez ce dernier avec précaution. Des arrêts brutaux, une trop forte poussée ou des surfaces inégales risquent de renverser le chariot et l'appareil.
10. Ventilation : Les fentes et ouvertures du boîtier sont prévues pour la ventilation afin d'assurer le fonctionnement fiable du produit et de le protéger contre une éventuelle surchauffe. Ces ouvertures ne devraient jamais être bloquées par un lit, un canapé, un tapis ou similaire. Ce produit ne devrait jamais être posé sur une installation murale, comme une étagère, à moins que la ventilation ne soit adéquate et que les instructions du fabricant n'aient été suivies.
11. Sources de courant : Branchez systématiquement cet appareil sur une source d'alimentation du type indiqué sur l'étiquette signalétique. Si vous n'êtes pas certain du type de courant, demandez à votre représentant commercial ou à votre compagnie d'électricité. Pour les produits fonctionnant avec une pile ou autres sources, veuillez consulter les instructions.



12. Mise à la terre ou polarisation : Ce produit peut être équipé d'une fiche secteur polarisée pour courant alternatif doté d'une lame plus grande que l'autre. Cette fiche s'insère dans la prise électrique uniquement dans un sens. Il s'agit d'une mesure de sécurité. Si vous ne parvenez pas à insérer complètement la fiche dans la prise, essayez d'inverser le sens de la fiche. Si la fiche ne s'insère toujours pas, contactez un électricien pour qu'il remplace la prise obsolète. Ne retirez pas le dispositif de sécurité de la fiche polarisée.
13. Protection du câble d'alimentation : Les câbles d'alimentation doivent être acheminés de façon à ce qu'ils ne soient pas piétinés ou comprimés par des objets placés au dessus ou contre eux, en particulier au niveau des fiches, prises de courant et à l'endroit où les cordons sortent de l'appareil.
14. Protection pour fiche de branchement : Cet appareil peut être équipé d'une fiche de branchement munie d'une protection contre les surcharges. Il s'agit d'une mesure de sécurité. Consultez le mode d'emploi pour savoir comment remplacer ou réinitialiser le dispositif de protection. Lorsque le remplacement de la fiche s'avère nécessaire, assurez-vous que le technicien utilise une fiche de rechange possédant la même protection contre les surcharges que celle d'origine ou correspondant aux recommandations du fabricant.

15. Mise à la terre d'une antenne extérieure : Si l'appareil est relié à une antenne extérieure, assurez-vous que cette dernière est branchée sur une prise électrique de terre afin d'assurer une protection contre les surtensions et les décharges d'électricité statique. L'article 810 du Code électrique national (CEN) américain et l'article 70 du Code électrique canadien (ANSI/NFPA) fournissent des informations concernant une mise à la terre adéquate du mât et de la structure de support, la mise à la terre du câble d'entrée vers une unité de décharge de l'antenne, la connexion aux électrodes de mise à la terre et les caractéristiques requises pour l'électrode de mise à la terre (voir schéma).

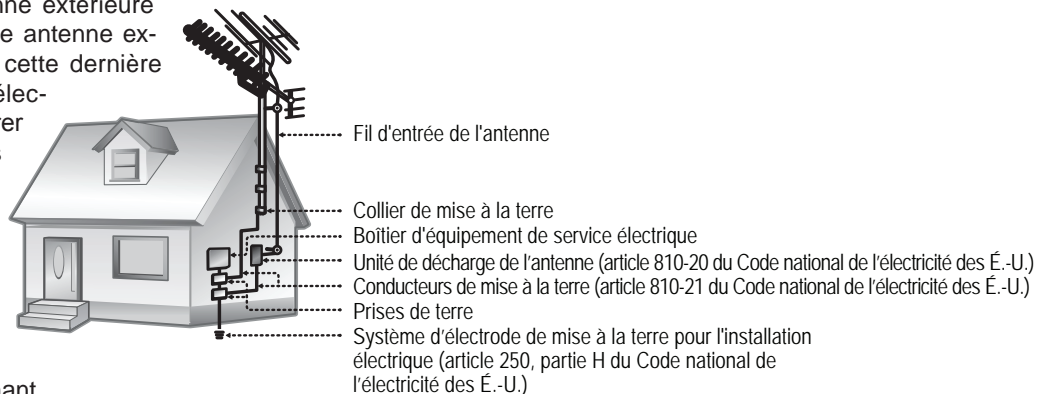

16. **Surcharge** : Ne pas faire de multiples branchements dans les prises, avec les rallonges électriques ou des multiprises car cela pourrait entraîner un incendie ou une électrocution.
17. **Insertion d'objet ou de liquide** : N'insérez jamais d'objets de quelque sorte que ce soit dans cet appareil par le biais des fentes car ils pourraient entrer en contact avec des points de voltage ou court-circuiter des éléments, provoquant ainsi un risque d'incendie ou de choc électrique. Ne jamais renverser de liquide sur cet appareil.
18. **Maintenance** : Ne tentez pas de réparer ce produit vous-même. Ouvrir ou enlever l'enveloppe du produit pourrait vous exposer à un voltage dangereux ou à d'autres risques. Ne faire appel qu'à des professionnels qualifiés.
19. **Dégâts requérant des réparations** : Débranchez cet appareil et confiez-le à un professionnel qualifié dans les cas de figure suivants : a) le cordon d'alimentation est endommagé ou la prise est défectueuse ; b) du liquide s'est déversé dans l'appareil ou des objets s'y sont glissés ; c) l'appareil est entré en contact avec de la pluie ou de l'eau ; d) l'appareil ne fonctionne pas correctement bien que les consignes d'installation aient été respectées. Effectuez uniquement les réglages indiqués dans les consignes d'installation car d'autres réglages incorrects risquent de provoquer des dommages nécessitant la plupart du temps l'intervention prolongée d'un technicien qualifié pour restaurer le fonctionnement normal du produit ; e) l'appareil est tombé ou endommagé ; f) l'appareil vous semble nettement moins performant qu'auparavant, indiquant ainsi la nécessité de recourir à une réparation.
20. **Pièces détachées** : Si des pièces détachées sont requises, assurez-vous que le technicien utilise les mêmes pièces que le fabricant ou des pièces ayant les mêmes caractéristiques que les originales. Des substitutions non autorisées pourraient causer un incendie, une électrocution ou autres dangers.
21. **Contrôle de routine** : Si des réparations ont été effectuées sur ce produit, demandez au technicien de faire les contrôles de sécurité recommandés par le fabricant afin de déterminer que l'appareil est en bonne condition de fonctionnement.
22. **Montage mural ou au plafond** : Si vous montez ce produit sur un mur ou un plafond, conformez-vous aux recommandations du fabricant.
23. **Chaleur** : N'installez pas ce produit près de sources de chaleur, notamment des radiateurs, des bouches de chauffage, des poêles ou d'autres appareils générant de la chaleur (y compris des amplificateurs).

Avis Juridique et de Marque Commerciale

Coby est une marque déposée de Coby Electronics Corporation. Toutes les autres marques déposées et logos appartiennent à leurs détenteurs respectifs, sauf indication contraire.

↘ Dépannage & Assistance

Si vous avez un problème avec cet appareil, veuillez lire le guide de dépannage ci-dessous et visitez notre site Web www.cobyusa.com pour les questions les plus fréquentes (FAQ) et des mises à jour micro-programmes. Si ces ressources ne vous aident pas à résoudre le problème, veuillez contacter le service d'assistance technique.

Adresse	<i>Coby Electronics Technical Support</i> 150 Knowlton Way Savannah, Georgia 31407
Courriel	techsupport@cobyusa.com
Internet	www.cobyusa.com
Téléphone	800-727-3592: Lun–Ven, 8:30–21:00 EST Sam, 9:00–17:30 EST 718-416-3197: Lun–Ven, 8:00–17:30 EST

L'appareil n'est pas alimenté.

- ✦ Assurez-vous que le bouton d'alimentation de l'unité principale est physiquement positionné sur ON (sous tension).
- ✦ Assurez-vous que le cordon de l'adaptateur secteur est fermement branché sur le lecteur et sur une prise électrique adéquate.

Aucune image ne s'affiche.

- ✦ Assurez-vous que le téléviseur est bien sous tension et qu'il est réglé sur le bon mode (TV ou AV INPUT (Entrée AV)).
- ✦ La chaîne actuelle peut ne pas être dans la plage de réception. Essayez de repositionner ou de changer l'antenne, ou syntonisez-vous à une autre chaîne.
- ✦ Veillez à ce que toutes les connexions soient sécurisées et correctes, et que les câbles ne sont pas endommagés.

L'image est déformée ou parasitée.

- ✦ Si vous utilisez une antenne, essayez de la repositionner afin d'améliorer la réception.
- ✦ Veillez à ce que toutes les connexions soient sécurisées et correctes, et que les câbles ne sont pas endommagés.

La couleur de l'image est déformée.

- ✦ Une réception faible affectera inversement l'image d'affichage. Essayez de repositionner l'antenne, ou syntonisez-vous à une autre chaîne.
- ✦ Veillez à ce que toutes les connexions soient sécurisées et correctes, et que les câbles ne sont pas endommagés.

L'image n'est pas plein écran ou est trop étirée.

- ✦ Appuyez sur  pour changer les paramètres de format de l'image.

Aucun son ou son déformé.

- ✦ Assurez-vous que la fonction MUTE (SILENCE) n'est pas activée.
- ✦ Assurez-vous que le niveau du volume n'est pas trop bas ou élevé.
- ✦ Une réception faible affectera inversement le son. Essayez de repositionner l'antenne, ou syntonisez-vous à une autre chaîne.

La télécommande ne fonctionne pas.

- ✦ Assurez-vous que le bouton d'alimentation est physiquement positionné sur ON (sous tension).
- ✦ Assurez-vous qu'il n'y a aucun obstacle entre la télécommande et le lecteur.
- ✦ Assurez-vous que la télécommande est orientée en direction du capteur infrarouge du téléviseur.
- ✦ Assurez-vous que l'onglet en plastique qui protège la batterie pendant l'expédition a été enlevé.

- ✦ Assurez-vous que la batterie dans la télécommande est suffisamment chargée et qu'elle a été correctement installée.

Le lecteur ne fonctionne pas correctement.

- ✦ Débranchez l'appareil. Attendez 30 minutes, puis branchez et allumez le lecteur—la fonction de récupération devrait réinitialiser le lecteur.

↘ Spécifications

Type d'Affichage		7" LCD à matrice active à 480 x 234
TV Tuner (Syntoniseur TV)	Système	ATSC, QAM, NTSC
	Gamme de Chaînes	VHF-L ch.2 à B (57~129MHz) VHF-H ch. C à KK(135~363MHz) UHF ch. LL à 69 (369~803MHz)
Sortie AV		Écouteurs 3,5 mm Haut-parleurs Stéréo (8Ω, 3W total)
Entrée AV		Vidéo composite 3,5 mm Prise stéréo audio 3,5 mm Antenne Coaxiale (75Ω)
Conditions de Fonctionnement		50°F-10°F (10°C-40°C)
Alimentation	Adaptateur secteur	Périphérique d'entrée : CA 100-240V, 50/60 Hz
	Adaptateur CC	Périphérique de sortie : 9V, 2A
	Pile	Batterie au lithium-ion rechargeable 7,4V (2000mAh) Durée de lecture : ~2,5 heures

La conception, les caractéristiques et le manuel sont sujets à modifications sans préavis. Veuillez visiter www.cobyusa.com pour les dernières caractéristiques et la dernière documentation.

Coby Electronics Corp.

1991 Marcus Ave, Suite 301
Lake Success, NY 11042

www.cobyusa.com
www.ecoby.com

Coby is a registered trademark of Coby Electronics Corporation.
Printed in China.

COBY es la marca registrada de COBY Electronics Corporation.
Imprimido en China.

Coby est une marque de fabrique de Coby Electronics Corporation.
Imprimé en Chine.

TFTV791
IB v1.0

Free Manuals Download Website

<http://myh66.com>

<http://usermanuals.us>

<http://www.somanuals.com>

<http://www.4manuals.cc>

<http://www.manual-lib.com>

<http://www.404manual.com>

<http://www.luxmanual.com>

<http://aubethermostatmanual.com>

Golf course search by state

<http://golfingnear.com>

Email search by domain

<http://emailbydomain.com>

Auto manuals search

<http://auto.somanuals.com>

TV manuals search

<http://tv.somanuals.com>