



POWER EQUIPMENT CORPORATION

3 SPEED DIGITAL AMBIENT AIR CLEANER

Systeme numérique de filtration
de l'air ambiant à 3 vitesses

Purificador digital de aire ambiental
de 3 velocidades

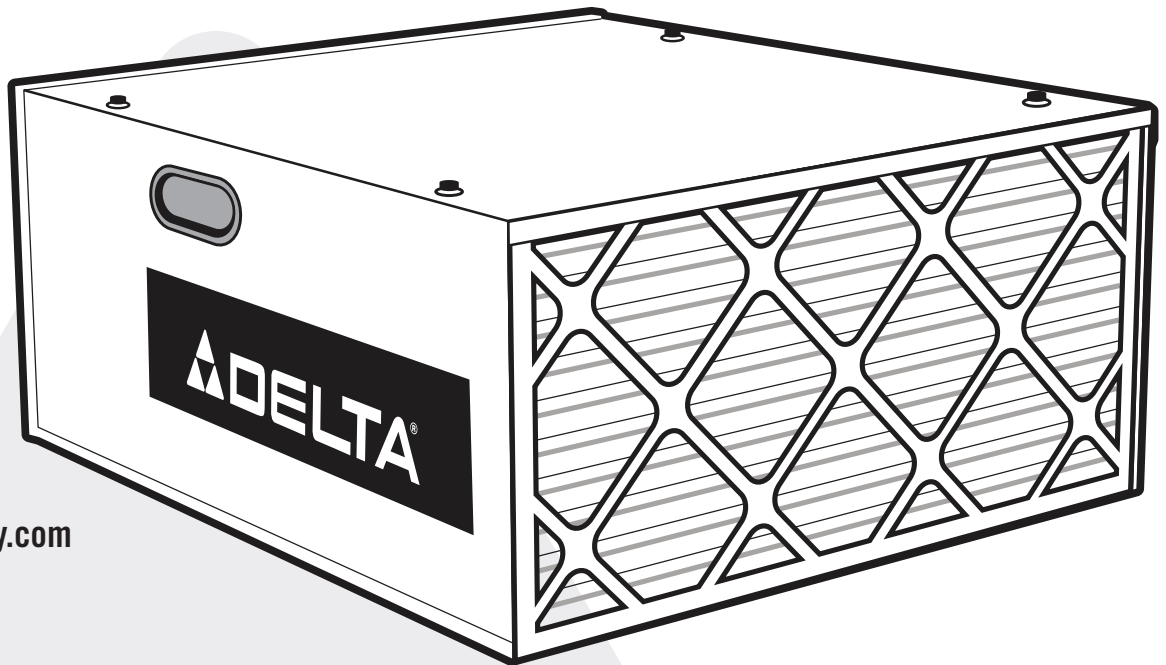

Français (12)

Español (22)

www.DeltaMachinery.com

Instruction manual
Manuel d'utilisation
Manual de instrucciones

INSTRUCTIVO DE OPERACIÓN, CENTROS
DE SERVICIO Y PÓLIZA DE GARANTÍA.

▲ ADVERTENCIA: LÉASE ESTE INSTRUCTIVO
ANTES DE USAR EL PRODUCTO.

50-871



TABLE OF CONTENTS

IMPORTANT SAFETY INSTRUCTIONS.....	2	UNPACKING AND CLEANING	6
SAFETY GUIDELINES - DEFINITIONS	2	INSTALLATION OPTIONS.....	6
GENERAL SAFETY RULES	3	OPERATION	8
FUNCTIONAL DESCRIPTION	5	TROUBLESHOOTING	8
POWER CONNECTIONS	4	MAINTENANCE	9
MOTOR SPECIFICATIONS	4	ACCESSORIES	10
GROUNDING INSTRUCTIONS.....	4	WARRANTY	10
EXTENSION CORDS.....	5	FRANÇAIS.....	12
CARTON CONTENTS.....	5	ESPAÑOL	22

IMPORTANT SAFETY INSTRUCTIONS

⚠ WARNING: READ AND UNDERSTAND ALL WARNINGS AND OPERATING INSTRUCTIONS BEFORE USING THIS EQUIPMENT. Failure to follow all instructions listed below, may result in electric shock, fire, and/or serious personal injury or property damage.



Woodworking can be dangerous if safe and proper operating procedures are not followed. As with all machinery, there are certain hazards involved with the operation of the product. Using the machine with respect and caution will considerably lessen the possibility of personal injury. However, if normal safety precautions are overlooked or ignored, personal injury to the operator may result. Safety equipment such as guards, push sticks, hold-downs, featherboards, goggles, dust masks and hearing protection can reduce your potential for injury. But even the best guard won't make up for poor judgment, carelessness or inattention. *Always use common sense* and exercise caution in the workshop. If a procedure feels dangerous, don't try it. Figure out an alternative procedure that feels safer. **REMEMBER:** Your personal safety is your responsibility. For additional information please visit our website www.DeltaMachinery.com.

⚠ WARNING: This machine was designed for certain applications only. DELTA® Power Equipment Corporation strongly recommends that this machine not be modified and/or used for any application other than that for which it was designed. If you have any questions relative to a particular application, DO NOT use the machine until you have first contacted DELTA® to determine if it can or should be performed on the product.

If you have any questions relative to its application DO NOT use the product until you have written DELTA® Power Equipment Corporation and we have advised you. Contact us online at www.DeltaMachinery.com or by mail at Technical Service Manager, DELTA® Power Equipment Corporation, 4825 Highway 45 North, Jackson, TN 38305.

Information regarding the safe and proper operation of this tool is available from the following sources:

- Power Tool Institute, 1300 Sumner Avenue, Cleveland, OH 44115-2851 or online at www.powertoolinstitute.com
- National Safety Council, 1121 Spring Lake Drive, Itasca, IL 60143-3201
- American National Standards Institute, 25 West 43rd Street, 4 floor, New York, NY 10036 www.ansi.org - ANSI 01.1 Safety Requirements for Woodworking Machines
- U.S. Department of Labor regulations www.osha.gov

SAFETY GUIDELINES - DEFINITIONS

This manual contains information that is important for you to know and understand. This information relates to protecting YOUR SAFETY and PREVENTING EQUIPMENT PROBLEMS. To help you recognize this information, we use the symbols below. Please read the manual and pay attention to these sections.

⚠ DANGER: Indicates an imminently hazardous situation which, if not avoided, will result in death or serious injury.

⚠ WARNING: Indicates a potentially hazardous situation which, if not avoided, could result in death or serious injury.

⚠ CAUTION: Indicates a potentially hazardous situation which, if not avoided, may result in minor or moderate injury.

CAUTION Used without the safety alert symbol indicates potentially hazardous situation which, if not avoided, may result in property damage.

GENERAL SAFETY RULES

⚠ WARNING: FAILURE TO FOLLOW THESE RULES MAY RESULT IN SERIOUS PERSONAL INJURY.

- **FOR YOUR OWN SAFETY, READ AND UNDERSTAND THE INSTRUCTION MANUAL BEFORE OPERATING THE UNIT.** Learn the unit's application and limitations as well as the specific hazards peculiar to it.
- **KEEP WORK AREA CLEAN.** Cluttered areas and benches invite accidents.
- **DON'T USE IN DANGEROUS ENVIRONMENT.** Don't use this unit in damp or wet locations, or expose it to rain. Keep work area well-lighted.
- **KEEP CHILDREN AND VISITORS AWAY.** All children and visitors should be kept a safe distance from work area.
- **DISCONNECT UNIT** before servicing.
- **CHECK DAMAGED PARTS.** Before further use of the unit, properly repair or replace any part that is damaged.

⚠ WARNING: FAILURE TO FOLLOW THESE RULES MAY RESULT IN SERIOUS INJURY.

⚠ DANGER: **DO NOT USE THIS UNIT TO FILTER METAL DUST.** Combining wood and metal dust can create an explosion or fire hazard. This unit is intended to filter non-explosive atmospheres only.

⚠ DANGER: **DO NOT USE THIS UNIT TO DISSIPATE FUMES OR SMOKE.** Explosions or fire can result. This air cleaner is intended for use where only dry airborne dust is present. Its use should be limited to non-explosive, non-metallic atmospheres.

1. **DO NOT operate this UNIT until it is completely assembled and installed according to the instructions.** A unit incorrectly assembled can cause injury.
2. **OBTAIN ADVICE** from your supervisor, instructor, or another qualified person if you are not thoroughly familiar with the operation of this unit. Knowledge is safety.
3. **FOLLOW ALL WIRING CODES** and recommended electrical connections to prevent electrical shock or electrocution.
4. **DO NOT LIFT THIS UNIT BY THE POWER CORD.** Do not use the power cord as a hanging device. A damaged power cord can cause electrical shock or electrocution.
5. **SECURELY ANCHOR THIS UNIT** to a permanent or fixed supporting structure when suspending it from the ceiling. A falling unit can cause serious injury. Always keep a minimum of 7 feet between the bottom of the unit and the floor surface to allow for sufficient head clearance. Use only a chain rated for a minimum of 150 lb. working load to adequately hold the unit. Use steel S-Hooks that are at least 1/4" in diameter to suspend the unit from the ceiling. Lag-type bolts used to suspend the unit from the ceiling must be threaded at least 1-1/2" into supporting structural members.
6. **SUPPORT THIS UNIT** or securely clamp it to the work surface when it is used in a portable application to eliminate potential injury and/or damage to the unit.
7. **ENSURE THAT THE INTAKE AND EXHAUST AREAS ARE CLEAR** prior to starting the unit. Clogged intakes or exhausts can cause an explosion and/or fire.
8. **KEEP ARMS, HANDS, and fingers AWAY FROM THE FAN.** Avoid all exposure to rotating parts to prevent injury.
9. **DO NOT OPERATE THIS UNIT WITHOUT THE FILTERS IN PLACE.** Dust and other small debris will go directly to the motor, causing over-heating and the potential for fire and/or explosion.
10. **DO NOT ATTEMPT** to remove or replace the filter(s) while the unit is running. Exposed fan blades can cause severe cuts. Make certain that the unit is disconnected from the power source.
11. **MAINTAIN THE UNIT** in top condition. Clogged filters can increase the potential for fire or explosion. Follow all instructions for changing and cleaning filters.
12. **STORE THE UNIT** in a location that eliminates the potential for damage to the power cord. A damaged power cord can cause shock or electrocution. Safely store power cord on the unit to eliminate tripping hazards.
13. **TURN THE UNIT "OFF"** and disconnect the unit from the power source before installing or removing accessories, before adjusting or changing set-ups, or when making repairs. An accidental start-up can cause serious injury.
14. **UNPLUG** machine from power source before servicing, changing filter, unclogging or cleaning unit.
15. **REPLACE** or repair damaged or worn cord immediately.
16. **DO NOT operate any fan with a damage cord or plug.** Discard fan or return to an authorized service facility for examination and/or repair.
17. **DO NOT run cord under carpeting.** DO NOT cover with throw rugs, runners, or similar coverings. Arrange cord away from traffic area and where it will not be tripped over.

SAVE THESE INSTRUCTIONS.

Refer to them often and use them to instruct others.

POWER CONNECTIONS

A separate electrical circuit should be used for your machines. This circuit should not be less than #12 wire and should be protected with a 20 Amp time lag fuse. If an extension cord is used, use only 3-wire extension cords which have 3-prong grounding type plugs and matching receptacle which will accept the machine's plug. Before connecting the machine to the power line, make sure the switch (s) is in the "OFF" position and be sure that the electric current is of the same characteristics as indicated on the machine. All line connections should make good contact. Running on low voltage will damage the machine.

⚠ DANGER: DO NOT EXPOSE THE MACHINE TO RAIN OR OPERATE THE MACHINE IN DAMP LOCATIONS.

MOTOR SPECIFICATIONS

Your machine is wired for 120 volts, 60 HZ alternating current. Before connecting the machine to the power source, make sure the switch is in the "OFF" position.

GROUNDING INSTRUCTIONS

⚠ DANGER: THIS MACHINE MUST BE GROUNDED WHILE IN USE TO PROTECT THE OPERATOR FROM ELECTRIC SHOCK.

1. All grounded, cord-connected machines:

In the event of a malfunction or breakdown, grounding provides a path of least resistance for electric current to reduce the risk of electric shock. This machine is equipped with an electric cord having an equipment-grounding conductor and a grounding plug. The plug must be plugged into a matching outlet that is properly installed and grounded in accordance with all local codes and ordinances.

Do not modify the plug provided - if it will not fit the outlet, have the proper outlet installed by a qualified electrician.

Improper connection of the equipment-grounding conductor can result in risk of electric shock. The conductor with insulation having an outer surface that is green with or without yellow stripes is the equipment-grounding conductor. If repair or replacement of the electric cord or plug is necessary, do not connect the equipment-grounding conductor to a live terminal.

Check with a qualified electrician or service personnel if the grounding instructions are not completely understood, or if in doubt as to whether the machine is properly grounded.

Use only 3-wire extension cords that have 3-prong grounding type plugs and matching 3-conductor receptacles that accept the machine's plug, as shown in Fig. A.

Repair or replace damaged or worn cord immediately.

2. Grounded, cord-connected machines intended for use on a supply circuit having a nominal rating less than 150 volts:

If the machine is intended for use on a circuit that has an outlet that looks like the one illustrated in Fig. A, the machine will have a grounding plug that looks like the plug illustrated in Fig. A. A temporary adapter, which looks like the adapter illustrated in Fig. B, may be used to connect this plug to a matching 2-conductor receptacle as shown in Fig. B if a properly grounded outlet is not available. The temporary adapter should be used only until a properly grounded outlet can be installed by a qualified electrician. The green-colored rigid ear, lug, and the like, extending from the adapter must be connected to a permanent ground such as a properly grounded outlet box. Whenever the adapter is used, it must be held in place with a metal screw.

NOTE: In Canada, the use of a temporary adapter is not permitted by the Canadian Electric Code.

⚠ DANGER: IN ALL CASES, MAKE CERTAIN THE RECEPTACLE IN QUESTION IS PROPERLY GROUNDED. IF YOU ARE NOT SURE, HAVE A QUALIFIED ELECTRICIAN CHECK THE RECEPTACLE.

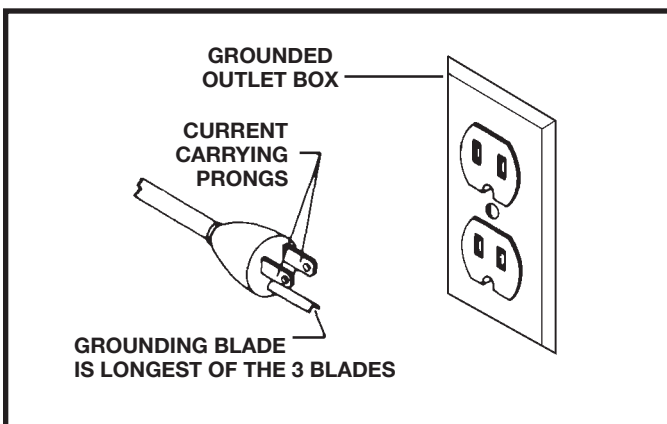

FIG. A

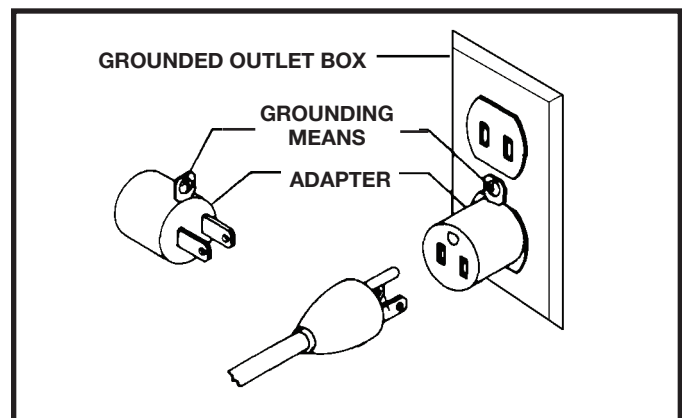

FIG. B

EXTENSION CORDS

⚠ CAUTION: Use proper extension cords. Make sure your extension cord is in good condition and is a 3-wire extension cord which has a 3-prong grounding type plug and matching receptacle which will accept the machine's plug. When using an extension cord, be sure to use one heavy enough to carry the current of the machine. An undersized cord will cause a drop in line voltage, resulting in loss of power and overheating. Fig. C shows the correct gauge to use depending on the cord length. If in doubt, use the next heavier gauge. The smaller the gauge number, the heavier the cord.

MINIMUM GAUGE EXTENSION CORD			
RECOMMENDED SIZES FOR USE WITH STATIONARY ELECTRIC MACHINES			
Ampere Rating	Volts	Total Length of Cord in Feet	Gauge of Extension Cord
0-6	120	up to 25	18 AWG
		25-50	16 AWG
		50-100	16 AWG
		100-150	14 AWG
6-10	120	up to 25	18 AWG
		25-50	16 AWG
		50-100	14 AWG
		100-150	12 AWG
10-12	120	up to 25	16 AWG
		25-50	16 AWG
		50-100	14 AWG
		100-150	12 AWG
12-16	120	up to 25	14 AWG
		25-50	12 AWG
		GREATER THAN 50 FEET NOT RECOMMENDED	

FIG. C

FUNCTIONAL DESCRIPTION

FOREWORD

Model 50-871 3 Speed Digital Ambient Air Cleaner is specifically designed to quietly circulate and filter non-metallic dust which is generated throughout the work area. The Air Cleaner is furnished with two filters: an outer filter which filters particles that are five microns and larger, and a secondary disposable filter that captures 91% of the dust particles that are one micron and larger (one micron = one millionth of a meter). Because breathing microscopic particles can be a potential health hazard, filtering microscopic dust particles offers a cleaner and safer environment. This Air Cleaner will filter the air in a room measuring 20' x 20' x 8' either 13, 16, or 18 times an hour, depending on the setting. If desired, multiple units can be used to filter larger areas. An occasional cleaning and/or replacement of filters is the only required maintenance.

CARTON CONTENTS

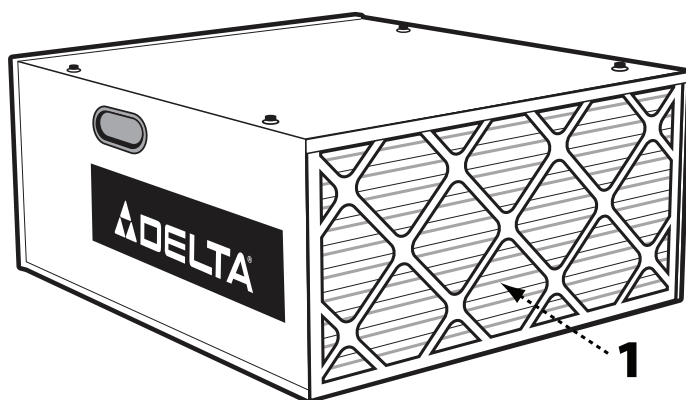

FIG. 1A

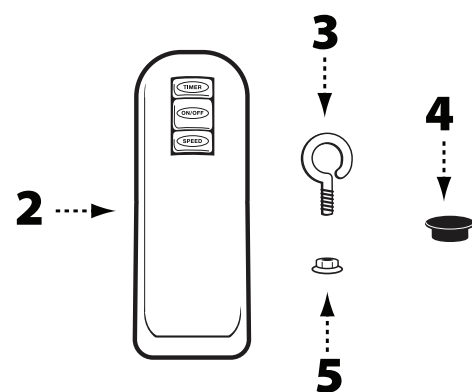

FIG. 1B

1. Air cleaner

2. Remote Control Unit
(Batteries not included)
3. 1" Eye-Bolts (4)
4. Rubber Feet (4)
5. 5/16" Flange nuts (4)

UNPACKING AND CLEANING

The Air Cleaner is shipped complete in one shipping container. Carefully unpack the Air Cleaner and all loose items from the shipping container.

Styrofoam blocks have been packed inside the unit for protection. REMOVE THESE BLOCKS (A) Fig. 2 prior to use. To Remove:

1. Disconnect unit from power source.
2. Remove outer filter by lifting up on the bottom and pulling out (Fig. 2A).
3. Remove inner filter by lifting up on the bottom and pulling out (Fig. 2B).
4. Remove styrofoam blocks (A) Fig. 2C and replace filters.

⚠ WARNING: DO NOT LIFT THE AIR CLEANER BY POWER CORD.

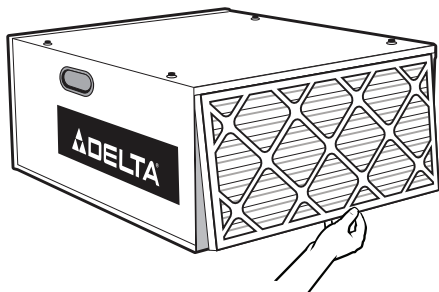

FIG. 2A

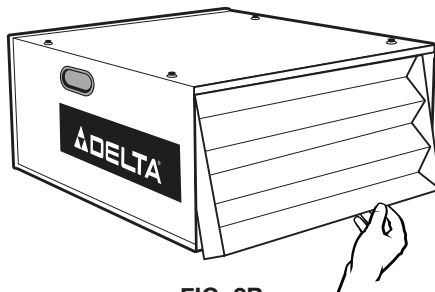

FIG. 2B

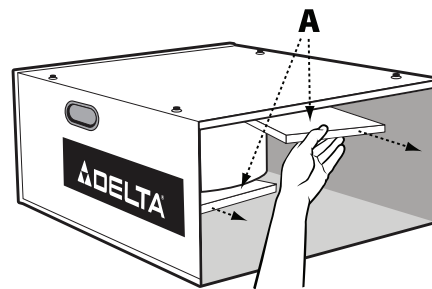

FIG. 2C

INSTALLATION OPTIONS

Determine whether the Air Cleaner will be used on the floor, on a bench, or hanging from an overhead support. If the Air Cleaner will be used as a mobile unit, proceed to "USING THE AIR CLEANER ON A BENCH OR FLOOR SURFACE" section. If the unit will be ceiling-mounted, proceed to section "MOUNTING THE AIR CLEANER TO A CEILING OR OVERHEAD SUPPORT."

IMPORTANT: When determining where to mount the air cleaner, always select a location where the air flow is unrestricted. Do not locate the unit in a corner or near any heating or cooling vents.

USING THE AIR CLEANER ON A BENCH OR FLOOR SURFACE

Locate (4) self-adhesive rubber feet (A) Fig. 3 supplied with the unit. Carefully place the Air Cleaner on a firm supporting surface with access to the bottom of the cabinet. Apply a self-adhesive rubber foot (A) Fig. 3 to the bottom at each corner of the air cleaner cabinet. The rubber feet will help eliminate vibration and will prevent the possibility of the air cleaner "walking" across the floor or work surface.

⚠ WARNING: For operator safety, clamp the unit to a work bench or position it securely on sawhorses.

The air cleaner cabinet has convenient lifting handles located on either side (one of which is shown at (A) Fig. 4). To avoid damage to the air filters, carry the air cleaner with the filters positioned away from your body.

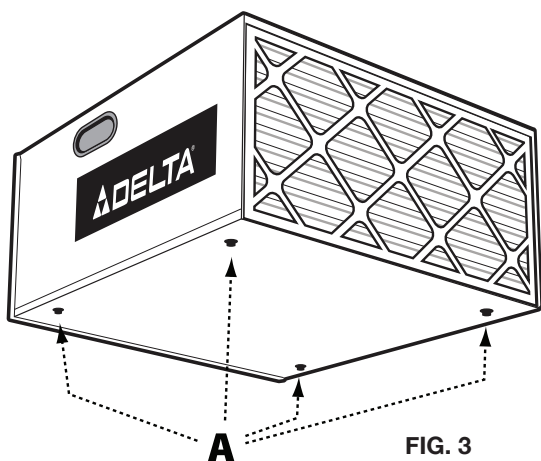

FIG. 3

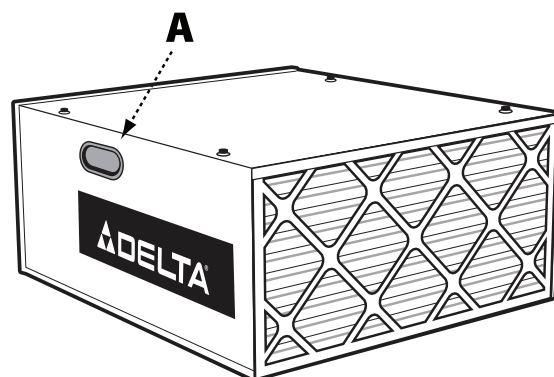

FIG. 4

MOUNTING THE AIR CLEANER TO THE CEILING OR OVERHEAD SUPPORT

⚠ WARNING: This unit weighs approximately 60 pounds. When mounting overhead, be certain that the unit is securely fastened and supported.

1. Locate the four 1" eye bolts and the four 5/16" Flange nuts supplied with the unit.
2. Use a flat blade screwdriver (not supplied) to remove the four screws (C) Fig. 5 from the top of air cleaner (D).
3. Thread one flange nut on each bolt approximately 5/16".
4. Thread the eye-bolts (F) Fig. 6 into the four holes where the screws were removed in STEP 2.

NOTE: Be certain that the flange nuts are tightened against the surface of the air cleaner.

NOTE: When suspending the air cleaner from the ceiling or other overhead support, use steel s-hooks that are a minimum of 5/16".

NOTE: Thread all lag hooks at least 1-1/2" into the supporting structural members.

Never secure the air cleaner hardware to drywall, drop ceiling tile/frame, or other non-structural members.

⚠ WARNING: Keep a minimum of seven feet between bottom of air cleaner and the floor surface.

⚠ CAUTION: Do not use rope, cable, or power cord to suspend the unit from the ceiling. Use chain rated for a *minimum of a 150 lb. working load*.

IMPORTANT: When determining a location to mount the unit, the air cleaner will operate more efficiently when the air flow is unrestricted. Do not locate the unit in a corner or near any heating or cooling vents.

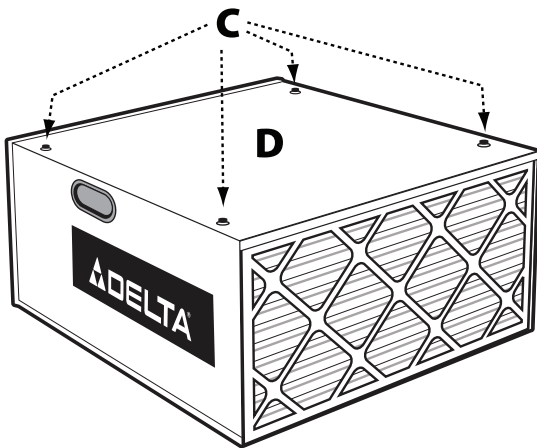

FIG. 5

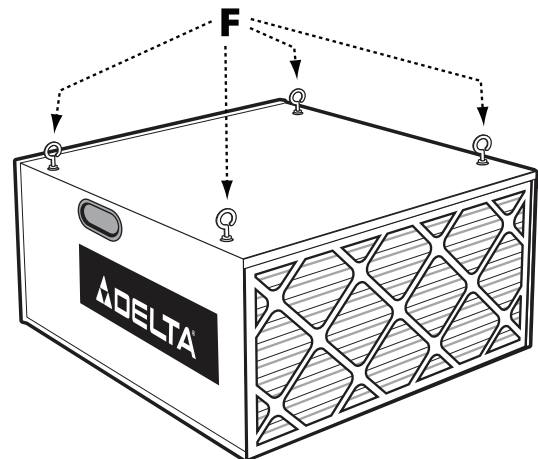

FIG. 6

ON/OFF SWITCH

The Air Cleaner is equipped with an in-line rocker switch (M) Fig.7, located on the power cord (N). To start or stop the motor, press downward on the rocker switch, according to the markings on the side. When you are finished with the air cleaner, turn the switch off rather than unplug the unit.

NOTE: The ON-OFF Switch must be turned "ON" before using the remote control feature.

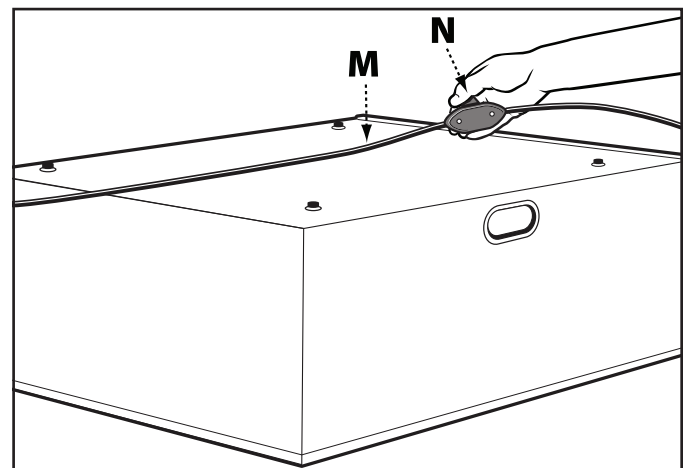

FIG. 7

USING THE REMOTE CONTROL

⚠ WARNING: To reduce the risk of fire or electric shock, do not use this unit with any solid-state speed control device.

The remote control provided with this unit is not considered a solid-state device.

The Air Cleaner is equipped with a REMOTE CONTROL (A) Fig.8A.

NOTE: The remote requires two (2) AAA batteries (not supplied). The Battery housing is located underneath the back cover.

Notice that the remote control has three control buttons (Fig. 8A): TIME (B), ON/OFF (C), and SPEED (D). These buttons correspond to the LED sensor panel on the rear of the machine (K) Fig. 8B.

NOTE: When the machine is connected to the power source, a green light (E) will be activated on the panel.

To activate the blower unit, press the "ON/OFF" button (C) Fig. 8A. The machine will begin in the default speed of HIGH on the sensor panel. Press the SPEED button once, and the machine will run at the MEDIUM level. Press the SPEED button again, and the machine will run at the LOW level. Press the SPEED button a third time, and the machine will return to HIGH speed mode.

To turn the machine off, press the "ON/OFF" button (C) Fig. 8A.

This unit has a timer that can be set by remote control.

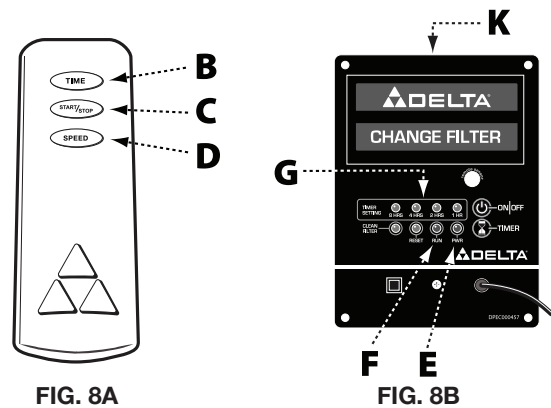

FIG. 8A

FIG. 8B

When the machine is ON in the speed setting desired, pressing the "TIME" button (B) Fig. 8A on the remote control will set the machine to run for one hour. Pressing the "TIME" button again will set the machine to run for two hours. Notice that the light on the sensor panel has now moved to the 2HR location (G) Fig. 8B. When the "TIME" button is pressed a third time, the machine will run for three hours. At this point the red light will show up under the 1HR and 2HR locations. When you press the "TIME" button a fourth time, the unit will run for four hours. Notice that the indicator light glows at the 4HR location. Pressing the "TIME" button further will increase the time settings in one hour increments to a maximum of fifteen hours.

All functions can be manually controlled by using the two buttons on the sensor panel (K) Fig. 8B.

OPERATION

NOTE: The air cleaner may produce a slight odor for the first few hours of operation due to the protective coating which is applied to internal components. This odor will dissipate and should be disregarded.

IMPORTANT: Never operate the air cleaner without air filters in place.

1. Make SURE that the filter material is correctly installed in place.
2. Plug in the power cord.
3. Press the ON/OFF button, START operation. (The RUN light will light up in the color of the relevant speed, and the POWER light will stop flashing.)
4. Press the TIMER button to set the time, the MAX time setting is 15 hours.

The DELTA® 50-871 3 Speed Air Cleaner can be used in

- a. bench-top sanding applications.
- b. circular saw applications.
- c. dry wall applications.
- d. shop cleaning applications.
- e. floor sanding applications.
- f. any other application where non-metallic dust is a factor.

TROUBLESHOOTING

For assistance with your machine, visit our website at www.DeltaMachinery.com for a list of service centers or call the DELTA® Power Equipment Corporation help line at 1-800-223-7278.

MAINTENANCE

FILTER EXCHANGE

1. When CLEAN FILTER light illuminates, this means that the filter material needs to be changed.
2. After installing the new clean filter, make SURE to press CLEAN FILTER for 5 seconds, at which the POWER light will begin to flash; PRESS the ON/OFF button to start operation.
3. Remove the outer first stage filter (A) Fig. 9A by lifting and pulling out on the bottom of the filter. Replace the first stage filter depending on its condition. When you replace the outer filter, check to see if the filter has an air flow arrow (A) Fig 9C. If so, point the arrow inward. If the filter does not have an air flow arrow, install the filter either way.

When CLEAN FILTER light illuminates, this means that the filter material needs to be changed.

After installing the new clean filter, make SURE to press CLEAN FILTER for 5 seconds, at which the POWER light will begin to flash; PRESS the ON/OFF button to start operation.

⚠ WARNING: Compressed air can be dangerous. For operator safety, do not exceed an air pressure of 30 psi. Do not point the air nozzle toward yourself or anyone else. Always wear safety glasses and a dust mask when using compressed air.

4. Replace the filter, turn the unit "ON" and reset the digital indicator as below:
 - a) To reset the machine, press the RESET (Fig. 8B) button for about 5 seconds and wait for the CLEAN FILTER signal to fade out. The PWR signal will start to flash; then press the ON/OFF button to run the machine.

RECOMMENDATIONS

If the pleated pre-filter has been changed 3 times, you MUST change the INNER filter once.

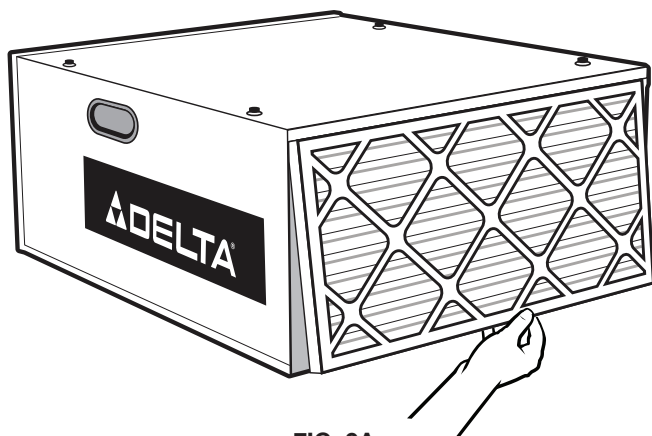

FIG. 9A

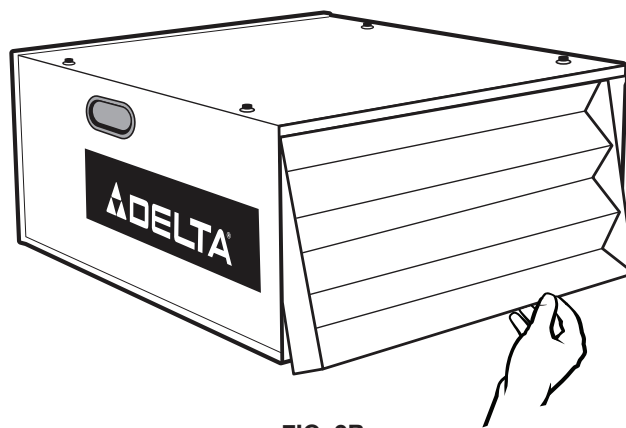

FIG. 9B

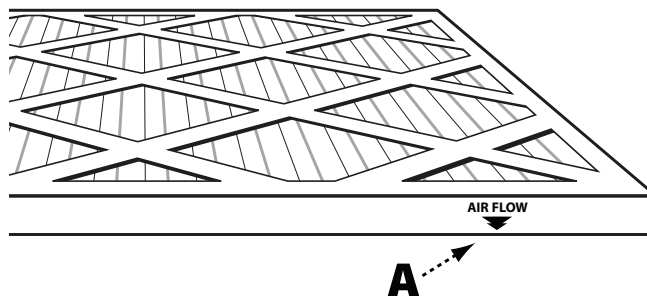

FIG. 9C

ACCESSORIES

A complete line of accessories is available from your DELTA® Supplier, DELTA® Factory Service Centers, and DELTA® Authorized Service Centers. Please visit our Web Site www.DeltaMachinery.com for an online catalog or for the name or your nearest supplier.

⚠ WARNING: Since accessories other than those offered by DELTA® have not been tested with this product, use of such accessories could be hazardous. For safest operation, only DELTA® recommended accessories should be used with this product.



PARTS, SERVICE OR WARRANTY ASSISTANCE

All DELTA® machines and accessories are manufactured to high quality standards and are serviced by a network of DELTA® Factory Service Centers and DELTA® Authorized Service Centers. To obtain additional information regarding your DELTA® quality product or to obtain parts, service, warranty assistance, or the location of the nearest service center, please call 1-800-223-7278.

WARRANTY

To register your tool for warranty service visit our website at www.DeltaMachinery.com.

Five Year Limited New Product Warranty

DELTA® will repair or replace, at its expense and at its option, any new DELTA® machine, machine part, or machine accessory which in normal use has proven to be defective in workmanship or material, provided that the customer returns the product prepaid to a DELTA® factory service center or authorized service station with proof of purchase of the product within five years and provides DELTA® with reasonable opportunity to verify the alleged defect by inspection. For all refurbished DELTA® product, the warranty period is 180 days. DELTA® will not be responsible for any asserted defect which has resulted from normal wear, misuse, abuse or repair or alteration made or specifically authorized by anyone other than an authorized DELTA® service facility or representative. Under no circumstances will DELTA® be liable for incidental or consequential damages resulting from defective products. Some states do not allow the exclusion or limitation of incidental or consequential damages, so the above limitation or exclusion may not apply to you. This warranty is DELTA®'s sole warranty and sets forth the customer's exclusive remedy, with respect to defective products; all other warranties, express or implied, whether of merchantability, fitness for purpose, or otherwise, are expressly disclaimed by DELTA®. For further detail of warranty coverage and warranty repair information, visit www.DeltaMachinery.com or call 1-800-223-7278. This warranty gives you specific legal rights and you may have other rights which vary in certain states or provinces.



LATIN AMERICA: This warranty does not apply to products sold in Latin America. For products sold in Latin America, see country specific warranty information contained in the packaging, call the local company or see website for warranty information.

REPLACEMENT PARTS



Use only identical replacement parts. For a parts list or to order parts, visit our website at www.DeltaMachinery.com/service. You can also order parts from your nearest factory-owned branch, Authorized Warranty Service Center or by calling Technical Service Manager at 1-800-223-7278 to receive personalized support from one of our highly-trained representatives.

FREE WARNING LABEL REPLACEMENT

If your warning labels become illegible or are missing, call 1-800-223-7278 for a free replacement.

 WARNING	 ADVERTENCIA
FOR YOUR OWN SAFETY	PARA SU PROPIA SEGURIDAD
1. READ AND UNDERSTAND INSTRUCTION MANUAL BEFORE OPERATING AIR CLEANER.	1. LEA Y ENTIENDA EL MANUAL DE INSTRUCCIONES ANTES DE OPERAR EL LIMPIADOR DE AIRE.
2. To reduce the risk of injury, disconnect from power supply before servicing or changing filters.	2. Desconecte la unidad de la fuente de energía antes de rendir servicio o cambiar filtros para reducir el riesgo de lesionamiento.
3. When ceiling mounted, install Air Cleaner at least 7 feet above floor.	3. Instale el Limpiador de Aire por lo menos 213 cm sobre el nivel del piso cuando se trate de una instalación de techno.
4. If used, ceiling mounts must be anchored to building structure. Never secure mounts to dry wall, drop ceiling tile/frame or other non-structural members.	4. De utilizarse, los montajes de techno deben anclarse a la estructura del edificio. Jamás afiance los mentajes al muro en seco, lozas o marcos de platonos u otros miembros no estructurales.
5. To reduce the risk of electrical shock, do not expose to water or rain.	5. No exponga la unidad al agua ni la lluvia para reducir el riesgo de choques eléctricos.
6. Use only for the collection of dry airborne dust. Never duct the Air Cleaner directly to a machine. Never use the Air Cleaner to dissipate fumes or smoke.	6. Utilice la unidad sólo para la recolección de polvo aéreo seco. Jamás conduzca el Limpiador de Aire directamente a una máquina. Jamás utilice el Limpiador de Aire para disipar emanaciones o humo.

410-09-752-0017

 WARNING	 ADVERTENCIA
To reduce risk of injury from moving parts, unplug before servicing. Keep hands away from moving parts. Only operate with air filters installed.	
Desenchute la máquina antes de rendir servicio para reducir el riesgo de lesionamientos ocasionados por piezas en movimiento. Aleje las manos de las piezas en movimiento. Opere solo con los filtros de aire instalados.	

410-09-752-0018

SERVICE AND REPAIRS

All quality tools will eventually require servicing and/or replacement of parts. For information about DELTA® Power Equipment Corporation, its factory-owned branches, or to locate an Authorized Warranty Service Center, visit our website at www.DeltaMachinery.com/service or call our Customer Care Center at 1-800-223-7278. All repairs made by our service centers are fully guaranteed against defective material and workmanship. We cannot guarantee repairs made or attempted by others. By calling this number you can also find answers to most frequently asked questions 24 hours/day.

You can also write to us for information at DELTA® Power Equipment Corporation, 4825 Highway 45 North, Jackson, TN 38305 - Attention: Technical Service Manager. Be sure to include all of the information shown on the nameplate of your tool (model number, type, serial number, date code, etc.)

IMPORTANTES CONSIGNES DE SÉCURITÉ

⚠ AVERTISSEMENT : ASSUREZ-VOUS D'AVOIR BIEN LU ET COMPRIS TOUTES LES MISES EN GARDE ET LES CONSIGNES D'UTILISATION AVANT D'UTILISER CET ÉQUIPEMENT. Le fait de ne pas respecter toutes les instructions ci-dessous, peut avoir pour conséquence : choc électrique, incendie et/ou blessures graves ou dégâts matériels.



Le travail du bois peut être dangereux si des procédures d'utilisation sécuritaires et adéquates ne sont pas respectées. Comme c'est le cas pour toute pièce de machinerie, certains dangers sont assortis à l'utilisation de ce produit. En utilisant cet appareil selon les directives et avec prudence, vous réduirez grandement la possibilité de blessures. Cependant, si les précautions normales de sécurité sont négligées ou ignorées, la personne utilisant l'appareil pourra être blessée. L'équipement de sécurité comme les dispositifs de protection, bâtons poussoir, dispositif de retenue à ressort, cales-guide, lunettes, masques anti-poussière et protecteurs d'oreilles peut réduire les risques de blessures. Mais même les dispositifs de protection les plus efficaces ne pourront vous protéger contre un manque de jugement, de soin ou d'attention. Utilisez toujours votre bon sens et faites preuve de prudence dans l'atelier. Si une manœuvre vous semble dangereuse, ne la tentez pas. Essayez plutôt de trouver une autre solution qui vous paraît plus sûre. **RAPPELEZ-VOUS :** Vous êtes responsable de votre propre sécurité. Pour des renseignements complémentaires, rendez-vous sur notre site web à l'adresse www.DeltaMachinery.com.

⚠ AVERTISSEMENT : Cet appareil a été conçu seulement pour certains types d'utilisation. DELTA® Power Equipment Corporation recommande fortement que cet appareil ne soit ni modifié ni utilisé à toute autre fin que celles pour lesquelles il a été conçu. Si vous avez des questions sur un type d'utilisation en particulier, N'UTILISEZ PAS l'appareil avant d'avoir d'abord contacté DELTA® pour déterminer si elle peut ou si elle devrait être réalisée avec ce produit.

Si vous avez des questions sur son utilisation, N'UTILISEZ PAS le produit tant que vous n'avez pas écrit à DELTA® Power Equipment Corporation et obtenu une réponse de leur part. Contactez-nous en ligne sur www.DeltaMachinery.com ou par courrier à l'adresse suivante : responsable du service technique, DELTA® Power Equipment Corporation, 4825 Highway 45 North, Jackson, TN 38305.

- Les informations concernant l'utilisation sûre et correcte de cet outil sont disponibles auprès des sources suivantes :
- Power Tool Institute, 1300 Sumner Avenue, Cleveland, OH 44115-2851 ou en ligne sur HYPERLINK <http://www.powertoolinstitute.com/> www.powertoolinstitute.com
- National Safety Council, 1121 Spring Lake Drive, Itasca, IL 60143-3201
- American National Standards Institute, 25 West 43rd Street, 4 floor, New York, NY 10036 HYPERLINK <http://www.ansi.org/> www.ansi.org - ANSI 01.1 Exigences de sécurité pour machines à bois
- U.S. Department of Labor regulations www.osha.gov

CONSIGNES DE SÉCURITÉ - DÉFINITIONS

Ce manuel contient des informations qu'il est important de connaître et de comprendre. Ces informations ont pour but d'assurer VOTRE SÉCURITÉ et de PRÉVENIR LES PROBLÈMES D'ÉQUIPEMENT. Pour vous aider à reconnaître ces informations, nous utilisons les symboles ci-dessous. Veuillez lire le manuel et prêter attention à ces sections-là.

⚠ DANGER: indique une situation dangereuse imminente qui, si elle n'est pas évitée, provoquera la mort ou une blessure grave.

⚠ AVERTISSEMENT : indique une situation dangereuse potentielle qui, si elle n'est pas évitée, provoquera la mort ou une blessure grave.

⚠ ATTENTION: indique une situation dangereuse potentielle qui, si elle n'est pas évitée, peut provoquer une blessure mineure ou modérée.

ATTENTION: utilisé sans le symbole d'alerte de sécurité indique une situation potentiellement dangereuse qui, si elle n'est pas évitée, peut entraîner des dommages matériels.

FRANÇAIS

RÈGLES DE SÉCURITÉ GÉNÉRALES

⚠ AVERTISSEMENT : LE NON-RESPECT DE CES RÈGLES PEUT PROVOQUER DES BLESSURES GRAVES.

- **POUR VOTRE PROPRE SÉCURITÉ, LISEZ ET COMPRENEZ LE MANUEL D'UTILISATION AVANT DE METTRE EN ROUTE L'APPAREIL.** Apprenez l'utilisation de l'unité et ses limites ainsi que les risques spécifiques qui lui sont propres.
- **MAINTENIR L'AIRE DE TRAVAIL PROPRE.** Les aires et bancs de travail encombrés attirent les accidents.
- **NE PAS UTILISER DANS UN ENVIRONNEMENT DANGEREUX.** N'utilisez pas cet appareil dans un endroit humide ou mouillé, et ne l'exposez pas à la pluie. Gardez votre aire de travail bien éclairée.
- **ÉLOIGNER LES ENFANTS ET LES VISITEURS.** Tous les enfants et visiteurs doivent demeurer à une distance sécuritaire de l'aire de travail.
- **DÉBRANCHER L'APPAREIL** avant toute opération d'entretien.
- **VÉRIFIER LES PIÈCES ENDOMMAGÉES.** Avant d'utiliser l'appareil, bien réparer ou remplacer toute pièce endommagée.

⚠ AVERTISSEMENT : LE NON-RESPECT DE CES RÈGLES PEUT PROVOQUER DES BLESSURES GRAVES.

⚠ DANGER: NE PAS UTILISER CET APPAREIL POUR
FILTRER DE LA POUSSIÈRE DE MÉTAL.

Le fait de combiner de la poussière de bois et de métal peut générer un danger d'explosion ou d'incendie. Cet appareil est conçu pour filtrer uniquement des atmosphères non explosives.

⚠ DANGER: NE PAS UTILISER CET APPAREIL POUR
DISSIPER DES VAPEURS OU DES
FUMÉES. Des explosions ou incendies peuvent en résulter. Ce système de filtration de l'air est conçu pour une utilisation où seule une poussière sèche est présente dans l'air. Son utilisation devrait être limitée aux atmosphères non explosives et non métalliques.

1. **NE PAS** faire fonctionner cet appareil tant qu'il n'est pas complètement monté et installé en respectant les instructions. Un appareil qui n'est pas monté correctement peut provoquer des blessures.
2. **DEMANDEZ CONSEIL** à votre supérieur, instructeur ou à une autre personne qualifiée, si vous n'êtes pas familier avec le fonctionnement de cet appareil. Vos connaissances sont garantes de votre sécurité.
3. **RESPECTER TOUS LES CODES DE CÂBLAGE** et connexions électriques recommandés pour éviter un choc électrique ou une électrocution.
4. **NE PAS SOULEVER CET APPAREIL PAR LE CORDON D'ALIMENTATION.** Ne pas utiliser le cordon d'alimentation comme un dispositif d'accrochage. Un cordon d'alimentation endommagé peut provoquer un choc électrique ou une électrocution.
5. **BIEN FIXER CET APPAREIL** à une structure de support permanente ou fixe quand il est suspendu au plafond. La chute d'un appareil peut provoquer de graves blessures. Toujours garder un minimum de 2,15 m (7 pieds) entre le fond de l'appareil et la surface du plancher pour garantir une distance suffisante au-dessus de la tête. Utilisez uniquement une chaîne capable de soutenir une charge de travail minimum de 68,2 kg (150 livres) de façon à bien maintenir l'appareil. Utilisez des crochets d'acier en S d'un diamètre d'au moins 6,4 mm (1/4 po) pour suspendre l'appareil au plafond. Les tire-fonds utilisés pour suspendre l'appareil au plafond doivent être filetés sur au moins 38 mm (1 1/2 po) dans la charpente.
6. **SOUTENIR** cet appareil ou le fixer solidement à la surface de travail quand il est utilisé de façon portable pour éviter les blessures potentielles et/ou d'endommager l'appareil.
7. **S'ASSURER QUE LES ZONES D'ENTRÉE ET DE SORTIE SONT DÉGAGÉES** avant de démarrer l'appareil. Des zones d'entrée ou de sortie bouchées peuvent provoquer une explosion et/ou un incendie.
8. **GARDER SES BRAS, MAINS et doigts LOIN DES PALES DU VENTILATEUR.** Évitez tout contact avec les pièces rotatives pour prévenir les blessures.
9. **NE PAS UTILISER CET APPAREIL SANS LES FILTRES EN PLACE.** La poussière et autres petits débris iront directement au moteur, ce qui provoquera une surchauffe et un incendie et/ou une explosion potentiels.
10. **NE PAS TENTER** d'enlever ou de remplacer le ou les filtres lorsque l'appareil est en marche. Les pales apparentes du ventilateur peuvent provoquer de graves coupures. Assurez-vous que l'appareil est débranché de la source d'alimentation.
11. **MAINTENIR L'APPAREIL** en excellent état. Des filtres bouchés peuvent augmenter le risque d'incendie ou d'explosion. Suivez les consignes pour changer et nettoyer les filtres.
12. **GARDER L'APPAREIL** dans un endroit où le cordon d'alimentation ne peut pas être endommagé. Un cordon d'alimentation abîmé peut provoquer un choc électrique ou une électrocution. Bien ranger le cordon d'alimentation sur l'appareil pour éviter que quelqu'un ne trébuche dessus.
13. **ÉTEINDRE L'APPAREIL** et le débrancher de la source d'alimentation avant d'installer ou d'enlever des accessoires, avant d'ajuster ou de modifier des réglages ou avant de faire des réparations. Une mise en route accidentelle peut provoquer de graves blessures.
14. **DÉBRANCHEZ** l'appareil de la source d'alimentation avant de procéder à l'entretien ou au changement du filtre, de déboucher ou de nettoyer l'unité.
15. **REPLACEZ** ou réparez immédiatement tout cordon d'alimentation endommagé ou usé.
16. **NE faites PAS fonctionner un ventilateur dont le cordon ou la fiche est endommagé.** Éliminez le ventilateur ou retournez-le auprès d'un centre de réparation autorisé afin qu'il soit examiné et/ou réparé.
17. **NE faites PAS passer le cordon sous un tapis ou une moquette.** NE couvrez PAS le cordon avec une moquette, un tapis de passage ou autre. Disposez le cordon en dehors des zones de passage, là où il ne fera pas trébucher.

CONSERVER CES CONSIGNES.

Consultez-les souvent et utilisez-les pour enseigner aux autres.

BRANCHEMENTS

Un circuit électrique séparé doit être utilisé pour vos appareils. Ce circuit ne doit pas comporter de fils de calibre de moins de 12 et doit être protégé par un fusible à action différée de 20 ampères. Si vous utilisez une rallonge, ne prenez que des rallonges à 3 fils avec fiche de mise à la terre à 3 branches et un réceptacle correspondant qui acceptera la prise de l'appareil. Avant de brancher l'appareil sur l'alimentation, assurez-vous que l'interrupteur est en position « OFF » et que le courant électrique que vous allez utiliser possède les mêmes caractéristiques que celui indiqué sur l'appareil. Toutes les connexions électriques doivent établir un bon contact. Une utilisation en basse tension endommagera l'appareil.

⚠ AVERTISSEMENT : NE PAS UTILISER L'APPAREIL DANS UN ENDROIT HUMIDE OU MOUILLÉ, ET NE PAS L'EXPOSER À LA PLUIE.

SPÉCIFICATIONS DU MOTEUR

Votre appareil est câblé pour un courant alternatif de 120 V, 60 Hz. Avant de brancher l'appareil sur la source d'alimentation, assurez-vous que l'interrupteur est en position « OFF ».

DIRECTIVES DE MISE À LA TERRE

⚠ DANGER: CET APPAREIL DOIT ÊTRE MIS À LA TERRE LORSQU'IL EST EN MARCHÉ POUR PROTÉGER CELUI QUI LE MANIPULE D'UN CHOC ÉLECTRIQUE.

1. Pour tous les appareils branchés par un cordon d'alimentation et mis à la terre :

Dans le cas d'un dysfonctionnement ou d'une panne, la mise à la terre fournit un chemin de moindre résistance au courant électrique pour réduire le risque de choc électrique. Cet appareil est équipé d'un cordon électrique possédant un conducteur de terre et une fiche de terre. La fiche doit être branchée sur une prise correctement installée et mise à la terre conformément à tous les codes et règlements locaux.

Ne pas modifier la fiche fournie - si elle n'entre pas dans la prise, faites installer une prise adéquate par un électricien qualifié. Un branchement incorrect du conducteur de terre peut entraîner un risque de choc électrique. Le conducteur avec un isolant comportant une surface extérieure verte, avec ou sans rayures jaunes, est le conducteur de terre.

Si la réparation ou le remplacement du cordon électrique ou de la fiche est nécessaire, ne pas brancher le conducteur de terre à une borne sous tension.

Si les instructions de mise à la terre ne sont pas complètement comprises, ou si vous doutez que l'appareil soit correctement relié à la terre, vérifiez avec un électricien qualifié ou le personnel de service.

Utilisez uniquement des rallonges à 3 fils avec fiche de mise à la terre à 3 branches et des réceptacles adaptés acceptant la prise de l'appareil, tels que sur la Fig. A.

Réparez ou remplacez immédiatement un cordon abîmé ou usé.

2. Appareils reliés à la terre et branchés par l'intermédiaire d'un cordon d'alimentation destinés à une utilisation sur un circuit d'alimentation ayant une puissance nominale de moins de 150 volts :

Si l'appareil est destiné à être utilisé sur un circuit possédant une sortie qui ressemble à celle dessinée sur la Fig. A, l'appareil aura une prise de terre ressemblant à celle dessinée sur la Fig. A. Un adaptateur temporaire ressemblant à celui dessiné sur la Fig. B, peut être utilisé pour connecter cette fiche à un réceptacle à 2 conducteurs comme dans la Fig. B si une prise de terre appropriée n'est pas disponible. L'adaptateur temporaire doit être utilisé uniquement jusqu'à ce qu'une prise de terre appropriée puisse être installée par un électricien qualifié. La cosse rigide de couleur verte, la patte, l'ergot, etc. sortant de l'adaptateur doivent être branchés à la terre de façon permanente par l'intermédiaire d'une boîte de prise de terre. Chaque fois que l'adaptateur est utilisé, il doit être maintenu en place avec une vis en métal.

REMARQUE : Au Canada, l'utilisation d'un adaptateur temporaire n'est pas autorisée par le Code canadien de l'électricité.

⚠ DANGER: DANS TOUS LES CAS, ASSUREZ-VOUS QUE LE RÉCEPTACLE EN QUESTION EST BIEN RELIÉ À LA TERRE. SI VOUS N'ÊTES PAS SÛR, FAITES VÉRIFIER LE RÉCEPTACLE PAR UN ÉLECTRICIEN QUALIFIÉ.

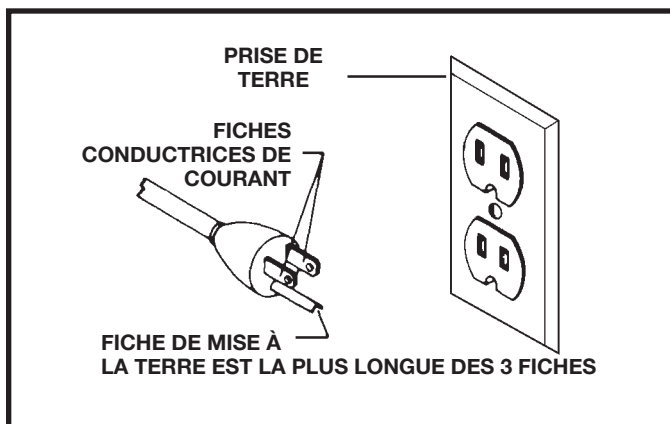

FIG. A

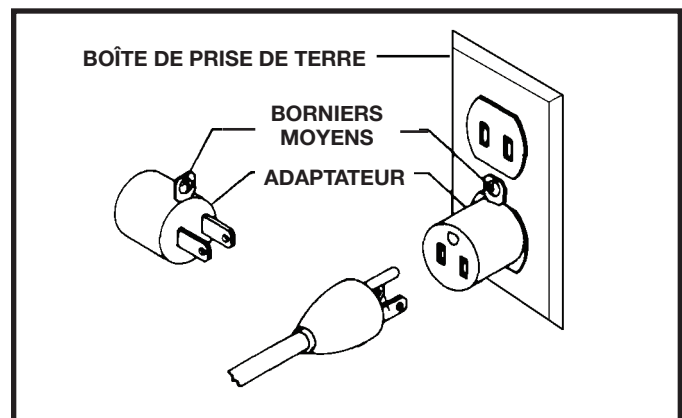

FIG. B

RALLONGES

⚠ ATTENTION: Utilisez des rallonges adéquates. Assurez-vous que votre rallonge est en bon état et que c'est bien une rallonge 3 fils avec une fiche de mise à la terre à 3 branches et un réceptacle correspondant qui acceptera la prise de l'appareil. Lorsque vous utilisez une rallonge, assurez-vous qu'elle soit capable de supporter le courant de l'appareil. Un cordon de trop faible capacité provoquera une chute de tension sur la ligne, entraînant une perte de puissance et de la surchauffe. La Fig. C montre la jauge appropriée du cordon de prolongation à utiliser en fonction de sa longueur. Si vous avez un doute, utilisez le cordon de prolongation de jauge immédiatement supérieur. Plus le numéro est petit, plus la jauge est grosse.

AUGE MINIMUM POUR CORDON PROLONGATEUR			
CALIBRES RECOMMANDÉS POUR UNE UTILISATION AVEC DES APPAREILS ÉLECTRIQUES STATIONNAIRES			
Ampérage Service Nominal	Volts	Longueur Totale Du Cordon En Pieds	Jauge Des Fils Électriques De La Rallonge
0 À 6	120	JUSQU'À 25 (7,62 M)	18 AWG
0 À 6	120	25 À 50 (7,62 À 15,24 M)	16 AWG
0 À 6	120	50 À 100 (15,24 À 30,48 M)	16 AWG
0 À 6	120	100 À 150 (30,48 À 45,72 M)	14 AWG
6 À 10	120	JUSQU'À 25 (7,62 M)	18 AWG
6 À 10	120	25 À 50 (7,62 À 15,24 M)	16 AWG
6 À 10	120	50 À 100 (15,24 À 30,48 M)	14 AWG
6 À 10	120	100 À 150 (30,48 À 45,72 M)	12 AWG
10 À 12	120	JUSQU'À 25 (7,62 M)	16 AWG
10 À 12	120	25 À 50 (7,62 À 15,24 M)	16 AWG
10 À 12	120	50 À 100 (15,24 À 30,48 M)	14 AWG
10 À 12	120	100 À 150 (30,48 À 45,72 M)	12 AWG
12 À 16	120	JUSQU'À 25 (7,62 M)	14 AWG
12 À 16	120	25 À 50 (7,62 À 15,24 M)	12 AWG
12 À 16	120	LES RALLONGES DE PLUS DE 50 PIEDS (15,24 M) NE SONT PAS RECOMMANDÉES	

FIG. C

DESCRIPTION DU FONCTIONNEMENT

AVANT-PROPOS

Le système de filtration de l'air DELTA® modèle 50-871 est spécifiquement conçu pour faire circuler et filtrer silencieusement la poussière non métallique générée au sein de l'aire de travail. Le système de filtration de l'air est fourni avec deux filtres : un filtre externe filtrant les particules de cinq microns et plus, et un filtre secondaire jetable qui capte 91 % des particules de poussière d'un micron et plus (un micron = un millionième de mètre). Étant donné qu'inhaler des particules microscopiques peut être un danger pour la santé, la filtration des particules microscopiques de poussière offre un environnement plus propre et plus sûr. Ce système de filtration de l'air sera en mesure de filtrer l'air d'une pièce mesurant 6 x 6 x 2,45 m (20 pi x 20 pi x 8 pi), 13, 16 ou 18 fois par heure, selon le réglage. Si vous le souhaitez, plusieurs appareils peuvent être utilisés pour filtrer des zones plus vastes. Un nettoyage et/ou le remplacement occasionnel des filtres est le seul entretien nécessaire.

CONTENU DU CARTON

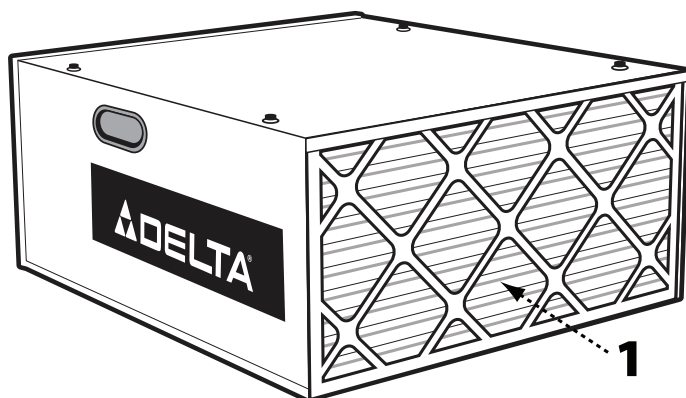

FIG. 1A

1. Système de filtration de l'air

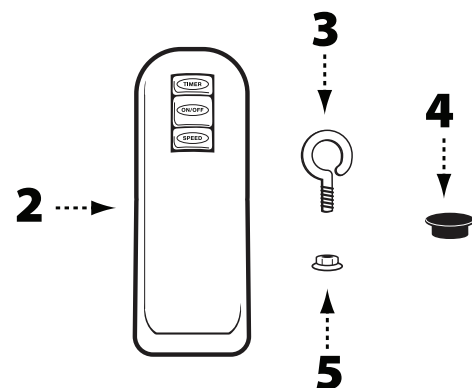

FIG. 1B

2. Télécommande
(Piles non comprises)
3. Boulons à œil (4) de 2,54 cm (1 po)
4. Supports en caoutchouc (4)
5. Écrous à bride de 5/16-20 (4)

DÉBALLAGE ET NETTOYAGE

Le système de filtration de l'air est expédié complet dans une caisse d'expédition. Déballez minutieusement le système de filtration de l'air et toutes les pièces détachées se trouvant dans la caisse d'expédition.

Des blocs de styromousse ont été emballés avec l'appareil pour le protéger. ENLEVER CES BLOCS (A) Fig. 2 avant l'utilisation. Pour enlever :

1. Débrancher l'appareil de la source d'alimentation.
2. Retirer le filtre externe en soulevant le bas et en tirant vers l'extérieur (Fig. 2A).
3. Retirer le filtre interne en soulevant le bas et en tirant vers l'extérieur (Fig. 2B).
4. Retirer les blocs de styromousse (A) Fig. 2C et remplacer les filtres.

NE PAS SOULEVER LE SYSTÈME DE FILTRATION DE L'AIR PAR LE CORDON D'ALIMENTATION.

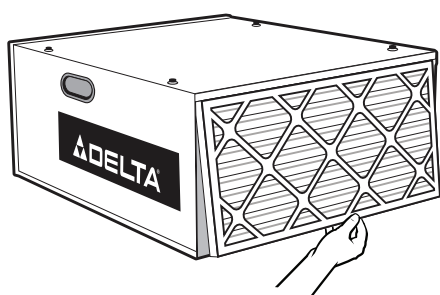

FIG. 2A

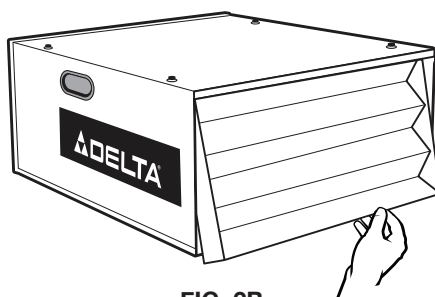

FIG. 2B

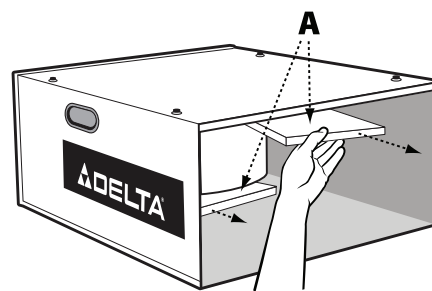

FIG. 2C

MONTAGE

Déterminez si le système de filtration de l'air sera utilisé sur le plancher, sur un établi ou s'il sera suspendu d'un support en hauteur. Si le système de filtration de l'air est utilisé en tant qu'appareil mobile, allez à la section « UTILISER LE SYSTÈME DE FILTRATION DE L'AIR SUR UN ÉTABLI OU SUR LE PLANCHER ». Si l'appareil est fixé au plafond, allez à la section « FIXER LE SYSTÈME DE FILTRATION DE L'AIR AU PLAFOND OU À UN SUPPORT EN HAUTEUR. »

IMPORTANT : Au moment de décider de l'emplacement du système de filtration de l'air, toujours choisir un endroit où l'air circule librement. Ne pas placer l'appareil dans un coin ou près de bouches de chauffage ou de refroidissement.

UTILISER LE SYSTÈME DE FILTRATION DE L'AIR SUR UN ÉTABLI OU SUR LA SURFACE DU PLANCHER

Localiser (4) pieds en caoutchouc auto-adhésif (A) Fig. 3 fournis avec l'appareil. Placer avec précaution le système de filtration de l'air sur une surface ferme où vous pourrez avoir accès à la partie inférieure de l'appareil. Placer un pied en caoutchouc auto-adhésif (A) Fig. 3 sur la partie inférieure de l'appareil, à chaque coin. Les pieds en caoutchouc aideront à supprimer la vibration et éviteront que le système de filtration de l'air se déplace à travers la pièce ou l'aire de travail.

Pour la sécurité de celui qui le manipule, fixez l'appareil à un établi ou positionnez-le solidement sur des chevalets.

Le coffre du système de filtration de l'air est pourvu de poignées pratiques de chaque côté pour le soulèvement (une d'entre elles est visible sur (A) la Fig. 4). Pour éviter d'endommager les filtres à air, assurez-vous que ces derniers ne sont pas en contact avec votre corps lorsque vous transportez l'appareil.

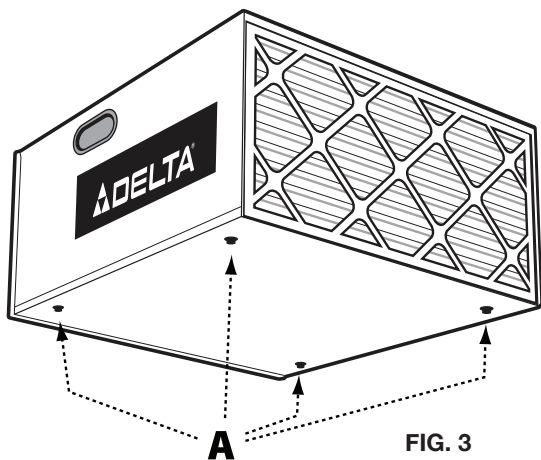

FIG. 3

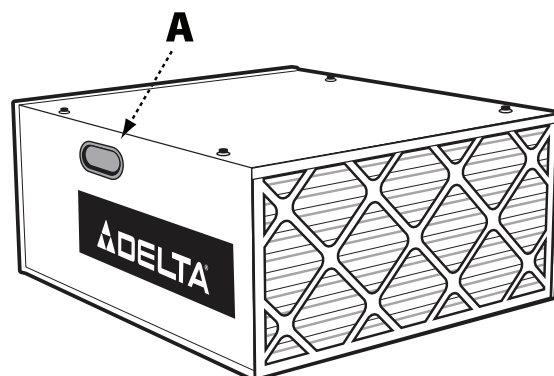

FIG. 4

FIXER LE SYSTÈME DE FILTRATION DE L'AIR AU PLAFOND OU À UN SUPPORT EN HAUTEUR

⚠ AVERTISSEMENT : Cet appareil pèse environ 27,22 kg (60 livres). Lorsque vous le fixez en hauteur, assurez-vous que l'appareil est bien attaché et soutenu.

1. Prenez les 4 boulons à œil de 2,54 cm (1 po) et les 4 écrous à bride de 5/16 fournis avec l'appareil.
2. Utilisez un tournevis plat (non fourni) pour enlever les 4 vis (C) Fig. 5 sur le dessus du système de filtration de l'air (D).
3. Vissez un écrou à bride sur chaque boulon d'environ 19,1 mm (5/16" po).
4. Placez les boulons à œil (F) Fig. 6 dans les 4 trous d'où les vis ont été retirées à l'ÉTAPE 2.

REMARQUE : Assurez-vous que les écrous à bride sont bien serrés à la surface du système de filtration de l'air.

REMARQUE : Pour fixer l'appareil au plafond ou sur un support en hauteur, utilisez des crochets d'acier en S d'un diamètre d'au moins 6,4 mm (5/16 po).

REMARQUE : Placez tous les tire-fonds à au moins 38 mm (1 1/2 po) dans la charpente.

⚠ AVERTISSEMENT : Ne jamais fixer le système de filtration de l'air sur de la cloison sèche, sur des carreaux de faux-plafond ou d'autres éléments qui ne font pas partie de la charpente.

⚠ ATTENTION : Garder un minimum de 2,14 m (7 pieds) entre la partie inférieure du système de filtration de l'air et la surface du plancher.

Ne pas utiliser une corde, un câble, ou un cordon d'alimentation pour suspendre l'appareil au plafond. Utilisez une chaîne adaptée à une charge de travail de 68 kg minimum (150 livres).

IMPORTANT : Au moment de décider de l'emplacement du système de filtration de l'air, pensez que l'appareil fonctionnera plus efficacement dans un endroit où l'air circule librement. Ne pas placer l'appareil dans un coin ou près de bouches de chauffage ou de refroidissement.

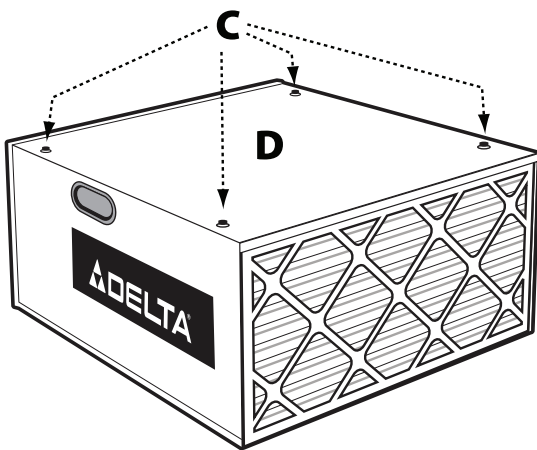

FIG. 5

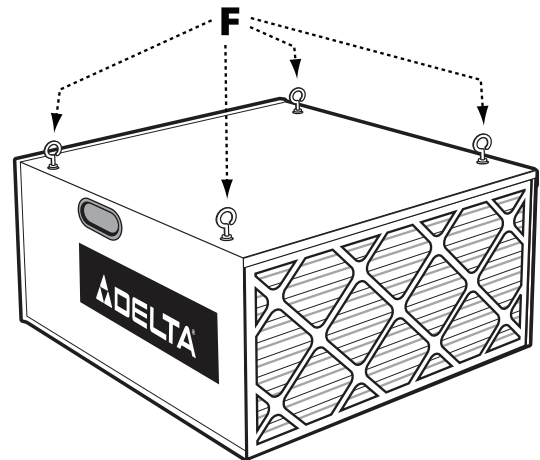

FIG. 6

INTERRUPTEUR MARCHÉ/ARRÊT (ON/OFF)

Le système de filtration de l'air est équipé d'un interrupteur à bascule en ligne (M) Fig.7, situé sur le cordon d'alimentation (N). Pour mettre en route ou arrêter le moteur, appuyez vers le bas sur l'interrupteur à bascule, en suivant les instructions sur le côté. Lorsque vous avez fini d'utiliser le système de filtration de l'air, éteignez-le en appuyant sur l'interrupteur plutôt que de le débrancher.

REMARQUE : L'interrupteur MARCHÉ/ARRÊT (ON-OFF) doit être mis sur « ON » avant d'utiliser la télécommande.

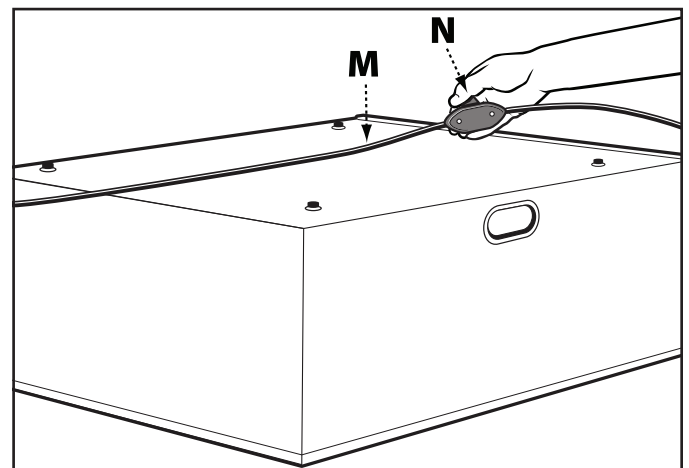

FIG. 7

UTILISER LA TÉLÉCOMMANDE

⚠ AVERTISSEMENT : Pour réduire le risque d'incendie ou de choc électrique, ne pas utiliser cet appareil avec tout dispositif de contrôle de vitesse à semi-conducteur.

La télécommande fournie avec cet appareil n'est pas considérée comme un dispositif de contrôle de vitesse à semi-conducteur.

Le système de filtration de l'air est équipé d'une **TÉLÉCOMMANDE (A)** Fig.8A.

REMARQUE : La télécommande nécessite deux (2) piles AAA (non fournies). Le compartiment à piles est situé sous le couvercle arrière.

Notez que la télécommande possède trois boutons de commande

REMARQUE : Quand l'appareil est branché à la source d'alimentation, un voyant vert (E) s'allume sur le panneau.

Pour activer le ventilateur, enfoncez le bouton « ON/OFF » (MARCHE/ARRÊT) (C) Fig. 8A. L'appareil démarrera à la vitesse ÉLEVÉE par défaut sur le panneau des capteurs. Enfoncez une fois le bouton « SPEED » (VITESSE), l'appareil fonctionnera à une vitesse MOYENNE. Enfoncez le bouton « SPEED » à nouveau, l'appareil fonctionnera à FAIBLE vitesse. Enfoncez le bouton « SPEED » une troisième fois, l'appareil reviendra au mode de vitesse ÉLEVÉE.

Pour éteindre l'appareil, appuyez sur le bouton MARCHE/ARRÊT (ON/OFF) (C) Fig. 8A.

Lorsque l'appareil est en MARCHE au réglage de vitesse désiré, l'enfoncement du bouton « TIME » (HEURE) (B) Fig. 8A de la télécommande réglera

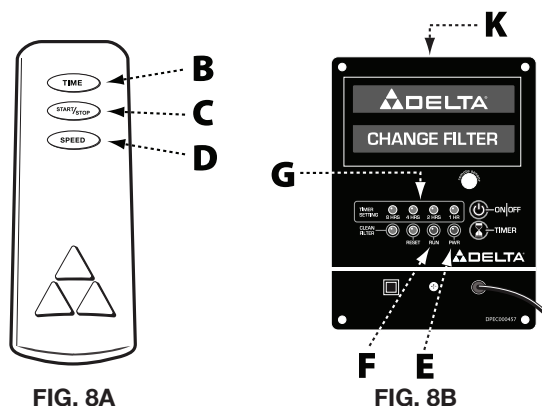

FIG. 8A

FIG. 8B

l'appareil pour un fonctionnement d'une durée d'une heure. Appuyer une deuxième fois sur le bouton « TIME » permettra à l'appareil de fonctionner pendant deux heures. Veuillez prendre note que le voyant apparaissant sur le panneau de capteurs est maintenant à l'emplacement « 2HR » (G) Fig. 8B. Lorsque vous appuyez une troisième fois sur le bouton « TIME », l'appareil fonctionnera pendant trois heures. À ce moment, le voyant rouge s'allumera sous l'emplacement « 1HR » et « 2HR ». Lorsque vous appuyez sur « TIME » pour la quatrième fois, l'appareil fonctionnera pendant quatre heures. Veuillez prendre note que le voyant luit à l'emplacement de « 4HR ». En appuyant de nouveau sur le bouton « TIME », la durée des réglages augmentera par tranches d'une heure pour un maximum de quinze heures. .

Toutes ces fonctions peuvent être contrôlées manuellement en utilisant les deux boutons du panneau capteur (K) Fig. 8B.

OPÉRATIONS

REMARQUE : Le nettoyeur à air peut produire une légère odeur pendant les premières heures d'utilisation en raison du revêtement protecteur appliqué sur les composants internes. Cette odeur se dissipera et ne devrait pas être prise en compte.

IMPORTANT : Ne jamais utiliser le nettoyeur à air si les filtres à air ne sont pas en place.

1. S'ASSURER que le matériel du filtre est bien installé.
2. Brancher le cordon d'alimentation; mettre en fonction l'interrupteur du cordon en ligne à ON (MARCHE). (Le voyant POWER (d'ALIMENTATION) clignotera de manière constante).
3. Appuyer sur la touche ON/OFF (MARCHE/ARRÊT), DÉBUTER l'utilisation. (Le voyant RUN (EN MARCHE) s'allumera selon la couleur de la vitesse pertinente, et le voyant POWER (ALIMENTATION) cessera de clignoter).
4. Appuyer sur la touche TIMER (MINUTERIE), le réglage MAX de l'heure est de 15 heures.

Le système de nettoyage de l'air DELTA® 50-871 3 vitesses peut être utilisé pour :

- a. applications de ponçage sur table.
- b. applications sur scie circulaire.
- c. applications sur cloisons sèches.
- d. applications de nettoyage d'usine.
- e. applications pour sabler le plancher.
- f. toute autre application où la poussière non métallique est un facteur.

DIAGNOSTIC DES ANOMALIES

Pour une assistance sur votre appareil, rendez-vous sur notre site à l'adresse www.DeltaMachinery.com pour obtenir la liste des centres de service ou appelez l'assistance de DELTA® Power Equipment Corporation au 1 800 223-7278.

ENTRETIEN

CHANGER ET NETTOYER LES FILTRES

1. Lorsque le voyant CLEAN FILTER (NETTOYER FILTRE) s'allume, cela signifie que le matériel du filtre doit être changé.
2. Après l'installation du nouveau filtre propre, S'ASSURER d'appuyer sur la touche CLEAN FILTER (NETTOYER FILTRE) pendant 5 secondes. À ce moment, le voyant POWER (ALIMENTATION) commencera à clignoter; APPUYER sur la touche ON/OFF (MARCHE/ARRÊT) pour débiter l'opération.
3. Retirer le filtre primaire extérieur (D) Fig. 9B en soulevant et tirant la partie inférieure du filtre. Replacer le filtre primaire selon sa condition. Lors du remplacement du filtre extérieur, vérifier si le filtre est muni d'une flèche de circulation d'air (A) Fig. 9D. Si tel est le cas, pointer la flèche vers l'intérieur. Si le filtre n'est pas muni d'une flèche de circulation d'air, installer le filtre d'une façon ou d'une autre.

Lorsque le voyant CLEAN FILTER (NETTOYER FILTRE) s'allume, cela signifie que le matériel du filtre doit être changé.

Après l'installation du nouveau filtre propre, S'ASSURER d'appuyer sur la touche CLEAN FILTER (NETTOYER FILTRE) pendant 5 secondes. À ce moment, le voyant POWER (ALIMENTATION) commencera à clignoter; APPUYER sur la touche ON/OFF (MARCHE/ARRÊT) pour débiter l'opération.

⚠ AVERTISSEMENT : L'air comprimé peut s'avérer dangereux. Pour la sécurité de l'opérateur, ne pas dépasser une pression d'air de 8,97 kg/cm² (30 psi). Ne pas pointer la buse à air vers vous ou une autre personne. Toujours porter des lunettes de sécurité et un masque antipoussière au moment d'utiliser de l'air comprimé.

4. Remplacez le filtre, mettez l'appareil en marche (« ON ») et réinitialiser l'indicateur numérique comme ci-dessous :
 - a) Pour réinitialiser l'appareil, appuyez sur le bouton « RESET » (RÉINITIALISER) (Fig. 8B) pendant environ 5 secondes et attendez que le signal « CLEAN FILTER » (NETTOYER LE FILTRE) s'estompe. Le signal « PWR » (ALIMENTATION) commencera à clignoter; appuyez ensuite sur le bouton « ON/OFF » (MARCHE/ARRÊT) pour mettre l'appareil en marche.

RECOMMANDATIONS

Si le préfiltre plissé a été changé trois fois, vous DEVEZ changer le filtre intérieur une fois.

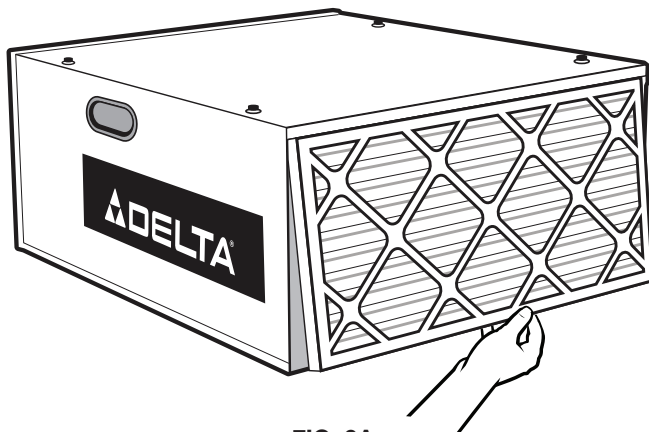

FIG. 9A

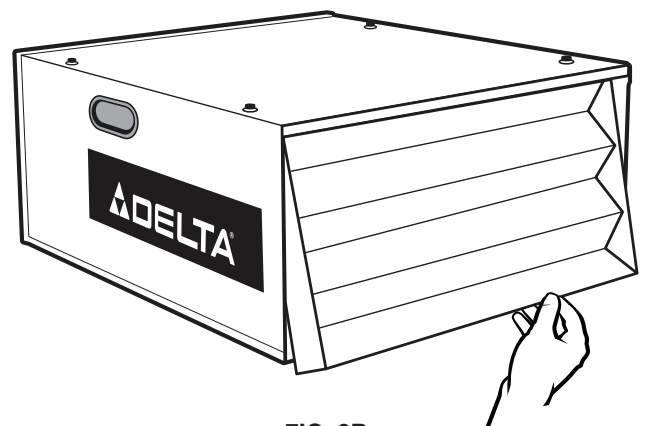

FIG. 9B

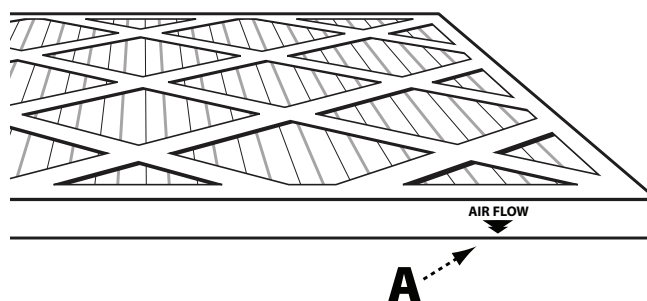

FIG. 9C

ACCESSOIRES

La gamme complète des accessoires peut être obtenue auprès de votre fournisseur DELTA®, des centres de service du fabricant et des centres de service DELTA® autorisés. Rendez-vous sur notre site à l'adresse www.DeltaMachinery.com pour obtenir un catalogue, ou pour connaître le nom de votre fournisseur le plus proche.

⚠ AVERTISSEMENT : Étant donné que les accessoires autres que ceux offerts par DELTA® n'ont pas été testés avec ce produit, leur utilisation pourrait être dangereuse. Pour une utilisation en toute sécurité, seuls les accessoires recommandés par DELTA® doivent être utilisés avec ce produit.



ASSISTANCE PIÈCES, SERVICE ET GARANTIE

Tous les appareils et tous les accessoires DELTA® sont fabriqués selon des normes de qualité exigeantes et sont soutenus par un réseau de centres de service du fabricant et de centres de service DELTA® autorisés. Pour en savoir plus sur votre produit de qualité DELTA®, obtenir des pièces, du service, une assistance quant à la garantie ou l'emplacement du centre de service le plus proche de chez vous, veuillez composer le 1 800 223-7278.

GARANTIE

Pour l'enregistrement de votre appareil auprès du service de la garantie, rendez-vous sur notre site à l'adresse www.DeltaMachinery.com.

Garantie limitée de cinq ans pour les produits neufs

DELTA® réparera ou remplacera, à ses frais et à sa discrétion, tout nouvel appareil, pièce ou accessoire de l'appareil de DELTA® qui, pour une usure normale, est jugé défectueux en raison d'un défaut de fabrication ou de matériau, à condition que le client retourne le produit prépayé à un centre de service du fabricant ou à un centre de service autorisé DELTA® avec une preuve d'achat du produit dans les cinq ans après l'achat et offre à DELTA® une occasion raisonnable de vérifier le défaut allégué au moyen d'une inspection. Pour tous les produits DELTA® reconditionnés, la durée de garantie est de 180 jours. DELTA® ne peut être tenu responsable de tout défaut confirmé issu de l'usure normale, d'une mauvaise utilisation, d'abus ou de réparations ou d'altérations faites ou expressément autorisées par quiconque autre qu'un centre de service ou un représentant de DELTA® autorisé. En aucun cas, DELTA® ne pourra être tenu pour responsable des dommages directs ou indirects résultant de produits défectueux. Certains États ne permettant pas l'exclusion ou la limitation des dommages directs ou indirects, la limitation ou exclusion peut ne pas s'appliquer à votre cas. Cette garantie est la seule garantie de DELTA®, et elle devient le recours exclusif du client en ce qui concerne les produits défectueux; toute autre garantie, expresse ou implicite, que ce soit de la valeur marchande, de la capacité de remplir une fonction ou autre, est expressément exclue par DELTA®. Pour plus de renseignements sur la couverture de la garantie et des informations sur les réparations sous garantie, rendez-vous sur notre site à l'adresse www.DeltaMachinery.com ou appelez le 1 800 223-7278. Cette garantie vous donne des droits légaux spécifiques et vous pouvez avoir d'autres droits qui sont différents selon les États ou provinces.



AMÉRIQUE LATINE : Cette garantie ne s'applique pas aux produits vendus en Amérique latine. Pour les produits vendus en Amérique latine, voir les informations de garantie relatives au pays en question contenues dans le carton, appeler la société locale ou consulter la section garantie sur le site Web.

PIÈCES DE RECHANGE



Utilisez uniquement des pièces de rechange identiques. Pour obtenir la liste des pièces ou commander des pièces, rendez-vous sur notre site à l'adresse www.DeltaMachinery.com/service. Vous pouvez aussi commander des pièces auprès de votre représentant local, centre de service garantie autorisé ou en appelant le responsable du service technique au 1 800 223-7278 pour recevoir une assistance personnalisée de la part d'un de nos représentants hautement qualifiés.

REPLACEMENT GRATUIT DES ÉTIQUETTES DE MISE EN GARDE

Si vos étiquettes de mise en garde sont devenues illisibles ou si vous les avez perdues, appelez le 1 800 223-7278 pour qu'on vous les remplace gratuitement.

 WARNING	 ADVERTENCIA
FOR YOUR OWN SAFETY	PARA SU PROPIA SEGURIDAD
1. READ AND UNDERSTAND INSTRUCTION MANUAL BEFORE OPERATING AIR CLEANER.	1. LEA Y ENTIENDA EL MANUAL DE INSTRUCCIONES ANTES DE OPERAR EL LIMPIADOR DE AIRE.
2. To reduce the risk of injury, disconnect from power supply before servicing or changing filters.	2. Desconecte la unidad de la fuente de energía antes de rendir servicio o cambiar filtros para reducir el riesgo de lesionamiento.
3. When ceiling mounted, install Air Cleaner at least 7 feet above floor.	3. Instale el Limpiador de Aire por lo menos 213 cm sobre el nivel del piso cuando se trate de una instalación de techno.
4. If used, ceiling mounts must be anchored to building structure. Never secure mounts to dry wall, drop ceiling tile/frame or other non-structural members.	4. De utilizarse, los montajes de techno deben anclarse a la estructura del edificio. Jamás afiance los montajes al muro en seco, lozas o marcos de platonos u otros miembros no estructurales.
5. To reduce the risk of electrical shock, do not expose to water or rain.	5. No exponga la unidad al agua ni la lluvia para reducir el riesgo de choques eléctricos.
6. Use only for the collection of dry airborne dust. Never duct the Air Cleaner directly to a machine. Never use the Air Cleaner to dissipate fumes or smoke.	6. Utilice la unidad sólo para la recolección de polvo aéreo seco. Jamás conduzca el Limpiador de Aire directamente a una máquina. Jamás utilice el Limpiador de Aire para disipar emanaciones o humo.

410-09-752-0017

 WARNING	 ADVERTENCIA
To reduce risk of injury from moving parts, unplug before servicing. Keep hands away from moving parts. Only operate with air filters installed.	
Desenchute la máquina antes de rendir servicio para reducir el riesgo de lesionamientos ocasionados por piezas en movimiento. Aleje las manos de las piezas en movimiento. Opere solo con los filtros de aire instalados.	

410-09-752-0018

SERVICE ET RÉPARATIONS

Tous les outils de qualité auront éventuellement besoin d'entretien et/ou de remplacement des pièces. Pour des informations au sujet de DELTA® Power Equipment Corporation, ses filiales ou pour trouver un centre de service de garantie autorisé, rendez-vous sur notre site à l'adresse www.DeltaMachinery.com/service ou appelez notre service à la clientèle au 1 800 223-7278. Toutes les réparations réalisées par nos centres de service sont entièrement garanties contre les défauts de matériel et de fabrication. Nous ne pouvons garantir les réparations réalisées ou tentées par d'autres. En appelant ce numéro, vous pouvez également obtenir 24 h/24 des réponses aux questions les plus fréquemment posées.

Vous pouvez aussi nous écrire à l'adresse suivante : DELTA® Power Equipment Corporation, 4825 Highway 45 North, Jackson, TN 38305 – Attention: Technical Service Manager. Assurez-vous de fournir toutes les informations présentes sur la plaque de votre outil (numéro de modèle, type, numéro de série, code date, etc.)

INSTRUCCIONES IMPORTANTES DE SEGURIDAD

⚠ ADVERTENCIA: LEA Y COMPRENDA TODAS LAS ADVERTENCIAS E INSTRUCCIONES DE OPERACIÓN ANTES DE UTILIZAR ESTA MÁQUINA. No seguir todas las instrucciones que se indican a continuación, puede dar lugar a descarga eléctrica, incendio y/o lesiones personales graves o daños a la propiedad..



El trabajo de carpintería puede ser peligroso si no se siguen los procedimientos operativos y de seguridad adecuados. Como ocurre con toda maquinaria, existen ciertos riesgos involucrados con el funcionamiento del producto. El uso de la máquina con respeto y cautela reducirá considerablemente la posibilidad de lesiones personales. No obstante, el operador puede sufrir lesiones si se pasan por alto o se ignoran las precauciones de seguridad correspondientes. Los equipos de seguridad tales como protecciones, varillas de empuje, anclajes, peines de sujeción, gafas, máscaras anti polvo y protección auditiva pueden reducir la posibilidad de sufrir lesiones. Pero ni el mejor protector de seguridad será suficiente para compensar la poca capacidad de discernimiento, el descuido o la falta de atención. **Utilice siempre el sentido común** y tenga cuidado en el taller. Si cree que un procedimiento es peligroso, no lo intente. Busque un procedimiento alternativo que sea más seguro. **RECUERDE:** Su seguridad personal es su responsabilidad. Para obtener más información visite nuestro sitio web www.DeltaMachinery.com.

⚠ ADVERTENCIA: Esta máquina fue diseñada únicamente para ciertos usos. DELTA® Power Equipment Corporation recomienda encarecidamente que esta máquina no sea modificada y/o utilizada para cualquier uso distinto a los fines para los que fue diseñada. Si tiene alguna pregunta relacionada a algún uso en particular, NO utilice la máquina antes de haberse comunicado con DELTA® para determinar si tal uso es posible o si debería realizarse con el producto.

Si tiene alguna pregunta relacionada a su uso, NO utilice el producto hasta que haya escrito a DELTA® Power Equipment Corporation y que le hayamos dado la asesoría adecuada. Comuníquese con nosotros en línea en www.DeltaMachinery.com o por correo postal con la Dirección de Servicio Técnico (Technical Service Manager) a la siguiente dirección: DELTA® Power Equipment Corporation, 4825 Highway 45 North, Jackson, TN 38305.

La información sobre el funcionamiento seguro y apropiado de esta herramienta está disponible en las siguientes fuentes:

- Power Tool Institute, 1300 Sumner Avenue, Cleveland, OH 44115-2851 o en línea en www.powertoolinstitute.com
- National Safety Council, 1121 Spring Lake Drive, Itasca, IL 60143-3201
- American National Standards Institute, 25 West 43rd Street, 4 floor, New York, NY 10036 www.ansi.org - ANSI 01.1
- Requisitos de seguridad para máquinas de carpintería
- Reglamentaciones del Departamento de Trabajo de EE. UU. www.osha.gov

PAUTAS DE SEGURIDAD, DEFINICIONES

Este manual contiene información que es importante que usted conozca y comprenda. Esta información se refiere a la protección de SU SEGURIDAD y la PREVENCIÓN DE PROBLEMAS CON LOS EQUIPOS. Para ayudarle a reconocer dicha información, utilizamos los símbolos que se muestran a continuación. Lea el manual y preste atención a estas secciones

⚠ PELIGRO: Indica una situación de peligro inminente que, en caso de no evitarse, puede ocasionar la muerte o lesiones graves.

⚠ ADVERTENCIA: Indica una situación posiblemente peligrosa que, en caso de no evitarse, podría ocasionar la muerte o lesiones graves.

⚠ ATENCIÓN: Indica una situación posiblemente peligrosa que, en caso de no evitarse, podría ocasionar lesiones menores a moderadas.

⚠ ATTENTION: Cuando se utiliza sin el símbolo de alerta de seguridad indica una situación posiblemente peligrosa que, de no evitarse, podría provocar daños materiales.

ESPAÑOL

NORMAS GENERALES DE SEGURIDAD

⚠ ADVERTENCIA: NO SEGUIR LAS ADVERTENCIAS DE ESTAS NORMAS PUEDE PROVOCAR LESIONES GRAVES.

- **POR SU PROPIA SEGURIDAD, LEA Y COMPRENDA EL MANUAL DE INSTRUCCIONES ANTES DE UTILIZAR LA UNIDAD.** Conozca el uso y las limitaciones de la unidad, así como los riesgos específicos y peculiares de la misma.
- **MANTENGA LIMPIA EL ÁREA DE TRABAJO.** Las áreas y bancos atestados de objetos dan pie a posibles accidentes.
- **NO LA UTILICE EN UN ENTORNO PELIGROSO.** No utilice esta unidad en lugares húmedos o mojados, ni la esponga a la lluvia. Mantenga el área de trabajo bien iluminada.
- **MANTENGA ALEJADOS A LOS NIÑOS Y VISITANTES.** Todos los niños y visitantes deben mantenerse a una distancia segura del área de trabajo.
- **DESCONECTE LA UNIDAD** antes de darle mantenimiento.
- **REVISE LAS PARTES DAÑADAS.** Antes de seguir utilizando, repare o reemplace adecuadamente cualquier parte que esté dañada.

⚠ ADVERTENCIA: NO SEGUIR ESTAS NORMAS PODRÍA PROVOCAR LESIONES GRAVES.

⚠ PELIGRO: NO UTILICE ESTA UNIDAD PARA FILTRAR POLVO DE METALES. La combinación de polvo de madera y de metales puede generar riesgo de explosión o incendio. Esta unidad está diseñada para filtrar solamente atmósferas no explosivas.

⚠ PELIGRO: NO UTILICE ESTA UNIDAD PARA DISIPAR GASES O HUMO. Pueden provocar explosiones o incendios. Este purificador de aire está diseñado para utilizarse solo donde haya polvo seco emitido en el aire. Su uso debe limitarse a atmósferas no explosivas y no metálicas.

1. **NO opere esta unidad hasta que esté completamente montada e instalada de acuerdo con las instrucciones.** Una unidad montada incorrectamente puede causar lesiones.
2. **OBTENGA ASESORÍA** de su supervisor, instructor u otra persona calificada si no está completamente familiarizado con el funcionamiento de esta unidad. El conocimiento implica seguridad.
3. **SIGA TODOS LOS CÓDIGOS DE CABLEADO** y las conexiones eléctricas recomendadas para prevenir una descarga eléctrica o electrocución.
4. **NO LEVANTE ESTA UNIDAD UTILIZANDO EL CABLE DE ALIMENTACIÓN.** No utilice el cable de alimentación como un dispositivo para colgar artículos. Un cable de alimentación dañado puede provocar una descarga eléctrica o electrocución.
5. **SUJETE FIRMEMENTE ESTA UNIDAD** en una estructura de soporte permanente o fija al suspenderla desde el techo. Si la unidad se cae puede causar lesiones graves. Siempre mantenga un mínimo de 2 metros (7 pies) entre la parte inferior de la unidad y la superficie del piso para permitir una altura mínima suficiente. Utilice solamente una cadena calificada para levantar un mínimo de 68 kilos (150 libras) de carga para sostener la unidad de forma adecuada. Utilice ganchos de acero en "S" que midan al menos de 0.6 cm (1/4") de diámetro para colgar la unidad desde el techo. Los pernos tirafondo (tipo "lag") que se utilizan para suspender la unidad en el techo deben pasarse al menos a 1.27 cm (1-1/2") dentro de los elementos estructurales de soporte.
6. **APOYE ESTA UNIDAD** o sujétela firmemente a la superficie de trabajo cuando se la utilice en forma portátil para eliminar posibles lesiones y/o daños a la unidad.

7. **ASEGÚRESE DE QUE LAS ÁREAS DE ADMISIÓN Y ESCAPE ESTÉN LIMPIAS** antes de encender la unidad. Los tubos de admisión o de escape que estén obstruidos pueden causar una explosión y/o un incendio.
8. **MANTENGA LOS BRAZOS, MANOS y dedos LEJOS DEL VENTILADOR.** Para prevenir lesiones, evite exponerse a todo elemento giratorio.
9. **NO OPERE ESTA UNIDAD SI LOS FILTROS NO ESTÁN COLOCADOS.** El polvo y otros desechos pequeños se dirigirán directamente al motor, lo que provocará sobrecalentamiento y posibilidades de incendio y/o explosión.
10. **NO INTENTE quitar o reemplazar el(los) filtro(s)** mientras la unidad esté en funcionamiento. Las aspas expuestas pueden causar cortaduras severas. Asegúrese de que la unidad esté desconectada de la fuente de alimentación.
11. **MANTENGA LA UNIDAD en óptimas condiciones.** Si los filtros están obstruidos pueden causar una explosión o un incendio. Siga todas las instrucciones para cambiar y limpiar los filtros.
12. **GUARDE LA UNIDAD** en un lugar seguro para eliminar la posibilidad de causar daños en el cable de alimentación. Un cable de alimentación dañado puede causar descarga eléctrica o electrocución. Almacene el cable de alimentación de la unidad de forma segura para prevenir riesgos de tropiezo.
13. **APAGUE LA UNIDAD** y desconéctela de la fuente de alimentación antes de instalar o retirar accesorios, antes de ajustar o modificar las configuraciones, o si va a realizar reparaciones. Una puesta en marcha accidental puede causar lesiones graves.
14. **DESENCHUFE** la máquina de la fuente de alimentación antes de realizar el mantenimiento, cambiar el filtro, desobstruir o limpiar la unidad.
15. **REEMPLACE** o repare inmediatamente el cable que esté dañado o gastado.
16. **NO opere ningún ventilador** si el cable o enchufe está dañado. Deseche el ventilador o devuélvalo a una instalación de servicio autorizada para que lo examinen y/o reparen.
17. **NO coloque el cable debajo de alfombras.** NO cubra el cable con tapetes, camineros ni con coberturas similares. Coloque el cable lejos del área de tránsito y donde las personas no tropiecen con él.

GUARDE ESTAS INSTRUCCIONES.

Consúltelas con frecuencia y utilícelas para instruir a los demás.

CONEXIONES DE ALIMENTACIÓN

Se debe utilizar un circuito eléctrico independiente para sus máquinas. Este circuito no debe ser inferior a un cable n.º 12 y debe estar protegido con un fusible de desfase de 20 amperios. Si utiliza un cable de extensión, utilice únicamente extensiones de 3 cables que cuenten con enchufes a tierra de 3 clavijas y con tomacorriente coincidente compatible con el enchufe de la máquina. Antes de conectar la máquina a la línea de alimentación, asegúrese de que el(los) interruptor(es) se encuentra(n) en la posición de apagado ("OFF") y asegúrese de que la corriente eléctrica es de las mismas características que se indican en la máquina. Todas las conexiones de la línea deben hacer buen contacto. Operar con baja tensión producirá daños en la máquina.

⚠ PELIGRO: NO EXPONGA LA MÁQUINA A LA LLUVIA NI LA UTILICE EN LUGARES HÚMEDOS.

ESPECIFICACIONES DEL MOTOR

Su máquina está cableada para 120 voltios, corriente alterna de 60 Hz. Antes de conectar la máquina a la fuente de alimentación, asegúrese de que el interruptor se encuentra en la posición de apagado ("OFF").

INSTRUCCIONES DE CONEXIÓN A TIERRA

⚠ PELIGRO: ESTA MÁQUINA DEBE ESTAR CONECTADA A TIERRA MIENTRAS SE UTILIZA PARA PROTEGER AL OPERADOR DE DESCARGAS ELÉCTRICAS.

1. Todas las máquinas de cable conectadas a tierra:

En caso de mal funcionamiento o avería, la conexión a tierra proporciona un camino de menor resistencia a la corriente eléctrica para reducir el riesgo de descarga eléctrica. Esta máquina está equipada con un cable eléctrico con conductor y un enchufe de conexión a tierra. El enchufe debe estar conectado a un tomacorriente coincidente que esté correctamente instalado y conectado a tierra de conformidad con todas las ordenanzas y códigos locales.

No modifique el enchufe provisto; si este no se ajusta al tomacorriente, haga que un electricista calificado instale el tomacorriente adecuado. Una conexión incorrecta del conductor a tierra puede generar riesgo de descarga eléctrica. El conductor con aislante que tenga una superficie exterior de color verde con o sin franjas amarillas es el conductor a tierra de la máquina. De ser necesaria la reparación o sustitución del cable eléctrico o enchufe, no conecte el conductor a tierra de la máquina a un terminal portador de corriente.

Consulte con un electricista o personal de mantenimiento calificados si no entiende completamente las instrucciones de puesta a tierra, o en caso de duda sobre si la máquina está debidamente conectada a tierra.

Utilice únicamente extensiones de 3 cables que cuenten con enchufes a tierra de 3 clavijas y tomacorrientes coincidentes de 3 entradas compatibles con el enchufe de la máquina, como se muestra en la Fig. A.

Repáre o reemplace el cable dañado o desgastado inmediatamente.

2. Máquinas conectadas por cable a tierra destinadas para ser utilizadas con un circuito de alimentación de potencia nominal inferior a 150 voltios:

Si la máquina está diseñada para ser utilizada con un circuito que tenga un tomacorriente parecido al que se muestra en la Fig. A, la máquina contará con un enchufe de conexión a tierra similar al enchufe ilustrado en la Fig. A. Puede utilizarse un adaptador temporal, parecido al adaptador ilustrado en la Fig. B, para conectar este enchufe a un tomacorriente coincidente de 2 entradas como se muestra en la Fig. B si no hubiera disponible un tomacorriente correctamente conectado a tierra. El adaptador temporal debe ser utilizado únicamente hasta que un electricista calificado instale un tomacorriente correctamente conectado a tierra. El asidero rígido de color verde, el contacto y similares, que se extienden desde el adaptador deben estar conectados a una puesta a tierra permanente, como por ejemplo un tomacorriente conectado a tierra. Cuando se utilice el adaptador, debe sujetarlo en su posición con un tornillo metálico.

NOTA: En Canadá, el uso de un adaptador temporal no está permitido por el Código Canadiense de Electricidad.

⚠ PELIGRO: EN TODOS LOS CASOS, ASEGÚRESE DE QUE EL TOMACORRIENTE EN CUESTIÓN ESTÁ DEBIDAMENTE CONECTADO A TIERRA. SI NO ESTÁ SEGURO, HAGA QUE UN ELECTRICISTA CALIFICADO REVISE EL TOMACORRIENTE.

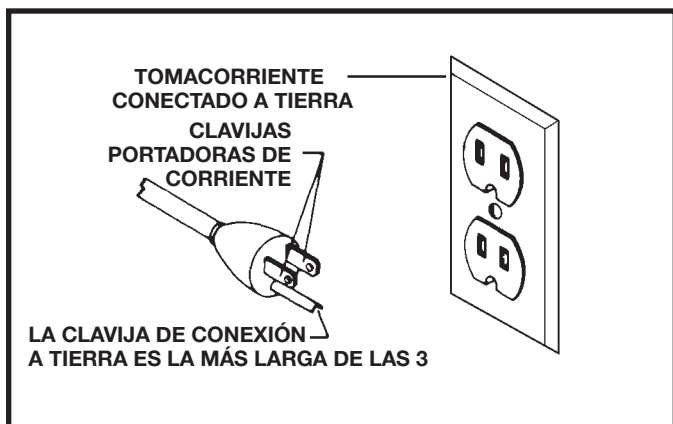

FIG. A

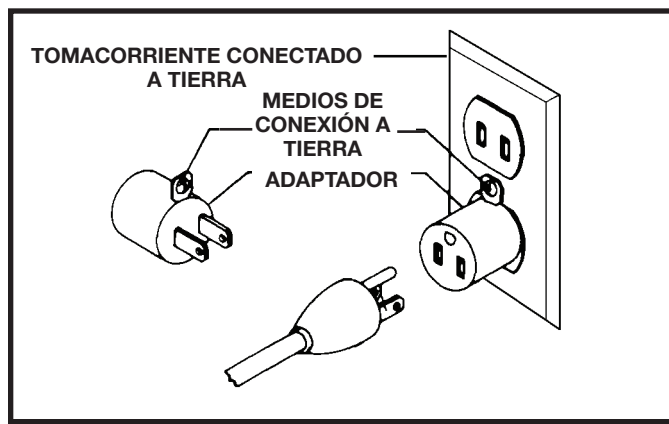

FIG. B

CABLES DE EXTENSIÓN

⚠ ATENCIÓN: Utilice cables de extensión adecuados. Asegúrese de que su cable de extensión esté en buenas condiciones y que sea una extensión de 3 cables que cuente con un enchufe de conexión a tierra de 3 clavijas y tomacorriente coincidente compatible con el enchufe de la máquina. Cuando utilice un cable de extensión, asegúrese de utilizar uno lo suficientemente grueso para resistir la corriente de la máquina. Un cable de alimentación de menor tamaño provocará una caída de tensión de la línea, lo que generará pérdida de corriente y sobrecalentamiento. La Fig. C muestra el diámetro indicado para utilizar en función de la longitud del cable. En caso de duda, use el siguiente diámetro más grueso. Cuanto menor sea el número de diámetro, más grueso será el cable.

CABLE DE EXTENSIÓN DE DIÁMETRO MÍNIMO			
TAMAÑOS RECOMENDADOS PARA SU USO CON MÁQUINAS ELÉCTRICAS FIJAS			
Calificación de amperios	Voltios	Longitud total del cable en pies	Diámetro de cable de extensión
0-6	120	hasta 25	18 AWG
		25-50	16 AWG
		50-100	16 AWG
		100-150	14 AWG
6-10	120	hasta 25	18 AWG
		25-50	16 AWG
		50-100	14 AWG
		100-150	12 AWG
10-12	120	hasta 25	16 AWG
		25-50	16 AWG
		50-100	14 AWG
		100-150	12 AWG
12-16	120	hasta 25	14 AWG
		25-50	12 AWG
		NO SE RECOMIENDA MÁS DE 50 PIES	

FIG. C

DESCRIPCIÓN FUNCIONAL

PRÓLOGO

El purificador de aire DELTA® modelo 50-871 está diseñado específicamente para hacer circular y filtrar silenciosamente el polvo no metálico que se genera en toda el área de trabajo. El purificador de aire está equipado con dos filtros: un filtro exterior que filtra partículas de cinco micrones o más, y un filtro secundario desechable que captura el 91% de las partículas de polvo de un micrón o mayores (un micrón equivale a una millonésima de un metro). Debido a que la inhalación de partículas microscópicas puede ser un posible peligro para la salud, el filtrado de partículas microscópicas de polvo proporciona un ambiente más limpio y seguro. Este purificador de aire filtrará el aire en una habitación de 8 x 8 x 2.4 metros (20 x 20 x 8 pies) ya sea 13, 16 o 18 veces por hora, según la configuración. Si lo desea, se pueden utilizar varias unidades para filtrar áreas más grandes. El único mantenimiento necesario es la limpieza y/o sustitución esporádica de filtros.

CONTENIDO DE LA CAJA

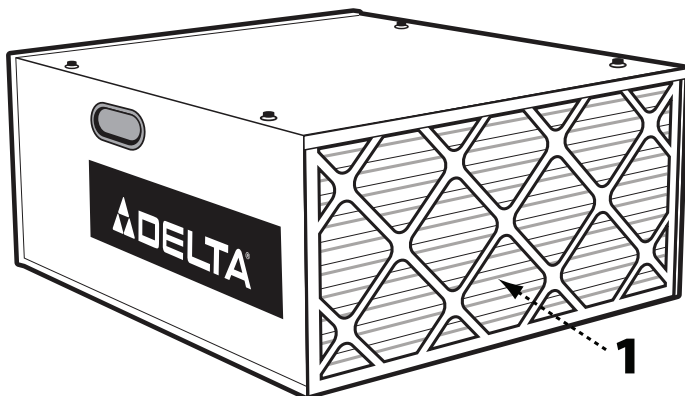

FIG. 1A

1. Purificador de aire

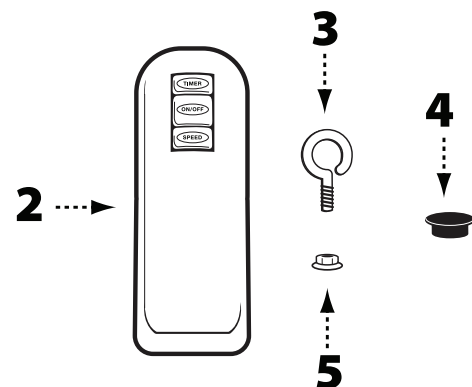

FIG. 1B

2. Unidad de control remoto (no incluye baterías)
3. Pernos armella de 1" (4)
4. Pies de goma (4)
5. Tuercas con pestaña de 5/16" (4)

DESEMBALAJE Y LIMPIEZA

El purificador de aire se envía completo en un contenedor de envío. Desembale cuidadosamente el purificador de aire y todos los elementos sueltos del contenedor de envío.

Se han embalado bloques de espuma de poliestireno dentro de la unidad para darle protección. **RETIRE ESTOS BLOQUES (A) Fig. 2** antes de usar. Para retirar:

1. Desconecte la unidad de la fuente de alimentación.
2. Retire el filtro exterior levantando de la parte inferior y tirando hacia afuera (Fig. 2A).
3. Retire el filtro interior levantando de la parte inferior y tirando hacia afuera (Fig. 2B).
4. Retire los bloques de espuma de poliestireno (A) Fig. 2C y vuelva a colocar los filtros.

⚠ ADVERTENCIA: NO LEVANTE EL PURIFICADOR DE AIRE UTILIZANDO EL CABLE DE ALIMENTACIÓN.

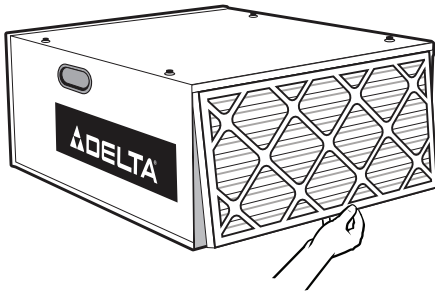

FIG. 2A

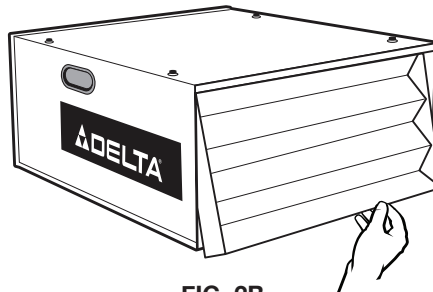

FIG. 2B

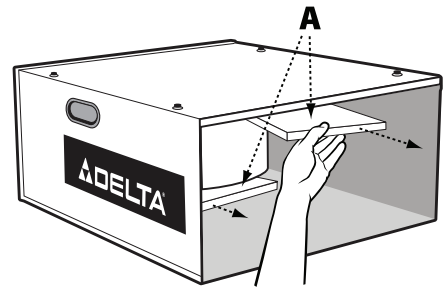

FIG. 2C

MONTAJE

Determine si el purificador de aire se utilizará en el suelo, en un banco, o colgando de un soporte elevado. Si el purificador de aire se utilizará como unidad móvil, diríjase a la sección "USO DEL PURIFICADOR DE AIRE SOBRE EL SUELO O UN BANCO". Si la unidad estará montada en el techo, diríjase a la sección de "MONTAJE DEL PURIFICADOR DE AIRE EN UN SOPORTE ELEVADO O DE TECHO".

IMPORTANTE: Para determinar dónde montar el purificador de aire, siempre seleccione una ubicación donde el flujo de aire no esté restringido. No ubique la unidad en una esquina o cerca de ningún conducto de ventilación de calefacción o refrigeración.

USO DEL PURIFICADOR DE AIRE SOBRE EL SUELO O UN BANCO

Ubique los (4) pies de goma autoadhesivos (A) Fig. 3 suministrados con la unidad. Coloque cuidadosamente el purificador de aire en una superficie de apoyo firme con acceso a la parte inferior del equipo. Aplique un pie de goma autoadhesivo (A) Fig. 3 en la parte inferior en cada esquina de la caja del purificador de aire. Los pies de goma ayudarán a eliminar la vibración y evitarán la posibilidad de que el purificador de aire "camine" por el piso o la superficie de trabajo.

⚠ ADVERTENCIA: Para la seguridad del operador, sujete la unidad a un banco de trabajo o colóquela de manera segura sobre caballetes.

La caja del purificador de aire cuenta con prácticas manijas para levantar situadas a ambos lados (una se muestra en (A) Fig. 4). Para evitar daños a los filtros de aire, transporte el purificador de aire con los filtros en dirección opuesta a su cuerpo.

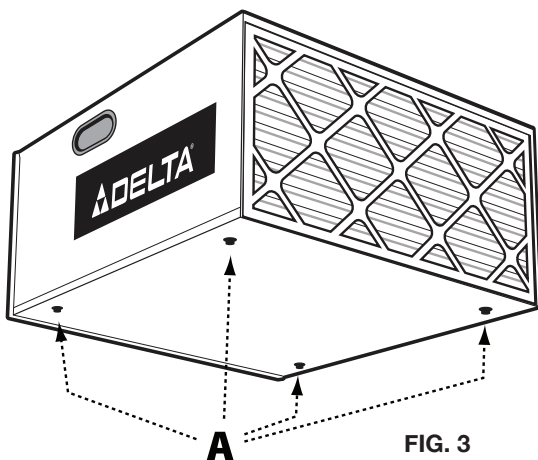

FIG. 3

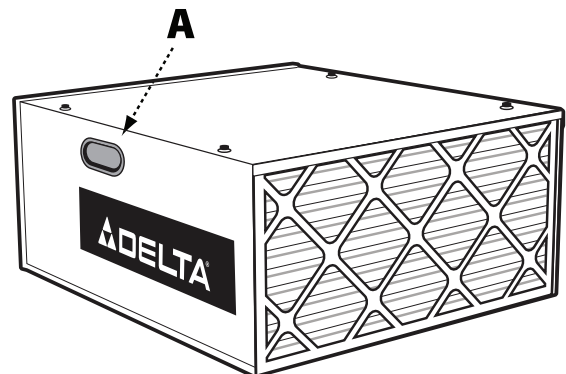

FIG. 4

MONTAJE DEL PURIFICADOR DE AIRE EN UN SOPORTE ELEVADO O DE TECHO

⚠ ADVERTENCIA: Esta unidad pesa aproximadamente 27 kg (60 libras). Al montarla en una superficie elevada, asegúrese de que la unidad está ajustada y apoyada en forma segura.

1. Ubique los cuatro pernos armella de 1" y las cuatro tuercas con pestaña de 5/16" suministrados con la unidad.
2. Utilice un destornillador plano (no suministrado) para retirar los cuatro tornillos (C) Fig. 5 de la parte superior del purificador de aire (D).
3. Pase una tuerca con pestaña por cada perno aproximadamente a 1.9 cm (5/16").
4. Pase los pernos armella (F) Fig. 6 por los cuatro agujeros donde retiró los tornillos en el PASO 2.

NOTA: Asegúrese de que las tuercas con pestaña estén apretadas contra la superficie del purificador de aire.

NOTA: Al suspender el purificador de aire en el techo u otra superficie elevada, utilice ganchos de acero en "S" que sean como mínimo de 0.63 cm (5/16").

NOTA: Pase todos los ganchos tirafondo al menos a 1.27 cm (1-1/2") dentro de los elementos de soporte estructural.

⚠ ADVERTENCIA: Nunca sujete los implementos del purificador de aire a láminas de yeso, marcos/paneles de techos falsos, u otros elementos no estructurales.

⚠ ATENCIÓN: Mantenga un mínimo de dos metros (siete pies) entre la parte inferior del purificador de aire y la superficie del piso.

No utilice cuerda, cable o el cable de alimentación para colgar la unidad del techo. Utilice una cadena calificada para levantar un mínimo de 68 kilos (150 libras) de carga.

IMPORTANTE: Al determinar una ubicación para montar la unidad, tenga en cuenta que el purificador de aire funcionará más eficientemente cuando el flujo de aire no está restringido. No ubique la unidad en una esquina o cerca de ningún conducto de ventilación de calefacción o refrigeración.

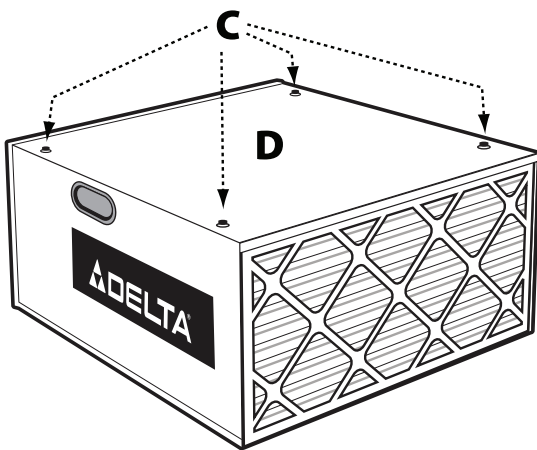

FIG. 5

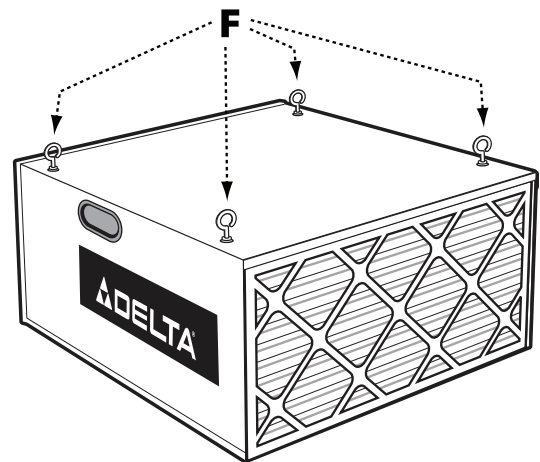

FIG. 6

INTERRUPTOR DE ENCENDIDO/ APAGADO

El purificador de aire está equipado con un interruptor basculante (tipo "rocker") en línea (M) Fig.7, ubicado en el cable de alimentación (N). Para encender o detener el motor, presione el interruptor basculante hacia abajo, según las marcas al costado. Cuando haya terminado con el purificador de aire, apague el interruptor en lugar de desconectar la unidad.

NOTA: El interruptor de encendido y apagado ("ON-OFF") debe estar en posición de encendido ("ON") antes de utilizar la función de control remoto.

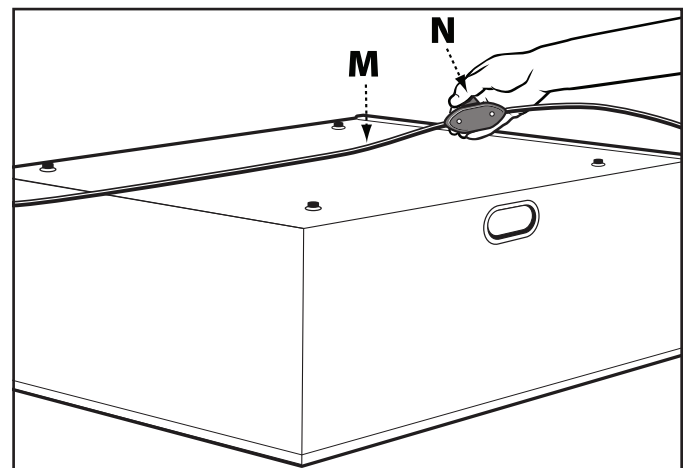

FIG. 7

USO DEL CONTROL REMOTO

⚠ ADVERTENCIA: Para disminuir el riesgo de incendio o descarga eléctrica, no utilice esta unidad con ningún dispositivo de control de velocidad de estado sólido.

El control remoto suministrado con esta unidad no se considera como dispositivo de estado sólido.

El purificador de aire está equipado con un CONTROL REMOTO (A) Fig. 8A.

NOTA: El control remoto requiere de dos (2) baterías AAA (no suministradas). El compartimiento para las baterías se encuentra debajo de la tapa trasera.

Observe que el control remoto tiene tres botones de control (Fig. 8A): “TIME” (tiempo) (B), “ON/OFF” (encendido/apagado) (C) y “SPEED” (velocidad) (D). Estos botones corresponden al panel sensor LED en la parte posterior de la máquina (K) Fig. 10B.

NOTA: Cuando la máquina está conectada a la fuente de alimentación, se activará una luz verde (E) en el panel.

Para activar la unidad de soplado, presione el botón “ON/OFF” (ENCENDIDO/APAGADO) (C) Fig. 8A. La máquina comenzará a funcionar en la velocidad por defecto, alta (HIGH) en el panel de sensores. Presione el botón SPEED (VELOCIDAD) una vez y la máquina funcionará en velocidad media (MEDIUM). Presione el botón SPEED nuevamente vez y la máquina funcionará en velocidad baja (LOW). Presione por tercera vez el botón SPEED y la máquina volverá a modo de velocidad alta (HIGH).

Para apagar la máquina, pulse el botón “ON/OFF” (C) Fig. 8A.

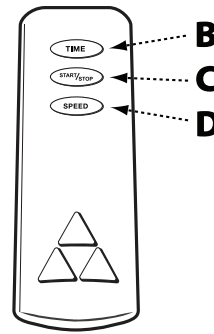

FIG. 8A

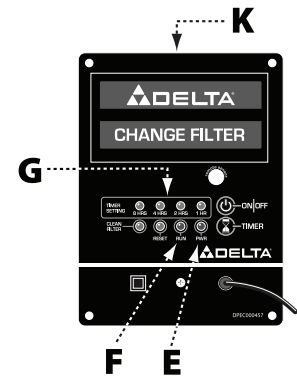

FIG. 8B

Cuando la máquina esté en ON (ENCENDIDO) en la configuración de velocidad deseada, presione el botón “TIME” (TIEMPO) (B) Fig. 8A en el control remoto para dejar la máquina funcionando por una hora. Al volver a presionar el botón “TIME”, la máquina se programará para que funcione durante dos horas. Observe que la luz en el panel del sensor ahora se ha desplazado a la posición 2HR (G) Fig. 8B. Al presionar el botón “TIME” por tercera vez, la máquina funcionará durante tres horas. En este momento, la luz roja aparecerá bajo las posiciones 1HR y 2HR. Al presionar el botón “TIME” por cuarta vez, la unidad funcionará durante cuatro horas. Observe que el indicador de luz se ilumina en la marca 4HR. Al presionar el botón “TIME” nuevamente se aumentará el tiempo en incrementos de una hora hasta un máximo de quince horas.

Todas estas funciones pueden ser controladas manualmente mediante los dos botones en el panel del sensor (K) Fig. 8B.

OPERACIÓN

NOTA: El purificador de aire podría producir un olor leve durante las primeras horas de operación, debido al revestimiento protector que se aplica a los componentes internos. Este olor se disipará y debe ignorarse.

IMPORTANTE: Nunca opere el purificador de aire sin los filtros de aire colocados en su lugar.

1. ASEGÚRESE de que el material de filtro esté instalado correctamente en su lugar.
2. Enchufe el cable de alimentación; ponga el interruptor en el cable en la posición ON (ENCENDIDO). (La luz POWER [ENERGÍA ELÉCTRICA] se iluminará en forma constante).
3. Presione el botón ON/OFF (ENCENDIDO/APAGADO), COMIENZE la operación. (La luz RUN [ARRANCAR] se encenderá del color de velocidad correspondiente, y la luz POWER [ENERGÍA ELÉCTRICA] dejará de titilar).
4. Presione el botón TIMER (TEMPORIZADOR) para programar el tiempo; el programa de tiempo MAX (MÁXIMO) es de 15 horas.

El purificador de aire DELTA® 50-871 de 3 velocidades puede ser utilizado en

- a. aplicaciones de lijado sobre banco
- b. aplicaciones con sierras circulares
- c. aplicaciones con paneles de yeso
- d. aplicaciones de limpieza de talleres
- e. aplicaciones de lijado de pisos
- f. cualquier otra aplicación donde el polvo no metálico es un factor

SOLUCIÓN DE PROBLEMAS

Para obtener ayuda con su equipo, visite nuestro sitio web en www.DeltaMachinery.com para obtener una lista de centros de servicio o llame a la línea de ayuda de DELTA® Power Equipment Corporation al 1-800-223-7278.

MANTENIMIENTO

CAMBIO Y LIMPIEZA DE FILTROS

1. Cuando se ilumina la luz CLEAN FILTER (LIMPIAR FILTRO), significa que se debe cambiar el material de filtro.
2. Después de instalar el filtro limpio nuevo, ASEGÚRESE de presionar CLEAN FILTER (LIMPIAR FILTRO) durante 5 segundos, momento en el cual comenzará a titilar la luz POWER (ENERGÍA ELÉCTRICA); PRESIONE el botón ON/OFF (ENCENDIDO/APAGADO) para comenzar la operación.
3. Retire el filtro externo de primera fase (D) Fig. 9B levantando y tirando hacia afuera del botón del filtro. Reemplace el filtro de primera fase según cuál sea su condición. Cuando reemplace el filtro externo, verifique si el filtro tiene una flecha de flujo de aire (A) Fig. 9D. Si es así, apunte la flecha hacia adentro. Si el filtro no tiene una flecha de flujo de aire, instale el filtro en cualquier sentido.

Cuando se ilumina la luz CLEAN FILTER (LIMPIAR FILTRO), significa que se debe cambiar el material de filtro.

Después de instalar el filtro limpio nuevo, ASEGÚRESE de presionar CLEAN FILTER (LIMPIAR FILTRO) durante 5 segundos, momento en el cual comenzará a titilar la luz POWER (ENERGÍA ELÉCTRICA); PRESIONE el botón ON/OFF (ENCENDIDO/APAGADO) para comenzar la operación.

⚠ ADVERTENCIA: El aire comprimido puede ser peligroso. Para garantizar la seguridad del operador, no exceda una presión de aire de 30 libras por pulgada cuadrada (pounds per square inch, psi). No apunte la boquilla hacia usted ni hacia ninguna otra persona. Siempre use gafas de seguridad y máscara para polvo cuando utilice aire comprimido.

4. Reemplace el filtro, ponga la unidad en "ON" y vuelva a restablecer el indicador digital como se indica a continuación:
 - a) Para restablecer la máquina, presione el botón RESET (REINICIAR) (Fig. 8B) durante 5 segundos y espere a que se desvanezca la señal CLEAN FILTER (LIMPIAR FILTRO). La señal de alimentación (PWR) comenzará a parpadear; luego presione el botón ON/OFF para hacer funcionar la máquina.

RECOMENDACIONES

Si se ha cambiado el prefiltro con pliegues 3 veces, usted DEBE cambiar el filtro interno una vez.

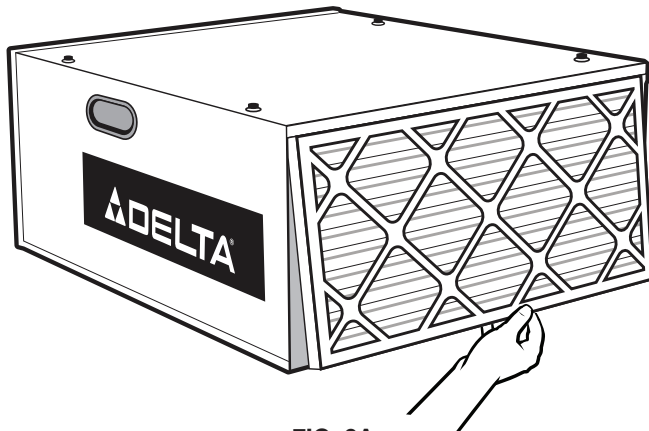

FIG. 9A

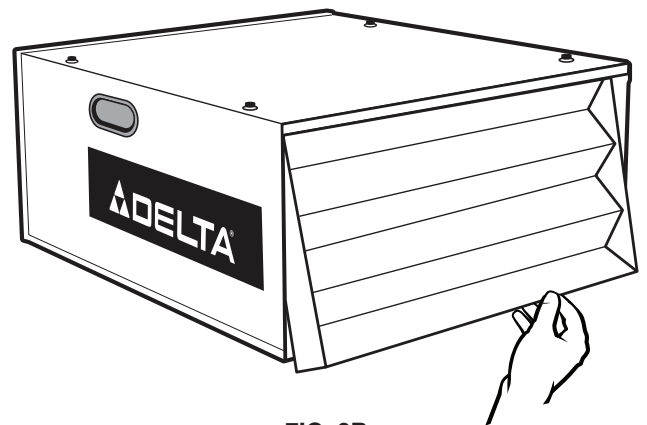

FIG. 9B

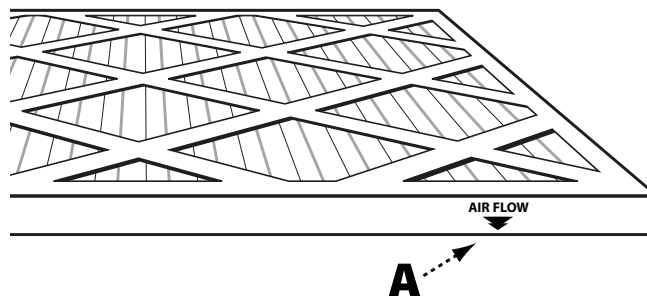

FIG. 9C

ACCESORIOS

Existe una línea completa de accesorios a su disposición con su proveedor de DELTA®, los centros de servicio de fábrica de DELTA® y estaciones de servicio autorizadas de DELTA®. Visite nuestro sitio web www.DeltaMachinery.com si desea obtener un catálogo o el nombre de un proveedor cerca de usted.

Dado que otros accesorios diferentes a los ofrecidos por DELTA® no han sido probados con este producto, el uso de dichos accesorios podría ser peligroso. Para un funcionamiento seguro, debe usar **ADVERTENCIA:** únicamente accesorios recomendados por DELTA® para este producto.



ASISTENCIA DE GARANTÍA, REPUESTOS O REPARACIÓN

Todos los equipos y accesorios DELTA® se fabrican de acuerdo a altos estándares de calidad y son reparados por una red de centros de servicio de fábrica de DELTA® y estaciones de servicio autorizadas de DELTA®. Para obtener más información sobre su producto de calidad de DELTA® o para obtener asistencia de garantía, repuestos, reparación o la ubicación del Centro de servicio más cercano, llame al 1-800-223-7278.

GARANTÍA

Para registrar su herramienta para que reciba servicio de garantía visite nuestro sitio web en www.DeltaMachinery.com.

Garantía de producto nuevo limitada a cinco años

DELTA® reparará o sustituirá, a su cargo y opción, cualquier nueva máquina, repuesto o accesorio de la máquina DELTA® que, en condiciones normales de utilización, ha demostrado ser defectuoso en mano de obra o material, siempre que el cliente devuelva el producto prepago a un Centro de servicio de fábrica DELTA® o a una estación de servicio autorizada con el comprobante de compra del producto dentro de un plazo de cinco años y le proporcione a DELTA® la oportunidad razonable para verificar el presunto defecto mediante inspección. El período de garantía para todo producto DELTA® reacondicionado es de 180 días. DELTA® no será responsable por ningún defecto encontrado que sea resultado del desgaste normal, mal uso, abuso o reparación o alteración realizada o autorizada específicamente por ninguna parte que no sea un Centro de servicio DELTA® autorizado o representante. Bajo ninguna circunstancia DELTA® será responsable por daños fortuitos o consecuentes derivados de productos defectuosos. Algunos estados no permiten la exclusión o limitación de daños incidentales o consecuentes, por lo que la limitación o exclusión anterior podría no aplicarse a usted. Esta es la única garantía de DELTA® y establece el recurso exclusivo del cliente, con respecto a productos defectuosos; todas las demás garantías, expresas o implícitas, ya sea de comerciabilidad, adecuación para un propósito o de otro tipo, están expresamente excluidas por DELTA®. Para obtener más detalles sobre la cobertura de la garantía e información de la garantía de reparación, visite www.DeltaMachinery.com o llame al 1-800-223-7278. Esta garantía le otorga derechos legales específicos y usted puede tener otros derechos que varían en ciertos estados o provincias.



AMÉRICA LATINA: Esta garantía no se aplica a los productos vendidos en América Latina. Para los productos vendidos en América Latina, vea la información de garantía específica del país contenida en el embalaje, llame a la empresa local o consulte el sitio web para obtener información de garantía.

PARTES DE REPUESTO



Utilice únicamente partes de repuesto idénticas. Para obtener una lista de partes o para pedir partes, visite nuestro sitio web en www.DeltaMachinery.com/service. También puede pedir partes en su sucursal de fábrica más cercana, Centro autorizado de servicio de garantía o llamando a la Dirección de Servicio Técnico al 1-800-223-7278 para recibir asistencia personalizada de parte de uno de nuestros representantes altamente capacitados.

REEMPLAZO SIN COSTO DE ETIQUETA DE ADVERTENCIA

Si sus etiquetas de advertencia se vuelven ilegibles o se han perdido, llame al 1-800-223-7278 para pedir un reemplazo sin costo.

 WARNING	 ADVERTENCIA
FOR YOUR OWN SAFETY	PARA SU PROPIA SEGURIDAD
1. READ AND UNDERSTAND INSTRUCTION MANUAL BEFORE OPERATING AIR CLEANER.	1. LEA Y ENTIENDA EL MANUAL DE INSTRUCCIONES ANTES DE OPERAR EL LIMPIADOR DE AIRE.
2. To reduce the risk of injury, disconnect from power supply before servicing or changing filters.	2. Desconecte la unidad de la fuente de energía antes de rendir servicio o cambiar filtros para reducir el riesgo de lesionamiento.
3. When ceiling mounted, install Air Cleaner at least 7 feet above floor.	3. Instale el Limpiador de Aire por lo menos 213 cm sobre el nivel del piso cuando se trate de una instalación de techno.
4. If used, ceiling mounts must be anchored to building structure. Never secure mounts to dry wall, drop ceiling tile/frame or other non-structural members.	4. De utilizarse, los montajes de techno deben anclarse a la estructura del edificio. Jamás afiance los mentajes al muro en seco, lozas o marcos de platonos u otros miembros no estructurales.
5. To reduce the risk of electrical shock, do not expose to water or rain.	5. No exponga la unidad al agua ni la lluvia para reducir el riesgo de choques eléctricos.
6. Use only for the collection of dry airborne dust. Never duct the Air Cleaner directly to a machine. Never use the Air Cleaner to dissipate fumes or smoke.	6. Utilice la unidad sólo para la recolección de polvo aéreo seco. Jamás conduzca el Limpiador de Aire directamente a una máquina. Jamás utilice el Limpiador de Aire para disipar emanaciones o humo.

410-09-752-0017

 WARNING	 ADVERTENCIA
To reduce risk of injury from moving parts, unplug before servicing. Keep hands away from moving parts. Only operate with air filters installed.	
Desenchute la máquina antes de rendir servicio para reducir el riesgo de lesionamientos ocasionados por piezas en movimiento. Aleje las manos de las piezas en movimiento. Opere solo con los filtros de aire instalados.	

410-09-752-0018

SERVICIO Y REPARACIÓN

Todas las herramientas de calidad tarde o temprano necesitarán mantenimiento y/o reemplazo de partes. Para obtener información sobre DELTA® Power Equipment Corporation, sus sucursales de fábrica, o para ubicar un Centro autorizado de servicio de garantía, visite nuestro sitio web en www.DeltaMachinery.com o llame a nuestra Dirección de Servicio Técnico al 1-800-223-7278. Todas las reparaciones hechas por nuestros centros de servicio están plenamente garantizadas contra defectos de mano de obra y materiales. No podemos garantizar reparaciones que hayan intentado o realizado terceros. Al llamar a este número también puede encontrar respuestas a las preguntas más frecuentes las 24 horas del día.

También nos puede escribir para obtener información a: DELTA® Power Equipment Corporation, 4825 Highway 45 North, Jackson, TN 38305 — Attention: Technical Service Manager. (Atención: Dirección de Servicio Técnico). Asegúrese de incluir toda la información que se muestra en la placa de identificación de su herramienta (número de modelo, tipo, número de serie, código de fecha, etc.)



POWER EQUIPMENT CORPORATION

5530 Airport Road
Anderson, SC 29626
(800) 223-7278
www.DeltaMachinery.com

Copyright © 2011 DELTA® Power Equipment Corporation • DPEC000261 - 9-29-11



Free Manuals Download Website

<http://myh66.com>

<http://usermanuals.us>

<http://www.somanuals.com>

<http://www.4manuals.cc>

<http://www.manual-lib.com>

<http://www.404manual.com>

<http://www.luxmanual.com>

<http://aubethermostatmanual.com>

Golf course search by state

<http://golfingnear.com>

Email search by domain

<http://emailbydomain.com>

Auto manuals search

<http://auto.somanuals.com>

TV manuals search

<http://tv.somanuals.com>