

DENON

INTEGRATED STEREO AMPLIFIER

PMA-495R

OPERATING INSTRUCTIONS

BEDIENUNGSANLEITUNG

MODE D'EMPLOI

ISTRUZIONI PER L'USO

INSTRUCCIONES DE OPERACION

GEBRUIKSAANWIJZING

BRUKSANVISNING

INSTRUÇÕES DE OPERAÇÃO

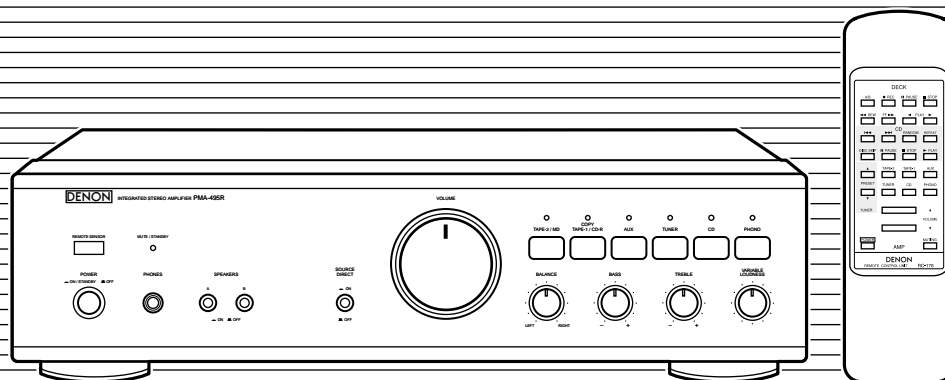

FOR ENGLISH READERS
FÜR DEUTSCHE LESER
POUR LES LECTEURS FRANCAIS
PER IL LETTORE ITALIANO

PAGE 2 ~ 6, 8, 10 ~ 13, 42
SEITE 2 ~ 6, 8, 14 ~ 17, 42
PAGE 2 ~ 6, 8, 18 ~ 21, 43
PAGINA 2 ~ 6, 8, 22 ~ 25, 43

PARA LECTORES DE ESPAÑOL
VOOR NEDERLANDSTALIGE LEZERS
FÖR SVENSKA LÄSARE
PARA LEITORES PORTUGUESES

PAGINA 2 ~ 5, 7, 9, 26 ~ 29, 44
PAGINA 2 ~ 5, 7, 9, 30 ~ 33, 44
SIDA 2 ~ 5, 7, 9, 34 ~ 37, 45
PÁGINA 2 ~ 5, 7, 9, 38 ~ 41, 45

■ SAFETY PRECAUTIONS

WARNING:

TO PREVENT FIRE OR SHOCK HAZARD, DO NOT EXPOSE THIS APPLIANCE TO RAIN OR MOISTURE.

“SERIAL NO. _____

PLEASE RECORD UNIT SERIAL NUMBER ATTACHED TO THE REAR OF THE CABINET FOR FUTURE REFERENCE”

CAUTION:

- The ventilation should not be impeded by covering the ventilation openings with items, such as newspapers, tablecloths, curtains, etc.
- No naked flame sources, such as lighted candles, should be placed on the apparatus.
- Please be care the environmental aspects of battery disposal.
- The apparatus shall not be exposed to dripping or splashing for use.
- No objects filled with liquids, such as vases, shall be placed on the apparatus.



CAUTION
RISK OF ELECTRIC SHOCK
DO NOT OPEN



CAUTION: TO REDUCE THE RISK OF ELECTRIC SHOCK, DO NOT REMOVE COVER (OR BACK). NO USER-SERVICEABLE PARTS INSIDE. REFER SERVICING TO QUALIFIED SERVICE PERSONNEL.



The lightning flash with arrowhead symbol, within an equilateral triangle, is intended to alert the user to the presence of uninsulated “dangerous voltage” within the product’s enclosure that may be of sufficient magnitude to constitute a risk of electric shock to persons.



The exclamation point within an equilateral triangle is intended to alert the user to the presence of important operating and maintenance (servicing) instructions in the literature accompanying the appliance.

• **DECLARATION OF CONFORMITY**

We declare under our sole responsibility that this product, to which this declaration relates, is in conformity with the following standards:
EN60065, EN55013, EN55020, EN61000-3-2 and EN61000-3-3.
Following the provisions of 73/23/EEC, 89/336/EEC and 93/68/EEC Directive.

• **ÜBEREINSTIMMUNGSERKLÄRUNG**

Wir erklären unter unserer Verantwortung, daß dieses Produkt, auf das sich diese Erklärung bezieht, den folgenden Standards entspricht:
EN60065, EN55013, EN55020, EN61000-3-2 und EN61000-3-3.
Entspricht den Verordnungen der Direktive 73/23/EEC, 89/336/EEC und 93/68/EEC.

• **DECLARATION DE CONFORMITE**

Nous déclarons sous notre seule responsabilité que l’appareil, auquel se réfère cette déclaration, est conforme aux standards suivants:
EN60065, EN55013, EN55020, EN61000-3-2 et EN61000-3-3.
D’après les dispositions de la Directive 73/23/EEC, 89/336/EEC et 93/68/EEC.

• **DICHIARAZIONE DI CONFORMITÀ**

Dichiariamo con piena responsabilità che questo prodotto, al quale la nostra dichiarazione si riferisce, è conforme alle seguenti normative:
EN60065, EN55013, EN55020, EN61000-3-2 e EN61000-3-3.
In conformità con le condizioni delle direttive 73/23/EEC, 89/336/EEC e 93/68/EEC.

• **DECLARACIÓN DE CONFORMIDAD**

Declaramos bajo nuestra exclusiva responsabilidad que este producto al que hace referencia esta declaración, está conforme con los siguientes estándares:
EN60065, EN55013, EN55020, EN61000-3-2 y EN61000-3-3.
Siguiendo las provisiones de las Directivas 73/23/EEC, 89/336/EEC y 93/68/EEC.

• **EENVORMIGHEIDSVERKLARING**

Wij verklaren uitsluitend op onze verantwoordelijkheid dat dit produkt, waarop deze verklaring betrekking heeft, in overeenstemming is met de volgende normen:
EN60065, EN55013, EN55020, EN61000-3-2 en EN61000-3-3.
Volgens de bepalingen van de Richtlijnen 73/23/EEC, 89/336/EEC en 93/68/EEC.

• **ÖVERENSSTÄMMELSEINTYG**

Härmed intygas helt på eget ansvar att denna produkt, vilken detta intyg avser, uppfyller följande standarder:
EN60065, EN55013, EN55020, EN61000-3-2 och EN61000-3-3.
Enligt stadgarna i direktiv 73/23/EEC, 89/336/EEC och 93/68/EEC.

• **DECLARAÇÃO DE CONFORMIDADE**

Declaramos sob nossa exclusiva responsabilidade que este produto, ao qual esta declaração corresponde, está em conformidade com as seguintes normas:
EN60065, EN55013, EN55020, EN61000-3-2 e EN61000-3-3.
De acordo com o estabelecido nas Directivas 73/23/EEC, 89/336/EEC e 93/68/EEC.

PRECAUTIONS FOR INSTALLATION

For heat dispersal, leave at least 10 cm of space between the top, back and sides of this unit and the wall or other components.

SICHERHEITSMASSNAHMEN BEIM EINBAU

Lassen Sie zur Wärmeverteilung mindestens 10 cm Raum zwischen der Oberseite, der Rückseite und den Seiten des Gerätes und der Wand oder anderen Komponenten.

PRECAUTIONS D'INSTALLATION

Afin de disperser la chaleur, laissez un espace d'au moins 10 cm entre le haut, l'arrière les côtés de cet appareil et le mur ou un autre composant.

PRECAUZIONI PER L'INSTALLAZIONE

Per consentire una buona dispersione del calore, lasciate uno spazio di almeno 10 cm tra le parti superiore, posteriore e laterali di quest'unità e le parete o gli altri componenti.

- ✘ 10cm or more
- ✘ 10cm oder mehr
- ✘ 10cm ou plus
- ✘ 10cm o più
- ✘ 10cm o más
- ✘ 10cm of meer
- ✘ 10cm eller mer
- ✘ 10cm ou mais

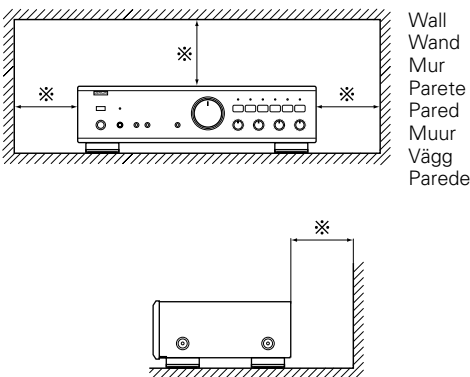

PRECAUCIONES A TOMAR DURANTE LA INSTALACIÓN

Para que el calor se disipe, deje por lo menos 10 cm de espacio entre las partes superior, posterior y laterales de esta unidad y la pared u otros componentes.

VOORZORGSMAATREGELEN VOOR INSTALLATIE

Laat voor een goede warmteafvoer minstens 10 cm ruimte tussen de boven-, achter- en zijkanten van dit toestel en de muur of andere elementen.

OBSERVERA VID INSTALLATIONEN

För god värmeavledning, bör du lämna ett utrymme på minst 10 cm ovanför, bakom och på sidorna av apparaten och väggen eller andra komponenter.

PRECAUÇÕES DE INSTALAÇÃO

Para a dissipação do calor, deixar pelo menos 10 cm de espaço entre o topo, a parte de trás e os lados desta unidade e a parede ou outros componentes.

Please check to make sure the following items are included with the main unit in the carton:

- (1) Operating Instructions1
- (2) Remote Control Unit (RC-176)1
- (3) Batteries R6P (AA)2
- (4) Service Station List1

Bitte überprüfen Sie, ob die folgenden Teile vollständig in der Verpackung enthalten sind:

- (1) Bedienungsanleitung1
- (2) Fernbedienung (RC-176)1
- (3) Batterien vom Typ R6P (AA)2
- (4) Servicestation-Liste.....1

Veillez contrôler que les articles suivants sont bien joints à l'appareil principal dans le carton:

- (1) Mode d'emploi.....1
- (2) Unité de télécommande (RC-176).....1
- (3) Piles R6P (AA)2
- (4) Liste des stations techniques agréées1

Controllare che le parti seguenti si trovino imballate con l'apparecchio nella scatola di spedizione:

- (1) Istruzioni per l'uso.....1
- (2) Telecomando (RC-176)1
- (3) Batterie R6P (AA)2
- (4) Lista delle stazioni di servizio1

Por favor verifique asegurandose de que los siguientes artículos son empacados en la caja pero separados de la unidad principal.

- (1) Manual de instrucciones1
- (2) Unidad de control remoto (RC-176)1
- (3) Pilas R6P (AA)2
- (4) Lista de estaciones de servicio1

Kontroleer of de volgende accessoires bij het hoofdtoestel in de doos zijn verpakt:

- (1) Gebruiksaanwijzing1
- (2) Afstandsbediening (RC-176)1
- (3) Batterijen R6P (AA)2
- (4) Lijst van service-centra1

Kontrollera att följande, förutom huvudapparaten, finns med i kartongen:

- (1) Bruksanvisning.....1
- (2) Fjärrkontroll (RC-176)1
- (3) Batterier R6P (AA).....2
- (4) Förteckning över service ställen1

Certifique-se de que as seguintes peças estão incluídas na embalagem fora da unidade principal:

- (1) Instruções de operação.....1
- (2) Unidade de controle remoto (RC-176)1
- (3) Baterias R6P (AA).....2
- (4) Lista das estações de reparação1

NOTE:

1. Always keep the POWER switch on the main unit turned on.
2. Turn the power on and off from the remote control unit.
3. Unplug the power supply cord when you do not plan to use the unit for a long period of time.

CAUTION:

If only the MUTE/STANDBY LED is lit, this means that the power is turned off from the remote control unit. Turn the power on from the remote control unit.

HINWEIS:

1. Lassen Sie den Netzschalter (POWER) am Hauptgerät stets eingeschaltet.
2. Schalten Sie den Strom mit dem Fernbedienungsgerät ein und aus.
3. Trennen Sie das Netzkabel vom Netz ab, wenn Sie beabsichtigen, das Gerät über einen längeren Zeitraum hinweg nicht zu benutzen.

VORSICHT:

Wenn nur das Stummschalt-/Bereitschafts-LED (MUTE/STANDBY) leuchtet, so bedeutet dies, daß der Strom vom Fernbedienungsgerät aus ausgeschaltet worden ist. Schalten Sie den Strom vom Fernbedienungsgerät aus ein.

REMARQUE:

1. S'assurer que le commutateur d'alimentation (POWER) sur l'unité principale soit toujours dans la position activée.
2. Allumer et éteindre l'appareil avec la télécommande.
3. Débrancher le cordon d'alimentation lorsque l'appareil ne sera pas utilisé pendant une longue période.

ATTENTION:

Si seul le témoin (LED) de sourdine/veille (MUTE/STANDBY) est allumé, cela signifie que l'appareil est mis hors circuit par la télécommande. Allumer l'appareil avec la télécommande.

NOTA:

1. Tenete sempre l'interruttore della corrente (POWER) dell'unità principale nella posizione di attivazione.
2. Accendete e spegnete la corrente usando il telecomando.
3. Scollegate il filo di alimentazione quando avete intenzione di non usare l'apparecchio per un lungo periodo.

AVVERTIMENTO:

Se sono illuminati solo i LED di attenuazione/attesa (MUTE/STANDBY), questo significa che la corrente e' stata spenta con il telecomando. Riaccendete la corrente usando il telecomando.

NOTA:

1. Mantenga siempre activado el interruptor de alimentación (POWER) en la unidad principal.
2. Encienda y apague el equipo desde la unidad de control remoto.
3. Cuando la unidad vaya a estar fuera de uso por un período prolongado de tiempo, desconecte el cable de alimentación.

PRECAUCION:

Cuando sólo el indicador LED de silenciamiento/modo de espera (MUTE/STANDBY) esté encendido, significará que la alimentación a la unidad ha sido desconectada desde la unidad de control remoto. Conecte la alimentación desde la unidad de control remoto.

OPMERKING:

1. Zorg er altijd voor dat de stroomschakelaar (POWER) van het hoofdtoestel in de ingeschakelde stand staat.
2. Schakel de stroom in en uit m.b.v. de afstandsbediening.
3. Trek het netsnoer uit wanneer u denkt het toestel gedurende een lange periode niet te gebruiken.

WAARSCHUWING:

Indien enkel de dempings-(MUTE)/STANDBY LED brandt, betekent dit dat de spanning met de afstandsbediening is uitgeschakeld. Schakel de spanning in met de afstandsbediening.

OBSERVERA:

1. Låt alltid strömbrytaren (POWER) på huvudenheten vara påslagen.
2. Slå till/från strömmen med hjälp av fjärrkontrollen.
3. Koppla loss nätkabeln om apparaten inte skall användas under lång tid.

VARNING:

Om endast MUTE/STANDBY-lampan lyser betyder det att strömmen har stängts av via fjärrkontrollen. Strömmen måste då slås på via fjärrkontrollen igen.

NOTA:

1. Mantenha o interruptor da Corrente (POWER) na unidade principal sempre ligado.
2. Ligue e desligue a corrente a partir da unidade de controlo remoto.
3. Desconecte o fio de força quando intentar não utilizar a unidade por longo tempo.

CAUTELA:

Se apenas se iluminar o LED de surdina/espera (MUTE/STANDBY), isto significa que a força se desligou a partir do controle remoto. Ligue a força a partir do controle remoto.

NOTE ON USE / HINWEISE ZUM GEBRAUCH / OBSERVATIONS RELATIVES A L'UTILISATION / NOTE SULL'USO / NOTAS SOBRE EL USO / ALVORENS TE GEBRUIKEN / OBSERVERA / OBSERVAÇÕES QUANTO AO USO

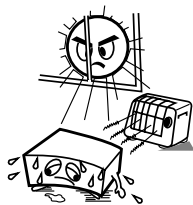

- Avoid high temperatures. Allow for sufficient heat dispersion when installed on a rack.
- Vermeiden Sie hohe Temperaturen. Beachten Sie, daß eine ausreichend Luftzirkulation gewährleistet wird, wenn das Gerät auf ein Regal gestellt wird.
- Eviter des températures élevées. Tenir compte d'une dispersion de chaleur suffisante lors de l'installation sur une étagère.
- Evitate di esporre l'unità a temperature alte. Assicuratevi che ci sia un'adeguata dispersione del calore quando installate l'unità in un mobile per componenti audio.
- Evite altas temperaturas. Permite la suficiente dispersión del calor cuando está instalado en la consola.
- Vermijd hoge temperaturen. Zorg voor een degelijk hitteafvoer indien het apparaat op een rek wordt geplaatst.
- Undvik höga temperaturer. Se till att det finns möjlighet till god värmeavledning vid montering i ett rack.
- Evite temperaturas altas. Conceda suficiente dispersão de calor quando o equipamento for instalado numa prateleira.

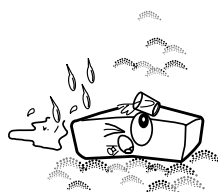

- Keep the set free from moisture, water, and dust.
- Halten Sie das Gerät von Feuchtigkeit, Wasser und Staub fern.
- Protéger l'appareil contre l'humidité, l'eau et la poussière.
- Tenete l'unità lontana dall'umidità, dall'acqua e dalla polvere.
- Mantenga el equipo libre de humedad, agua y polvo.
- Laat geen vochtigheid, water of stof in het apparaat binnendringen.
- Utsätt inte apparaten för fukt, vatten och damm.
- Mantenha o aparelho livre de qualquer umidade, água ou poeira.



- Do not let foreign objects in the set.
- Keine fremden Gegenstände in das Gerät kommen lassen.
- Ne pas laisser des objets étrangers dans l'appareil.
- E' importante che nessun oggetto è inserito all'interno dell'unità.
- No deje objetos extraños dentro del equipo.
- Laat geen vreemde voorwerpen in dit apparaat vallen.
- Se till att främmande föremål inte tränger in i apparaten.
- Não deixe objetos estranhos no aparelho.

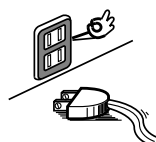

- Unplug the power cord when not using the set for long periods of time.
- Wenn das Gerät eine längere Zeit nicht verwendet werden soll, trennen Sie das Netzkabel vom Netzstecker.
- Débrancher le cordon d'alimentation lorsque l'appareil n'est pas utilisé pendant de longues périodes.
- Disinnestate il filo di alimentazione quando avete l'intenzione di non usare il filo di alimentazione per un lungo periodo di tempo.
- Desconecte el cordón de energía cuando no utilice el equipo por mucho tiempo.
- Neem altijd het netsnoer uit het stopcontact wanneer het apparaat gedurende een lange periode niet wordt gebruikt.
- Koppla ur nätkablen om apparaten inte kommer att användas i lång tid.
- Desligue o fio condutor de força quando o aparelho não tiver que ser usado por um longo período.

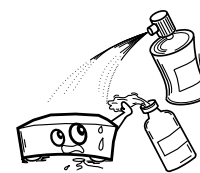

- Do not let insecticides, benzene, and thinner come in contact with the set.
- Lassen Sie das Gerät nicht mit Insektiziden, Benzin oder Verdünnungsmitteln in Berührung kommen.
- Ne pas mettre en contact des insecticides, du benzène et un diluant avec l'appareil.
- Assicuratevi che l'unità non venga in contatto con insetticidi, benzolo o solventi.
- No permita el contacto de insecticidas, gasolina y diluyentes con el equipo.
- Laat geen insektenverdelgende middelen, benzine of verfverdunder met dit apparaat in contact komen.
- Se till att inte insektsmedel på spraybruk, bensen och thinner kommer i kontakt med apparatens hölje.
- Não permita que inseticidas, benzina e dissolvente entrem em contacto com o aparelho.



- Handle the power cord carefully. Hold the plug when unplugging the cord.
- Gehen Sie vorsichtig mit dem Netzkabel um. Halten Sie das Kabel am Stecker, wenn Sie den Stecker herausziehen.
- Manipuler le cordon d'alimentation avec précaution. Tenir la prise lors du débranchement du cordon.
- Maneggiare il filo di alimentazione con cura. Agire per la spina quando scollegate il cavo dalla presa.
- Maneje el cordón de energía con cuidado. Sostenga el enchufe cuando desconecte el cordón de energía.
- Hanteer het netsnoer voorzichtig. Houd het snoer bij de stekker vast wanneer deze moet worden aan- of losgekoppeld.
- Hantera nätkablen varsamt. Håll i kablenn när den kopplas från el-uttaget.
- Manuseie com cuidado o fio condutor de energia. Segure a tomada ao desconectar o fio.



* (For sets with ventilation holes)

- Do not obstruct the ventilation holes.
- Die Belüftungsöffnungen dürfen nicht verdeckt werden.
- Ne pas obstruer les trous d'aération.
- Non coprite i fori di ventilazione.
- No obstruya los orificios de ventilación.
- De ventilatieopeningen mogen niet worden beblokkeerd.
- Täpp inte till ventilationsöppningarna.
- Não obstrua os orificios de ventilação.



- Never disassemble or modify the set in any way.
- Versuchen Sie niemals das Gerät auseinander zu nehmen oder auf jegliche Art zu verändern.
- Ne jamais démonter ou modifier l'appareil d'une manière ou d'une autre.
- Non smontate mai, nè modificate l'unità in nessun modo.
- Nunca desarme o modifique el equipo de ninguna manera.
- Nooit dit apparaat demonteren of op andere wijze modificeren.
- Ta inte isär apparaten och försök inte bygga om den.
- Nunca desmonte ou modifique o aparelho de alguma forma.

**FRONT PANEL
FRONTPLATTE
PANNEAU AVANT
PANNELLO ANTERIORE**

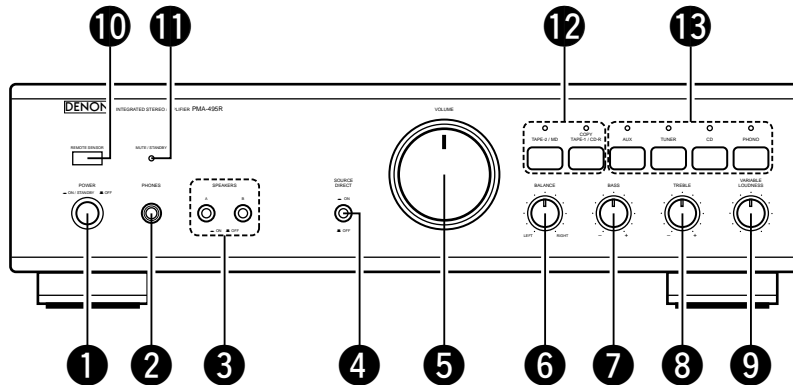

**REAR PANEL
RÜCKWAND
PANNEAU ARRIERE
PANNELLO POSTERIORE**

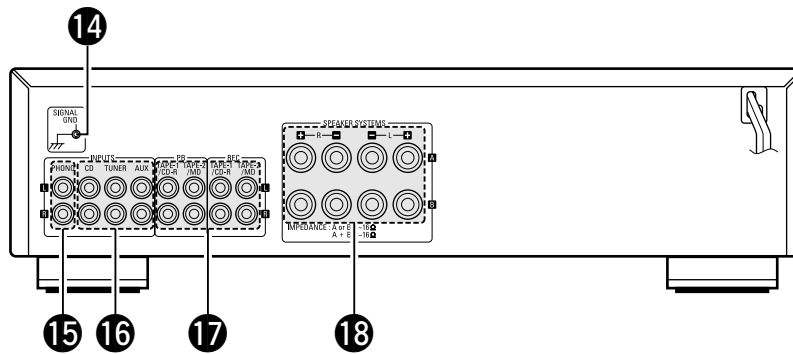

**Fig. 1
Abb. 1**

14 SIGNAL GND	15 PHONO	16 CD, TUNER, AUX	17 TAPE-1/CD-R, TAPE-2/MD • TAPE PB • TAPE REC	18 SPEAKERS
GND	Phono Input Terminals (Phono)	Input Terminals (CD, TUNER, AUX)	Playback and Recording Terminals • Playback Terminals • Recording Terminals	Speaker Terminals
GND	Schallplattenspieler-Eingangsbuchsen (Phono)	Eingangsbuchsen (CD, TUNER, AUX)	Tonband-Ein/Ausgänge • Wiedergabe • Aufnahme	Lautsprecherklemmen
GND	Bornes d'entrée (phono)	Bornes d'entrée (CD, TUNER, AUX)	Bornes de lecture et d'enregistrement • Bornes de lecture • Bornes d'enregistrement	Bornes de haut-parleurs
GND	Terminali di ingresso Phono	Terminali di ingresso (CD, TUNER, AUX)	Terminali di riproduzione registrazione • Terminali di riproduzione • Terminali di registrazione	Terminali degli altoparlanti

**CONNECTIONS
ANSCHLÜSSE
CONNEXIONS
CONNESSIONI**

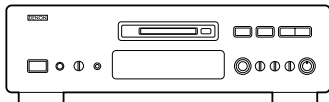

Tape deck or MD recorder
Cassetten-Deck oder MD-Rekorder
Platine cassette ou MD
Piastra del registratore o registratore MD

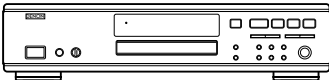

Tape deck or CD recorder
Cassetten-Deck oder CD-Rekorder
Platine cassette ou enregistreur de CD
Piastra del registratore o registratore CD

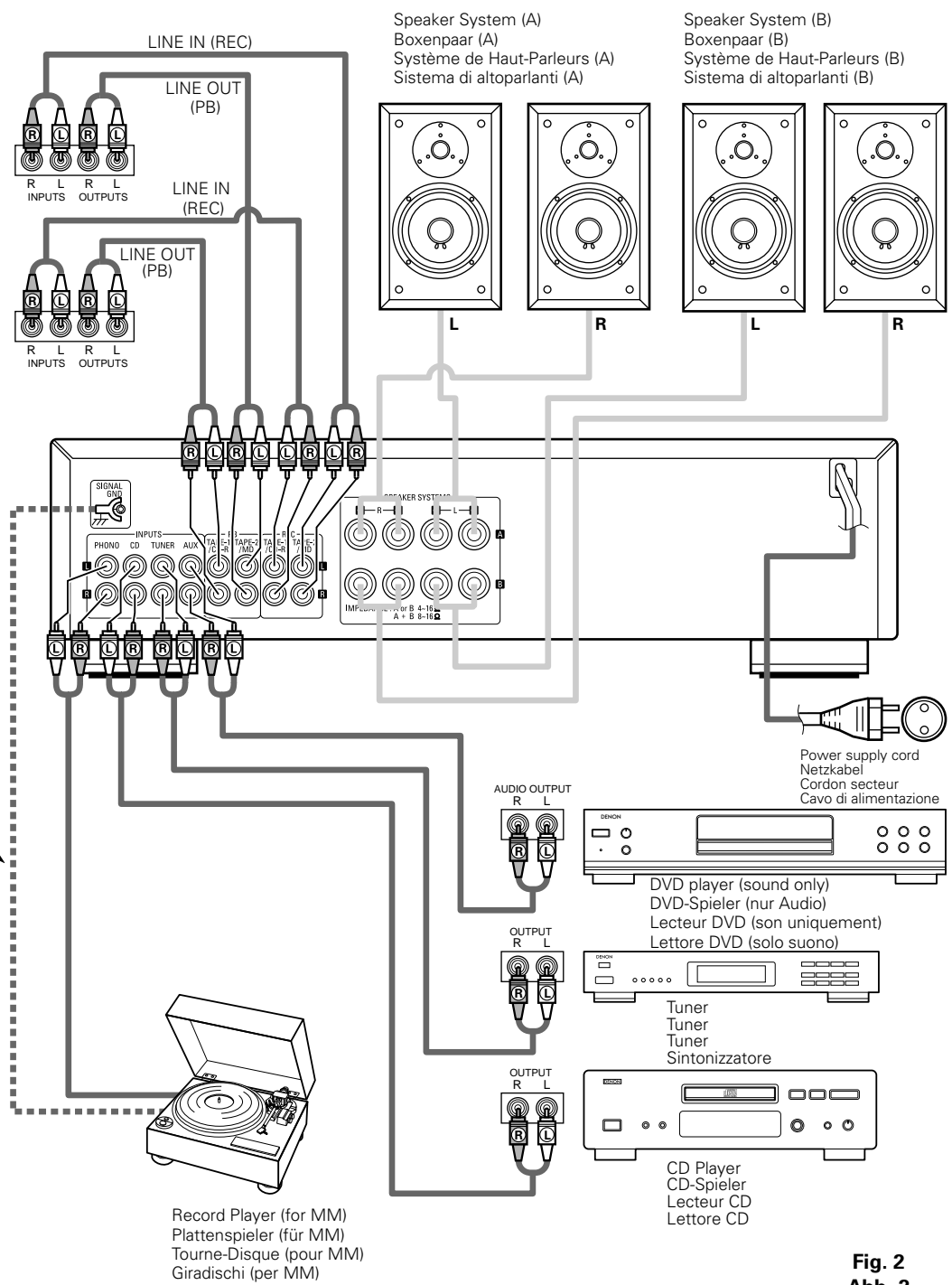

Ground Wire
* Connect the ground wire, but disconnect it if humming or other noise is generated.

Erdungskabel
* Schließen Sie die Erdungsleitung an. Trennen Sie sie jedoch wieder ab, wenn Brummen oder andere Geräusche auftreten.

Fil de Masse
* Connecter la prise de terre mais la déconnecter si cela provoque un bourdonnement ou un autre bruit.

Filo di massa a terra
* Collegare il filo di massa, però scollegatelo se si producono dei ronzii o degli altri rumori.

**Fig. 2
Abb. 2**

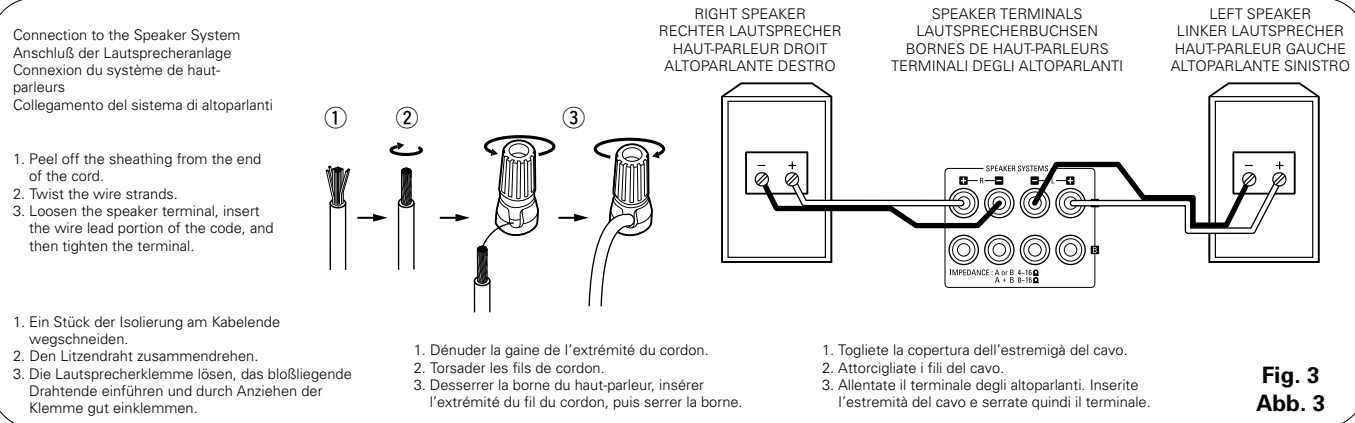

**Fig. 3
Abb. 3**

BEZEICHNUNGEN UND FUNKTIONEN DER BEDIENUNGSELEMENTE

(Beziehen Sie sich auf Seite 6.)

1 POWER (Netztaste)

Nach Drücken der Netztaste () leuchtet die Stummschalt/Bereitschafts-Anzeige (MUTE/STANDBY) 11 auf. Der Verstärker wird durch Drücken dieser Taste eingeschaltet. Nach dem Einschalten braucht das Gerät einige Sekunden, bis es betriebsbereit ist, da hierbei der Stummschaltungskreis zur Unterdrückung des normalerweise beim Einschalten einer Stereoanlage auftretenden Knackgeräusches aktiviert wird.

2 PHONES (Kopfhörerbuchse)

Für den Anschluß von Stereo-Kopfhörern.

3 SPEAKERS (Lautsprecherwähler)

Der PMA-495R erlaubt den Anschluß zweier Lautsprecherboxenpaare.

Für Betrieb des an die A-Lautsprecherklemmen angeschlossenen Boxenpaars drücken Sie A bis zum Einrasten.

Für Betrieb des an die B-Lautsprecherklemmen angeschlossenen Boxenpaars drücken Sie B bis zum Einrasten.

Zum gleichzeitigen Betrieb beider Lautsprecheranlagen drücken Sie A und B bis zum Einrasten. Zum Abschalten beider Lautsprecheranlagen rasten Sie A und B aus, wodurch die Signalabgabe an die Lautsprecherklemmen unterbrochen wird. Diese Einstellung dient zum Hören über Kopfhörer.



4 SOURCE DIRECT (Direktquellenschalter)

Die Regler (BALANCE, VARIABLE LOUDNESS und TONE) können benutzt werden, wenn dieser Schalter in der Position OFF () (AUS) steht.



Wenn der Schalter eingeschaltet (ON) () ist, werden die obigen Regler umgangen, und die Signale werden direkt zu dem Lautstärkereglerkreis eingegeben, und ermöglichen damit hohe Tonqualität.

5 VOLUME (Lautstärkereglere)



Mit diesem Regler wird die Gesamtlautstärke eingestellt.

Die Lautstärke wird durch Drehen des Reglers nach rechts () angehoben, durch Drehen nach links () vermindert.



6 BALANCE (Balanceregler)

Mit diesem Regler wird die Balance zwischen linkem und rechtem Kanal eingestellt. In Mittelstellung ist die Verstärkung für beide Kanäle gleich. Wenn der Tonabnehmer eine unterschiedliche Ausgangsspannung für linken und rechten Kanal aufweist, kann die Abweichung durch Drehen dieses Reglers ausgeglichen werden. Wenn die Lautstärke des rechten Kanals zu niedrig ist, muß der Regler nach rechts () gedreht werden, bei zu niedriger Lautstärke des linken Kanals nach links (). Hierdurch läßt sich die Balance zwischen linkem und rechtem Kanal wieder herstellen.

7 BASS (Tiefenregler)

Mit diesem Regler läßt sich der Anteil der tiefen Frequenzen einstellen. In Mittelstellung des Reglers ist der Frequenzgang im Bereich unterhalb 1000 Hz linear, d.h. unmodifiziert. Die Tiefen können durch Drehen des Reglers nach rechts () verstärkt, durch Drehen nach links () vermindert werden.

8 TREBLE (Höhenregler)

Mit diesem Regler läßt sich der Anteil der hohen Frequenzen einstellen. In Mittelstellung des Reglers ist der Frequenzgang im Bereich oberhalb 1000 Hz linear, d.h. unmodifiziert. Die Höhen können durch Drehen des Reglers nach rechts () verstärkt, durch Drehen nach links () vermindert werden.

9 VARIABLE LOUDNESS (Physiologischer Lautstärkereglere)

Bei niedriger Lautstärke ist das menschliche Gehör weniger für niedrige (BASS) und hohe (TREBLE) Töne empfindlich. Benutzen Sie den variablen Loudness-Regler, um den unempfindlichen niedrigen Zuhörpegel auszugleichen. Drehen Sie diesen Regler solange gegen den Uhrzeigersinn, bis die natürliche Balance von Tiefen (BASS) und Höhen (TREBLE) wieder hergestellt ist.

10 REMOTE SENSOR (Fernbedienungssensor)

Dieser Sensor fängt die von der drahtlosen Fernbedienung übermittelten infraroten Lichtstrahlen auf.

Soll eine Fernbedienung durchgeführt werden, ist die drahtlose Fernbedienung direkt auf das Sensorfenster zu richten.

11 MUTE/STANDBY LED (Stummschalt-/Bereitschafts-LED)

Diese LED blinkt während der Aktivierungszeit der Tonstummschaltung auf, wenn die Tonstummschaltung (nach der Stromeinschaltung des Gerätes) zuvor mit der Fernbedienung eingeschaltet wurde. Die Anzeige leuchtet danach (ohne aufzublinsen) auf, solange der Strom eingeschaltet ist. Außerdem blinkt die LED schnell, wenn der Schutzkreis aktiviert ist.

12 BANDWÄHLER (Bandwahl-/Monitortasten)

• COPY/TAPE-1/CD-R:

Wenn Sie diese Taste einmal drücken, leuchtet die COPY/TAPE-1/CD-R-Anzeige auf und Sie können die Bandquelle wiedergeben, die an die TAPE-1/CD-R-Buchse angeschlossen ist. In diesem Stadium können Sie die COPY/TAPE-1/CD-R-Quelle auf die TAPE-2/MD-Buchse überspielen.

Drücken Sie diese Taste noch einmal, um Tonquellen wiederzugeben, die mit dem Eingangswähler 13 angewählt worden sind; die Anzeige erlischt.

• TAPE-2/MD:

Wenn Sie diese Taste einmal drücken, leuchtet die TAPE-2/MD-Anzeige auf und Sie können dann die Band- oder Videoquelle wiedergeben, die an die Videoquelle der TAPE-2/MD-Buchse angeschlossen ist.

Drücken Sie diese Taste noch einmal, um Tonquellen wiederzugeben, die mit dem Eingangswähler 13 angewählt worden sind; die Anzeige erlischt.

13 INPUT SELECTOR (Eingangswähler)

Wählen Sie hiermit die Programmquelle aus.

Wenn die Taste für die gewünschte Programmquelle ausgewählt worden ist, leuchtet die LED. Es kann nur eine Programmquelle zur Zeit ausgewählt werden – und zwar wie folgt:

• PHONO:

Wählen Sie diese Position, wenn Sie einen Plattenspieler benutzen möchten, der an die PHONO-Buchsen angeschlossen ist. Der Plattenspieler sollte mit einem "MM"-Tonabnehmer ausgestattet sein.

- **CD:**
Wählen Sie diese Position, wenn Sie einen CD-Spieler benutzen möchten, der an die CD-Buchsen angeschlossen ist.
- **TUNER:**
Wählen Sie diese Position, wenn Sie einen Tuner benutzen möchten, der an die TUNER-Buchsen angeschlossen ist.
- **AUX:**
Wählen Sie diese Position, wenn Sie eine Komponente benutzen möchten, die an die AUX-Buchsen angeschlossen ist.

BEDIENUNGSANWEISUNGEN

VORBEREITUNG

1. DIE GERÄTEANSCHLÜSSE ÜBERPRÜFEN

- Vergewissern Sie sich, daß die Anschlüsse an der Geräterückwand korrekt durchgeführt wurden. (Abb. 2~3)
- Prüfen Sie, ob die Lautsprecherboxen polrichtig (Minus an Minus, Plus an Plus) und seitenrichtig (linke Box an linke Klemmen, rechte Box an rechte Klemmen) angeschlossen sind.
- Prüfen Sie, ob die einzelnen Geräteverbindungen seitenrichtig sind.

2. GRUNDEINSTELLUNGEN

- Drehen Sie den Lautstärkeregler **5** gegen den Uhrzeigersinn nach links.
- Stellen Sie den Drehregler auf "tonlos" beziehungsweise die Mittelstellung.
- Stellen Sie den Tonquellen Direktschalter (SOURCE DIRECT) **4** auf "OFF (■)".
- Drücken Sie den Band-Überwachungsschalter (TAPE MONITOR) **12**, um die LED auszuschalten (OFF).
- Den Lautsprecher-Wahlschalter dem gewünschten Lautsprechersystem (A oder B) entsprechend einstellen.

Danach kann der Verstärker eingeschaltet werden. Einige Sekunden später ist das Verstärker betriebsbereit.

SCHALLPLATTENWIEDERGABE

1. Stellen Sie den Eingangswahlschalter (INPUT SELECTOR) **13** auf "PHONO".
2. Spielen Sie eine Schallplatte ab.
3. Stellen Sie Lautstärke und Klang wunschgemäß ein.

CD-WIEDERGABE

1. Stellen Sie den Eingangswahlschalter (INPUT SELECTOR) **13** auf "CD".
2. Stellen Sie den CD-Spieler auf Wiedergabe.
3. Stellen Sie Lautstärke und Klang wunschgemäß ein.

RUNDFUNKEMPFANG

1. Stellen Sie den Eingangswahlschalter (INPUT SELECTOR) **13** auf "TUNER".
2. Stimmen Sie einen Sender ab.
3. Stellen Sie Lautstärke und Klang wunschgemäß ein.

WIEDERGABE MIT DEM AN DEN AUX-BUCHSEN ANGESCHLOSSENEN GERÄT

1. Stellen Sie den Eingangswahlschalter (INPUT SELECTOR) **13** auf "AUX".
2. Stellen Sie das Gerät auf Wiedergabe.
3. Stellen Sie Lautstärke und Klang wunschgemäß ein.

WIEDERGABE MIT DEM CASSETTENECK

1. Stellen Sie den Bandmonitorschalter (TAPE MONITOR) **12** auf die Position "COPY/TAPE-1/CD-R" oder "TAPE-2/MD".
2. Bedienen Sie das Cassettendeck.
3. Stellen Sie die Lautstärke- und Klangregler so ein, daß Sie eine passende Lautstärke und Klang erzielen.

AUFNAHME MIT DEM CASSETTENECK

Die Tonquelle, die aufgenommen werden soll, wird mit dem Eingangs-Wahlschalter (INPUT SELECTOR) **13** eingestellt.

ÜBERSPIELEN VON EINEM BAND AUF DAS ANDERE

Drücken Sie zum Überspielen von COPY/TAPE-1/CD-R auf TAPE-2/MD, den Bandmonitorschalter COPY/TAPE-1/CD-R **12**.

HINWEIS:

Das Überspielen von TAPE-2/MD auf COPY/TAPE-1/CD-R ist nicht möglich.

ÜBERWACHUNG DER AUFNAHME

(Wenn Sie ein 3-Kopf-Cassettendeck benutzen, kann der aufgenommene Ton während der Aufnahme überwacht werden.)

Benutzen Sie die Band-Überwachungsschalter (TAPE MONITOR) **12**, um das Cassettendeck auszuwählen, auf das Sie aufnehmen möchten.

Die LED des ausgewählten Cassettendecks leuchtet.

VORSICHT

Schutzschaltung

Diese Anlage ist mit einer Schnellauf-Schutzschaltung ausgestattet. Diese Schaltung schützt die internen Schaltungen der Anlage vor Schäden. Dies geschieht durch großen Stromfluß bei nicht vollständig angeschlossenen Lautsprecherbuchsen oder wenn ein Ausgang durch eine Ableitung erzeugt wird. Gehen Sie in so einem Fall sicher, daß Sie das Netz der Anlage ausschalten und überprüfen Sie die Anschlüsse der Lautsprecher. Schalten Sie die Stromversorgung dann wieder ein. Nach einer Stummschaltung von einigen Sekunden funktioniert das Gerät wieder normal.

FERNBEDIENUNG

Die als Sonderzubehör erhältliche Fernbedienung kann dazu benutzt werden, den Verstärker vom Sessel aus zu bedienen.

(1) Einlegen der Trockenbatterien

1. Nehmen Sie den Batteriedeckel der Fernbedienung ab.

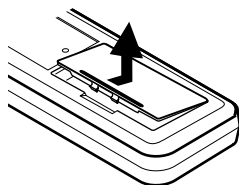

2. Legen Sie zwei Trockenbatterien wie im Batteriefach angezeigt ein.

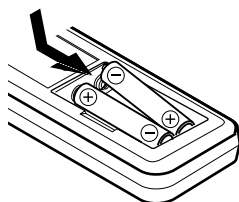

3. Legen Sie den Batteriedeckel wieder auf.

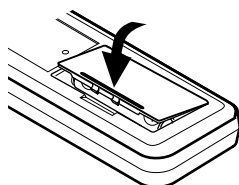

(2) Hinweise zur Anwendung der Fernbedienung

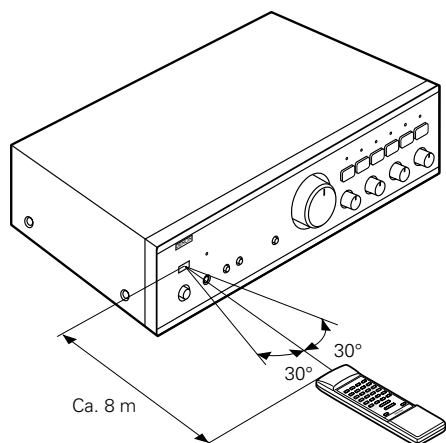

Hinweis zur Bedienung

- Drücken Sie die Bedienungstasten des Verstärkers und die der Fernbedienung nicht zur gleichen Zeit. Sie vermeiden damit das Auftreten von Fehlfunktionen.
- Die Betrieb der Fernbedienung ist weniger effektiv bzw. irregulär, wenn der infrarote Fernbedienungs-Sensor des Verstärkers unter starker Sonneneinstrahlung steht oder wenn sich zwischen Fernbedienung und Sensor größere Gegenstände befinden.
- Wenn Sie Ihren Videorekorder, Fernseher oder andere Komponenten ebenfalls mit einer Fernbedienung steuern, sollten die Bedienungstasten zweier verschiedener Fernbedienungen nicht zur gleichen Zeit gedrückt werden. Sie vermeiden damit das Auftreten von Fehlfunktionen.

Neben der Steuerung des Verstärkers PMA-495R können Sie mit dieser handlichen Vollsystem-Fernbedienung auch ein DENON-Cassettendeck bzw. einen DENON-CD-Spieler bedienen.

Fernbedienungsteil

Vollsystem-Fernbedienung

Diese Vollsystem-Fernbedienung steuert alle Hauptfunktionen des Verstärkers, wie z.B. Umschalten der Funktion, Regelung der Lautstärke. Aber das ist noch nicht alles! Mit den gleichen Bedienungstasten – und kombiniert mit dem PMA-495R – können Sie auch die Hauptfunktionen eines DENON-CD-Spielers bzw. DENON-Cassettendecks bzw. DENON-Tuners steuern. Beide Geräte zusammen bilden ein bemerkenswert ergonomisches und vielseitiges DENON-Steuersystem, mit dem die qualitative Klangwiedergabe erreicht wird, die sich eingeschworene HiFi-Enthusiasten wünschen und erwarten.

Hinweise zum Gebrauch von Batterien

- Für die Fernbedienung RC-176 werden Trockenbatterien vom Typ R6P (AA) benötigt.
- Die Batterien müssen nach etwa einem Jahr ausgewechselt werden. Es hängt jedoch davon ab, wie oft und wie lange Sie Ihre Fernbedienung anwenden.
- Kann der Verstärker nach einer kürzeren Zeit als einem Jahr nach Batteriewechsel nicht mit der Fernbedienung bedient werden (auch nicht aus nächster Distanz), ist es an der Zeit, die Batterien auszuwechseln.
- Legen Sie die Batterien ordnungsgemäß ein und folgen Sie dabei den Hinweisen im Batteriefach bezüglich der Polarität der Batterien.
- Batterien können leicht beschädigt werden oder auslaufen. Beachten Sie bitte deshalb:
 - Verwenden Sie niemals neue Batterien zusammen mit alten.
 - Legen Sie nur Batterien des gleichen Typs ein.
 - Die Gegenpole der Batterien dürfen nicht überbrückt werden. Die Batterien dürfen weder extremer Hitze oder einem offenen Feuer ausgesetzt noch gewaltsam geöffnet werden.
- Sollten Batterien ausgelaufen sein, muß die ausgelaufene Batterieflüssigkeit restlos aus dem Batteriefach mit einem weichen Tuch entfernt werden. Danach können neue Batterien eingelegt werden.

- Richten Sie die Fernbedienung direkt auf den Fernbedienungs-sensor des Verstärkers (wie in der linken Abbildung gezeigt) und drücken Sie dann auf die entsprechende(n) Bedienungstaste(n).
- Die Fernbedienung kann innerhalb eines Radius von ungefähr 8 Meter zum Verstärker benutzt werden. Dieser Radius nimmt u.U. ab, wenn die infraroten Lichtstrahlen von sich im Wege befindlichen Gegenständen blockiert oder umgelenkt werden oder wenn die Fernbedienung nicht direkt auf den Verstärker gerichtet wird.

Fernbedienung RC-176 und der mitgelieferte PMA-495R

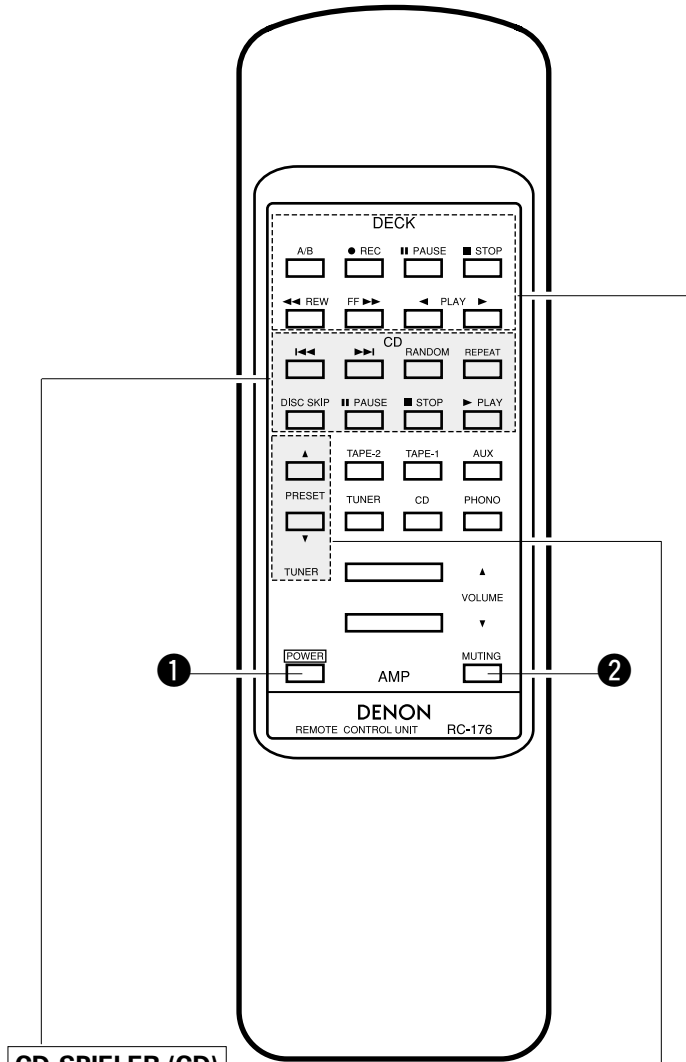

1 Netztaste **POWER**

- Wenn der Netzschalter des Geräts in der Position ON/STANDBY (**■**) steht, wird die Stromversorgung des PMA-495R durch Drücken dieser Taste ein- und ausgeschaltet.
- Wenn das Gerät mit der Fernbedienung ausgeschaltet wird, leuchtet die MUTE/STANDBY LED des Geräts auch weiterhin, die Eingangs-LED erlischt jedoch. Dadurch wird angezeigt, dass der PMA-495R im Stand-By-Modus ist.
- Wenn der Netzschalter des Geräts in die Position OFF (**■**) gestellt wird, nachdem das Gerät über die Fernbedienung ausgeschaltet wurde, und anschließend erneut in die Position ON/STANDBY (**■**) gebracht wird, befindet sich der PMA-495R im Betriebsmodus.

Diese Taste ist nach einem Stromausfall, bei abgezogenen Netzkabel und bei Anwendung eines Audio-Timers außer Betrieb gesetzt.

2 MUTING-Taste

Nach einem Druck auf diese Taste wird die Stummabstimmung aktiviert und es erfolgt keine Tonausgabe über die Lautsprecher.

Andere Tasten

Die andere Tasten sind ausschließlich für den PMA-495R bestimmt und funktionieren wie die entsprechenden Tasten an diesem Gerät.

CD-SPIELER (CD)

▶ PLAY	Abspieltaste
■ STOP	Stopptaste
◀◀	Taste für den automatischen Suchlauf in Rückwärtsrichtung
▶▶	Taste für den automatischen Suchlauf in Vorwärtsrichtung
RANDOM	Beziehen Sie sich auf die Bedienungsanleitung für Ihren DENON CD-Spieler
REPEAT	
DISC SKIP	
PAUSE	Pausentaste

CASSETTENECK (DECK)

PLAY ▶	Abspieltaste
◀ PLAY (REV)	Wiedergabe-/Rückschlauffaste
■ STOP	Stopptaste
◀◀ REW	Rückspultaste
FF ▶▶	Schnell-Vorlauftaste
● REC	Siehe in der Bedienungsanleitung für Cassetendeck von DENON
PAUSE	
A/B	A/B Deck Wahltaste

TUNER

PRESET ▲▼ -Taste

Mit Hilfe dieser Taste können Sie in der Liste der Speichernummern auf- und abblättern.

- Das Fernbedienungsgerät RC-176 kann sowohl CD-Spieler als auch Cassetendecks, die von DENON hergestellt worden sind, steuern.
- Beachten Sie bitte, daß der Betrieb bei einige Modellen nicht möglich ist.
- Die Bedienungstasten sind in verschiedenen Gruppen zusammengefaßt, jede Gruppe steuert jeweils eine Komponente. Es gibt eine Gruppeneinteilung für folgende Komponenten: AMP, FUNCTION, CD, DECK, TUNER usw..

Lesen Sie bezüglich von Einzelheiten bei der Bedienung in den Bedienungsanleitungen für den CD-Spieler und/oder des Cassetendecks nach.

VORSICHT:

- Wenn der Strom mit dem Fernbedienungsgerät ausgeschaltet worden ist, schaltet sich die Anlage in Strom-Betriebsbereitschaft. Wenn Sie für längere Zeit abwesend sind, trennen Sie vorher das Netzkabel von der Netzsteckdose ab.
- Im Standby-Modus leuchtet nur die Stummschaltungs-/Standby-LED **1**.
- Wenn die Fernbedienung unter fluoreszierenden Lichtverhältnissen oder bei Sonnenlichteinfall betätigt wird, kann es zu Situationen kommen, unter denen die Fernbedienung nicht einwandfrei arbeiten kann. Das ist besonders dann der Fall, wenn ein solches Licht auf den Fernbedienungs-Sensor des Verstärkers fällt. Es liegt dann keine Fehlfunktion vor. Es ist lediglich dafür zu sorgen, daß der Sensor diesem Lichteinfall nicht weiter ausgesetzt wird.

Technical Data (typical value)	Technische Daten (typische werte)	MODEL: PMA-495R
<ul style="list-style-type: none"> • POWER AMPLIFIER SECTION Rated Output Power: Both channel driven (8 Ω/ohms Load) 20 Hz to 20 kHz, T.H.D. 0.08% (4 Ω/ohms Load) DIN, 1 kHz, T.H.D. 0.7% Total Harmonic Distortion: (-3 dB at rated output, 8 Ω/ohms) • PRE AMPLIFIER SECTION Rated Output: (Recout Terminal) Input Sensitivity/ Input Impedance: The value in parentheses () refers to the input impedance when SOURCE DIRECT is ON. PHONO: CD, TUNER, AUX TAPE-1, TAPE-2: RIAA Deviation: PHONO: Within ±0.5 dB Maximum Input: • OVERALL CHARACTERISTICS SN Ratio (IHF A Network): (input terminals short- circuited) SOURCE-DIRECT: ON Tone Control Adjustable Range: BASS TREBLE Variable Loudness: • OTHERS Power Supply Power Consumption Dimensions (W) x (H) x (D) Net Mass • REMOTE CONTROL UNIT (RC-176) Remote control system: Infrared pulse system Power supply: 3V DC, Two size R6P ("AA") dry cell batteries External dimensions: Mass: (including batteries) 	<ul style="list-style-type: none"> • LEISTUNGSENDEN VERSTÄRKER Nenn-Ausgangsleistung: Beide Kanäle betriebeem (an 8 Ω/Ohm) 20 Hz bis 20 kHz, T.H.D. 0,08% (an 4 Ω/Ohm) DIN, 1 kHz, T.H.D. 0,7% Gesamtklirrfaktor: (-3 dB bei Nennausgang, 8 Ω/Ohm) • VORVERSTÄRKER Nenn-Ausgangsleistung: (Aufnahme-Ausgangsbuchse) Eingangsempfindlichkeit/ Eingangsimpedanz: Der in Klammern () angegebene Wert bezieht sich auf die Eingangs- impedanz, wenn der Quellen- Direktschalter (SOURCE DIRECT) eingeschaltet (ON) ist. PHONO: CD, TUNER, AUX TAPE-1, TAPE-2: Abweichung von der RIAA-Kennlinie: PHONO: Innerhalb ±0,5 dB Maximaler Eingang: • GESAMTEIGENSCHAFTEN Signal/Rauschabstand (IHF-A-Weiche): (Eingänge kurzgeschlossen) SOURCE DIRECT: ON Klangregelbereich: TIEFEN (BASS) HÖHEN (TREBLE) Physiologischer Lautstärkereger: • SONSTIGES Netzspannung und- frequenz Leistungsaufnahme Abmessungen (B) x (H) x (T) Nettogewicht • FERNBEDIENUNGSGERÄT (RC-176) Fernbedienungs-System: Infrarot-Impulse Stromversorgung: 3V Gleichstrom, zwei Trockenzelle- Batterien vom format R6P (AA) Äußere Abmessungen: Gewicht: (einschließlich Batterien) 	<p>45 W + 45 W</p> <p>70 W + 70 W</p> <p>0.02%</p> <p>150 mV</p> <p>2.5 mV/47 kΩ/kohms 150 mV/30 kΩ/kohms (150 mV/25 kΩ/kohms)</p> <p>20 Hz ~ 20 kHz PHONO 160 mV/1 kHz</p> <p>PHONO: MM: 84 dB (at 5 mV input)</p> <p>CD, TUNER, AUX TAPE-1, TAPE-2: 105 dB</p> <p>100 Hz ±8 dB 10 kHz ±8 dB 50 Hz +10 dB 10 kHz +5 dB</p> <p>AC 230 V/50 Hz</p> <p>170 W (IEC) 434 (W) x 120 (H) x 282 (D) mm (17-3/32" x 4-22/32" x 11-3/32") 6.0 kg (13 lbs 4 oz)</p> <p>55 (W) x 194 (H) x 18 (D) mm (2-11/64" x 7-41/64" x 45/64") 100 g (about 3.5 oz)</p>

- Specifications and contents are subject to change without notice for purposes of improvement.
- Änderungen des Inhalts und der technischen Daten zum Zwecke der Verbesserung vorbehalten.

DENON,Ltd.

16-11, YUSHIMA 3-CHOME, BUNKYO-KU, TOKYO 113-0034, JAPAN
Telephone: (03) 3837-5321

Printed in China 511 4090 008

Free Manuals Download Website

<http://myh66.com>

<http://usermanuals.us>

<http://www.somanuals.com>

<http://www.4manuals.cc>

<http://www.manual-lib.com>

<http://www.404manual.com>

<http://www.luxmanual.com>

<http://aubethermostatmanual.com>

Golf course search by state

<http://golfingnear.com>

Email search by domain

<http://emailbydomain.com>

Auto manuals search

<http://auto.somanuals.com>

TV manuals search

<http://tv.somanuals.com>