





WARNING AVERTISSEMENT ADVERTENCIA

To prevent serious injury or death:

- **Fall Hazard** – Never use on any elevated surface, since child's movement may cause product to slide or tip over. Use only on a floor.
- **Suffocation Hazard** – Never use on a soft surface (bed, sofa, cushion) since product can tip over and cause suffocation in soft surfaces.
- Always use restraint system until the child is able to climb in and out of the product unassisted.
- Never leave child unattended.
- Use the upright position only when child has developed enough upper body control to sit without leaning forward.
- Never use as a carrier or lift while child is seated. Never use the toy bar as a handle.

Pour éviter les blessures graves ou la mort :

- **Danger de chute** – Ne jamais utiliser ce produit sur une surface élevée, car les mouvements de l'enfant pourraient en provoquer la chute ou le faire basculer. Utiliser uniquement sur le sol.
- **Risque de suffocation** – Ne jamais utiliser ce produit sur une surface molle (lit, canapé ou coussin), car il pourrait basculer et présenter un risque de suffocation.
- Utiliser le système de retenue jusqu'à ce que l'enfant soit capable de s'installer sur son siège et d'en descendre sans aide.
- Ne jamais laisser un enfant sans surveillance.
- Utiliser ce produit en position redressée seulement quand l'enfant est assez fort pour s'asseoir sans tomber vers l'avant.
- Ne jamais se servir de ce produit comme porte-bébé et ne jamais le soulever si un enfant y est installé. Ne jamais utiliser la barre-jouets comme poignée.

Para evitar lesiones graves o la muerte:

- **Peligro de caídas** – No usar sobre superficies elevadas, ya que el movimiento del niño puede hacer que el producto se caiga. Usar únicamente sobre el piso.
- **Peligro de asfixia** – No usar sobre superficies suaves (cama, sofá, cojín) ya que el producto podría voltearse y causar asfixia.
- Siempre usar el sistema de sujeción hasta que el bebé pueda sentarse y salirse por sí solo.
- No dejar al niño fuera de su alcance.
- Usar la posición vertical únicamente después de que el bebé haya desarrollado suficiente control corporal superior para sentarse sin hacerse para adelante.
- No usar como cargador ni levantarla mientras el bebé esté sentado. No usar la barra de juguetes como asa.

Consumer Information

Renseignements pour les consommateurs

Información para el consumidor

IMPORTANT! Please keep these instructions for future reference.

- Please read these instructions before assembly and use of this product.
- Adult assembly is required. Tool needed for assembly: Phillips screwdriver (not included).
- Requires one "D" (LR20) **alkaline** battery (not included) for soother operation. Requires two button cell (LR44) batteries (mercury-free batteries included) for toy operation.
- Product features and decorations may vary from photographs.

IMPORTANT! Conserver ces instructions car elles contiennent des renseignements importants.

- Lire toutes les instructions avant d'assembler le produit et de l'utiliser.
- Le produit doit être assemblé par un adulte. Outil requis pour l'assemblage : tournevis cruciforme (non fourni).
- L'unité de vibrations fonctionne avec une pile alcaline D (LR20), non incluse. Le jouet fonctionne avec deux piles boutons (LR44) **alcalines** (piles sans mercure fournies).
- Les caractéristiques du produit et les décorations peuvent varier par rapport aux illustrations.

¡IMPORTANTE! Guardar estas instrucciones para futura referencia.

- Leer estas instrucciones antes de ensamblar y usar el producto.
- Requiere ensamblaje por un adulto. Herramienta necesaria para el montaje: destornillador de estrella (no incluida).
- El mecanismo relajante funciona con 1 pila **alcalina** D (LR20) x 1,5V (no incluida). El juguete funciona con 2 pilas de botón (LR44) x 1,5V (pilas sin mercurio incluidas). LEA LAS INSTRUCCIONES ANTES DE USAR ESTE PRODUCTO.
- Las características y decoración del producto pueden variar de los mostrados.

ICES-003

This Class B digital apparatus complies with Canadian ICES-003. Operation is subject to the following two conditions: (1) this device may not cause harmful interference and (2) this device must accept any interference received, including interference that may cause undesired operation.

NMB-003

Cet appareil numérique de la classe B est conforme à la norme NMB-003 du Canada. L'utilisation de ce dispositif est autorisée seulement aux conditions suivantes : (1) il ne doit pas produire de brouillage et (2) l'utilisateur du dispositif doit être prêt à accepter tout brouillage radioélectrique reçu, même si ce brouillage est susceptible de compromettre le fonctionnement du dispositif.

Fasteners

Pièces de fixation

Sujetadores

Note: Tighten or loosen all screws with a Phillips screwdriver. Do not over-tighten the screws.

Remarque : Serrer et desserrer toutes les vis à l'aide d'un tournevis cruciforme. Ne pas trop serrer les vis.

Nota: Ajustar o desajustar todos los tornillos con un destornillador de estrella. No apretar en exceso.



M5 Lock Nut – 4 (Inside Retainers)

Écrou de sécurité M5 – 4
(dispositifs internes de retenue)

Tuerca ciega M5 – 4
(dentro de los sujetadores)

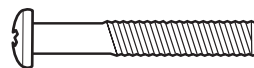

M5 x 30 mm Screw – 4

Vis M5 x 30 mm – 4

Tornillo M5 x 30 mm – 4

Shown Actual Size
Dimensions réelles
Se muestra a tamaño real



CAUTION MISE EN GARDE PRECAUCIÓN

This package contains small parts in its unassembled state. Adult assembly is required.

Le produit non assemblé comprend de petits éléments détachables susceptibles d'être avalés. Le produit doit être assemblé par un adulte.

Este empaque incluye piezas pequeñas en su estado desmontado. Requiere montaje por parte de un adulto.

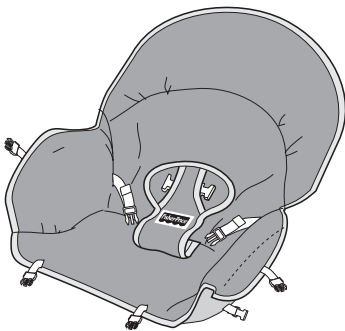

Pad
Coussin
Almohadilla

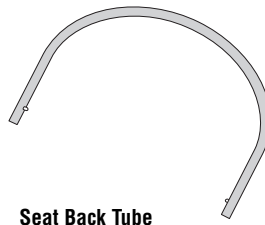

Seat Back Tube
Tube du dossier
Tube del respaldo

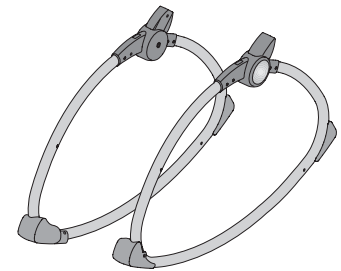

2 Side Rails
2 structures tubulaires latérales
2 rieles laterales

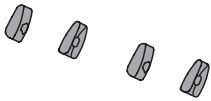

4 Retainers with Lock Nut
4 dispositifs de retenue avec
écrou de sécurité
4 sujetadores con tuerca ciega

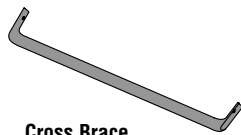

Cross Brace
Entretoise
Soporte transversal

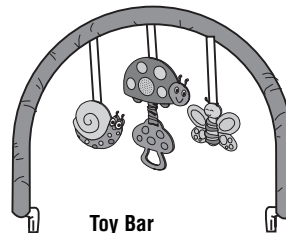

Toy Bar
Barre-jouets
Barra de juguetes

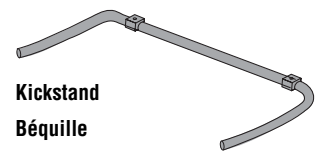

Kickstand
Béquille
Pie de apoyo

IMPORTANT! Please remove all parts from the package and identify them before assembly. Some parts may be packed in the pad.

IMPORTANT ! Retirer tous les éléments de l'emballage et s'assurer d'avoir toutes les pièces avant de commencer l'assemblage. Il se peut que des pièces aient été placées dans le coussin.

¡IMPORTANTE! Sacar todas las piezas del empaque e identificarlas antes de ensamblarlas. Quizá algunas piezas estén en la almohadilla.

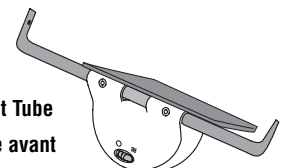

Front Tube
Tube avant
Tubo frontal

Assembly Assemblage Montaje

IMPORTANT! Before assembly and each use, inspect this product for damaged hardware, loose joints, missing parts or sharp edges. DO NOT use if any parts are missing or broken. Contact Fisher-Price® for replacement parts and instructions if needed. Never substitute parts.

IMPORTANT ! Avant l'assemblage et chaque utilisation, vérifier qu'aucune pièce n'est endommagée ou ne manque, qu'aucun joint n'est lâche et qu'aucun bord n'est tranchant. NE PAS utiliser le produit si des pièces manquent ou sont endommagées. Communiquer avec Fisher-Price® pour obtenir des pièces de rechange et des instructions au besoin. N'utiliser que des pièces du fabricant.

¡IMPORTANTE! Previo al montaje y de cada uso, revisar que este producto no tenga piezas dañadas, conexiones sueltas, piezas faltantes o bordes filosos. NO usar el producto si falta o está rota alguna pieza. Póngase en contacto con la oficina Fisher-Price® más próxima a su localidad para obtener piezas de repuesto e instrucciones, en caso de ser necesarias. No usar piezas de terceros.

- Placer chaque structure tubulaire latérale de façon que le bouton soit à l'extérieur.
- Insérer le tube du dossier dans le logement de chaque structure tubulaire.
- En appuyant sur les boutons situés aux extrémités du tube du dossier, glisser ce tube dans le logement de chaque structure tubulaire, jusqu'à ce qu'il **s'emboîte**. **S'assurer d'entendre un "clac" de chaque côté.**
- Tirer sur le tube du dossier pour s'assurer qu'il est bien inséré dans chaque logement.
- Colocar cada riel lateral de tal manera que el botón apunte hacia afuera.
- Introducir el tubo del respaldo en el zócalo en cada riel lateral.
- Mientras presiona las lengüetas en los extremos del tubo del asiento, continuar introduciendo el tubo del respaldo en los zócalos de cada riel lateral, hasta que las lengüetas se **"encajen"** en su lugar. **Cerciorarse de oír un "clac" en cada lado.**
- Tirar del tubo del respaldo para arriba para cerciorarse de que está seguro en los zócalos de los rieles laterales.

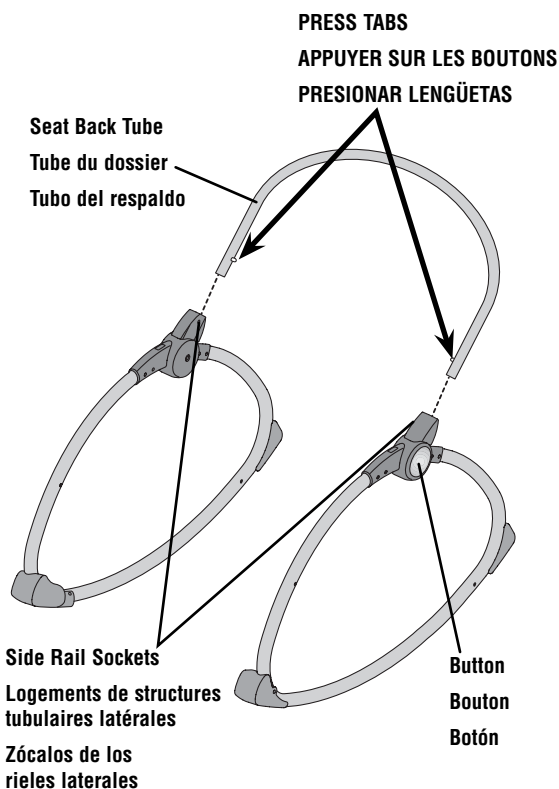

- Position each side rail so that the button faces outward.
- Insert the seat back tube into the socket in each side rail.
- While pressing the tabs on the ends of the seat back tube, continue to insert the seat back tube into the sockets in each side rail, until the tabs **"snap"** into place. **Make sure you hear a "snap" on each side.**
- Pull the seat back tube up to be sure it is secure in the side rail sockets.

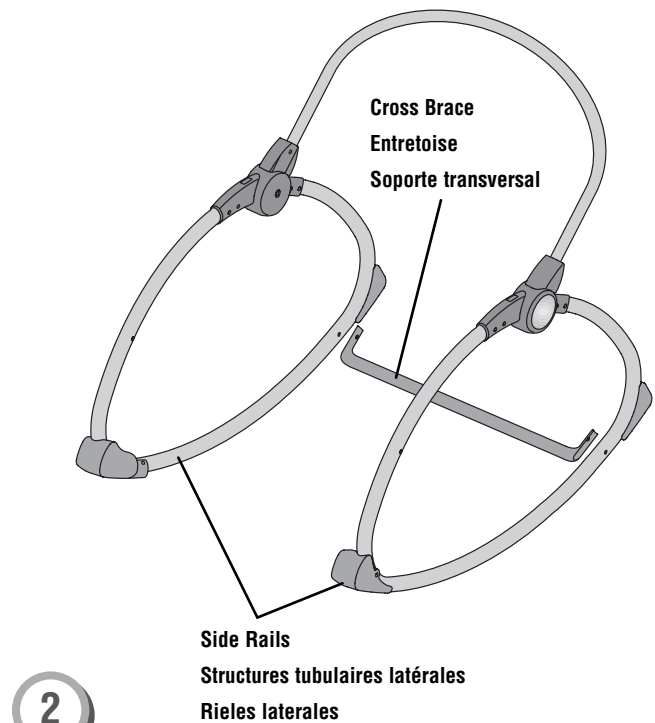

- Fit the cross brace between the side rails, as shown.
- Glisser l'entretoise entre les structures tubulaires latérales, comme illustré.
- Ajustar el soporte transversal entre los rieles laterales, como se muestra.

Assembly Assemblage Montage

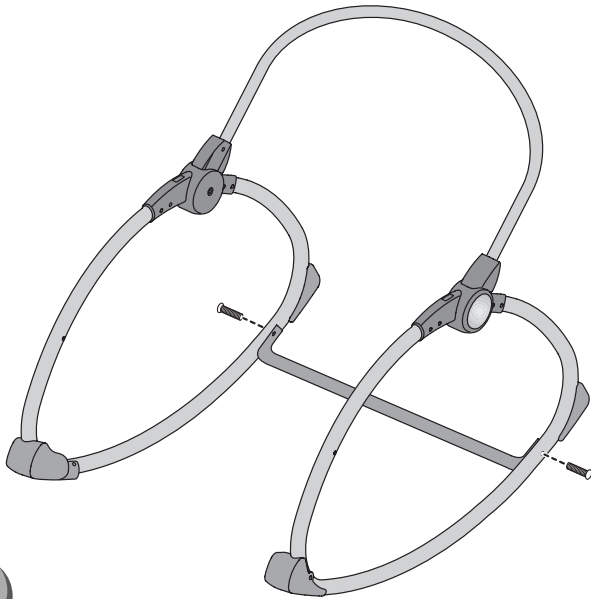

- Insert a screw through each side rail and into the ends of the cross brace.
- Insérer une vis dans chaque structure latérale tubulaire, jusque dans les extrémités dans l'entretoise.
- Introducir un tornillo en la parte exterior de cada riel lateral y en los extremos en la barra transversal.

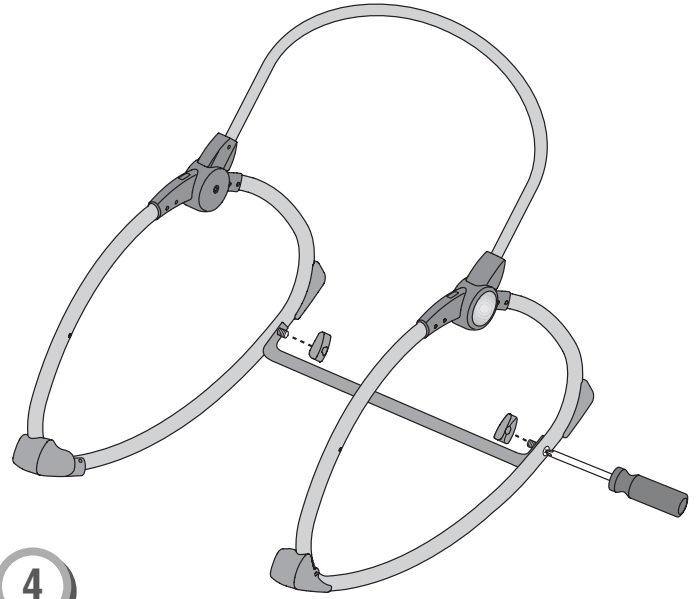

- Fit a retainer with lock nut onto the end of the screw and to the inside of a side rail. Tighten the screw.
Hint: A lock nut has been factory assembled to the retainer. During shipment, the lock nut may have fallen out of the retainer. If it has, please fit it into the hexagonal hole in the retainer so that the rounded side of the lock nut faces out.
- Repeat this procedure to fasten the screw in the other end of the cross brace and side rail, using the remaining retainer with lock nut.
- Fixer un dispositif de retenue avec écrou de sécurité à l'extrémité de la vis et à l'intérieur de la structure tubulaire latérale. Serrer la vis.
Remarque : Un écrou de sécurité a été assemblé en usine au dispositif de retenue. Pendant le transport, l'écrou peut être tombé. Si c'est le cas, le réinsérer dans le trou hexagonal du dispositif de retenue de façon que le côté rond de l'écrou de sécurité soit orienté vers l'extérieur.
- Répéter ce procédé pour fixer l'autre vis à l'autre extrémité du l'entretois et à la structure tubulaire latérale en utilisant le dispositif de retenue avec écrou de sécurité qui reste.
- Ajustar un sujetador con tuerca ciega en el extremo del tornillo y en el interior de un riel lateral. Ajustar el tornillo.
Consejo: Una tuerca ciega fue ensamblada de fábrica en el sujetador. Es posible que la tuerca ciega se haya salido del sujetador durante el envío. Si éste es el caso, meter la tuerca ciega en el orificio hexagonal en el sujetador, de manera que el lado redondeado de la tuerca ciega apunte para afuera.
- Repetir este procedimiento para ajustar el tornillo en el otro extremo de la barra transversal y en el riel lateral, usando el sujetador con tuerca ciega restante.

Assembly Assemblage Montaje

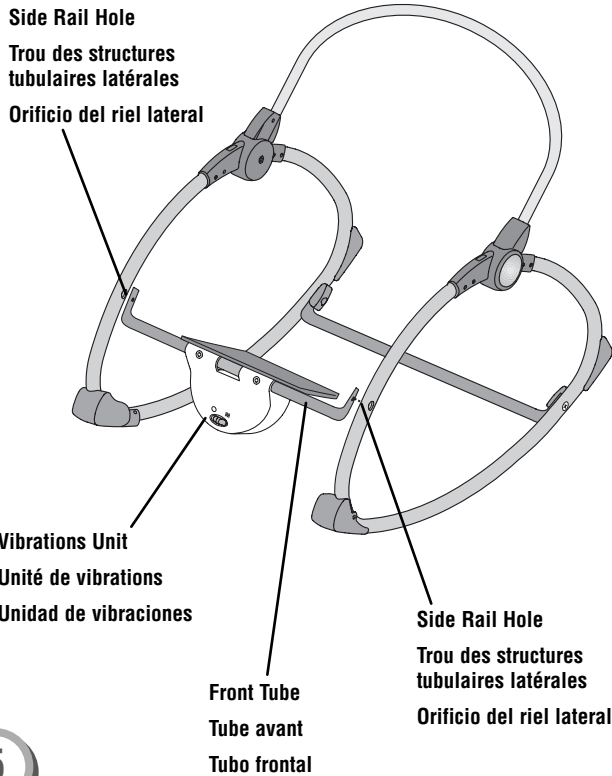

5

- Locate the hole in each side rail.
- With the vibrations unit facing forward, fit the front tube to the side rails, as shown. Hold the front tube in place and proceed to step 6.
- Repérer le trou de chaque structure tubulaire latérale.
- En tenant l'unité de vibrations de façon que le dessus soit orienté vers l'avant, insérer le tube avant dans les structures tubulaires latérales, comme illustré. Tenir le tube avant en place et passer à l'étape 6.
- Localizar el orificio en cada riel lateral.
- Con la unidad de vibraciones apuntando para adelante, ajustar el tubo frontal en los rieles laterales, tal como se muestra. Sujetar el tubo frontal en su lugar y seguir con el paso 6.

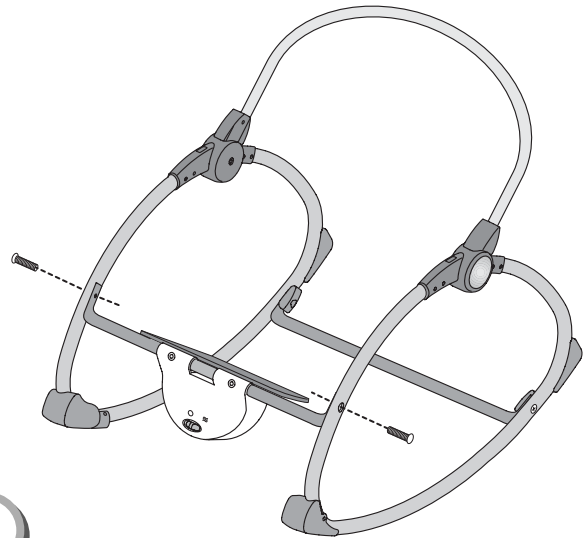

6

- Insert an M5 x 30 mm screw through the outside of each side rail and into the ends of the front tube.
- IMPORTANT!** Please follow the next assembly (step 7) carefully to completely secure the front tube to the side rails.
- Insérer une vis M5 x 30 mm dans chaque structure latérale tubulaire, jusque dans les extrémités du tube avant, en partant de l'extérieur des structures latérales.
- IMPORTANT !** Suivre soigneusement les instructions de l'étape no 7 pour fixer solidement le tube avant aux structures latérales tubulaires.
- Introducir un tornillo M5 x 30 mm en la parte exterior de cada riel lateral y en los extremos del tubo frontal.
- ¡IMPORTANTE!** Siga cuidadosamente el siguiente paso (paso 7) para asegurar por completo el tubo frontal en los rieles laterales.

Assembly Assemblage Montaje

Retainer with Lock Nut
Dispositif de retenue avec écrou de sécurité
Sujetador con tuerca ciega

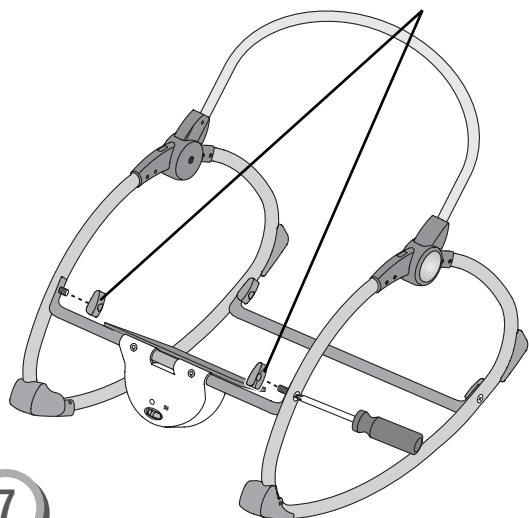

7

- Fit a retainer with lock nut onto the end of the screw and to the inside of a side rail. Tighten the screw.

Hint: A lock nut has been factory assembled to the retainer. During shipment, the lock nut may have fallen out of the retainer. If it has, please fit it into the hexagonal hole in the retainer so that the rounded side of the lock nut faces out.

- Repeat this procedure to fasten the screw in the other end of the front tube and side rail, using the remaining retainer with lock nut.

- Fixer un dispositif de retenue avec écrou de sécurité à l'extrémité de la vis et à l'intérieur de la structure tubulaire latérale. Serrer la vis.

Remarque : Un écrou de sécurité a été assemblé en usine au dispositif de retenue. Pendant le transport, l'écrou peut être tombé. Si c'est le cas, le réinsérer dans le trou hexagonal du dispositif de retenue de façon que le côté rond de l'écrou de sécurité soit orienté vers l'extérieur.

- Répéter ce procédé pour fixer l'autre vis à l'autre extrémité du tube avant et à la structure tubulaire latérale en utilisant le dispositif de retenue avec écrou de sécurité qui reste.
- Ajustar un sujetador con tuerca ciega en el extremo del tornillo y en el interior de un riel lateral. Ajustar el tornillo.

Consejo: Una tuerca ciega fue ensamblada de fábrica en el sujetador. Es posible que la tuerca ciega se haya salido del sujetador durante el envío. Si éste es el caso, meter la tuerca ciega en el orificio hexagonal en el sujetador, de manera que el lado redondeado de la tuerca ciega apunte para afuera.

- Repetir este procedimiento para ajustar el tornillo en el otro extremo del tubo frontal y en el riel lateral, usando el sujetador con tuerca ciega restante.

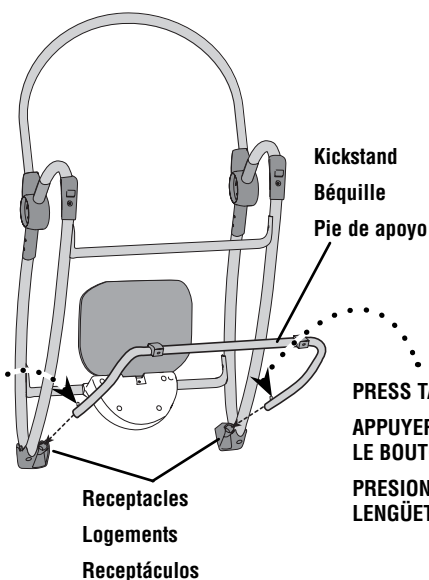

8

- Position the assembly face down.
- While pressing the tab on each end of the kickstand, insert the kickstand into the receptacle in each side rail.
- Push the kickstand into the receptacles until the tabs “snap” into place. **Make sure you hear a “snap” on each side.**
- Pull the kickstand to be sure it is secure in the receptacles.
- Placer l'assemblage à l'envers.
- En appuyant sur le bouton situé à chaque extrémité de la béquille, emboîter chaque extrémité de la béquille dans le logement de chaque structure tubulaire latérale.
- Pousser la béquille dans les logements jusqu'à ce qu'elle s'emboîte. **S'assurer d'entendre un “clac” de chaque côté.**
- Tirer sur la béquille pour s'assurer qu'elle est solidement insérée dans les logements.
- Colocar la unidad cara abajo.
- Mientras presiona la lengüeta de cada extremo del pie de apoyo, introduzca el pie de apoyo en el receptáculo en cada riel lateral.
- Empujar el pie de apoyo en los receptáculos hasta que las lengüetas se “encajen” en su lugar. **Cerciórese de oír un “clac” en cada lado.**
- Tirar del pie de apoyo para cerciorarse de que está seguro en los receptáculos.

Assembly Assemblage Montage

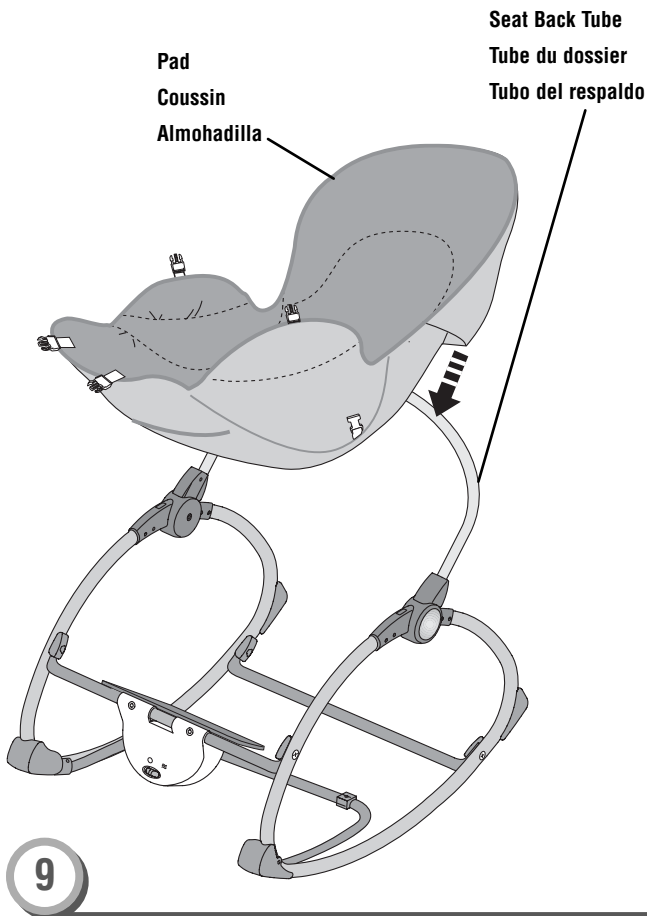

- Turn the assembly upright.
- Fit the upper pocket on the pad onto the seat back tube.
- Fasten the pad buckles around each side rail.
- Mettre l'assemblage à l'endroit.
- Glisser le repli supérieur du coussin sur le tube du dossier.
- Boucler les attaches du coussin autour de chaque structure tubulaire latérale.
- Colocar la unidad en posición vertical.
- Ajustar el compartimento superior de la almohadilla en el tubo del respaldo.
- Ajustar las hebillas de la almohadilla alrededor de cada riel lateral.

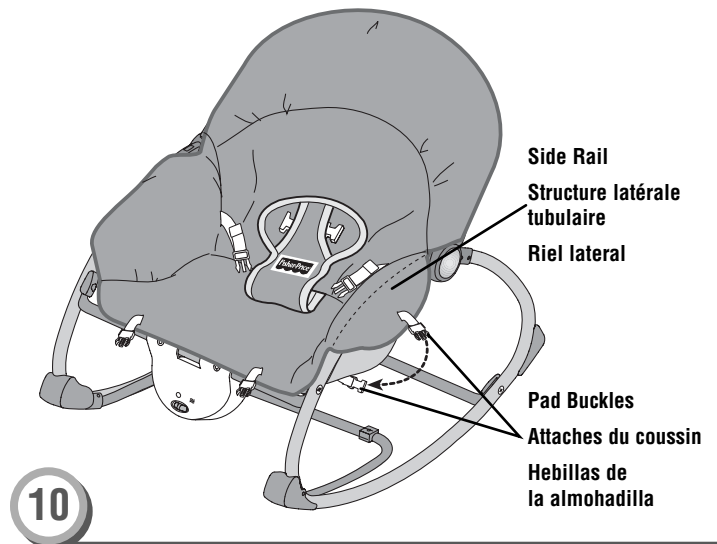

- Fasten the pad buckles around each side rail.
- Boucler les attaches du coussin autour de chaque structure tubulaire latérale.
- Ajustar las hebillas de la almohadilla alrededor de cada riel lateral.

Assembly Assemblage Montaje

Pad Slot
Fente du coussin
Ranura de la almohadilla

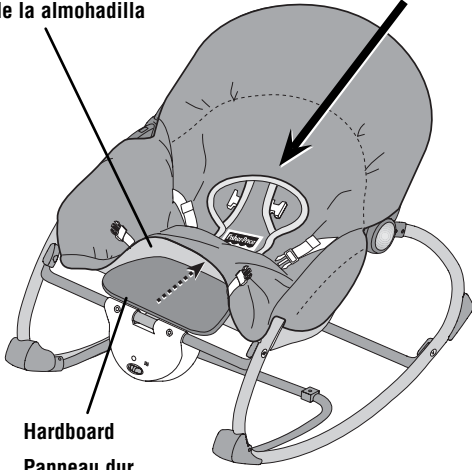

PRESS Seat Back
ABAISSER le dossier
PRESIONAR el respaldo

Hardboard
Panneau dur
Tabla

11

- Turn the hardboard over and insert it into the slot in the front edge of the pad.
- Press the fasteners together in the seat back portion of the pad.
- Faire pivoter le panneau dur pour l'insérer dans la fente à l'avant du coussin.
- Boucler les attaches du coussin situées à l'arrière du siège.
- Voltar la tabla e introducirla en la ranura en el borde frontal de la almohadilla.
- Presionar los sujetadores el uno hacia el otro en la parte del respaldo de la almohadilla.



Pad Buckles
Attaches du coussin
Hebillas de la almohadilla

12

- Fasten the pad buckles on the front edge of the pad and underneath the seat. **Make sure you hear a "snap" on both sides.**
- Boucler les attaches du coussin situées à l'avant du coussin et sous le siège. **S'assurer d'entendre un "clac" de chaque côté.**
- Ajustar las hebillas de la almohadilla en el borde frontal de la almohadilla y debajo del asiento. **Cerciórese de oír un "clac" en ambos lados.**

Battery Installation Installation des piles Colocación de las pilas

Hint: We recommend using **alkaline** batteries for longer battery life.

Remarque : Il est recommandé d'utiliser des piles **alcalines**, car elles durent plus longtemps.

Consejo: Se recomienda usar pilas **alcalinas** para una mayor duración.

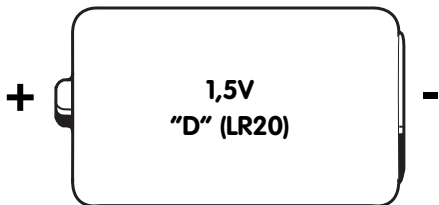

- Protect the environment by not disposing of this product with household waste (2002/96/EC). Check your local authority for recycling advice and facilities (Europe only).
- Protéger l'environnement en ne jetant pas ce produit dans les ordures ménagères (2002/96/EC). Consulter votre municipalité pour obtenir des conseils sur le recyclage et connaître les centres de dépôt de votre région.
- Proteger el medio ambiente no disponiendo de este producto en la basura del hogar (2002/96/EC). Consultar con la agencia local pertinente en cuanto a información y centros de reciclaje (solo Europa).

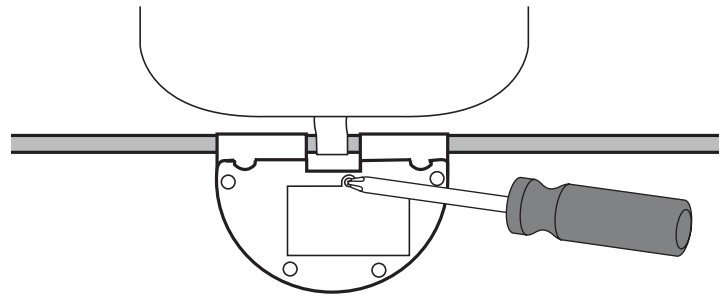

- Locate the battery compartment on the bottom of the vibrations unit.
 - Loosen the screw in the battery compartment door. Lift to remove the battery compartment door.
 - Insert one "D" (LR20) **alkaline** battery.
 - Replace the battery compartment door and tighten the screw.
- IMPORTANT!** Low battery power causes this product to operate erratically: no vibrations and the product may not turn off. Remove and discard the battery and replace with a new "D" (LR20) **alkaline** battery.

- Trouver le compartiment des piles sous l'unité de vibrations.
 - Dévisser la vis du couvercle du compartiment des piles. Soulever et retirer le couvercle du compartiment des piles.
 - Insérer une pile **alkaline** D (LR20).
 - Remettre le couvercle en place et serrer la vis.
- IMPORTANT!** Si les piles sont faibles, il se peut que les vibrations ne fonctionnent pas et que le produit ne s'éteigne pas. Retirer et jeter la pile et le remplacer par 1 pile **alkaline** D (LR20) neuves.

- Localizar el compartimento de la pila en la parte inferior de la unidad de vibraciones.
 - Desajustar el tornillo de la tapa del compartimento con. Levantar para abrir la tapa del compartimento.
 - Introducir una pila **alkalina** tipo 1 x "D" (LR20) x 1,5V.
 - Cerrar la tapa del compartimento de la pila y ajustar el tornillo.
- ¡IMPORTANTE!** Si la pila está gastada el producto no funcionará correctamente: no habrá vibraciones y quizá el producto no pueda desactivarse. Sacar y disponer de la pila de manera segura y sustituirlas por una nueva pila **alkalina** tipo "D" (LR20) x 1,5V.

Battery Safety Information Conseils de sécurité concernant les piles

Información de seguridad sobre las pilas

In exceptional circumstances, batteries may leak fluids that can cause a chemical burn injury or ruin your product. To avoid battery leakage:

- Do not mix old and new batteries or batteries of different types alkaline, standard (carbon-zinc) or rechargeable (nickel-cadmium).
- Insert batteries as indicated inside the battery compartment.
- Remove batteries during long periods of non-use. Always remove exhausted batteries from the product. Dispose of batteries safely. Do not dispose of this product in a fire. The batteries inside may explode or leak.
- Never short-circuit the battery terminals.
- Use only batteries of the same or equivalent type as recommended.
- Do not charge non-rechargeable batteries.
- Remove rechargeable batteries from the product before charging.
- If removeable, rechargeable batteries are used, they are only to be charged under adult supervision.

Dans des circonstances exceptionnelles, les piles pourraient couler et causer des brûlures chimiques ou endommager irréparablement le produit. Pour éviter que les piles coulent :

- Ne pas combiner des piles usées avec des piles neuves ou différents types de piles : alcalines, standard (carbone-zinc) ou rechargeables (nickel-cadmium).
- Insérer les piles dans le sens indiqué à l'intérieur du compartiment.
- Retirer les piles si le jouet n'est pas utilisé pendant une longue période. Toujours retirer les piles usées du produit. Jeter les piles usées dans un conteneur réservé à cet usage. Ne pas jeter les piles au feu : elles pourraient exploser ou couler.
- Ne jamais court-circuiter les bornes des piles.
- N'utiliser que des piles du même type que celles recommandées, ou des piles équivalentes.
- Ne pas recharger des piles non rechargeables.
- Toujours retirer les piles rechargeables du produit avant de les charger.
- Les piles rechargeables ne doivent être rechargées que sous la surveillance d'un adulte.

En circunstancias excepcionales, las pilas pueden derramar líquido que puede causar quemaduras o dañar el producto. Para evitar derrames:

- No mezclar pilas nuevas con gastadas ni mezclar pilas alcalinas, estándar (carbono-cinc) o recargables (níquel-cadmio).
- Cerciorarse de que la polaridad de las pilas sea la correcta.
- Sacar las pilas gastadas del producto y disponer de ellas de una manera segura. Sacar las pilas si el vehículo no va a ser usado durante un periodo prolongado. No quemar las pilas ya que podrían explotar o derramar el líquido incorporado en ellas.
- No provocar un cortocircuito con las terminales.
- Usar sólo el tipo de pilas recomendadas (o su equivalente).
- No cargar pilas no recargables.
- Sacar las pilas recargables antes de cargarlas.
- La carga de las pilas recargables sólo debe realizarse con la supervisión de un adulto.

United States Only

This equipment has been tested and found to comply with the limits for a Class B digital device, pursuant to Part 15 of the FCC Rules. These limits are designed to provide reasonable protection against harmful interference in a residential installation. This equipment generates, uses and can radiate radio frequency energy and, if not installed and used in accordance with the instructions, may cause harmful interference to radio communications. However, there is no guarantee that interference will not occur in a particular installation. If this equipment does cause harmful interference to radio or television reception, which can be determined by turning the equipment off and on, the user is encouraged to try to correct the interference by one or more of the following measures:

- Reorient or relocate the receiving antenna.
- Increase the separation between the equipment and receiver.
- Consult the dealer or an experienced radio/TV technician for help.

Note: Changes or modifications not expressly approved by the manufacturer responsible for compliance could void the user's authority to operate the equipment.

This device complies with Part 15 of the FCC Rules. Operation is subject to the following two conditions: (1) this device may not cause harmful interference and (2) this device must accept any interference received, including interference that may cause undesired operation.

États-Unis seulement

Cet équipement a été testé et jugé conforme aux limites de Classe B pour un appareil numérique en vertu de l'article 15 de la réglementation de la FCC. Ces limites ont été instaurées pour fournir une protection raisonnable contre toute interférence nuisible dans une installation résidentielle. Cet équipement génère, utilise et peut émettre de l'énergie radiofréquence. S'il n'est pas installé et utilisé conformément aux instructions, il peut provoquer des interférences sur les communications radio. Cependant, il n'est pas garanti que des interférences ne se produiront pas dans certaines installations. Si cet équipement cause des interférences à la réception radio ou télévisée (ce qui peut être vérifié en éteignant l'appareil puis en le remettant sous tension), l'utilisateur peut tenter de les résoudre en suivant une ou plusieurs des mesures ci-après :

- Réorienter ou déplacer l'antenne réceptrice.
- Augmenter l'espace entre l'appareil et le récepteur.
- Pour obtenir de l'aide, contacter le vendeur ou un technicien radio/télévision expérimenté.

REMARQUE : Tout changement ou modification de cet appareil n'ayant pas été expressément approuvé par les parties responsables de sa conformité peut entraîner l'annulation du droit d'exploitation de l'équipement par l'utilisateur.

Cet appareil est conforme à l'article 15 de la réglementation de la FCC. L'utilisation de ce dispositif est autorisée seulement aux deux conditions suivantes : (1) il ne doit pas produire de brouillage nuisible, et (2) l'utilisateur du dispositif doit être prêt à accepter tout brouillage radioélectrique reçu, même si ce brouillage est susceptible de compromettre le fonctionnement du dispositif.

Válido sólo en los Estados Unidos

Este equipo fue probado y cumple con los límites de un dispositivo digital de Clase B, según está establecido en la Parte 15 del reglamento FCC. Estos límites están diseñados para proporcionar una protección razonable contra interferencia dañina en una instalación residencial. Este equipo genera, utiliza y puede radiar energía de radiofrecuencia y, si no se instala y utiliza según lo estipulado en las instrucciones, puede causar interferencia dañina a radiocomunicaciones. Sin embargo, no hay ninguna garantía de que no haya interferencia en una instalación particular. Si este equipo llega a causar interferencia dañina a la recepción de radio o televisión, lo cual puede ser verificado encendiendo y apagando el equipo, se recomienda tomar una de las siguientes medidas para corregir el problema:

- Cambiar la orientación o localización de la antena receptora.
- Aumentar la distancia entre el equipo y el receptor.
- Ponerse en contacto con el distribuidor o con un técnico de radio/TV.

Nota: los cambios o modificaciones no expresamente autorizados por el fabricante responsable del cumplimiento de las normas puede cancelar la autoridad del usuario de usar el equipo.

Este dispositivo cumple con la Parte 15 del reglamento FCC. El uso está sujeto a las dos condiciones siguientes: (1) Este dispositivo no debe causar interferencia dañina y (2) este dispositivo debe aceptar cualquier interferencia recibida, incluyendo interferencia que pueda causar que el dispositivo no funcione correctamente.

**WARNING AVERTISSEMENT ADVERTENCIA****To prevent serious injury or death:**

- **Fall Hazard** – Never use on any elevated surface, since child's movement may cause product to slide or tip over. Use only on a floor.
- **Suffocation Hazard** – Never use on a soft surface (bed, sofa, cushion) since product can tip over and cause suffocation in soft surfaces.
- Always use restraint system until the child is able to climb in and out of the product unassisted.
- Never leave child unattended.
- Use the upright position only when child has developed enough upper body control to sit without leaning forward.
- Never use as a carrier or lift while child is seated. Never use the toy bar as a handle.

Pour éviter les blessures graves ou la mort :

- **Danger de chute** – Ne jamais utiliser ce produit sur une surface élevée, car les mouvements de l'enfant pourraient en provoquer la chute ou le faire basculer. Utiliser uniquement sur le sol.
- **Risque de suffocation** – Ne jamais utiliser ce produit sur une surface molle (lit, canapé ou coussin), car il pourrait basculer et présenter un risque de suffocation.
- Utiliser le système de retenue jusqu'à ce que l'enfant soit capable de s'installer sur son siège et d'en descendre sans aide.
- Ne jamais laisser un enfant sans surveillance.
- Utiliser ce produit en position redressée seulement quand l'enfant est assez fort pour s'asseoir sans tomber vers l'avant.
- Ne jamais se servir de ce produit comme porte-bébé et ne jamais le soulever si un enfant y est installé. Ne jamais utiliser la barre-jouets comme poignée.

Para evitar lesiones graves o la muerte:

- **Peligro de caídas** – No usar sobre superficies elevadas, ya que el movimiento del niño puede hacer que el producto se caiga. Usar únicamente sobre el piso.
- **Peligro de asfixia** – No usar sobre superficies suaves (cama, sofá, cojín) ya que el producto podría voltearse y causar asfixia.
- Siempre usar el sistema de sujeción hasta que el bebé pueda sentarse y salirse por sí solo.
- No dejar al niño fuera de su alcance.
- Usar la posición vertical únicamente después de que el bebé haya desarrollado suficiente control corporal superior para sentarse sin hacerse para adelante.
- No usar como cargador ni levantarla mientras el bebé esté sentado. No usar la barra de juguetes como asa.

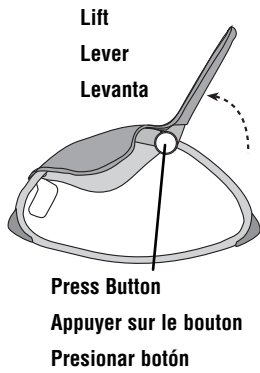

UPRIGHT
REDRESSÉE
VERTICAL

1

Seat Position

Upright: While pressing the button on each side rail, lift the seat back.

Recline: While pressing the button on each side rail, lower the seat back.

Position en fonction de l'enfant

Redressée : En appuyant sur le bouton situé sur chaque structure tubulaire latérale, redresser le dossier.

Inclinée : En appuyant sur le bouton situé sur chaque structure tubulaire latérale, baisser le dossier.

Posición de asiento

Vertical: Mientras presiona el botón en cada riel lateral, levante el respaldo.

Reclinada: Mientras presiona el botón en cada riel lateral, baje el respaldo.

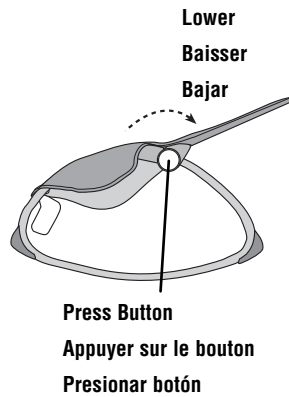

RECLINE
INCLINÉE
RECLINAR

2

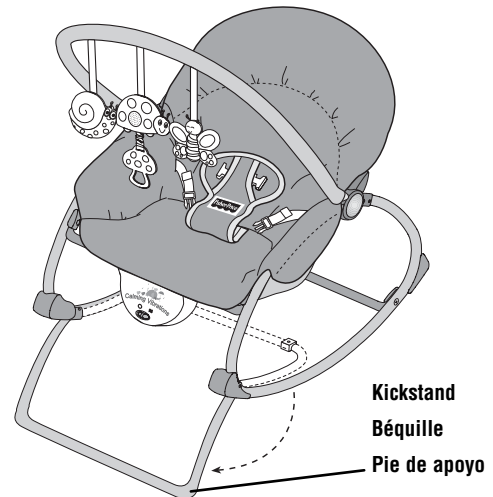

- Rotate the kickstand out.
- Push down on the seat bottom to be sure the kickstand is in position.
- Faire pivoter la béquille vers l'extérieur.
- Appuyer sur le bas du siège pour s'assurer que la béquille est en position.
- Girar el pie de apoyo para afuera.
- Empujar el asiento para abajo para cerciorarse de que el pie de apoyo está en su lugar.

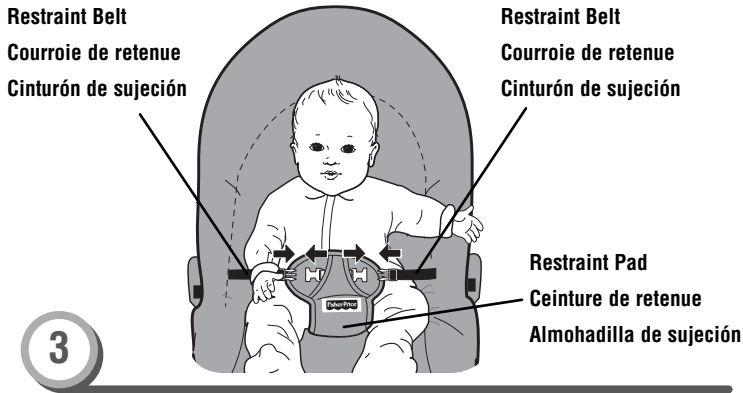

- Place your child in the seat. Position the restraint pad between your child's legs.
- Fasten the restraint belts to each side of the restraint pad. **Make sure you hear a "click" on both sides.**
- Check to be sure the restraint system is securely attached by pulling it away from your child. The restraint system should remain attached.
- Mettre l'enfant dans le siège. Glisser la ceinture de retenue entre ses jambes.
- Attacher les deux courroies de retenue de chaque côté de la ceinture de retenue. **S'assurer d'entendre un "clac" de chaque côté.**
- Tirer sur le système de retenue pour s'assurer qu'il est bien attaché en tirant dessus. Il doit résister.
- Sentar a su hijo en el asiento. Colocar la almohadilla de sujeción entre las piernas de su hijo.
- Ajustar los cinturones de sujeción en cada lado de la almohadilla de sujeción. **Cerciórese de oír un "clac" en ambos lados.**
- Verificar que el sistema de sujeción está bien ajustado, tirando del mismo en dirección opuesta al niño. El sistema de sujeción debe permanecer ajustado.

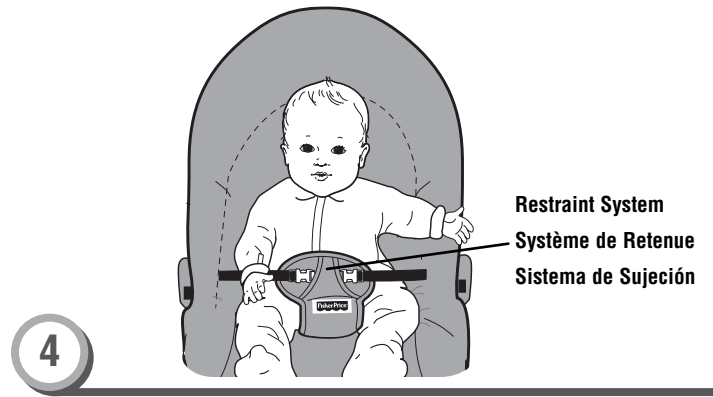

- Tighten each waist belt so that the restraint system is snug against your child. Please refer to the next section for instructions to tighten the waist belts.
- Serrer les courroies abdominales de sorte que le système de retenue est bien ajusté contre l'enfant. Consulter la section suivante pour voir les instructions visant à serrer les courroies abdominales.
- Apretar cada cinturón de la cintura de modo que el sistema de sujeción quede bien ajustado al niño/a. Consultar la siguiente sección para mayores detalles sobre cómo apretar el cinturón.

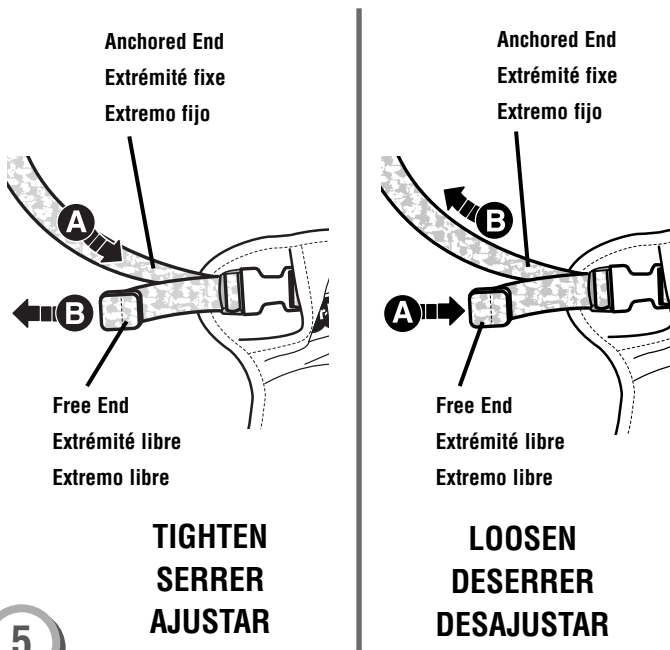

5

TIGHTEN
SERRER
AJUSTAR

LOOSEN
DESERRER
DESAJUSTAR

To tighten the belts:

- Feed the anchored end of the restraint belt up through the buckle to form a loop **A**. Pull the free end of the restraint belt **B**.

To loosen the belts:

- Feed the free end of the restraint belt up through the buckle to form a loop **A**. Enlarge the loop by pulling on the end of the loop toward the buckle. Pull the anchored end of the restraint belt to shorten the free end of the restraint belt **B**.

Pour serrer les courroies :

- Glisser une portion de l'extrémité fixe de la courroie de retenue vers le haut dans le passant de façon à former une boucle **A**. Tirer sur l'extrémité libre de la courroie de retenue **B**.

Pour desserrer les courroies :

- Glisser l'extrémité libre de la courroie de retenue dans le passant de façon à former une boucle **A**. Agrandir la boucle en tirant sur son extrémité, vers le passant. Tirer sur l'extrémité fixe de la courroie de retenue pour raccourcir l'extrémité libre de la courroie de retenue **B**.

Para ajustar los cinturones:

- Introducir el extremo fijo del cinturón de sujeción en la hebilla para formar un espacio **A**. Jalar el extremo libre del cinturón de sujeción **B**.

Para desajustar los cinturones:

- Introducir el extremo libre del cinturón de sujeción en la hebilla para formar un espacio **A**. Agrandar el espacio jalando el extremo del espacio hacia la hebilla. Jalar el extremo fijo del cinturón de sujeción para achicar el extremo libre del cinturón **B**.

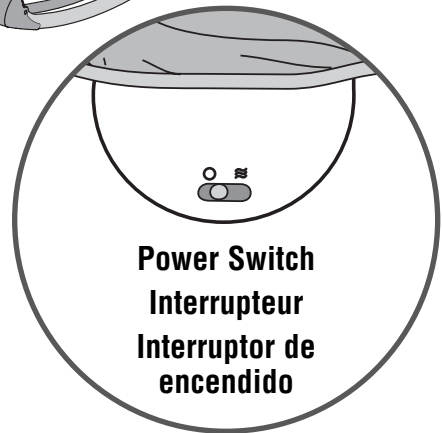
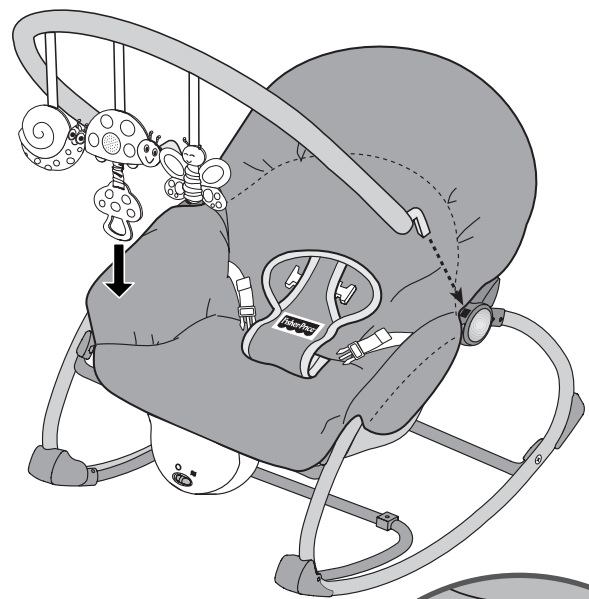

Power Switch
Interrupteur
Interruptor de encendido

6

- Fit the plugs on each end of the toy bar into the sockets in each side rail.
- Make sure your child is properly secured in the seat.
- Slide the power switch to the \approx on position for calming vibrations. Slide the power switch to the \circ off position to turn vibrations off.
- Pull the umbrella ring for a short tune!
- Insérer les chevilles à chaque extrémité de la barre-jouets dans les logements de chaque structure tubulaire latérale.
- S'assurer que l'enfant est bien attaché dans le siège.
- Glisser l'interrupteur en position \approx pour déclencher des vibrations apaisantes. Glisser l'interrupteur en position \circ pour arrêter les vibrations apaisantes.
- Tirer sur l'anneau du parapluie pour entendre une petite mélodie!
- Ajustar los enchufes de cada extremo de la barra de juguetes en los zócalos en cada riel lateral.
- Cerciorarse de que el niño esté bien asegurado en el asiento. Colocar el interruptor de encendido en la posición \approx para vibraciones relajantes.
- Colocar el interruptor de encendido en la posición \circ para desactivar las vibraciones.
- ¡Jala el aro del paraguas para una breve melodía!

Storage Rangement Almaciento

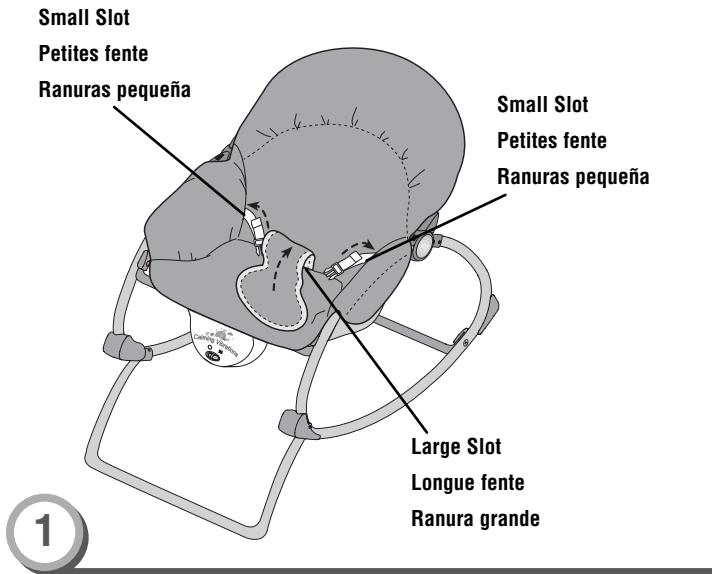

- Insert the restraint belts back through the small slots in the pad.
- Insert the restraint pad down through the large slot in the pad.
- Glisser les courroies du système de retenue dans les petites fentes du coussin.
- Glisser la ceinture de retenue dans la grande fente du coussin.
- Introducir los cinturones de sujeción de regreso por las pequeñas ranuras en la almohadilla.
- Introducir la almohadilla de sujeción por la ranura grande en la almohadilla.

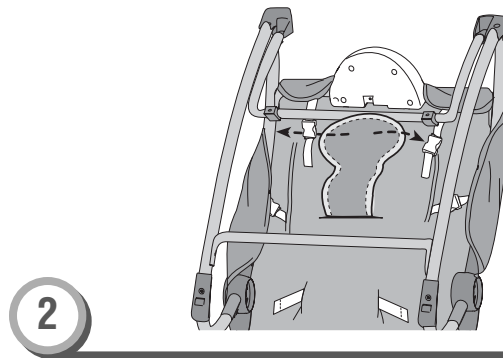

- Turn the rocker face down.
- Tuck the ends of the restraint pad underneath the buckles, as shown.
- Mettre le siège à l'envers.
- Glisser les extrémités de la ceinture de retenue sous les boucles, comme illustré.
- Colocar el mecedor cara abajo.
- Meter los extremos de la amohadilla de sujeción debajo de las hebillas, tal como se muestra.

Care Entretien Mantenimiento

- The pad is machine washable. Wash the pad separately in cold water on the gentle cycle. Do not use bleach. Tumble dry separately on low heat and remove promptly.
- The frame, toy bar and toys may be wiped clean using a mild cleaning solution and a damp cloth. Do not use bleach. Do not use harsh or abrasive cleaners. Rinse clean with water to remove residue. Do not immerse the frame, toy bar and toys.

To remove the pad:

- Unfasten the buckles around each side rail. Turn the seat face down on a flat surface. Unfasten the buckles on the pad.
- Turn the seat upright. Remove the hardboard from the slot in the front edge of the pad.
- Pull the front and back of the seat back area of the pad apart. Lift the pad off the seat.

To replace the pad, refer to Assembly steps 9 and 12.

- Loosen the screws in the battery compartment door on the toy. Remove the battery compartment door. Dispose of the exhausted batteries.

- Le coussin est lavable à la machine. Le laver séparément à l'eau froide au cycle délicat. Ne pas utiliser d'eau de Javel. Le sécher séparément par culbutage à basse température et le retirer rapidement de la machine une fois sec.
- Nettoyer le cadre, la barre-jouets et les jouets avec une solution savonneuse douce et un linge humide. Ne pas utiliser d'eau de Javel. Ne pas utiliser de nettoyeurs puissants ou abrasifs. Rincer pour éliminer les résidus de savon. Ne pas plonger le cadre, la barre-jouets ou les jouets dans l'eau.

Pour retirer le coussin :

- Détacher les boucles autour de chaque structure tubulaire latérale.
- Mettre le siège à l'envers sur une surface plane. Détacher les boucles du coussin.
- Remettre le siège à l'endroit. Retirer le panneau dur des fentes à l'avant du coussin.
- Séparer l'avant et l'arrière du coussin du dossier. Enlever le coussin du siège.

Pour replacer le coussin, se référer aux étapes 9 et 12 de l'assemblage.

- Desserrer les vis du couvercle du compartiment des piles situé sur le jouet. Enlever le couvercle du compartiment des piles. Jeter les piles usées.

- La almohadilla se puede lavar a máquina. Lavar la almohadilla por separado en agua fría y ciclo suave. No usar lejía. Secar por separado a temperatura baja y sacar inmediatamente después de acabar el ciclo de secado.
- Usar un paño humedecido en una solución limpiadora suave para limpiar el armazón, barra de juguetes y juguetes. No usar lejía. No usar limpiadores fuertes o abrasivos. Enjuagar con agua para eliminar cualquier residuo. No sumergir el armazón, barra de juguetes ni los juguetes.

Para quitar la almohadilla:

- Desajustar las hebillas alrededor de cada riel lateral.
- Colocar el asiento cara abajo sobre una superficie plana. Desajustar las hebillas en la almohadilla.
- Colocar el asiento en posición vertical. Quitar la tabla de la ranura en el borde frontal de la almohadilla.
- Separar la parte delantera y trasera del área del respaldo de la almohadilla. Levantar la almohadilla del asiento.

Para poner la almohadilla en su lugar, consultar los pasos de ensamble 9 y 12.

- Destornillar los tornillos de la tapa del compartimento de pilas del juguete. Retirar la tapa. Desechar las pilas gastadas de manera segura.

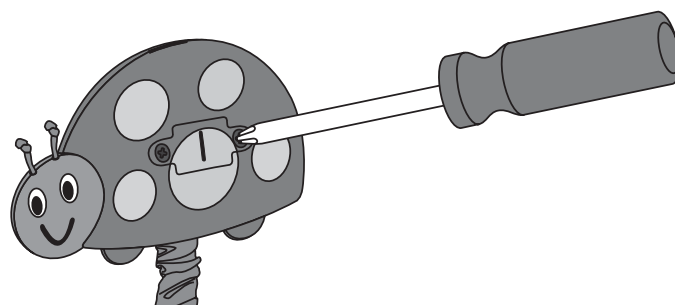

Battery Removal

- Before disposing of the toy bar, please remove the batteries.
- Loosen the screws in the battery compartment door. Remove and dispose of the batteries safely.

Retrait des piles

- Avant de jeter la barre-jouets, retirer les piles.
- Dévisser les vis du couvercle du compartiment des piles. Retirer les piles et les jeter dans un conteneur réservé à cet usage.

Sacar la pila

- Antes de descartar la barra de juguetes, sacar la pila.
- Aflojar los tornillos de la tapa del compartimento de la pila. Sacar y disponer de la pila gastada de manera segura.



? **CONSUMER ASSISTANCE**
Call toll free: 1-800-432-5437 (US & Canada only)
M-F 9AM to 7PM / SAT 11AM to 5PM (EST)

service.fisher-price.com

Write to us at: Fisher-Price® Consumer Relations,
636 Girard Avenue, East Aurora, New York 14052.

Hearing-impaired consumers using TTY/TDD equipment,
please call 1-800-382-7470.

In Mexico: 59-05-51-00 Ext. 5206 ó 01-800-46359-89
In Brasil: 0800 550780

CANADA

Mattel Canada Inc., 6155 Freemont Blvd.,
Mississauga, Ontario L5R 3W2; www.service.mattel.com.

MÉXICO

Importado y distribuido por Mattel de México, S.A. de C.V.,
Insurgentes Sur #3579, Torre 3, Oficina 601, Col. Tlalpan,
Delegación Tlalpan, C.P. 14020, México, D.F. R.F.C. MME-920701-NB3.

CHILE

Mattel Chile, S.A., Avenida Américo Vespucio 501-B, Quilicura, Santiago, Chile.

VENEZUELA

Mattel de Venezuela, C.A., RIF J301596439, Ave. Mara, C.C. Macaracuay Plaza,
Torre B, Piso 8, Colinas de la California, Caracas 1071.

ARGENTINA

Mattel Argentina, S.A., Curupayí 1186, (1607) – Villa Adelina, Buenos Aires.

COLOMBIA

Mattel Colombia, S.A., calle 123#7-07 P.5, Bogotá.

BRASIL

Importado por : Mattel do Brasil Ltda.- CNPJ : 54.558.002/0008-04 - Av.
Tenente Marques, 1246 - Sala 02 - 2º. Andar - 07770-000 - Polvilho -
Cajamar - SP – Brasil. Serviço de Atendimento ao Consumidor (SAC):
sac@mattel.com.

Fisher Price, Inc., a subsidiary of Mattel, Inc., East Aurora, NY 14052 U.S.A.
©2008 Mattel, Inc. All Rights Reserved. ® and ™ designate U.S. trademarks of Mattel, Inc.

Fisher Price, Inc., une filiale de Mattel, Inc., East Aurora, NY 14052 É.-U.
©2008 Mattel, Inc. Tous droits réservés. ® et ™ désignent des marques déposées de Mattel, Inc. aux É.-U.

Free Manuals Download Website

<http://myh66.com>

<http://usermanuals.us>

<http://www.somanuals.com>

<http://www.4manuals.cc>

<http://www.manual-lib.com>

<http://www.404manual.com>

<http://www.luxmanual.com>

<http://aubethermostatmanual.com>

Golf course search by state

<http://golfingnear.com>

Email search by domain

<http://emailbydomain.com>

Auto manuals search

<http://auto.somanuals.com>

TV manuals search

<http://tv.somanuals.com>