

- GB** **HBF400 Food Blender**
Operation Manual (2)
-
- FR** **Mélangeur pour aliments HBF400**
Manuel d'utilisation (4)
-
- ES** **Licuada para alimentos HBF400**
Manual de operación (6)
-
- PT** **HBF400 Food Blender**
Manual do Utilizador (8)
-
- IT** **HBF400 Food Blender**
Manuale per il funzionamento (10)
-
- DE** **HBF400 Food Blender**
Bedienungsanleitung (12)
-
- NL** **HBF400 Food Blender**
Gebruiksaanwijzing (14)
-
- DK** **HBF400 Food Blender**
Betjeningsvejledning (16)
-
- SE** **HBF400 Food Blender**
Bruksanvisning (18)
-
- NO** **HBF400 Food Blender**
Brukerhåndbok (20)
-
- GR** **Αναμίκτης τροφίμων HBF400**
Εγχειρίδιο χειρισμού (22)
-
- RU** **Миксер для Еды HBF400**
Руководство по эксплуатации (24)
-
- TU** **HBF400 Yiyecek Blenderi**
Çalıştırma Kılavuzu (26)
-
- BR** **HBF400 Food Blender**
Manual de Instruções (28)
-
- CN** **HBF400系列食品搅拌机**
操作手册 (30)
-
- JP** **HBF400 フード・ブレンダー**
操作マニュアル (32)
-
- KR** **HBF400 푸드 블렌더**
사용 설명서(34)
-
- SA** **HBF400 خلطة الطعام**
دليل التشغيل (37)

IMPORTANT SAFETY INSTRUCTIONS

WARNING – When using electrical appliances, basic safety precautions should be followed, including the following:

- Read the Operation Manual before using blender. Keep Operation Manual handy.
- Before first use, wash container assembly in hot, soapy water. Do NOT place in dishwasher.
- Plug into a grounded outlet.
- Do not remove ground.
- Do not use an adapter.
- Do not use an extension cord.
- Disconnect power before cleaning or servicing.
- To reduce risk of personal injury, unplug cord from outlet when not in use, and before putting on or taking off parts.
- Unplug the blender and inspect the power cord insulation for cracks on a weekly basis. Refer to “Technical Service” for repair or replacement.
- To protect against electrical shock, do not immerse cord, plug, or blender base in water or any other liquid.
- Do not spray the base with a high-pressure spray gun.
- Extreme caution must be used when moving an appliance containing hot oil or other hot liquids.
- Do not use appliance for other than intended use.
- Not intended for use by or near children.
- Children should be supervised to ensure they do not play with the appliance.
- This appliance is not intended for use by persons (including children) with reduced physical, sensory, or mental capabilities, or lack of experience and knowledge, unless they have been given supervision or instruction concerning use of the appliance by a person responsible for their safety.
- The use of accessory attachments not recommended by the appliance manufacturer may cause injuries.
- To reduce risk of personal injury and to prevent damage to blender or container and cutter assembly, DO NOT insert utensils into blender container while operating blender.
- Do not store any kitchen utensils in the container because the blender would be damaged if inadvertently turned on.
- To prevent possibility of serious personal injury, keep hands out of blender container while operating blender. Always operate blender with container cover in place.
- Avoid contacting moving parts. Switch off the appliance and disconnect from power supply before changing accessories or approaching parts that move in use.
- Blades are sharp. Handle carefully when emptying container, and during cleaning and inspecting of blades.
- If cutter assembly blades are loose, discontinue use immediately and replace cutter assembly. Do not attempt to repair or tighten cutter assembly.
- Inspect container and cutter assembly daily. Do not use broken, chipped, or cracked container. Check cutter for wear, nicks, or broken blades. Do not use broken, loose, or cracked cutting blades.
- Do not use outdoors.
- This appliance is intended for short periods of operation, with a rated operating time of 3 minutes.
- Do not leave blender unattended while it is operating.
- To prevent damage to blender, container, or cutter assembly, DO NOT move or shake blender while in operation. If blending action stops during operation, turn blender OFF (O), remove container from base, remove container cover, and use a thin rubber spatula to push mixture towards cutters.
- When blending hot liquids, remove center-piece of two-piece lid. Hot liquids may push lid off jar during blending. To prevent possible burns: Do not fill blender jar beyond the 1 quart (1 liter) level. With the protection of an oven mitt or thick towel, place one hand on top of lid. Keep exposed skin away from lid. Start blending at lowest speed.
- Always operate blender with container cover in place.
- This blender is designed with motor overload protection. If the motor stops during operation due to overheating, unplug the unit and allow it to cool down for 15 minutes. Plug unit back after 15 minutes to resume normal operation.
- The normal function of this product may be disturbed by strong electromagnetic interference. If this occurs, simply reset the product and resume normal operation by following the operation manual. If normal operation cannot be resumed, place the product in a different location.
- Do not operate any appliance with a damaged cord or plug or after the appliance malfunctions, or is dropped or damaged in any manner. Refer to “Technical Service” for instructions on examination, repair, or electrical or mechanical adjustment.
- If the supply cord of this appliance is damaged, it must be replaced by the manufacturer or its service agent or a similar qualified person.
UK ONLY: If fitted with a non-rewirable U.K. plug, the 13 amp fuse approved by ASTA to be B.S. 1362 must be used. If you need a replacement fuse carrier, it must be replaced with the same colour coded carrier with the same markings. Fuse covers and carriers can be obtained from approved service agents.

– **SAVE THESE INSTRUCTIONS** –

Safety Alert Symbols

The following safety alert symbols are used throughout this manual to alert you to the safety hazards described below.

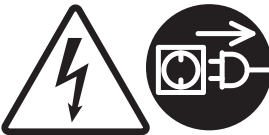

Electrical Shock Hazard
Disconnect power before cleaning blender base.
Failure to follow these instructions can result in death or electrical shock.

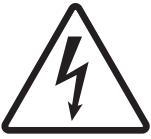

Electrical Shock Hazard
Plug into a grounded outlet.
Do not remove ground.
Do not use an adapter.
Do not use an extension cord.
Failure to follow these instructions can result in death, fire, or electrical shock.



Cut Hazard
Always place cover on container when blending.
Do not put hands, spoons, or other utensils in container when blending.
Failure to follow these instructions can result in broken bones, cuts, or other injuries.



Burn Hazard
Always use caution when blending hot contents.
Failure to follow these instructions can result in burns.

Sanitizing

Sanitize using 1 tablespoon (15 ml) of household bleach per 1 gallon (3.8 liter) of clean, cool water (60°F/16°C), mixed according to the instructions on the bleach.

1. Fill container with sanitizing solution, replace cover and filler cap and run on LOW (1) speed for 2 minutes. Empty container.
2. Wipe exterior with soft cloth dampened with sanitizing solution.
3. Immerse cover and filler cap in sanitizing solution for 2 minutes.
4. Place empty container on base and run on HIGH (2) speed for 2 seconds to remove any moisture from the cutter assembly.
5. **When ready to use**, rinse with clean water.

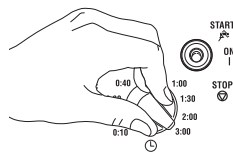

38

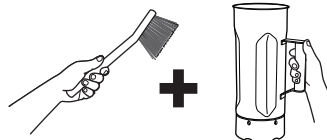

40

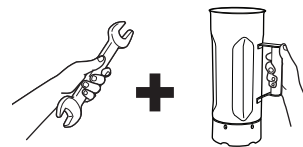

42

Technical Services

For assistance or replacement parts, call our
Technical Services number:
++910-693-4277
www.commercial.hamiltonbeach.com

INSTRUCTIONS FOR PROPER DISPOSAL OF THIS PRODUCT PURSUANT TO THE EUROPEAN UNION'S DIRECTIVE ON ELECTRICAL WASTE

Please do not dispose of any electrical equipment as ordinary waste. Help conserve natural resources and protect the environment: when you have finished using this product, please dispose of it at your local waste collection or recycling centre in the area reserved for electrical equipment. Contact your local authority to find the nearest waste collection centre. To remind you to dispose of this product responsibly and separately from ordinary waste, it is marked with the symbol of a crossed-out trash bin.



CONSIGNES DE SÉCURITÉ IMPORTANTES

ATTENTION – Lors de l'utilisation d'appareils électriques, il est nécessaire de respecter des consignes de sécurité basiques, et d'appliquer les mesures suivantes :

- Lisez le manuel d'utilisation avant d'employer le mélangeur. Conservez le manuel d'utilisation à portée de main.
- Avant la première utilisation, lavez l'ensemble conteneur avec de l'eau chaude savonneuse. N'utilisez PAS de lave-vaisselle.
- Branchez l'appareil à une prise avec mise à la terre.
- Ne supprimez pas la mise à la terre.
- N'utilisez pas d'adaptateur.
- N'utilisez pas de rallonge électrique.
- Débranchez l'alimentation électrique avant un nettoyage ou une réparation.
- Pour réduire les risques de blessures personnelles, débranchez le cordon d'alimentation de la prise si l'appareil n'est pas utilisé, et avant de monter ou de démonter des pièces.
- Débranchez le mélangeur et inspectez toutes les semaines l'isolation du cordon d'alimentation pour rechercher des fissures. Adressez-vous au « Service technique » pour leur réparation ou leur remplacement.
- Pour se protéger d'une électrocution, ne plongez pas le cordon, la prise ou la base du mélangeur dans de l'eau ou dans un autre liquide.
- Ne pulvérisez pas la base avec un pistolet à haute pression.
- Soyez très prudents lors du déplacement de l'appareil contenant de l'huile bouillante ou d'autres liquides brûlants.
- N'utilisez pas l'appareil pour autre chose que pour son usage prévu.
- L'appareil n'est pas conçu pour être utilisé par ou à proximité des enfants.
- Surveillez que les enfants ne jouent pas avec l'appareil.
- L'utilisation de cet appareil n'est pas prévu pour les porteurs d'handicaps (y compris les enfants) de type physique, sensoriel ou mental, ou pour les personnes sans expérience ni connaissance, à moins qu'elles aient été convenablement formées ou contrôlées par une personne responsable de leur sécurité.
- L'utilisation d'accessoires amovibles non recommandés par le fabricant d'appareil pourrait provoquer des blessures.
- Pour réduire les risques de blessures personnelles et pour éviter d'endommager le mélangeur, le conteneur ou l'ensemble de coupe, N'introduisez PAS d'ustensiles dans le conteneur du mélangeur pendant son fonctionnement.
- Ne stockez pas d'ustensiles de cuisine dans le conteneur, parce cela endommagerait le mélangeur dans le cas d'une mise en marche par inadvertance.
- Pour éviter les risques de blessures personnelles graves, conservez vos mains hors du conteneur pendant le fonctionnement du mélangeur. Utilisez toujours le mélangeur avec le couvercle du conteneur en place.
- Évitez le contact avec les pièces en mouvement. Mettez l'appareil hors tension et débranchez l'alimentation électrique avant de changer les accessoires ou d'approcher des pièces en mouvement pendant le fonctionnement.
- Les lames sont tranchantes. Manipulez avec soin lors du vidage et du nettoyage du réservoir et durant le contrôle des lames.
- Si les lames de l'ensemble de coupe se desserrent, interrompez immédiatement les opérations et remplacez l'ensemble de coupe. Ne tentez pas de réparer ou de resserrer l'ensemble de coupe.
- Inspectez tous les jours le conteneur et l'ensemble de coupe. N'utilisez pas de conteneur cassé, ébréché ou fissuré. Vérifiez l'ensemble de coupe à la recherche de lame cassée, ébréchée ou usée. N'utilisez pas de lames de coupe cassées, desserrées ou craquelées.
- N'utilisez pas l'appareil à l'extérieur.
- Cet appareil est conçu pour de courtes périodes d'exploitation, avec une durée de fonctionnement moyenne de 3 minutes.
- Ne laissez pas le mélangeur sans surveillance pendant son fonctionnement.
- Ce mélangeur est conçu avec une protection contre la surcharge du moteur. Si le moteur s'arrête durant le fonctionnement à la suite d'une surchauffe, sortez la prise et laissez refroidir l'appareil durant 15 minutes. Remettez la prise après 15 minutes pour reprendre le fonctionnement normal.
- Le fonctionnement normal du produit peut être perturbé par de fortes interférences magnétiques. Si ceci arrive, réinitialisez simplement le produit et remettez en route le fonctionnement normal en suivant le manuel d'utilisation. Si le fonctionnement normal ne peut pas être repris, déplacez le produit dans un autre endroit.
- Pour éviter d'endommager le mélangeur, le conteneur ou l'ensemble de coupe, NE déplacez PAS ou NE secouez PAS le mélangeur pendant son fonctionnement. Si le mélangeur s'arrête pendant le mélange d'une préparation, arrêtez le mélangeur sur OFF (O), enlevez le conteneur de sa base, ôtez le couvercle du conteneur et utilisez une spatule fine en caoutchouc pour pousser le mélange vers les couteaux.
- Lors du mélange de liquides chauds, ôtez la pièce centrale du couvercle en deux éléments. Les liquides chauds peuvent repousser le couvercle du bocal pendant le mélange. Pour prévenir d'éventuelles brûlures : ne remplissez pas le bocal au-delà du niveau 1 quart (1 litre). Avec la protection d'un gant antichaleur ou d'un torchon épais, placez une main au-dessus du couvercle. Tenez éloignées du couvercle les parties du corps dont la peau est exposée. Commencez le mélange à petite vitesse.
- Utilisez toujours le mélangeur avec le couvercle du conteneur en place.
- N'utilisez pas l'appareil avec une prise ou un cordon d'alimentation endommagé, ou après des dysfonctionnements de l'appareil, ou s'il est tombé ou endommagé de quelle que manière que ce soit. Adressez-vous au « Service technique » pour en savoir plus sur l'examen, les réparations, les réglages électriques ou mécaniques.

– CONSERVEZ CES INSTRUCTIONS –

Symboles d'alerte sécurité

Les symboles d'alerte sécurité suivants sont utilisés tout au long de ce manuel pour vous prévenir des risques décrits ci-dessous.



Risque d'électrocution
Débranchez l'alimentation avant un nettoyage de la base du mélangeur.
Le non-respect de ces consignes peut provoquer la mort ou une électrocution.



Risque d'électrocution
Branchez l'appareil à une prise avec mise à la terre.
Ne supprimez pas la mise à la terre.
N'utilisez pas d'adaptateur.
N'utilisez pas de rallonge électrique.
Le non-respect de ces consignes peut provoquer la mort, un incendie ou une électrocution.



Risque de coupure
Placez toujours le couvercle sur le conteneur lors du mélange d'une préparation.
Ne mettez pas les mains, des cuillères ou d'autres ustensiles dans le conteneur pendant la préparation d'un mélange.
Le non-respect de ces consignes peut provoquer des fractures, des coupures ou d'autres blessures.



Risque de brûlure
Soyez très prudents lors du mélange de contenus brûlants.
Le non-respect de ces consignes peut provoquer des brûlures.

Désinfection

Désinfectez l'appareil en utilisant 1 cuillère à soupe (15 ml) d'eau de Javel par gallon (3,8 litres) d'eau propre et froide (60°F/16°C), mélangés selon les instructions du flacon d'eau de Javel.

- Remplissez le conteneur de la solution de désinfection, remplacez le couvercle et le bouchon de remplissage, puis mettez en marche à vitesse LOW (1) pendant 2 minutes. Videz le conteneur.
- Essuyez l'extérieur avec un chiffon doux imprégné de la solution de désinfection.
- Plongez le couvercle et le bouchon de remplissage dans la solution de désinfection pendant 2 minutes.
- Remplacez le conteneur sur sa base et mettez en marche à vitesse HIGH (2) pendant 2 secondes pour enlever toute humidité sur l'ensemble de coupe.
- Lorsque l'appareil est prêt à fonctionner**, rincez-le à l'eau courante.

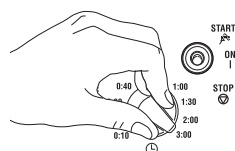

38

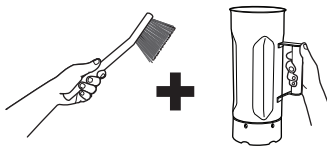

40

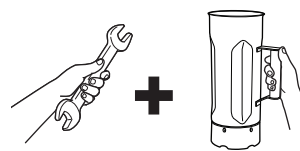

42

Services techniques

Pour une assistance ou des pièces détachées,
contactez notre Services techniques au :
++910-693-4277
www.commercial.hamiltonbeach.com

INSTRUCTIONS POUR UNE MISE AU REBUT CORRECT DE CE PRODUIT, CONFORMÉMENT À LA DIRECTIVE DE L'UNION EUROPÉENNE RELATIVE AUX DÉCHETS ÉLECTRIQUES

Veillez ne pas vous débarrasser des équipements électriques comme des déchets ordinaires. Participez à la protection des ressources naturelles et de l'environnement : lorsque vous avez terminé d'utiliser ce produit, veuillez le mettre au rebut dans votre déchetterie locale ou dans votre centre de recyclage, réservé aux équipements électriques. Contactez l'administration locale pour trouver le centre de collecte de déchets le plus proche. Pour vous rappeler de vous débarrasser de ce produit de manière responsable et séparément des déchets ordinaires, il est marqué du symbole d'une poubelle barrée d'une croix.



INSTRUCCIONES DE SEGURIDAD IMPORTANTES

¡ATENCIÓN! – Cuando se utilizan aparatos eléctricos se deberán tener unas básicas precauciones de seguridad, entre las que encuentran las siguientes:

- Leer el Manual de Instrucciones antes de usar la licuadora. Tener siempre a mano el Manual de Instrucciones.
- Antes del primer uso, lavar el conjunto del vaso mezclador en agua jabonosa caliente. NO introducirlo en el LAVAVAJILLAS.
- Conectarlo a una base de enchufe con toma de tierra.
- No eliminar la toma de tierra.
- No usar un adaptador.
- No usar un cable prolongador.
- Desconectar de la alimentación eléctrica la licuadora antes de cualquier limpieza o mantenimiento.
- Para reducir el riesgo de lesiones corporales, se retirará el cable de la base de enchufe cuando la licuadora no esté en uso, y antes de colocar o retirar piezas.
- Cada semana hay que desconectar la licuadora y examinar el aislamiento del cable de alimentación para ver si hay agrietamientos. En caso necesario dirigirse al “Servicio Técnico” para reparación o sustitución.
- Para protegerse contra cualquier descarga eléctrica, no sumergir el cable, el enchufe o la base de la licuadora en agua o en cualquier otro líquido.
- No rociar la base con un aerosol de alta presión.
- Hay que tener una precaución máxima al mover un aparato que contenga aceite caliente u otros líquidos que estén calientes.
- No usar el aparato para otros usos distintos de aquel al que está destinado.
- Este aparato no está destinado a su uso por niños o cerca de donde haya niños.
- Mantenga a los niños bajo vigilancia para asegurarse de que no jueguen con el aparato.
- Este aparato no está destinado al uso por niños o personas con sus facultades físicas, sensoriales o mentales reducidas o bien que carezcan de los conocimientos y la experiencia necesarios, a no ser que lo hagan bajo la supervisión o las pertinentes instrucciones de una persona responsable de su seguridad.
- El uso de elementos accesorios no recomendados por el fabricante del aparato puede causar lesiones.
- Para reducir el riesgo de lesiones corporales y para evitar daños en la licuadora o en el conjunto de vaso mezclador y cuchillas, NO INSERTAR utensilios en la licuadora mientras se esté usando.
- No guardar cualesquiera utensilios de cocina, ni nada en absoluto, dentro del vaso mezclador, porque la licuadora se podría deteriorar si inadvertidamente se pusiera en marcha.
- Para evitar la posibilidad de graves lesiones corporales, mantener las manos fuera del vaso mezclador mientras la licuadora esté en funcionamiento. La licuadora debe funcionar siempre con la tapa del vaso puesta.
- Evite entrar en contacto con partes móviles. Apague el aparato y desconéctelo de la corriente eléctrica antes de cambiar cualquier accesorio o de acercarse a algún elemento que se mueva cuando esté usándose el aparato.
- Las cuchillas están afiladas. Manéjelas con cuidado cuando vacíe el vaso mezclador y durante su limpieza o inspección..
- Si el conjunto de cuchillas de corte estuviera flojo, interrumpir inmediatamente el uso y sustituirlo por otro conjunto de cuchillas. No intentar cualquier reparación o apriete del conjunto de cuchillas.
- Inspeccione el vaso mezclador y las cuchillas a diario. No use el vaso mezclador si está roto, mellado o rajado. Asegúrese de que las cuchillas no estén gastadas, melladas ni rotas. No use cuchillas rotas, sueltas o rajadas.
- No usar la licuadora a la intemperie.
- Este aparato está previsto para cortos períodos de funcionamiento, con un tiempo nominal de funcionamiento continuado de 3 minutos.
- No dejar el aparato sin nadie que lo atienda mientras esté funcionando.
- Para evitar daños en la licuadora, en el vaso mezclador o en el conjunto de cuchillas cortadoras, NO MOVER o agitar la licuadora mientras esté en funcionamiento. Si la acción mezcladora se detuviera durante el funcionamiento, poner en DESCONEXIÓN (O) la licuadora, retirar el vaso mezclador de la base, retirar la tapa del vaso y con una lengua fina de caucho empujar la mezcla hacia las cuchillas.
- Cuando esté mezclando líquidos calientes, retire la parte central de la tapa de dos elementos. Los líquidos calientes pueden presionar la tapa durante la mezcla. Para prevenir posibles quemaduras: No llene la jarra de la licuadora más allá del nivel de un litro (1 quart). Protéjase con un paño de horno o una toalla gruesa, ponga una mano encima de la tapa. Procure que su piel no entre en contacto con la tapa. Comience a mezclar a la velocidad más baja.
- La licuadora ha de funcionar siempre con la tapa del vaso mezclador puesta.
- Esta licuadora lleva una protección de sobrecarga del motor. Si el motor se para durante el funcionamiento debido a un sobrecalentamiento, desenchufe la unidad y deje que se enfríe durante unos 15 minutos. Vuelva a enchufar la unidad después de 15 minutos para reanudar el funcionamiento normal.
- El funcionamiento normal de este producto verse alterado por una fuerte interferencia electromagnética. Si esto ocurre, vuelva a encender el producto y reanude el funcionamiento normal siguiendo el manual de funcionamiento. Si no se puede reanudar el funcionamiento normal, coloque el producto en un sitio distinto.
- No utilizar ningún electrodoméstico que tenga el cable o el enchufe deteriorado, o después de que haya funcionado deficientemente, o que se haya caído o que esté de cualquier otro modo deteriorado. Dirigirse al “Servicio Técnico” para recibir instrucciones relativas al examen, reparación o ajuste eléctrico o mecánico.

– MANTENER A MANO ESTAS INSTRUCCIONES –

Símbolos de Alerta de seguridad

Los siguientes símbolos de alerta de seguridad se usan a lo largo de este manual para alertarle sobre los riesgos de seguridad descritos más abajo.



Peligro de Descarga Eléctrica
Desconectar de la alimentación eléctrica antes de limpiar la base de la licuadora.
El incumplimiento de estas instrucciones pueda dar como resultado la muerte o un shock eléctrico grave.



Peligro de Quemaduras
Tener mucho cuidado siempre que se mezclen ingredientes calientes.
El incumplimiento de estas instrucciones puede dar como resultado quemaduras.

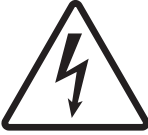

Peligro de Descarga Eléctrica
Conectar el aparato a una base con toma de tierra.
No quitar la toma de tierra.
No usar un adaptador.
No usar un cable prolongador.
El incumplimiento de estas instrucciones puede dar como resultado la muerte. Un incendio o un shock eléctrico grave.



Peligro de corte
Colocar siempre la tapa en el vaso mezclador cuando se esté usando el aparato.
No poner las manos, cucharas, u otros utensilios dentro del vaso mezclador cuando se esté haciendo una mezcla.
El incumplimiento de estas instrucciones puede dar como resultado huesos rotos, cortes u otras lesiones.

Esterilización

Esterilizar usando 1 cucharada sopera (15 ml) de lejía para uso doméstico por cada galón (3,8 litros) de agua limpia del grifo (60°F/16°C) mezclados de acuerdo con las instrucciones del fabricante de la lejía.

1. Llenar el vaso mezclador con la solución esterilizante, volver a colocar la tapa y el tapón de relleno y poner en funcionamiento el aparato a velocidad LENTA (1) durante 2 minutos. Vaciar el vaso mezclador.
2. Frotar el exterior con un paño suave empapado en la solución esterilizante.
3. Sumergir la tapa y el tapón de relleno en solución esterilizante durante 2 minutos.
4. Colocar el vaso mezclador vacío sobre la base y poner el aparato en funcionamiento a velocidad ALTA (2) durante 2 segundos para eliminar cualquier humedad del conjunto de cuchillas cortadoras.
5. **Cuando esté dispuesto para su uso, aclararlo con agua limpia.**

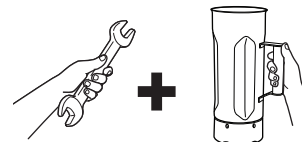
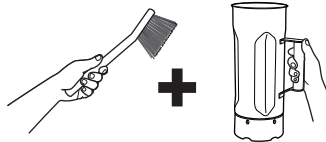
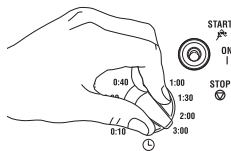

Servicio Técnico

Para asistencia o sustitución de piezas, sírvanse llamar a nuestro Número de Servicio Técnico
++910-693-4277
www.commercial.hamiltonbeach.com

INSTRUCCIONES PARA LA ELIMINACIÓN DE ESTE PRODUCTO A TENOR DE LA DIRECTIVA DE LA UNIÓN EUROPEA SOBRE DESECHOS ELÉCTRICOS

No eliminar cualquier equipamiento eléctrico como si fuera basura ordinaria. Hay que ayudar a conservar los recursos naturales y a proteger el medio ambiente: cuando haya finalizado la vida útil de este aparato hay que eliminarlo en el centro local de recogida o reciclaje de desechos, en los contenedores que estén destinados a equipamiento eléctrico. Se puede contactar con las autoridades municipales para informarse de dónde se encuentra el centro más próximo de recogida de desechos. Como recordatorio de que se debe eliminar este producto de una manera responsable y por separado de la basura ordinaria, está marcado con el símbolo de un carrito de la basura tachado con un aspa.



INDICAÇÕES DE SEGURANÇA IMPORTANTES

AVISO – Ao usar aparelhos eléctricos, devem ter-se em conta algumas precauções de segurança, incluindo as que se seguem:

- Ler o manual de instruções antes de usar o liquidificador. Ter o Manual de Instruções sempre à mão.
- Antes da primeira utilização, lavar o recipiente com água quente e detergente. NÃO colocar na máquina de lavar louça.
- Ligar a uma tomada com ligação terra.
- Não usar adaptadores.
- Não usar extensões.
- Desligar da corrente antes de limpar ou utilizar.
- Para reduzir o risco de acidentes pessoais, desligar a ficha da corrente quando não estiver em utilização, e antes de colocar ou retirar acessórios.
- Desligar o liquidificador e inspeccionar, semanalmente, o isolamento do cabo de corrente por fendas. Recorrer ao “Serviço Técnico” para reparação ou substituição.
- Para evitar um choque eléctrico, não submergir o fio, a tomada, ou a base do liquidificador em água ou qualquer outro líquido.
- Não pulverize a base com um pulverizador de alta pressão.
- É necessário extremo cuidado ao mover um aparelho contendo óleo quente ou outros líquidos quentes.
- Não usar o aparelho para outro propósito que não o especificado.
- Não permitir a sua utilização por crianças ou próximo destas.
- As crianças deverão ser supervisionadas, de modo a assegurar que não brincam com o aparelho.
- Este electrodoméstico não se destina a ser utilizado por pessoas (incluindo crianças) com capacidades físicas, sensoriais e mentais reduzidas ou falta de experiência ou conhecimento, excepto no caso de terem tido supervisão ou formação relativamente ao uso do aparelho por uma pessoa responsável pela sua segurança.
- O uso de acessórios extra não recomendados pelo fabricante do equipamento pode provocar acidentes.
- Para reduzir o risco de acidentes pessoais e para prevenir danos no liquidificador ou recipiente e conjunto de corte, NÃO inserir utensílios no recipiente do liquidificador durante o seu funcionamento.
- Não guardar utensílios de cozinha no recipiente pois irá danificar o liquidificador caso ligue inadvertidamente.
- Para evitar a possibilidade de acidentes pessoais graves, manter as mãos fora do copo liquidificador durante a sua utilização. Usar o liquidificador sempre com a tampa colocada.
- Evitar o contacto com acessórios em movimento. Desligue o dispositivo e retire a ficha da tomada antes de substituir acessórios ou de se aproximar de acessórios que se movem quando ligado.
- As lâminas são afiadas. Tenha cuidado quando estiver a esvaziar o recipiente e durante a limpeza e verificação das lâminas.
- Se o conjunto de lâminas de corte está solto, interromper o uso imediatamente e substituir o conjunto de corte. Não tentar reparar ou apertar o conjunto de corte.
- Inspeccionar o recipiente e o conjunto de corte diariamente. Não usar um recipiente partido, lascado ou rachado. Verificar o desgaste, rachadelas, ou lâminas partidas. Não usar lâminas de corte partidas, soltas ou rachadas.
- Não usar no exterior.
- Este aparelho destina-se a curtos períodos de utilização com uma média de tempo de serviço de 3 minutos.
- Não abandonar o liquidificador durante o seu funcionamento.
- Para evitar danos no liquidificador, ou no conjunto de corte, NÃO mover ou abanar o liquidificador durante o funcionamento. Se a liquefacção parar durante o funcionamento, DESLIGAR (O) o liquidificador, remover o recipiente da base, remover a tampa do recipiente, e usar uma espátula fina de borracha para empurrar a mistura em direcção às lâminas.
- Ao misturar líquidos quentes, remova a peça central da tampa de duas peças. Os líquidos quentes podem empurrar a tampa do frasco durante a mistura. Para prevenir possíveis queimaduras: Não encha o frasco de mistura além de um quarto (1 litro) do nível. Com a protecção de uma luva para forno ou toalha grossa, coloque uma mão no topo da tampa. Mantenha a pele exposta afastada da tampa. Inicie a mistura a baixa velocidade.
- Usar o liquidificador sempre com a tampa do recipiente colocada.
- Este liquidificador possui uma protecção contra sobrecarga do motor. Se o motor parar durante o funcionamento normal devido a sobreaquecimento, desligue-o da tomada eléctrica e permita que ele arrefeça durante 15 minutos. Volte a ligá-lo após os 15 minutos e retome o funcionamento normal.
- Este produto poderá não funcionar correctamente quando sujeito a interferências provocadas por campos electromagnéticos fortes. Se isto ocorrer, desligue o aparelho e volte a operá-lo de forma normal seguindo o manual de instruções. Se o aparelho ainda não funcionar normalmente, coloque-o num local diferente.
- Não usar um aparelho com o fio ou ficha danificado ou após mau funcionamento do aparelho, ou em caso de queda ou danificado de alguma forma. Recorrer ao “Serviço Técnico” para instruções sobre inspecção, reparação, ou ajuste eléctrico ou mecânico.

– GUARDE ESTAS INDICAÇÕES –

Símbolos de Aviso de Segurança

Os seguintes símbolos de aviso de segurança são usados em todo o manual para alertá-lo sobre os riscos de segurança descritos abaixo.

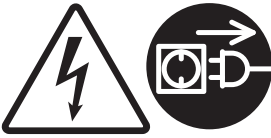

Perigo de choque eléctrico
Desligar da corrente antes de limpar a base do liquidificador.
O não cumprimento destas indicações pode resultar em morte ou choque eléctrico.

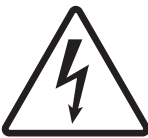

Perigo de Choque Eléctrico
Ligar a uma tomada com ligação terra.
Não remover o fio terra. Não usar adaptadores.
Não usar extensões.
O não cumprimento destas indicações pode resultar em morte, incêndio ou choque eléctrico.



Perigo de Corte
Colocar sempre a tampa no recipiente durante a liquefacção.
Não colocar mãos, colheres, ou outros utensílios no recipiente durante a liquefacção.
O não cumprimentos destas indicações pode resultar em ossos partidos, cortes ou outros acidentes.



Perigo de Queimaduras
Ter muito cuidado ao liquefazer conteúdos líquidos.
O não cumprimento destas indicações pode resultar em queimaduras.

Limpeza

Limpar usando 1 colher de sopa (15ml) de lixívia de uso doméstico por cada 3,8 litros (1 gallon) de água limpa e fria (16°C/60°F), misturado de acordo com as instruções da lixívia.

1. Encher o recipiente com a solução de limpeza, substituir tampa e tampão do filtro e ligar em velocidade reduzida [LOW (1)] por 2 minutos. Esvaziar recipiente.
2. Limpar o exterior com um pano suave humedecido na solução de limpeza.
3. Submergir a tampa e o tampão do filtro na solução de limpeza por 2 minutos.
4. Colocar o recipiente vazio na base e ligar em velocidade elevada [HIGH (2)] por 2 segundos para remover qualquer humidade do conjunto de corte.
5. **Quando pronto a usar**, enxaguar com água limpa.

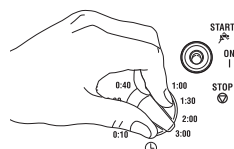

38

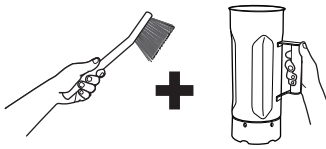

40

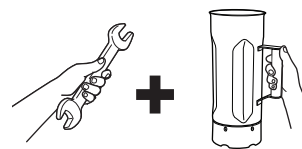

42

Serviço Técnico

Para assistência ou substituição de peças, ligar para o nosso

Número de Serviço Técnico:

++910-693-4277

www.commercial.hamiltonbeach.com

INSTRUÇÕES PARA ELIMINAÇÃO ADEQUADA DESTE PRODUTO CONFORME A DIRECTIVA DA UNIÃO EUROPEIA SOBRE LIXO ELÉCTRICO

Por favor não elimine equipamento eléctrico no lixo normal. Ajude a conservar recursos naturais e a proteger o ambiente: após terminar a sua utilização deste produto, por favor e elimine-o na recolha de lixo local ou centro de reciclagem na área reservada a equipamento eléctrico. Contacte a sua autoridade local para encontrar o centro de recolha de lixo mais próximo. Para lhe lembrar de eliminar este produto de forma responsável e separadamente do lixo normal, está marcado com o símbolo de um caixote de lixo traçado.



ISTRUZIONI IMPORTANTI PER LA SICUREZZA

AVVERTENZA – quando si usano apparecchiature elettriche, è necessario seguire delle precauzioni di sicurezza fondamentali, incluse quelle riportate di seguito:

- Leggere il Manuale per il funzionamento prima di usare il frullatore. Tenere il Manuale per il funzionamento a portata di mano.
- Al primo utilizzo, lavare la tazza del frullatore con acqua calda e sapone. NON lavare in lavastoviglie.
- Collegare a una presa dotata di messa a terra.
- Non rimuovere la terra.
- Non usare adattatori.
- Non usare prolunghe.
- Scollegare dall'alimentazione, prima di provvedere alla pulizia o alla manutenzione dell'apparecchiatura.
- Per ridurre il rischio di danni alla persona, scollegare il cavo dalla presa quando il frullatore non viene usato e prima di aggiungere o rimuovere gli accessori.
- Disconnettere il frullatore e verificare settimanalmente che la copertura del cavo di alimentazione sia integra. Rivolgersi al "Servizio di assistenza tecnica" per eventuali riparazioni o sostituzioni.
- Per prevenire shock elettrici non immergere in nessun caso il cavo, la spina o la base del frullatore in acqua o in altri liquidi.
- Non utilizzare pistole a spruzzo ad alta pressione per la pulizia della base.
- È necessaria estrema cautela quando si sposta un apparecchio contenente olio bollente o altri liquidi ad alte temperature.
- Non utilizzare l'apparecchio per altri scopi se non quelli previsti dal fabbricante.
- Non destinato all'utilizzo da parte di bambini o nelle loro vicinanze.
- I bambini devono essere controllati per assicurarsi che non giochino con l'apparecchio.
- Questo apparecchio non è inteso per essere utilizzato da persone (inclusi i bambini) con capacità fisiche, sensoriali o mentali ridotte o senza l'esperienza e le conoscenze adeguate, in mancanza della supervisione o delle istruzioni relative all'utilizzo dell'apparecchio da parte di una persona responsabile per la loro sicurezza.
- L'utilizzo di accessori non raccomandati del produttore dell'apparecchio potrebbe provocare lesioni.
- Per ridurre il rischio di lesioni personali e per prevenire danni al frullatore o al gruppo formato dalla tazza e dalle lame, NON inserire utensili nella tazza del frullatore in funzione.
- Non riporre gli utensili da cucina nella tazza del frullatore, poiché l'apparecchio potrebbe danneggiarsi, in caso di accensione involontaria.
- Per prevenire eventuali gravi lesioni personali, non inserire le mani all'interno della tazza mentre l'apparecchio è in funzione. Quando si usa il frullatore, coprire sempre la tazza del frullatore con l'apposito coperchio.
- Evitare il contatto con parti in movimento. Spegnerne l'apparecchio e scollegarlo dalla rete elettrica prima di cambiare gli accessori o di avvicinarsi a parti che si muovono.
- Le lame sono taglienti. Maneggiare con attenzione quando si svuota il contenitore e durante le operazioni di pulizia e ispezione delle lame.
- Verificare sempre che il gruppo lame non sia allentato; in tal caso sostituirlo immediatamente. Non tentare di riparare o stringere il gruppo lame.
- Ispezionare il contenitore e il gruppo di taglio quotidianamente. Non utilizzare contenitori rotti, scheggiati o crepati. Controllare che il dispositivo di taglio non sia usurato, intaccato o che non siano presenti lame rotte. Non utilizzare lame di taglio rotte, lente o crepate.
- Non usare all'aperto.
- Questo apparecchio è progettato per brevi periodi di funzionamento di circa 3 minuti.
- Non lasciare il frullatore incustodito mentre è in funzione.
- Per prevenire danni al frullatore, alla tazza o al gruppo lame, NON spostare o scuotere il frullatore mentre è in funzione. Se durante l'utilizzo del frullatore, gli ingredienti non vengono mescolati correttamente all'interno della tazza, spegnere l'apparecchio impostando l'interruttore su OFF (O), rimuovere la tazza dalla base e utilizzare una sottile spatola in gomma per avvicinare il composto alle lame.
- Quando si miscelano liquidi caldi, rimuovere il pezzo centrale del coperchio in due pezzi. I liquidi caldi possono far spostare il coperchio dal bicchiere durante la miscelazione. Per evitare eventuali ustioni: non riempire il bicchiere del frullatore oltre il livello di 1 quarto (1 litro). Proteggendosi con un guanto da cucina o di uno straccio spesso, posizionare una mano sul tappo. Tenere la pelle scoperta lontana dal coperchio. Cominciare a mescolare alla velocità più bassa.
- Quando si usa il frullatore, coprire sempre la tazza del frullatore con l'apposito coperchio.
- Questo frullatore è concepito con un sistema di protezione contro el surriscaldamento del motore. Se il motore si ferma durante il funzionamento a causa di surriscaldamento, scollegate l'alimentazione e attendate per almeno 15 minuti che l'unità si raffreddi. Dopo 15 minuti ricollegate l'alimentazione per riprendere il normale funzionamento.
- Il normale funzionamento del frullatore può essere disturbato da forti interferenze elettromagnetiche. Se ciò si verifica, è sufficiente resettare il frullatore e riprendere il funzionamento normale seguendo le istruzioni del manuale d'uso. Se il funzionamento normale non si riavvia, mettete l'apparecchio in un luogo diverso.
- Non usare l'apparecchio se presenta danni al cavo o alla spina, in caso di malfunzionamento, né se l'apparecchio è caduto o presenta danni di qualsiasi tipo. Rivolgersi al "Servizio di assistenza tecnica" per istruzioni sulla verifica delle condizioni dell'apparecchio o relativamente alla riparazione o alla regolazione elettrica o meccanica dello stesso.

– **CONSERVARE QUESTE ISTRUZIONI** –

Simboli di avvertenza per la sicurezza

I seguenti simboli di avvertenza per la sicurezza sono stati utilizzati nel manuale per avvisare dei pericoli alla sicurezza descritti nel seguito.



Rischio di shock elettrico
Prima di pulire il frullatore, scollegare l'alimentazione.
La mancata osservanza di queste istruzioni può provocare la morte o shock elettrici.



Rischio di bruciature
Prestare sempre estrema attenzione durante l'utilizzo del frullatore con liquidi bollenti.
La mancata osservanza di queste istruzioni può provocare bruciature.



Rischio di shock elettrico
Collegare a una presa dotata di messa a terra.
Non rimuovere la terra.
Non usare adattatori.
Non usare prolunghe.
La mancata osservanza di queste istruzioni può provocare la morte o shock elettrici.



Rischio di lesioni da taglio
Posizionare sempre il coperchio sulla tazza durante l'utilizzo del frullatore.
Non posizionare mani, cucchiai o altri utensili nella tazza del frullatore quando è in funzione.
La mancata osservanza di queste istruzioni può provocare fratture, tagli o altre lesioni.

Pulizia

Pulire con un cucchiaino (15 ml) di candeggina per uso domestico diluito in 3,8 litri di acqua pulita e fredda (16°C), miscelati secondo le istruzioni riportate sulla candeggina.

1. Riempire la tazza con la soluzione disinfettante, riposizionare il coperchio e il tappo di riempimento e azionare il frullatore impostando la velocità su LOW (1) per 2 minuti. Svuotare la tazza.
2. Pulire la superficie esterna con un panno morbido inumidito con la soluzione detergente.
3. Immergere il coperchio e il tappo di riempimento nella soluzione detergente per 2 minuti.
4. Posizionare la tazza vuota sulla base e azionare il frullatore impostando la velocità HIGH (2) per 2 secondi per eliminare eventuali residui di umidità dal gruppo lame.
5. **Quando si desidera usare il frullatore**, risciacquare con acqua pulita.

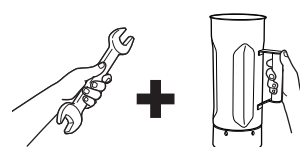
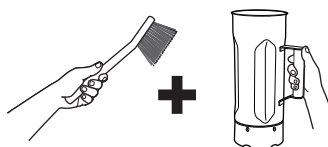
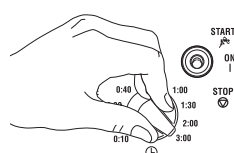

Servizio di assistenza tecnica

Per assistenza o ricambi, chiamare il Servizio di assistenza tecnica al numero:

++910-693-4277

www.commercial.hamiltonbeach.com

ISTRUZIONI PER LO SMALTIMENTO DEL PRODOTTO IN CONFORMITÀ ALLE DIRETTIVE DELL'UNIONE EUROPEA SULLO SMALTIMENTO DEI RIFIUTI ELETTRICI

Non smaltire le apparecchiature elettriche come normali rifiuti. Per contribuire alla salvaguardia delle risorse naturali e proteggere l'ambiente, quando si desidera smaltire il presente prodotto, recarsi al centro di raccolta rifiuti o di riciclo destinato ai prodotti elettrici presente nella propria area. Rivolgersi agli enti locali preposti per individuare il centro di smaltimento più vicino. Il prodotto è contrassegnato dal simbolo di un bidone dell'immondizia barrato per ricordare di smaltirlo in modo responsabile, separatamente dai rifiuti ordinari.



WICHTIGE SICHERHEITSHINWEISE

ACHTUNG – Bei der Benutzung elektrischer Geräte müssen grundsätzlich einfache Sicherheitsmaßnahmen befolgt werden - dazu gehören:

- Bitte die Bedienungsanleitung vor der Inbetriebnahme des Mixers genau durchlesen. Die Bedienungsanleitung immer in Reichweite aufbewahren.
- Den Behälter vor der ersten Inbetriebnahme innen mit heißem Wasser und Spülmittel auswaschen. NICHT in der Geschirrspülmaschine waschen.
- Das Gerät nur an eine geerdete Steckdose anschließen.
- Nicht den Erdungsanschluß entfernen.
- Keinen Zwischenstecker verwenden.
- Kein Verlängerungskabel verwenden.
- Vor der Reinigung oder Wartung des Gerätes den Netzstecker herausziehen.
- Um die persönliche Verletzungsgefahr zu mindern, bitte den Netzstecker bei längerer Abwesenheit, beim Zusammensetzen oder Abnehmen von Teilen herausziehen.
- Den Netzstecker mindestens einmal wöchentlich herausziehen, um das Netzsteckerkabel auf Risse zu überprüfen. Sollte eine Reparatur oder Ersatzteillieferung erforderlich sein, bitte mit dem „Technischen Kundendienst“ Kontakt aufnehmen.
- Zum Schutz vor elektrischem Schlag weder Netzstecker, Kabel noch Mixersockel in Wasser oder andere Flüssigkeiten tauchen.
- Gerätesockel nicht mit einer Wasserspritzpistole absprühen.
- Äußerste Vorsicht beim Bewegen des Mixerbehälters walten lassen, wenn das Füllgut aus heißem Öl oder anderen heißen Flüssigkeiten bestehen sollte.
- Das Gerät nicht zweckentfremdet verwenden.
- Nicht zur Benutzung von Kindern oder in deren Nähe bestimmt.
- Lassen Sie Kinder nicht unbeaufsichtigt, um sicher zu stellen, dass diese nicht mit dem Gerät spielen.
- Dieses Gerät darf nicht von Personen mit verminderten physischen, sensorischen oder geistigen Fähigkeiten sowie bei Fehlen von Erfahrung oder Unkenntnis (einschließlich Kindern) benutzt werden, es sei denn, dass ein für die Sicherheit dieser Personen Verantwortlicher entsprechend der Gerätebedienung Anweisung erteilt hat und Aufsicht hält.
- Die Benutzung von nicht vom Hersteller empfohlenen Zubehörteilen kann zu Verletzungen führen.
- Um das Risiko einer Verletzung und eine Beschädigung des Behälters bzw. der Messer zu reduzieren, dürfen während der Inbetriebnahme keine Gegenstände in den Behälter eingeführt werden.
- Bitte kein Küchenputzzeug oder andere Dinge im Behälter aufbewahren, da die Messer bei versehentlicher Inbetriebnahme beschädigt werden würden.
- Um mögliche ernsthafte Verletzungen zu vermeiden, nie die Hände während des Gerätebetriebes in das Mixergefäß einführen. Den Mixer immer mit aufgesetztem Gefäßdeckel in Betrieb nehmen.
- Keine beweglichen Teile anfassen. Das Gerät ausschalten und den Netzstecker herausziehen, bevor Sie Zubehör austauschen oder sich in Bewegung befindenden Teilen nähern.
- Keine beweglichen Teile anfassen.
- Die Messer sind sehr scharf. Seien Sie beim Entleeren des Behälters, beim Reinigen und bei der Kontrolle der Messer extrem vorsichtig.
- Sollte sich die Messervorrichtung lösen, bitte sofort den Betrieb einstellen und die Messervorrichtung austauschen. Bitte nicht versuchen, die Messervorrichtung zu reparieren oder festzudrehen.
- Den Behälter und die Messervorrichtung täglich kontrollieren. Keine defekten, angeschlagenen oder Behälter mit Rissen benutzen. Die Messervorrichtung ist auf Abnutzung, Kerben oder defekte Schneideblätter zu überprüfen. Keine beschädigten, lockeren oder defekten Schneideblätter verwenden.
- Nicht im Freien benutzen.
- Diese Gerät wurde für kurze Inbetriebnahme von nicht mehr als 3 Minuten entwickelt.
- Den Mixer während des Betriebes nicht unbeaufsichtigt lassen.
- Um Beschädigungen am Mixer, Behälter oder der Messervorrichtung zu vermeiden, bitte den Standmixer während des Betriebes NICHT bewegen oder schütteln. Falls der Mixer den Betrieb unterbricht, bitte das Gerät AUSSCHALTEN (O), den Behälter vom Standsockel nehmen, den Behälterdeckel entfernen und das Füllgut vorsichtig mit einem dünnen Gummispachtel in Richtung der Messer schieben.
- Beim Mixen heißen Füllguts das Mittelstück des zweiteiligen Deckels entfernen, da heiße Flüssigkeiten während des Betriebs evtl. den Deckel hochdrücken können. Bitte beachten, um Verbrennungen zu vermeiden: Den Mixer nur bis zur 1-Liter-Markierung befüllen. Den Deckel mit der Hand geschützt durch ein dickes Handtuch oder Topflappen festhalten. Ungeschützte Körperteile von der Deckelöffnung entfernt halten. Mit dem Mixen auf kleinster Stufe beginnen.
- Den Mixer immer mit aufgesetztem Gefäßdeckel in Betrieb nehmen.
- Dieser Mixer ist mit einem Überlastschutz für den Motor ausgestattet. Wenn der Motor während des Betriebs wegen Überhitzung stehen bleibt, dann ziehen Sie den Stecker und lassen sie das Gerät 15 Minuten abkühlen. Stecken Sie den Stecker nach 15 Minuten wieder ein, um den normalen Betrieb fortzusetzen.
- Die normale Funktion des Geräts kann durch elektromagnetische Beeinflussung gestört werden. Wenn diese Störung auftritt, stellen Sie das Gerät einfach wieder neu ein und fahren Sie mit dem normalen Betrieb unter Befolgung der Bedienungsanleitung fort. Wenn die Fortsetzung des normalen Betriebs nicht möglich ist, stellen Sie das Gerät an einen anderen Platz.
- Niemals ein Gerät in Betrieb nehmen, wenn das Kabel oder der Stecker beschädigt ist, das Gerät nicht ordnungsgemäß funktioniert, es hingefallen oder auf irgendeine Weise lädiert worden ist. Sollte eine Wartung, Reparatur oder eine elektrische bzw. mechanische Justierung erforderlich sein, bitte mit dem „Technischen Kundendienst“ Kontakt aufnehmen, um Fragen zu klären.

– DIESE SICHERHEITSHINWEISE GUT AUFBEWAHREN –

Sicherheitssymbole

Die folgenden Sicherheitssymbole kommen im gesamten Handbuch zur Anwendung, um Sie auf die untenstehend beschriebenen Sicherheitsgefahren aufmerksam zu machen.



Elektroschocksgefahr
Vor der Reinigung oder Wartung des Mixersockels den Netzstecker herausziehen. Eine Nichtbeachtung kann zum Tod oder Elektroschock führen.



Verbrennungsgefahr
Bitte äußerste Vorsicht beim Mixen heißen Füllguts. Eine Nichtbeachtung kann zu Verbrennungen führen.



Elektroschocksgefahr
Das Gerät nur an eine geerdete Steckdose anschließen. Nicht den Erdungsanschluß entfernen. Keinen Zwischenstecker verwenden. Keine Verlängerungsschnur verwenden. Eine Nichtbeachtung kann zum Tod, Elektroschock oder Feuer führen.



Schnittverletzungsgefahr
Den Mixer stets mit geschlossenem Deckel betreiben. Während des Betriebes nicht mit Händen, Löffeln oder anderen Utensilien in den Behälter fassen. Eine Nichtbeachtung kann zu Knochenbruch, Schnittverletzungen oder anderen Verletzungen führen.

Desinfektion

Zur Desinfektion bitte einen Teelöffel (15 ml) eines Haushaltsbleichmittels mit 3,8 Litern sauberen, kalten Wassers (16°C) den Angaben der Gebrauchsanweisung entsprechend mischen.

1. Den Behälter mit der Desinfektionslösung füllen, den Deckel bzw. die Einfüllverschlusskappe wieder aufsetzen und dann auf niedrigster Betriebsstufe (1) für 2 Minuten laufen lassen. Den Behälter entleeren.
2. Das Gerät außen mit einem weichen, nur leicht in die Desinfektionslösung getauchten Lappen abwischen.
3. Den Behälterdeckel und die Einfüllverschlusskappe für 2 Minuten in die Desinfektionslösung legen.
4. Den leeren Behälter auf dem Mixersockel setzen und auf höchster Betriebsstufe (2) für 2 Sekunden laufen lassen, um Feuchtigkeitsreste von der Messervorrichtung zu entfernen.
5. **Vor der erneuten Benutzung**, mit klarem Wasser ausspülen.

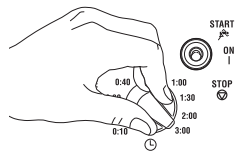

38

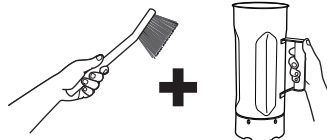

40

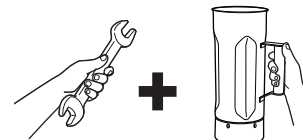

42

Technischer Kundendienst

Zur Beantwortung von Fragen oder für Ersatzteile rufen Sie bitte unseren Technischen Kundendienst unter folgender Nummer:
++910-693-4277

www.commercial.hamiltonbeach.com

DIE ANWEISUNGEN ZUR FACHGERECHTEN ENTSORGUNG DIESES PRODUKTES ENTSPRECHEN DER EU-RICHTLINIE ZUR ENTSORGUNG VON ELEKTRO- UND ELEKTRONIK-ALTGERÄTEN

Elektrische Geräte dürfen nicht im normalen Hausmüll entsorgt werden. Leisten auch Sie einen Beitrag zum Umweltschutz: Am Ende seiner Lebensdauer muss dieses Gerät an einem Sammelpunkt für das Recycling von elektrischen und elektronischen Altgeräten abgegeben werden. Bitte rufen Sie Ihr Müllentsorgungsunternehmen an, um zu erfahren, wo sich die nächstgelegene Altmüllsammelstelle befindet. Das Symbol eines durchgestrichenen Mülleimers auf dem Produkt oder der Verpackung weist Sie daraufhin, dass dieses Gerät nicht mit dem normalen Hausmüll entsorgt werden darf.



WICHTIGE BELANGRIJKE VEILIGHEIDSINSTRUCTIES

WAARSCHUWING – Wanneer u elektrische apparaten gebruikt moeten een aantal basismaatregelen in acht genomen worden, inclusief de volgende:

- Lees de gebruiksaanwijzing voor het in gebruik nemen van de mixer. Houd de gebruiksaanwijzing bij de hand.
- Voor het eerste gebruik, was de onderdelen in een heet sopje. Plaats de onderdelen NIET in een vaatwasser.
- Sluit het apparaat aan op een geaard stopcontact.
- Aarde niet verwijderen.
- Gebruik geen adapter.
- Gebruik geen verlengsnoer.
- Schakel het apparaat uit en haal de stekker uit het stopcontact voor het reinigen of het plegen van onderhoud.
- Om het risico van persoonlijk letsel te verminderen, haal bij de stekker uit het stopcontact bij geen gebruik of bij het verwijderen van onderdelen.
- Haal de stekker uit het stopcontact en inspecteer het snoer wekelijks op beschadigingen. Raadpleeg de "Technische Service" in geval van reparatie of vervanging.
- Ter bescherming tegen een elektrische schok, zorg dat het snoer, de stekker of het motorgedeelte van de mixer niet in contact komen met water.
- Reinig het motorgedeelte niet met een hogedrukspuit.
- Grote voorzichtigheid moet betracht worden bij het verplaatsen van het apparaat terwijl deze gevuld is met hete olie of andere hete vloeistoffen.
- Gebruik het apparaat uitsluitend voor huishoudelijke doeleinden.
- Houd kinderen uit de buurt van het apparaat.
- Kinderen moeten onder toezicht blijven om te verzekeren dat zij niet met het apparaat spelen.
- Tenzij zij onder toezicht staan en instructies krijgen betreffende het gebruik van dit apparaat door een persoon die verantwoordelijk is voor hun veiligheid, mag dit apparaat niet worden gebruikt door mensen (inclusief kinderen) met verminderde fysieke, zintuigelijke of verstandelijke capaciteiten, of met weinig ervaring en kennis.
- Het gebruik van additionele accessoires die niet aanbevolen is door de fabrikant van het apparaat, kan ongelukken veroorzaken.
- Om het risico op persoonlijk letsel te verminderen en schade aan de mixer of de beker en de messeneenheid te voorkomen, houd het keukengerei uit de beker terwijl de mixer aanstaat.
- Gebruik de beker niet als bewaarbak voor keukengerei om beschadiging van de mixer, in het geval van per ongeluk aanzetten, te voorkomen.
- Om de mogelijkheid van ernstige persoonlijke ongelukken te voorkomen, houd de handen uit de mixbeker als deze aanstaat. Gebruik de mixer altijd met het deksel erop.
- Raak bewegende delen niet aan. Schakel het apparaat uit en haal de stekker uit het stopcontact voordat u accessoires wisselt of delen aanraakt die tijdens gebruik bewegen.
- De messen zijn scherp. Wees voorzichtig als u de beker leeg maakt en tijdens het reinigen en controleren van de messen.
- Indien de messeneenheid los zit, verwijder deze dan onmiddellijk en vervang de messeneenheid. Probeer de messeneenheid niet te repareren of vast te schroeven.
- Inspecteer de kom en de messen dagelijks. Gebruik geen gebroken, afgebladderde of gebarsten kom.
- Controleer de messen op slijtage, deukjes en gebroken bladen. Gebruik geen gebroken, losse of gebarsten bladen.
- Gebruik het apparaat niet buiten.
- Dit apparaat is ontworpen voor gebruik in korte periodes, Met een duur van 3 minuten.
- Laat de mixer niet onbeheerd als deze in gebruik is.
- Om schade aan de mixer, de beker of de messeneenheid te voorkomen, verplaats of schud de mixer NIET als deze in gebruik is. Als de mixer tijdens het gebruik afslaat, schakel de mixer UIT (O), verwijder de beker van het motorgedeelte, verwijder het deksel en duw de inhoud van de beker in de richting van de mesjes.
- Als u warme vloeistoffen gaat blenden, verwijder dan het middelste deel van de tweedelige deksel. Door warme vloeistoffen kan de deksel tijdens het blenden van de beker geduwd worden. Zo voorkomt u eventuele brandwonden: vul de kan van de blender maximaal tot 1 liter. Bescherm uw hand met een ovenhandschoen of een dikke handdoek en plaats deze op de deksel. Zorg dat u niet met ontblote huid in de buurt van de deksel komt. Begin het blenden op de laagste snelheid.
- Gebruik de mixer altijd met het deksel op zijn plaats.
- Deze mixer is ontworpen beschermend tegen motoroverbelasting. Wanneer de motor stopt tijdens de werkzaamheden, is dit te verwijten aan oververhitting, trek dan de stekker eruit en laat de unit gedurende 15 min. afkoelen. Stop de stekker na 15 min. er weer in om de werkzaamheden voort te zetten.
- De normale functionaliteit van dit product kan door een sterke elektromagnetische veld worden gestoord. Als dit voorkomt, kunt u het product eenvoudig weer reseten en de normale werkzaamheden hervatten, door de handboek te volgen. Als de normale werkzaamheden niet kunnen worden hervat, plaats het product dan op een andere plaats.
- Gebruik het apparaat niet met een beschadigd snoer of stekker of na storing, of als het apparaat de gevallen of op enigerlei is beschadigd. Raadpleeg de "Technische Service" voor instructies voor onderzoek, reparatie of voor het oplossen van elektrische en mechanische problemen.

– BEWAAR DEZE INSTRUCTIES –

Veiligheidssymbolen

In deze handleidingen wordt u met de volgende veiligheidssymbolen gewaarschuwd voor de risico's die hieronder worden beschreven.



Waarschuwing: Schokgevaar
Schakel, voor het reinigen van het motorgedeelte, het apparaat uit en de stekker uit het stopcontact.
Het niet opvolgen van deze instructies kan een elektrische schok of de dood tot gevolg hebben.



Waarschuwing: Schokgevaar
Sluit het apparaat aan op een geaard stopcontact.
Aarde niet verwijderen.
Gebruik geen adapter.
Gebruik geen verlengsnoer.
Het niet opvolgen van deze instructies kan een elektrische schok, brand of de dood tot gevolg hebben.



Snijgevaar
Plaats altijd het deksel op de beker tijdens het mixen.
Houd handen, lepels en ander keukengerei buiten de beker als deze in gebruik is.
Het niet opvolgen van deze instructies kan gebroken botten, snijwonden of ander letsel tot gevolg hebben.



Verbrandingsgevaar
Wees altijd extra alert bij het mixen van hete vloeistoffen.
Het niet opvolgen van deze instructies kan brandwonden tot gevolg hebben.

REINIGING

Gebruik 1 eetlepel (15ml) bleekmiddel op 3,8 liter (1 gallon) schoon en koud water (16°C/60°F), en meng dit volgens de instructies op de fles.

1. Vul de beker met het reinigingsmiddel, plaats het deksel en vuldop op de mixer laat deze 2 minuten op de laagste snelheid draaien (LOW 1). Leeg de beker.
2. Maak de buitenkant schoon met een zachte in het reinigingsmiddel gedrenkte doek.
3. Dompel het deksel en de vuldop voor 2 minuten in het reinigingsmiddel.
4. Plaats de lege beker op het motorgedeelte en laat de mixer 2 seconden op de hoogste snelheid draaien [HIGH (2)] om het achtergebleven vocht van de messeneenheid te verwijderen.
5. **Voor gebruik**, onspoelen met schoon water.

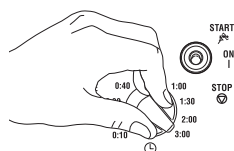

38

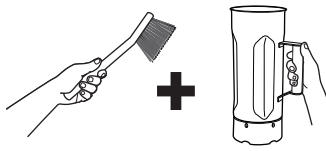

40

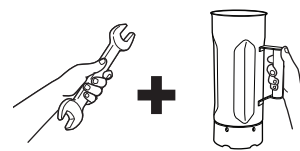

42

Technische Service

Voor hulp- of vervangingsonderdelen, bel onze

Technische Service nummer:

++910-693-4277

www.commercial.hamiltonbeach.com

INSTRUCTIES VOOR DE JUISTE VERWIJDERING VAN DIT PRODUCT CONFORM DE RICHTLIJN VAN DE EUROPESE UNIE BETREFFENDE ELEKTRISCH AFVAL

Verwijder elektrische apparatuur niet als gewoon afval. Help mee de natuurlijke hulpbronnen te conserveren en het milieu te beschermen: als u dit product niet meer gebruikt, breng het naar uw plaatselijke vuilnisafhaaldienst of recycling centrum voor elektrische apparaten. Neem contact op met uw plaatselijke gemeente voor het dichtstbijzijnde afvalverwerkingsbedrijf. Dit product draagt het symbool van een afvalbak met een kruis er door, om u eraan te herinneren dat de verwijdering verantwoordelijk en apart van het normale afval moet geschieden.



VIGTIGE SIKKERHEDSINSTRUKTIONER

ADVARSEL – Ved betjening af elektriske apparater skal der altid træffes grundlæggende sikkerhedsforanstaltninger for at mindske risikoen for personskade. Disse omfatter:

- Læs betjeningsvejledningen, inden blenderen tages i brug. Gem betjeningsvejledningen på et sikkert sted.
- Inden apparatet bruges første gang, skal delene afvaskes i varmt, sæbevand.
- Må IKKE vaskes i opvaskemaskine.
- Tilslut til en jordet stikkontakt.
- Fjern aldrig jorden.
- Brug aldrig en adapter.
- Brug aldrig en forlængerledning.
- Træk stikket ud, inden apparatet rengøres eller serviceres.
- For at mindske risikoen for personskade, skal man trække stikket ud på blenderen og ugentligt efterse ledningen for revner. Se "Teknisk service" angående reparationer og udskiftning.
- Blenderens bund og ledningen må aldrig nedsænkes i vand eller anden væske pga. faren for elektrisk stød.
- Sprøjt aldrig blenderens bund med en højtrykspistol.
- Brug ikke apparatet til andet end den tilsigtede brug.
- Må ikke betjenes af eller i nærheden af børn.
- Børn bør holdes under opsyn for at sikre, at de ikke leger med apparatet.
- Dette apparat er ikke beregnet til brug af personer (herunder børn) med nedsatte fysiske, sensoriske eller mentale evner, medmindre de er under opsyn eller har modtaget vejledning i anvendelsen af en person, der er ansvarlig for deres sikkerhed.
- Brug af andet tilbehør end det, som anbefales af producenten, kan medføre personskader.
- STIK ALDRIG køkkenredskaber ned i blenderen, mens den kører, da dette kan medføre personskade samt beskadige blender, beholder eller knivblad.
- Opbevar ikke køkkenredskaber i beholderen, da blenderen kan blive beskadiget, hvis den tændes ved et uheld.
- Hold altid hænderne væk fra blenderbeholderen, mens der blendes, da der er risiko for personskade. Betjen kun blenderen, når beholderens låg sidder på plads.
- Undgå kontakt med bevægelige dele. Sluk for apparatet, og frakobl det fra strømforsyningen, før der udskiftes tilbehør. Det samme gælder, hvis man nærmer sig dele, der bevæger sig under brug.
- Bladene er skarpe. Håndtér varsomt, når beholderen tømmes og under rengøring og eftersyn af bladene.
- Hvis knivbladene sidder løse, skal man omgående standse betjeningen og udskifte knivdelen. Forsøg ikke selv at reparere eller stramme knivdelen.
- Inspicér beholder og knivdel dagligt. Anvend ikke ødelagt, ridset eller revnet beholder. Inspicér knivdel for slidtage, hakker eller knækkede knivblade. Anvend ikke knækkede, løse eller revnede knivblade.
- Ikke til udendørs brug.
- Apparatet er beregnet til kortvarig drift, med en nominel driftsperiode på 3 minutter.
- Efterlad ikke blenderen uden opsyn, mens den kører.
- Blenderen MÅ IKKE flyttes eller rystes, mens den kører, da der ellers er risiko for at beskadige blender, beholder eller knivdel.
- Hvis blendningen ophører under brug, skal man slukke for blenderen på OFF (O), fjerne beholderen fra bunden og skubbe blandingen frem mod knivbladene med en tynd gummispatel.
- Ved blending af varme væsker, fjern fyldekapslen fra beholderens låg. Varme væsker kan skubbe låget af bægere under blending. For at forhindre mulige brandskader: fyld ikke blender-bægere over 1 liter niveauet. Beskyttet med en ovenhandske, eller et tykt håndklæde, placér en hånd på toppen af låget. Hold ubeskyttet hud væk fra låget. Start blending ved laveste hastighed.
- Betjen kun blenderen, når beholderens låg sidder på plads.
- Den normale funktion til dette produkt kan blive forstyrret af stærk elektromagnetisk interferens. Hvis dette sker, bare resæt produktet og genoptag normal drift ved at følge brugsanvisningen. Hvis normal drift ikke kan blive genoptaget, sæt produktet i et andet sted.
- Denne blender er udrustet med overbelastningsbeskyttelse. Hvis motoren stanser i løbet af driften på grund af overophedning, koble fra enheden og la den køle ned for 15 minutter. Koble til enheden om 15 minutter for at genoptage normal drift.
- Betjen kun blenderen, når låget er sat på. Betjen aldrig apparater, hvor ledning eller stik er beskadiget, eller apparater, der er defekte, er blevet tabt på gulvet eller beskadiget på anden vis. Se "Teknisk service" for at få anvisninger i eftersyn, reparation eller elektriske eller mekaniske justeringer.

– GEM DISSE INSTRUKTIONER –

Sikkerhedsadvarselssymboler

De følgende sikkerhedsadvarselssymboler anvendes i hele denne vejledning, for at oplyse dig om de nedennævnte sikkerhedsfarer.



Risiko for elektrisk stød
Træk stikket ud, inden blenderens bund rengøres.
Manglende overholdelse af disse instruktioner kan medføre dødsfald eller elektrisk stød.



Risiko for elektrisk stød
Skal tilsluttes en jordet stikkontakt.
Brug aldrig en adapter.
Brug aldrig en forlængerledning
Manglende overholdelse af disse instruktioner kan medføre dødsfald, brand eller elektrisk stød.



Skarpe genstande
Træk stikket ud, inden omrøreren monteres eller fjernes.
Stik aldrig hænder, skeer eller andre køkkenredskaber ned i beholderen, mens der blendes.
Manglende overholdelse af disse instruktioner kan medføre brud, snit eller andre kvæstelser.



Skoldningsfare
Vær altid ekstra forsigtig, når blenderens indhold er varmt.
Manglende overholdelse heraf kan medføre forbrændinger.

Desinfektion

Desinficeres med 1 spiseske (15 ml) klorin til husholdningsbrug per (3,8 liter) rent, koldt vand (60°F/16°C), der blandes efter produktanvisningen.

1. Fyld beholderen med desinfektionsvæsken, sæt låget og fyldekapslen på og kørt ved lav hastighed [LOW (1)] i 2 minutter. Tøm beholderen.
2. Aftør beholderens ydre med en blød klud, som er vædet med desinfektionsvæsken.
3. Sænk låg og fyldekapsel ned i desinfektionsvæsken i 2 minutter.
4. Anbring den tomme beholder på blenderbunden og kørt ved høj hastighed [HIGH (2)] i 2 sekunder for at fjerne overskydende væske fra knivdelen.
5. **Når klar til brug**, når desinficeringen er færdig.

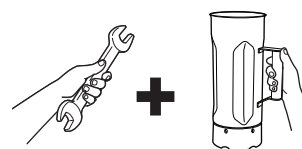
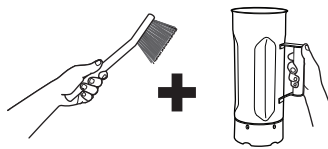
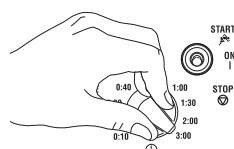

Teknisk service

Zur Ring på vores teknisk service-nummer for at modtage hjælp eller skaffe udskiftningsdele:

++910-693-4277

www.commercial.hamiltonbeach.com

VEJLEDNING I KORREKT BORTSKAFFELSE AF DETTE PRODUKT ER UNDERLAGT EU-DIREKTIVET OM ELEKTRONISK AFFALD

Elektronisk udstyr må ikke bortskaffes sammen med alm. affald. Hjælp med at bevare naturens ressourcer og beskytte miljøet: når produktet har udtjent sin levetid, skal det bortskaffes i den dertil indrettede container på den lokale losseplads eller genbrugsstation. Kontakt de lokale myndigheder for at få oplysninger om den nærmest losseplads. Produktet bærer symbolet med den overstregede affaldsspand som en påmindelse om at bortskaffe produktet forsvarligt og adskilt fra det almindelige affald.



VIKTIGA SÄKERHETSINSTRUKTIONER

VARNING – När man använder elektriska apparater bör man följa de elementära säkerhetsanvisningarna, inklusive följande:

- Läs igenom bruksanvisningen innan du använder mixern. Ha bruksanvisningen nära till hands.
- Före första användning, tvätta behållaren i varmt, tvålatten. Placera INTE i diskmaskin.
- Anslut den till jordat uttag.
- Ta inte bort jordningsskyddet.
- Använd inte en adapter.
- Använd inte en förlängningssladd.
- Stäng av strömmen före rengöring eller underhåll.
- För att minska risken för personskador drar man ur kontakten från uttaget när den inte används, och innan man sätter på eller tar av delar.
- Koppla ur mixern och kontrollera strömisoleringen för sprickor varje vecka. Läs "Teknisk service" för reparation eller utbyte.
- För att skydda mot elektriska stötar placerar man aldrig sladden eller mixerbasen i vatten eller annan vätska.
- Spreja inte basen med en högtryckspistol.
- Man måste vidta extrem försiktighet när man flyttar något som innehåller het olja eller andra heta vätskor.
- Använd inte apparaten för annat än det den avses för.
- Inte avsedd för användning av eller nära barn.
- Håll barn under uppsikt så att de inte leker med apparaten.
- Apparaten är inte avsedd för användning av personer (inklusive barn) med sänkt fysisk, sinnesmässig eller mental förmåga, eller brist på erfarenhet och kunskap, om de inte hålls under uppsikt eller får instruktioner gällande användning av apparaten av en person som är ansvarig för deras säkerhet.
- Användning av tillbehör rekommenderas inte av tillverkaren för produkten kan orsaka skador.
- För att reducera risken för personskador och förhindra mixern eller behållaren att skära i apparaten, lägg INTE i redskap i mixerbehållaren vid användning av mixern.
- Lägg inte några köksredskap i behållaren eftersom mixern kommer att skadas om den sätts på av misstag.
- För att förhindra möjligt allvarlig personskada, håll händerna borta från mixerskålen när mixern används. Använd alltid mixern med locket på plats.
- Undvik kontakt med delar som rör sig. Slå av apparaten och koppla ur från strömbrytaren innan du byter tillbehör eller närmar dig delar som är i rörelse.
- Knivarna är vassa. Var försiktig när du tömmer behållaren eller när du rengör och kontrollerar knivarna.
- Om skärbladen är lösa, avbryt användningen direkt och byt ut den. Försök inte reparera eller späna skärbladen.
- Kontrollera monteringen av behållaren och skäraren dagligen. Använd inte trasig, kantstött eller repad behållare. Kontrollera monteringen av utnötta och trasiga blad. Använd inte utslitna, lösa eller kantstötta knivblad.
- Använd inte utomhus.
- Denna apparat är avsedd för korta driftsperioder, men en genomsnittlig tid på tre minuter.
- Lämna inte mixern utan uppsikt när den används.
- För att förhindra skada på mixern, behållaren eller skärbladen, flyttar eller skaka INTE mixern när den används. Om mixningen avbryts vid användning, ställ mixern på AV (O), ta bort behållaren från basen, ta bort behållarens skydd och använd en tunn gummispattel för att pressa blandningen mot skärbladen.
- När heta vätskor blandas, ta bort mittendelen av tvådelslocket. Heta vätskor kan skjuta bort burkens lock när apparaten arbetar. För att förhindra eventuella brännskador: Fyll inte behållaren över enlitssträcket. Placera en hand överst på locket med skydd av en ungshandske eller tjock handduk. Håll exponerad hud borta från locket. Börja mixa med lägsta hastighet.
- Använd alltid mixern med behållarlocket på plats.
- Den normala funktionen till denna produkt kan bli stört av stark elektromagnetisk interferens. Om detta förekommer, bara reset produkten och återuppta normal drift genom att följa bruksanvisningen. Om normal drift inte kan bli återupptagit, sätt produkten på en annan plats.
- Denna mixer är utrustad med överbelastningsskydd. Om motorn stansar under driften på grund av överhettning, dra ur pluggen till enheten och låt enheten kyla ner under 15 minuter. Plugga igen enheten om 15 minuter för att återuppta normal drift.
- Använd inte någon apparat med en skadad sladd eller kontakt eller efter att apparaten krånglar eller tappas eller skadas på något sätt. Läs "Teknisk service" för anvisningar om undersökning, reparation eller elektrisk eller mekanisk justering.

– SPARA DESSA INSTRUKTIONER –

Symboler för säkerhetsvarningar

Följande symboler för säkerhetsvarningar används genomgående i denna manual för att varna dig för de säkerhetsrisker som beskrivs nedan.



Risk för elektriska stötar
Koppla ur strömmen före rengöring av mixerbasen. Följer man inte dessa instruktioner kan det resultera i dödsfall eller elektriska stötar.



Risk för brännskador
Var alltid försiktig vid blandning av hett innehåll. Följer man inte dessa instruktioner kan det orsaka brännskador.



Risk för elektriska stötar
Anslut till ett jordat uttag. Ta inte bort jordningsskyddet. Använd inte en adapter. Använd inte en förlängningssladd. Följer man inte dessa instruktioner kan det resultera i dödsfall, brand eller elektriska stötar.



Risk för skärsår
Placera alltid locket på behållaren vid mixning. Placera inte händer, skedar eller andra verktyg i behållaren vid mixning. Följer man inte dessa instruktioner kan det resultera i brutna ben, skärsador eller andra skador.

Sanitering

Sanitera med 1 matsked (15 ml) hushållsblekmedel per 3,8 liter rent, kallt vatten (60°F/16°C), blandat enligt anvisningar på blekmedelsförpackningen.

1. Fyll behållaren med saniteringslösning, sätt tillbaka locket och påfyllningslocket och kör på LÅG (1) hastighet i 2 minuter. Töm behållaren.
2. Torka av utsidan med en mjuk trasa fuktad med saniteringslösning.
3. Doppa locket och fyllocket i saniteringslösning i två minuter.
4. Placera den tomma behållaren på basen och kör på HÖG (2) hastighet i två sekunder för att ta bort fukt från skärbladen.
5. När den är redo för användning, skölj med rent vatten.

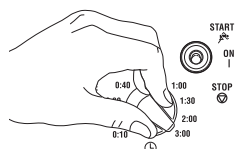

38

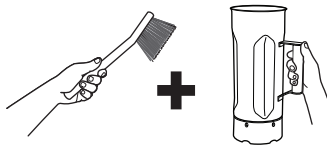

40

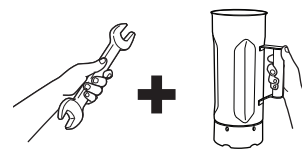

42

Teknisk service

För hjälp eller reservdelar, ring numret till vår tekniska service:
++910-693-4277

www.commercial.hamiltonbeach.com

INSTRUKTIONER FÖR KORREKT KASSERING AV DENNA PRODUKT ENLIGT DEN EUROPEISKA UNIONENS DIREKTIV FÖR ELEKTRISKT AVFALL

Släng inte någon elektrisk utrustning som vanligt avfall. Hjälptill att skydda naturen och miljön: när du inte använder denna produkten, kassera den på din lokala avfallsstation eller återvinningscenter i området som är reserverat för elektrisk utrustning. Kontakta din lokala myndighet för att hitta närmaste avfallscenter. För att påminna dig om korrekt kassering av denna produkt, separat från vanligt avfall, är det märkt med en symbol av en överkryssad soptunna.



VIKTIGE SIKKERHETSINSTRUKSJONER

ADVARSEL – Når elektriske apparater brukes, må en alltid følge de grunnleggende sikkerhetsreglene, inkludert følgende:

- Les brukerhåndboken før du bruker mikseren. Ha brukerhåndboken innen rekkevidde.
- Før førstegangsbruk, vask beholderdelen i varmt såpevann. IKKE sett den i oppvaskmaskinen.
- Plugg i et jordet uttak.
- Ta ikke vekk jordingen.
- Ikke bruk en adapter.
- Ikke bruk en skjøteledning.
- Strømmen frakoples før vasking eller vedlikehold.
- For å minske risikoen for personskader, ta stikkontakten ut når den ikke er i bruk, og før en tar på eller av deler.
- Koble fra mikseren og sjekk ukentlig om strømledningen har sprekker. Henvend deg til "Teknisk tjeneste" for reparasjon eller utskiftning.
- For beskyttelse mot elektrisk sjokk, ikke senk ledningen, pluggen, eller miksersockkelen ned i vann eller andre væsker.
- Ikke sprøyt sokkelen med høytrykksspyler.
- Vær ekstra forsiktig når du flytter et apparat som inneholder varm olje eller andre varme væsker.
- Ikke bruk apparatet til annen bruk enn hva som er tilsiktet.
- Ikke tilsiktet for bruk av eller med barn i nærheten.
- Se etter at barn ikke leker med innretningen.
- Denne innretningen er ikke ment å brukes av personer (inkludert barn) med nedsatte fysiske, sensoriske eller mentale evner, eller mangel på erfaring og kunnskap, med mindre de har fått veiledning eller opplæring i bruk av innretningen av en person som er ansvarlig for deres sikkerhet.
- Bruk av tilleggsutstyr som ikke er anbefalt av produsenten, kan føre til skader.
- For å minske risikoen for personskader og unngå ødeleggelse av mikseren, beholderen, eller skjærenheten, ikke ha redskaper oppi mikserbeholderen når du bruker den.
- Ikke lagre kjøkkenredskaper oppi beholderen fordi mikseren vil bli ødelagt hvis den uønsket blir slått på.
- For å unngå muligheten for alvorlige personskader, hold hendene vekke fra blandingsbollen når mikseren brukes. Bruk alltid mikseren med lokket på plass.
- Unngå kontakt med bevegelige deler. Slå av apparatet og frakoble strømforsyningen før du bytter ut deler eller nærmer deg deler som er i bevegelse når de er i bruk.
- Bladene er skarpe. Vær forsiktig når du tømmer beholderen og ved rengjøring og inspeksjon av bladene.
- Hvis skjærenheten er løse, avbryt bruken umiddelbart og erstatt skjæredelen. Ikke prøve å reparere eller stramme til skjærenheten.
- Sjekk beholderen og kutterenheten daglig. Ikke bruk knust, sprukket, eller beholder med hakk i. Sjekk skjæren for slitasje, hakk, eller ødelagte kniver. Ikke bruk ødelagte, løse, eller kniver med sprekker.
- Ikke bruk utendørs.
- Dette apparatet er ment for å brukes i korte perioder av gangen, med en nominell driftstid på 3 minutter.
- Ikke la mikseren være uten tilsyn mens den er i gang.
- For å unngå ødeleggelser på mikseren, beholderen, eller skjærenheten, IKKE beveg eller rist mikseren mens den er i gang. Hvis blandingen opphører mens den er i gang, slå mikseren AV (O), fjern beholderen fra sokkelen, ta av lokket på beholderen, og bruk en tynn gummispatel for å dytte blandingen mot knivene.
- Når du blander varme væsker, fjern midtdelen av det todelte lokket. Varme væsker kan skyve lokket av mikserglasset mens du blander. For å unngå mulige brannskader: Ikke fyll mikserglasset over nivået for en liter. Med beskyttelse av en ovnshanske eller et tykt håndkle, plasser en hånd på toppen av lokket. Hold ubeskyttede kroppsdeler vekke fra lokket. Begynn blandingen på laveste hastighet.
- Bruk alltid mikseren med beholderlokket på plass.
- Denne blenderen er utrustet med overbelastningsbeskyttelse. Hvis motoren stanser i løpet av driften på grunnen av overopphetning, koble fra enheten og la den kjøle ned for 15 minutter. Koble til enheten om 15 minutter for å gjenoppta normal drift.
- Den normale funksjonen til dette produktet kan bli forstyrret av sterk elektromagnetisk interferens. Hvis dette skjer, bare reset produktet og gjenoppta normal drift ved å følge bruksanvisningen. Hvis normal drift ikke kan bli gjenopptatt, sett produktet i et annet sted.
- Ikke bruk apparater med en skadet ledning eller plugg eller etter at apparatet har vist funksjonsfeil, eller har falt eller blitt ødelagt på en hvilket som helst annen måte. Henvend deg til "Teknisk tjeneste" for instruksjoner om inspeksjon, reparasjon eller elektriske eller mekaniske justeringer.

– BEVAR DISSE INSTRUKSJONENE –

Sikkerhetssymboler for varsling

De følgende sikkerhetssymbolene benyttes i denne manualen som varsel for de sikkerhetsrisikoene som er beskrevet nedenfor.



Fare for elektrisk sjokk
VFrakople strømmen før vasking av miksersockkelen.
Hvis man ikke følger disse instruksjonene, kan det resultere i død eller elektrisk sjokk.



Fare for brannskade
Vær alltid forsiktig når du blander varme væsker.
Hvis en ikke følger disse instruksjonene, kan det resultere i brannskader.

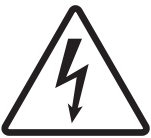

Fare for elektrisk sjokk
Plugg i et jordet uttak.
Ikke ta vekk jordingen.
Ikke bruk adapter.
Ikke bruk skjøteledning.
Hvis man ikke følger disse instruksjonene, kan det resultere i død, brann eller elektrisk sjokk.



Fare for skjæring
Ha alltid lokket på beholderen mens du mikser.
Hold hender, skeier, eller andre redskaper vekke fra beholderen når du mikser.
Hvis en ikke følger disse instruksjonene, kan det resultere i brukne bein, kutt eller andre skader.

Vasking

Vask ved å bruke 1 spiseskei (15 ml) blekemiddel for hver gallon (3.8 liter) med rent, kaldt vann (60°F/16°C), blandet ifølge instruksjonene på blekemiddelet.

1. Fyll beholderen med oppløsningen, bytt lokket og fylledekken og la den gå på LAV hastighet (1) i 2 minutter. Tøm beholderen.
2. Tørk utsiden med myk klut, fuktet med vaskemiddel.
3. Senk lokket og fylledekken i vaskemiddelet i 2 minutter.
4. Plasser tom beholder på sokkelen og la den gå på HØY (2) hastighet i 2 sekunder for å fjerne fuktighet fra skjærenheten.
5. Når den er klar til bruk, skyll med rent vann.

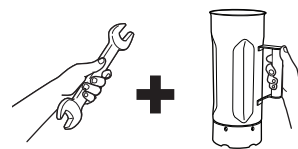
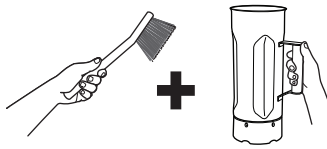
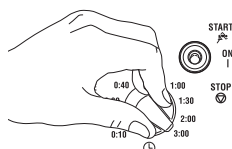

Teknisk tjeneste

For hjelp eller reservedeler, ring vårt

Tekniske tjenestenummer:

++910-693-4277

www.commercial.hamiltonbeach.com

INSTRUKSJONER FOR RIKTIG KASTING AV DETTE PRODUKTET IFØLGE EUROPEISK UNIONS DIREKTIV OM ELEKTRISK AVFALL

Vennligst ikke kast noen av det elektriske apparatet sine deler som vanlig avfall. Hjelp til med å bevare naturlig ressurser og beskytte miljøet: når du skal kaste dette produktet, vennligst kast det på en lokal avfallsstasjon eller gjenvinningsstasjon under delen for elektriske apparater. Kontakt dine lokale myndigheter for å finne ut hvor nærmest avfallsstasjon ligger. For å minne deg på å kaste dette produktet på en forsvarlig måte, og separat fra vanlig avfall, er det merket med symbolet av en overkrysset avfallsbeholder.



ΣΗΜΑΝΤΙΚΕΣ ΟΔΗΓΙΕΣ ΑΣΦΑΛΕΙΑΣ

ΠΡΟΣΟΧΗ – Όταν χρησιμοποιείτε ηλεκτρικές συσκευές, πρέπει πάντα να ακολουθείτε τις βασικές προφυλάξεις ασφαλείας, συμπεριλαμβανομένων των παρακάτω:

- Διαβάστε το Εγχειρίδιο Λειτουργίας πριν χρησιμοποιήσετε το μπλέντερ.
- Έχετε το Εγχειρίδιο Λειτουργίας κάπου πρόχειρα.
- Πριν την πρώτη χρήση, πλύνετε το δοχείο με ζεστό νερό με σαπούνι. ΜΗΝ τοποθετείτε στο πλυντήριο πιάτων.
- Συνδέστε με γειωμένη πρίζα.
- Μην αφαιρείτε τη γείωση.
- Μη χρησιμοποιείτε προσαρμογέα.
- Μη χρησιμοποιείτε καλώδιο επέκτασης.
- Αποσυνδέστε από το ρεύμα πριν τον καθαρισμό ή τη συντήρηση.
- Για να μειώσετε τον κίνδυνο ατομικού τραυματισμού, βγάzte το καλώδιο από την πρίζα όταν δε χρησιμοποιείτε τη συσκευή και πριν βάλετε ή βγάλετε κάποιο εξάρτημα.
- Βγάλτε το μπλέντερ από την πρίζα και επιθεωρήστε τη μόνωση του καλώδιου για ρωγμές σε εβδομαδιαία βάση. Αναφερθείτε στην «Τεχνική Συντήρηση» για επισκευή ή αντικατάσταση.
- Για προστασία κατά της ηλεκτροπληξίας, μη βυθίζετε το καλώδιο, την πρίζα, ή τη βάση του μπλέντερ σε νερό ή άλλο υγρό.
- Μην ψεκάζετε τη βάση με ψεκαστήρα υψηλής πίεσης.
- Πρέπει να δίνετε μεγάλη προσοχή όταν μετακινείτε ένα σκεύος που περιέχει καυτό λάδι ή άλλα θερμά υγρά.
- Μη χρησιμοποιείτε τη συσκευή για χρήσεις εκτός από αυτές που προορίζεται.
- Δεν προορίζεται για χρήση από ή κοντά σε παιδιά.
- Τα παιδιά πρέπει να εποπτεύονται για να διασφαλισθεί ότι δεν παίζουν με τη συσκευή.
- Αυτή η συσκευή δεν προορίζεται για χρήση από πρόσωπα (συμπεριλαμβανομένων παιδιών) με μειωμένες φυσικές, αισθητήριες, ή διανοητικές ικανότητες, ή με έλλειψη εμπειρίας και γνώσης, εκτός αν τους έχει παρασχεθεί επίβλεψη ή οδηγίες σχετικά με τη χρήση της συσκευής από πρόσωπο αρμόδιο για την ασφάλειά τους.
- Η χρήση προσαρτημάτων αξεσουάρ που δεν συνιστώνται από τον κατασκευαστή της συσκευής μπορεί να προκαλέσουν τραυματισμό.
- Για να μειώσετε τον κίνδυνο ατομικού τραυματισμού και για να αποφύγετε τυχόν καταστροφή του μπλέντερ ή του δοχείου και του συγκροτήματος του κοπτήρα, ΜΗ βάζετε σκεύη στο δοχείο του μπλέντερ ενώ λειτουργεί.
- Μην αποθηκεύετε σκεύη της κουζίνας στο μπλέντερ γιατί μπορεί να καταστραφεί αν τεθεί κατά λάθος σε λειτουργία.
- Για να αποφύγετε την πιθανότητα σοβαρού ατομικού τραυματισμού, κρατήστε τα χέρια σας έξω από το βάζο του μπλέντερ ενώ λειτουργείτε το μπλέντερ. Λειτουργείτε πάντα το μπλέντερ με το καπάκι του βάζου στη θέση του.
- Να αποφεύγετε την επαφή με τα κινούμενα εξαρτήματα. Αποσυνδέστε την συσκευή και απομακρύνετε από την πρίζα παροχής ηλεκτρικού πριν να αλλάξετε τα εξαρτήματα ή πριν πλησιάσετε τα εξαρτήματα τα οποία βρίσκονται εν κινήσει κατά την χρήση.
- Οι λεπίδες είναι αιχμηρές. Να πιάνετε προσεκτικά κατά την εκκένωση του εμπορευματοκιβωτίου και κατά τη διάρκεια του καθαρισμού και της επιθεώρησης των λεπίδων.
- Αν οι λεπίδες του κοπτήρα είναι χαλαρωμένες, σταματήστε τη χρήση αμέσως και αντικαταστήστε το συγκρότημα του κοπτήρα. Μην προσπαθείτε να επισκευάσετε ή να σφίξετε το συγκρότημα κοπτήρα.
- Ελέγχετε το δοχείο και το συγκρότημα του κοπτήρα καθημερινά. Μη χρησιμοποιείτε το δοχείο του μπλέντερ αν είναι σπασμένο, χτυπημένο ή ραγισμένο. Ελέγχετε τον κόφτη για φθορά, χαρακίες ή σπασμένες λεπίδες. Μη χρησιμοποιείτε σπασμένες, ραγισμένες ή χαλαρές κοπτικές λεπίδες. Αντικαταστήστε το συγκρότημα κοπτήρα τουλάχιστον κάθε 90 μέρες. Αναφερθείτε στην «Τεχνική Συντήρηση» για επισκευή ή αντικατάσταση.
- Μην το χρησιμοποιείτε σε εξωτερικό χώρο.
- Αυτή η συσκευή προορίζεται για μικρές χρονικές περιόδους λειτουργίας, με συνιστώμενο χρόνο λειτουργίας 3 λεπτών.
- Μην αφήνετε το μπλέντερ μόνο του όταν λειτουργεί.
- Για να αποφύγετε τυχόν καταστροφή του μπλέντερ, του δοχείου ή του συγκροτήματος του κοπτήρα, ΜΗ μετακινείτε και μην κουνάτε το μπλέντερ ενώ λειτουργεί. Εάν η ανάμιξη σταματήσει κατά τη διάρκεια της λειτουργίας του μπλέντερ, κλείστε το [Θέση OFF (O)], μετακινήστε το δοχείο από τη βάση του, αφαιρέστε το καπάκι του δοχείου και χρησιμοποιήστε μια λεπτή λαστιχένια σπάτουλα για να σπρώξετε το μίγμα προς τους κόφτες.
- Όταν αναμινύετε ζεστά υγρά, απομακρύνετε το κεντρικό τμήμα του διπλού τμήματος στο καπάκι. Τα ζεστά υγρά ενδέχεται να απωθήσουν το καπάκι από το δοχείο κατά την διάρκεια της λειτουργίας. Για να αποφύγετε τα ενδεχόμενα εγκαύματα: Μην γεμίζετε το δοχείο του αναμικτήρα πιο πάνω από την σήμανση επιπέδου ενός κούβερτ (1 λίτρο). Με την προστασία ενός γαντιού κουζίνας ή μίας πετσέτας με πέλος, τοποθετήστε το ένα χέρι πάνω από το καπάκι. Κρατήστε μακριά το ακάλυπτο δέρμα από το καπάκι. Αρχίστε να λειτουργείτε την συσκευή με την μικρότερη ταχύτητα.
- Αυτό το μπλέντερ διαθέτει προστασία από υπερφόρτωση του κινητήρα. Αν ο κινητήρας σταματήσει κατά τη διάρκεια της λειτουργίας λόγω υπερθέρμανσης, αποσυνδέστε τη συσκευή και αφήστε να κρυώσει για 15 λεπτά. Μετά από 15 επανασυνδέστε τη συσκευή για να συνεχιστεί η κανονική της λειτουργία.
- Η κανονική λειτουργία αυτής της συσκευής είναι δυνατό να επηρεαστεί από ισχυρή ηλεκτρομαγνητική παρεμβολή. Αν αυτό συμβεί, απλά επανεκκινήστε τη συσκευή για να συνεχιστεί η κανονική της λειτουργία ακολουθώντας τις οδηγίες του εγχειριδίου λειτουργίας. Αν η κανονική λειτουργία δεν είναι δυνατό να συνεχιστεί, τοποθετήστε τη συσκευή σε κάποιο άλλο μέρος.
- Λειτουργείτε πάντα το μπλέντερ με το καπάκι του βάζου στη θέση του.
- Μη λειτουργείτε συσκευές με κατεστραμμένο καλώδιο ή φως ή μετά από δυσλειτουργίες της συσκευής ή αφού αυτή έχει πέσει ή καταστραφεί με οποιονδήποτε τρόπο. Αναφερθείτε στην «Τεχνική Συντήρηση» για οδηγίες ελέγχου, επισκευής ή ρύθμιση ηλεκτρικών ή μηχανικών εξαρτημάτων.

- ΚΡΑΤΗΣΤΕ ΑΥΤΕΣ ΤΙΣ ΟΔΗΓΙΕΣ -

Σύμβολα Ειδοποίησης Ασφάλειας

Τα παρακάτω σύμβολα ειδοποίησης ασφάλειας χρησιμοποιούνται σε όλο το εγχειρίδιο για να επιστήσουν την προσοχή σας στους κινδύνους ασφάλειας που περιγράφονται παρακάτω.



Κίνδυνος ηλεκτροπληξίας
Αποσυνδέστε από την παροχή ρεύματος πριν να καθαρίσετε τη βάση του μπλέντερ. Αν δεν τηρήσετε αυτές τις οδηγίες υπάρχει κίνδυνος πρόκλησης θανάτου ή ηλεκτροπληξίας.



Κίνδυνος εγκαύματος
Να είστε πάντα προσεκτικοί όταν χρησιμοποιείτε το μπλέντερ με καυτά υλικά. Αν δεν τηρήσετε αυτές τις οδηγίες υπάρχει κίνδυνος πρόκλησης εγκαυμάτων.



Κίνδυνος ηλεκτροπληξίας
Συνδέστε σε γειωμένη παροχή ρεύματος. Μην αφαιρείτε τη γείωση. Μη χρησιμοποιείτε προσαρμογέα. Μη χρησιμοποιείτε καλώδιο επέκτασης. Αν δεν τηρήσετε αυτές τις οδηγίες υπάρχει κίνδυνος πρόκλησης θανάτου, πυρκαγιάς ή ηλεκτροπληξίας.



Κίνδυνος κοπής
Πάντα θέτετε το μπλέντερ σε λειτουργία με το καπάκι του δοχείου στη θέση του. Μη βάζετε τα χέρια σας, κουτάλια ή άλλα εργαλεία της κουζίνας στο δοχείο όταν είναι σε λειτουργία. Αν δεν τηρήσετε αυτές τις οδηγίες υπάρχει κίνδυνος τραυματισμού κοπής, κατάγματος ή άλλων τραυματισμών.

Απολύμανση

Απολυμάνετε με απολυμαντικό διάλυμα 1 κουταλάκι [15ml] κοινού λευκαντικού ανά 3,8 λίτρα καθαρού, κρύου νερού (16°C/60°F), αναμειγμένο σύμφωνα με τις πληροφορίες στη συσκευασία του λευκαντικού.

- Γεμίστε το δοχείο με απολυμαντικό διάλυμα, τοποθετήστε το καπάκι στη θέση του και λειτουργήστε σε χαμηλή [LOW] (1) ταχύτητα για 2 λεπτά. Αδειάστε το δοχείο.
- Σκουπίστε την εξωτερική επιφάνεια με ένα μαλακό ύφασμα γραμμένο με απολυμαντικό διάλυμα.
- Βυθίστε το κάλυμμα και το καπάκι πλήρωσης σε απολυμαντικό διάλυμα για 2 λεπτά.
- Τοποθετήστε το άδειο δοχείο στη βάση και λειτουργήστε σε υψηλή [HIGH (2)] ταχύτητα για 2 δευτερόλεπτα για να αφαιρέσετε οποιαδήποτε υγρασία παραμένει στο συγκρότημα κοπτήρων.
- Όταν είστε έτοιμοι για να το χρησιμοποιήσετε, ξεπλύνετε με κρύο νερό.

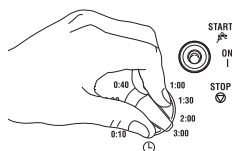

38

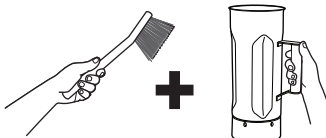

40

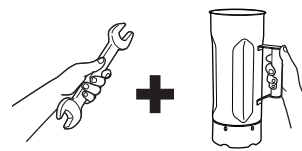

42

Τεχνικό σέρβις
Για βοήθεια ή ανταλλακτικά, καλέστε το τμήμα τεχνικού σέρβις:
++910-693-4277
www.commercial.hamiltonbeach.com

ΟΔΗΓΙΕΣ ΓΙΑ ΤΗ ΣΩΣΤΗ ΑΠΟΡΡΙΨΗ ΤΟΥ ΠΡΟΪΟΝΤΟΣ ΣΥΜΦΩΝΑ ΜΕ ΤΗΝ ΟΔΗΓΙΑ ΤΗΣ ΕΥΡΩΠΑΪΚΗΣ ΕΝΩΣΗΣ ΓΙΑ ΗΛΕΚΤΡΙΚΑ ΑΠΟΡΡΙΜΜΑΤΑ

Παρακαλείστε να μην πετάτε κανένα ηλεκτρικό εξάρτημα στα σκουπίδια. Βοηθήστε να διαφυλάξετε τους φυσικούς πόρους και να προστατεύσετε το περιβάλλον: όταν τελειώσετε με τη χρήση του παρόντος προϊόντος, πετάξτε το στο τοπικό κέντρο συλλογής ή ανακύκλωσης στο χώρο που διατηρείται για ηλεκτρικές συσκευές. Επικοινωνήστε με τις τοπικές σας αρχές για να εντοπίσετε το πλησιέστερο σημείο συλλογής απορριμμάτων. Για να σας υπενθυμίσουμε ότι πρέπει να απορρίψετε αυτό το προϊόν με υπεύθυνο τρόπο και χωριστά από τα συνηθισμένα απορρίμματα, το προϊόν φέρει ένα σύμβολο με καλάθι και απαγορευτικό σήμα.



ВАЖНЫЕ УКАЗАНИЯ ПО ТЕХНИКЕ БЕЗОПАСНОСТИ

ВНИМАНИЕ! – При эксплуатации электрических бытовых приборов необходимо соблюдать основные правила техники безопасности, включая следующие:

- Перед началом эксплуатации миксера необходимо прочитать "Руководство по эксплуатации". Храните "Руководство по эксплуатации" в доступном месте.
- Перед первым включением прибора необходимо промыть узел контейнера в горячей воде с мылом. ЗАПРЕЩАЕТСЯ помещать прибор в посудомоечную машину.
- Подключите прибор к заземленной розетке.
- Заземление снимать запрещается.
- Запрещается использовать переходники.
- Запрещается использовать удлинительный шнур.
- Перед очисткой или обслуживанием отключите подачу питания.
- Чтобы снизить опасность получения травмы, необходимо вынимать штепсель из розетки, если прибор не используется, или если на него устанавливаются отдельные детали (или если они снимаются с него).
- Ежедневно вынимайте из розетки штепсель миксера и осматривайте изоляцию шнура питания на предмет наличия трещин. Для замены или ремонта см. раздел "Техническое обслуживание".
- Запрещается погружать шнур, штепсель или корпус миксера в воду или любую другую жидкость, чтобы избежать поражения электрическим током.
- При мойке корпуса прибора запрещается использовать высоконапорные распылители.
- При перемещении прибора, в котором содержатся горячие масла или другие жидкости, необходимо быть предельно осторожным.
- Запрещается эксплуатация прибора детьми (или в непосредственной близости к ним).
- Запрещается использовать прибор не по назначению.
- Для предотвращения использования устройства детьми для игр необходимо осуществлять необходимый контроль за ними.
- Использование прибора людьми (включая детей) с ограниченными физическими, сенсорными и умственными способностями допускается только под наблюдением лица, ответственного за его безопасность и после проведения им предварительного инструктажа по его использованию.
- Использование дополнительных насадок, которые не были рекомендованы производителем устройства, может привести к травмам.
- При работающем миксере ЗАПРЕЩАЕТСЯ вставлять в контейнер миксера кухонную посуду (чтобы снизить опасность получения травм и предотвратить повреждение миксера, контейнера или режущего узла).
- Запрещается хранить в контейнере кухонную посуду. Невыполнение этого требования приведет к повреждению миксера, если произойдет случайное включение его.
- Для предотвращения опасности получения серьезных травм запрещается помещать руки в контейнер миксера (при работающем миксере). При эксплуатации миксера контейнер должен всегда быть накрыт крышкой.
- Избегайте контакта с движущимися частями прибора. Выключите миксер и выдерните шнур питания из розетки, прежде чем заменять аксессуары или подносить части тела к движущимся частям.
- Лопасты миксера имеют острые края. При удалении содержимого, очистке и осмотре емкости миксера необходимо принимать соответствующие меры предосторожности.
- Если ножи режущего узла сидят неплотно, необходимо немедленно прекратить эксплуатацию прибора и заменить режущий узел. Режущий узел ремонтировать или затягивать запрещается.
- Ежедневно проводите осмотр контейнера и режущего узла. Запрещается использовать сломанный, сколотый или треснутый контейнер. Проверьте нож на наличие трещин, признаков износа и поломки лезвия. Запрещается использовать поломанные, треснутые или неплотно сидящие режущие ножи.
- Запрещается использовать под открытым небом.
- Этот прибор предназначен для коротких периодов эксплуатации. Расчетное время работы - 3 минуты.
- Запрещается оставлять работающий миксер без присмотра.
- ЗАПРЕЩАЕТСЯ перемещать или встряхивать работающий миксер, чтобы не вызвать повреждение миксера, контейнера или режущего узла. Если во время работы миксера прекратится процесс перемешивания, необходимо выключить миксер (O), снять контейнер с корпуса, снять крышку контейнера и, используя тонкий резиновый шпатель, придавить смесь по направлению к ножам.
- Чтобы предотвратить возникновение ожогов, вызванных разбрызгиванием горячих жидкостей из контейнера, необходимо перед смешиванием горячих жидкостей снять колпачок с крышки контейнера. Запрещается заполнять контейнер более чем на 1 кварту (1 литр). Наденьте кухонные рукавицы или взяв в руку плотное полотенце, положите руку на крышку. Держите открытые участки кожи вдалеке от крышки. Запустите миксер на самой низкой скорости.
- В миксере применяется защита от перегрузки двигателя. Если во время эксплуатации двигатель остановился из-за перегрева, отключите прибор и дайте остыть в течение 15 минут. После истечения 15 минут подключите прибор и продолжите обычное использование.
- Нормальное функционирование прибора может быть нарушено вследствие сильных электромагнитных помех. В подобном случае выключите и включите прибор и продолжите обычное использование в соответствии с инструкцией. Если нормальное функционирование невозможно, переместите прибор в другое место.
- При эксплуатации миксера контейнер всегда должен быть накрыт крышкой.
- Любые приборы эксплуатировать запрещается, если в них появилось повреждение шнура или штепселя, или произошла поломка прибора, или если прибор упал на пол или был поврежден каким-либо иным способом. Для изучения инструкций по проведению осмотра, ремонта или настройки механических и электрических компонентов прибора см. раздел "Техническое обслуживание".

– СОХРАНИТЕ ЭТУ ИНСТРУКЦИЮ –

Обозначения безопасности

В настоящем руководстве используются следующие обозначения безопасности для предупреждения о перечисленных ниже угрозах безопасности.



Опасность поражения электрическим током
Перед очисткой корпуса миксера отключите подачу питания.
Невыполнение данных указаний может привести к летальному исходу или поражению электрическим током.



Опасность возникновения ожогов
Будьте всегда осторожны при смешивании горячих субстанций.
Невыполнение данных указаний может привести к возникновению ожогов.



Опасность поражения электрическим током
Подключайте прибор к заземленной розетке.
Заземление снимать запрещается.
Запрещается использовать переходники.
Запрещается использовать удлинительный шнур.
Невыполнение данных указаний может привести к возникновению пожара или летального исхода, или к поражению электрическим током.



Опасность возникновения пореза
Запрещается производить смешивание продукции без установленной крышки контейнера.
При смешивании запрещается помещать в контейнер руки, ложки или другую посуду.
Невыполнение данных указаний может привести к переломам, порезам и другим травмам.

Дезинфекция

При проведении дезинфекции возьмите 1 столовую ложку (15 мл.) бытового отбеливающего средства и размешайте его в 1 галлоне (3,8 литра) чистой, прохладной воды (60°F/16°C), в соответствии с инструкциями производителя этого отбеливающего средства.

1. Заполните контейнер дезинфицирующим раствором, установите на свое место крышку и колпачок и включите прибор на 2 минуты, на НИЗКОЙ скорости (1). Опорожните контейнер.
2. Вытрите внешнюю поверхность используя мягкую ткань, смоченную в дезинфицирующем растворе.
3. Погрузите крышку и колпачок в дезинфицирующий раствор на 2 минуты.
4. Установите пустой контейнер на корпус, включите миксер на 2 секунды на ВЫСОКОЙ скорости (2), чтобы вытеснить любой остаток влаги из режущего узла.
5. **Когда он потребуется для эксплуатации**, его необходимо прополоснуть чистой водой.

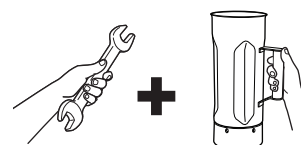
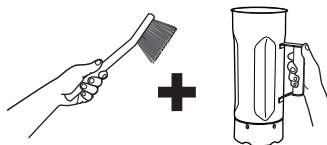
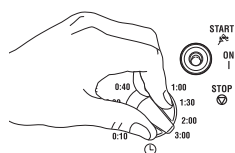

Техническое обслуживание

Если Вам необходимо получить помощь или запасные части, звоните в наш Отдел технического обслуживания:
++910-693-4277
www.commercial.hamiltonbeach.com

ИНСТРУКЦИЯ ПО ПРАВИЛЬНОЙ УТИЛИЗАЦИИ ДАННОГО ПРОДУКТА, В СООТВЕТСТВИИ С ДИРЕКТИВОЙ ЕВРОПЕЙСКОГО СОЮЗА В ОТНОШЕНИИ ОТХОДОВ СОДЕРЖАЩИХ ЭЛЕКТРИЧЕСКИЕ КОМПОНЕНТЫ

Запрещается сдавать в утилизацию какое-либо электрическое оборудование в качестве обычных отходов. Оберегайте природные ресурсы и защищайте окружающую среду: когда Вы прекратите эксплуатировать этот продукт, его необходимо будет сдать в свой местный центр по сбору мусора или переработке утильсырья, в отдел который производит утилизацию электрического оборудования. Для того, чтобы узнать где находится ближайший центр по сбору отходов, обращайтесь в свои местные органы власти. Этот продукт обозначен маркировкой с символом "перечеркнутый мусорный ящик", чтобы Вы не забывали о том, что его нужно сдавать на утилизацию отдельно от общего мусора.



ÖNEMLİ GÜVENLİK TALİMATLARI

UYARI – Elektrikli aletler kullanıldığında aşağıdakileri içeren temel güvenlik önlemleri alınmalıdır.:

- Blenderi kullanmadan önce Kullanım Kılavuzunu okuyun. Kullanım Kılavuzunu el altında bulundurun.
- İlk kullanımdan önce kap setini sıcak ve sabunlu suda yıkayın. Bulaşık makinesine SOKMAYIN.
- Fişi toprak hatta sokun.
- Zemini çıkarmayın.
- Adaptör kullanmayın.
- Uzatma kablosu kullanmayın.
- Temizlemeden ya da bakıma almadan önce fişten çıkarın.
- Yaralanma riskini azaltmak için, kullanmadığınız zamanlar veya parça takarken ya da parça değiştirirken fişten çekili tutun.
- Haftada bir blenderi fişten çekerek elektrik kablosu yalıtımında çatlaklar olup olmadığını gözden geçirin. Onarım ya da parçalar için "Teknik Servis"e başvurun.
- Elektrik çarpmasından korunmak için, kablo, fiş ya da blenderin tabanını suya veya başka bir sıvıya daldırmayın.
- Tabanı yüksek basınçlı sprey tabancasıyla spreylemeyin.
- Aleti, içinde kızgın yağ ya da diğer kızgın sıvılar mevcut halde taşırken aşırı dikkat gösterilmelidir.
- Aleti, kullanım amacının haricinde kullanmayın.
- Çocuklar tarafından ya da çocukların yakınında kullanılmak amacıyla tasarlanmamıştır.
- Cihazla oynamadıklarından emin olmak için çocukları gözetim altında tutunuz.
- Bu cihaz deneyim ve bilgi eksikliği bulunan ya da fiziksel, algısal veya zihinsel kapasiteleri azalmış kişilerin (çocuklar da dahil olmak üzere) kullanımına, güvenliklerinden sorumlu bir kişi tarafından cihazın kullanımına ilişkin talimat verilmediği veya gözetim uygulanmadığı sürece, uygun değildir.
- Aletin üreticisi firma tarafından tavsiye edilmeyen yardımcı parçaların kullanımı yaralanmalara yol açabilir.
- Yaralanma riskini azaltmak ve blender, kap ve kesici setine gelebilecek bir zararı önlemek için, blender çalışır haldeyken blenderin içine aletler SOKMAYIN.
- Farkında olmadan çalıştırılabilir blendere zarar gelebileceğinden, kap içinde başka mutfak aletleri saklamayın.
- Ciddi yaralanma olasılığını ortadan kaldırmak için blender çalışır halde iken ellerinizi blender gövdesinden uzakta tutun. Blenderi her zaman gövde kapağı yerine oturmuş haldeyken çalıştırın.
- Hareket eden parçalara temas etmekten kaçının. Aksesuarların değiştirmeden ya da hareket halindeki parçalara yaklaşmadan önce aleti ya kapayın ya da fişini çekin.
- Bıçaklar keskindir. Kabı boşaltırken ve bıçakların temizliği ve kontrolü sırasında dikkatli olunuz.
- Kesici setin bıçak ağızları gevşek ise, kullanımı derhal kesin ve kesici seti değiştirin. Kesici seti tamir etmeye ya da kesici seti sıkıştırmaya kalkışmayın.
- Kabı ve kesici setini her gün gözden geçirin. Kırılmış, çentilmiş ya da çatlak kabı kullanmayın. Kesiciyi, yıpranmış, sıyrılmış ya da kırılmış bıçak ağızları için kontrol edin. Kırılmış, gevşemiş ya da çatlak kesici bıçak ağızlarını kullanmayın.
- Dışarıda kullanmayın.
- Bu alet, çalışma oran süresi 3 dakika olan kısa süreli kullanım için amaçlanmıştır.
- Çalışır haldeyken blenderi gözetimsiz bırakmayın.
- Blender, kap ya da kesici sete gelebilecek bir zararı önlemek için, çalışır haldeyken blenderi HAREKET ETTİRMEYİN ya da SARSMAYIN. Çalışır haldeyken eğer blender durursa, blenderi kapatın OFF (O), kap zeminden çıkarın, kap kapağını çıkarın, ve karışımı kesicilere doğru itmek için ince ve lastik bir spatula kullanın.
Kızgın sıvıları karıştırırken, iki parçalı kapağın orta kısmını çıkarın. Karıştırma esnasında, kızgın sıvılar kapağı itebilir. Olası yangınlardan korunmak için: Blenderi 1 kuart'tan (1litre) fazla doldurmayın. Fırın eldiveni ya da kalın bir havlu kullanarak bir elinizi kapağın üstünde tutun. Kapak üzerinde çıplak el bulundurmaktan kaçının. En düşük hızda karıştırmaya başlayın.
- Bu blenderde, motorun aşırı yüklenmesine karşı koruma mevcuttur. Eğer aşırı ısınma nedeniyle motorun çalışması durursa, cihazı fişten çekin ve 15 dakika kadar soğumasına izin verin. 15 dakika sonra cihazı fişe takarak normal şekilde çalıştırabilirsiniz.
- Bu cihazın normal çalışması, kuvvetli elektromanyetik enterferanstan olumsuz etkilenebilir. Eğer bu meydana gelirse, cihazı sıfırlayın ve işletim kılavuzuna göre normal şekilde çalıştırmaya devam edin. Eğer cihaz normal şekilde çalıştırılmıyorsa, cihazı başka bir yere koyun.
- Blenderi her zaman kap kapağı yerindeyken çalıştırın.
- Aleti zarar görmüş kablo veya fiş ile, alet çalışamaz durumda iken, ya da alet herhangi bir şekilde düşürülmüş veya zarar görmüşse çalıştırmayın. Gözden geçirme, tamir etme, ya da mekanik ayar talimatları için "Teknik Servis"e başvurun.

– BU TALİMATLARI SAKLAYIN –

Güvenlik Uyarısı Sembolleri

Aşağıdaki güvenlik uyarısı sembolleri, aşağıda tarif edilen güvenlik uyarıları hakkında sizi uyarmak için kılavuz içerisinde kullanılmıştır.



Elektrik Çarpması Tehlikesi
Blender tabanını temizlemeden önce fişten çekin.
Bu talimatlara uymamak ölüm ya da elektrik çarpması ile sonuçlanabilir.



Yanma Tehlikesi
Kızgın muhteviyatlar blenderden geçirilirken her zaman dikkatli olun.
Bu talimatlara uymamak yanma ile sonuçlanabilir.



Elektrik Çarpması Tehlikesi
Fişi toprak hatta sokun.
Zemini çıkarmayın.
Adaptör kullanmayın.
Uzatma kablosu kullanmayın.
Bu talimatlara uymamak ölüm, yangın ya da elektrik çarpması ile sonuçlanabilir.



Kesilme Tehlikesi
Blenderi çalıştırırken her zaman kap kapağını kullanın.
Blender çalışır haldeyken içine elinizi, kaşık ya da başka bir alet sokmayın.
Bu talimatlara uymamak kırık kemik, kesilme ya da diğer yaralanmalar ile sonuçlanabilir.

Sterilize Etme

1 servis kaşığı [15 ml] çamaşır suyunu 60 F° / 16 C°deki 1 galon [3,8 litre] temiz ve soğuk su ile çamaşır suyu üzerindeki talimatlara göre karıştırın.

1. Kabı sterilize çözelti ile doldurun. Kapağını ve doldurucu kapı takarak DÜŞÜK hızda (1) 2 dakika boyunca çalıştırın. Kabı boşaltın.
2. Dış kısmını sterilize çözelti ile ıslatılmış bir bezle temizleyin.
3. Kapağını ve doldurucu kapı sterilize çözelti içinde 2 dakika boyunca bekletin.
4. Kesici setindeki nemi ortadan kaldırmak için zemindeki boş kapı boşaltarak YÜKSEK hızda (2) 2 saniye boyunca çalıştırın.
5. Kullanıma hazır hale geldiğinde, temiz suyla durulayın.

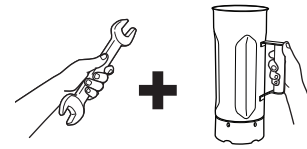
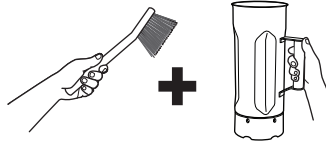
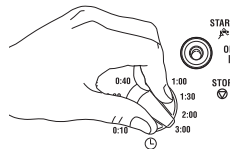

Teknik Servis

Yardım ya da yedek parça için teknik servis numaramızı çevirin:

++910-693-4277

www.commercial.hamiltonbeach.com

AVRUPA BİRLİĞİ ELEKTRİKLİ ARAÇLARIN ELDEN ÇIKARILMASI YÖNERGESİNE GÖRE BU ÜRÜNÜN UYGUN ŞEKİLDE ÇÖPE ATILMASI TALİMATLARI

Elektrikli araçları lütfen normal çöp mahayitinde atmayın. Doğal kaynakların muhafaza edilmesine ve çevre korumasına yardımcı olmak için: Bu ürünün kullanımı bittikten sonra, yerel çöp toplama mahaline ya da yeniden işleyip kullanılabilir hale getirme merkezlerindeki elektrikli araçlar için ayrılmış yere bırakın. En yakınınızdaki çöp toplama yerini öğrenmek için yerel yetkilileri arayın. Bu ürünün normal çöp haricinde sorumlu ve ayrı bir şekilde atılmasını size hatırlatmak için, üzerine çarpı işareti konmuş çöp bidonunun resmi gösterilmiştir.



INSTRUÇÕES IMPORTANTES DE SEGURANÇA

ADVERTÊNCIA – Quando usar aparelhos eléctricos, siga precauções básicas de segurança, para reduzir os riscos de lesões pessoais, inclusive as seguintes precauções:

- Leia o Manual de Operações antes de usar o aparelho. Mantenha o Manual de Operações às mãos.
- Antes de usar pela primeira vez, lave o recipiente em água quente e ensaboada. NÃO colocar em máquina de lavar louças.
- Ligue em uma tomada com ligação à terra.
- Não remover a ligação à terra.
- Não use adaptador.
- Não use cabo de extensão.
- Desligue da tomada antes de limpar ou consertar.
- Para reduzir o risco de lesões pessoais, desligue da tomada quando o aparelho não estiver em uso, e antes de ligar ou remover partes e peças.
- Desligue o aparelho e inspecione semanalmente o isolamento do cabo de alimentação, para verificar se não há fissuras. Consulte a “Assistência Técnica” para fazer consertos ou substituições.
- Para proteger-se contra o risco de choque eléctrico, não submergir o cabo, plugue ou base do aparelho em água ou qualquer outro líquido.
- Não borrifar a base com borrifador de alta pressão.
- Use extremo cuidado ao remover um aparelho com óleo quente ou outros líquidos quentes.
- Não usar o aparelho para outros usos que não sejam os pretendidos.
- Não deve ser usado por crianças, ou próximo delas.
- As crianças devem ser supervisionadas, para assegurar que não brincam com o equipamento.
- O equipamento não é intencionado para uso por pessoas (incluindo crianças) com capacidades físicas, sensitivas, ou mentais reduzidas, ou falta de experiência e conhecimento, a menos que lhes tenha sido dada supervisão ou instrução com respeito ao uso do equipamento por uma pessoal responsável pela sua segurança.
- O uso de acessórios não recomendados pelo fabricante do equipamento pode causar lesões.
- Para reduzir o risco de lesões pessoais e prevenir danos ao aparelho ou recipiente e conjunto de corte, NÃO INSERIR os utensílios no recipiente do aparelho, quando este estiver sendo utilizado.
- Não guardar utensílios de cozinha no recipiente, pois o aparelho será danificado se for ligado.
- Para prevenir a possibilidade de lesões pessoais graves, mantenha as mãos à distância do aparelho, quando estiver sendo operado. Durante uso, mantenha o recipiente tampado.
- Evitar o contato com peças em movimento. Desligue o dispositivo e retire o cabo da tomada antes de substituir acessórios ou de se aproximar de peças que se movem quando ligado.
- As lâminas são afiadas. Lide cuidadosamente quando estiver esvaziando o recipiente e durante a limpeza e inspeção das lâminas.
- Se as lâminas do conjunto de corte estiverem soltas, pare de usar imediatamente, e substitua o conjunto de corte. Não tente consertar ou apertar o conjunto de corte.
- Inspeccionar o recipiente e o conjunto de corte diariamente. Não usar recipiente quebrado, lascado ou rachado. Verificar o desgaste, rachaduras ou lâminas quebradas. Não usar lâminas de corte quebradas, soltas ou rachadas.
- Não usar ao ar livre.
- Este aparelho deve ser usado por curtos períodos, com tempo de operação nominal de 3 minutos.
- Não deixe o aparelho desacompanhado, quando estiver em uso.
- Para prevenir danos no aparelho, recipiente ou conjunto de corte, NÃO movimente nem sacuda o aparelho quando estiver em uso. Se a liquefação parar durante o funcionamento, desligue o aparelho [OFF, (O)], remova o recipiente da base, remova a tampa do recipiente, e use uma espátula fina de borracha, para empurrar a mistura nos cortadores.
- Ao misturar líquidos quentes, remova a peça central da tampa de duas peças. Os líquidos quentes podem empurrar a tampa do frasco durante uso do liquidificador. Para prevenir possíveis queimaduras: Não encha o frasco de mistura além de um quarto (1 litro) do nível. Usando luva de forno ou toalha grossa, coloque uma mão no topo da tampa. Mantenha a pele exposta afastada da tampa. Inicie a mistura a baixa velocidade.
- Sempre operar o aparelho tampado.
- Este liquidificador possui uma protecção contra sobrecarga do motor. Se o motor parar durante o funcionamento normal devido a sobreaquecimento, desligue-o da tomada eléctrica e permita que ele arrefeça durante 15 minutos. Volte a ligá-lo após os 15 minutos e retome o funcionamento normal.
- Este produto poderá não funcionar correctamente quando sujeito a interferências provocadas por campos electromagnéticos fortes. Se isto ocorrer, desligue o aparelho e volte a operá-lo de forma normal seguindo o manual de instruções. Se o aparelho ainda não funcionar normalmente, coloque-o num local diferente.
- Não operar qualquer aparelho com cabo ou plugue danificado ou após o aparelho apresentar defeito, ou for derrubado ou danificado de qualquer forma. Consulte a “Assistência Técnica” para obter instruções sobre exame, consertos ou ajustes mecânicos ou eléctricos.

- GUARDE ESTAS INSTRUÇÕES -

Símbolos de Alerta de Segurança

Os seguintes símbolos de alerta de segurança são usados em todo o manual para alertá-lo sobre os riscos de segurança descritos abaixo.

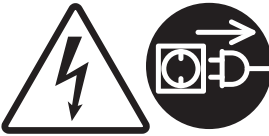

Perigo de Choque Eléctrico
Desligue da tomada antes de limpar a base do aparelho.
O não atendimento destas instruções implica em risco de morte ou choque eléctrico.



Risco de Queimadura
Tenha sempre cuidado ao liquefazer conteúdo quente.
O não atendimento destas instruções implica em risco de queimadura.



Perigo de Choque Eléctrico
Ligue em uma tomada com ligação à terra.
Não remover a ligação à terra.
Não usar adaptador.
Não usar cabo de extensão.
O não atendimento destas instruções implica em risco de morte, incêndio ou choque eléctrico.



Perigo de Corte
Mantenha sempre a tampa no recipiente, quando o aparelho estiver em uso.
Não colocar as mãos, colheres ou outros utensílios no recipiente, quando o aparelho estiver em uso.
O não atendimento destas instruções pode resultar em ossos quebrados, cortes ou outros tipos de lesões.

Desinfecção

Desinfectar com 1 colher de sopa (15 ml) de branqueador por galão (3,8 litros) de água limpa e fresca (60°F/16° C), misturados de acordo com as instruções do branqueador.

1. Encha o recipiente com a solução desinfectante, coloque a tampa e tampinha, e ligue o aparelho em velocidade baixa [LOW (1)] durante 2 minutos,. Esvazie o recipiente.
2. Esfregue o exterior com um pano macio, molhado com solução desinfectante.
3. Submirja a tampa e tampinha na solução desinfectante durante 2 minutos.
4. Colocar o recipiente vazio na base, e ligar o aparelho em velocidade alta [HIGH (2)] durante 2 segundos, para remover a humidade do conjunto de corte.
5. **Quando estiver pronto para usar**, enxágüe com água limpa.

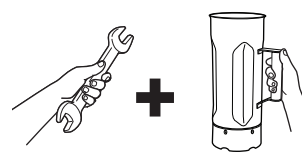
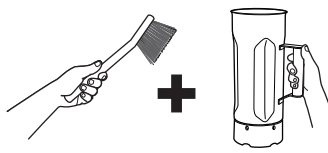
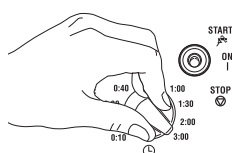

Atendimento Técnico

Para obter assistência ou peças de reposição, ligue para o nosso número de Assistência Técnica:

++910-693-4277

www.commercial.hamiltonbeach.com

INSTRUÇÃO PARA DISPOSIÇÃO CORRECTA DESTE PRODUTO DE ACORDO COM A DIRECTIVA DE LIXO ELÉCTRICO DA UNIÃO EUROPEIA

Não descarte equipamentos eléctricos como se fosse lixo normal. Ajude a conservar os recursos naturais e a proteger o meio-ambiente: quando não precisar mais deste produto, descarte-o no departamento de colecta local ou centro de reciclagem reservado para equipamentos eléctricos. Contacte as autoridades locais para informar-se onde se encontra o departamento de colecta mais próximo. Este produto contém o símbolo de uma lata de lixo cruzada, para lembrá-lo de que este produto deve ser descartado de forma responsável, separado de lixo normal.



重要的安全说明

警告 – 在使用电器用具时，应遵守基本的安全防范规则，包括以下几点：

- 在使用搅拌机之前，请先阅读操作手册。将操作手册放在可方便拿到的地方。
- 在首次使用之前，请用热肥皂水清洗容器部件。不得将其放在洗碗机内冲洗。
- 将插头插入接地插座。
- 不要移动所插范围。
- 不要使用转换接头。
- 不要使用延长电线。
- 在清洗或保养之前请先断开电源。
- 为了减少人身伤害危险，在不使用和安放或拆卸零件时请先拔掉插头。
- 拔掉搅拌机插头，并每周检查一次电源线绝缘材料是否开裂。请参阅“技术服务”中的修理或更换部分。
- 为防止电击事故，不要让电线、插头或搅拌机底部浸水或浸入其他的液体物质。
- 不要用高压喷枪喷射底部。
- 在移动用具内的热油或其他热液体时必须特别小心。
- 除了有目的地使用外，不要使用用具。
- 不得让儿童靠近或使用此用具。
- 请勿使儿童玩耍本品。
- 体力、感知力或智力不足以及缺乏经验和知识的人员包括儿童，在无安全监护人在旁监督或指导时，不适合使用本品。
- 要减少个人受伤的危险和防止搅拌机或容器和刀具部件的损坏，在使用搅拌机时不得将器具插到搅拌机内。
- 不要在容器内储存厨房用具，因为如果不注意打开搅拌机时，搅拌机会损坏。
- 为防止可能遭受严重的人身伤害，在操作搅拌机时将手放在搅拌机玻璃容器的外部。总是将玻璃罐盖放在适当的位置后使用搅拌机。
- 避免与活动的零件接触。更换附件或者接触使用中活动的零件前，请关闭本装置，并断开与电源的连接。
- 刀片很锋利。倾倒容器及清洗和检查刀片时请小心操作。
- 如果刀具部件的刀片松动，立即停止使用，并更换刀具部件。不要尝试修理或拧紧刀具部件。
- 每天检查容器和刀具部件。请勿使用破裂、有缺口或者裂缝的容器。检查刀具有无磨损、缺口或断损的刀片。请勿使用破裂、松动或者裂缝的刀片。
- 不要在户外使用。
- 此用具规定为在短期内操作，其额定的操作时间为3分钟。
- 在搅拌机操作时不要离开。
- 为防止损坏搅拌机、容器或刀具部件，在操作时不得移动或摇动搅拌机。如果在操作过程中停止搅拌，请关闭（OFF (O)）搅拌机，从底部移除容器，拔掉容器盖，并使用薄薄的橡皮刮刀将混合物推到刀具处。
- 搅拌热液体时，请拆下分体盖的中心块。热液体在搅拌过程中可能将盖子推出容器口。为了防止可能的灼伤：加入搅拌机容器的液体不可超过1夸脱（1升）水平。在烤箱手套或者厚毛巾的保护下，将一只手放到容器顶部。裸露的皮肤应远离容器。以最低的速度开始搅拌。
- 此搅拌机设计带有马达过载保护。操作过程中，如果马达因过热而停转，拔下插头，允许其冷却15分钟。15分钟后，接上插头，恢复正常操作。
- 本产品的正常功能可能会因受到强大的电磁干扰而中断。如果出现这种情况，只需复位本品，并根据操作手册恢复正常操作。如果不能恢复正常操作，请将产品放到不同的位置。
- 不要使用破损的电线或插头或在用具发生故障时来操作任何用具，或以任何方式撤除或损坏用具。请参阅“技术服务”以获取关于检查、修理或电动或机动调整的说明。
- 要总是将容器盖放在适当的位置后操作搅拌机。

- 注意以下这些说明 -

安全警示符号

本手册中使用如下安全警示符号，提醒您注意下述安全危险。



电击事故危害
在清理搅拌器底部之前断开电源。不按照此说明做可能会致死或遭到电击。



烫伤危险
在搅拌热物时一定要小心。
不按照此说明做可能会导致烫伤。



电击危险 将插头插入接地插座。不要移动所插范围。
不要使用转换接头。
不要使用延长电线。
不按照此说明做可能会致死、引起火灾或遭到电击。



刀伤危险
在搅拌时要总是将盖子盖在容器上。
在搅拌时不要将手、勺子或其他器具放在容器内。不按照这些说明做可能会引起骨折、刀伤或其他损伤。

清洗消毒

在清洗消毒时，根据漂白说明，每 1 加仑 (3.8 公升) 清洁的冷水(60° F/16° C) 兑入 1 汤匙 (15 毫升) 家用漂白剂来混合使用。

1. 将容器内装满清洁液，更换盖子和漏斗盖，并以最低的 LOW (低) (1) 速度运行 2 分钟。空容器。
2. 用清洁液将软布打湿后擦洗外部污垢。
3. 将部件盖和漏斗盖在清洁液中浸泡 2 分钟。
4. 将空容器放在底部，并调到 HIGH (高) (2) 运行 2 秒钟，以除去刀具部件的水分。
5. 在准备好使用时，先用干净水冲洗一下。

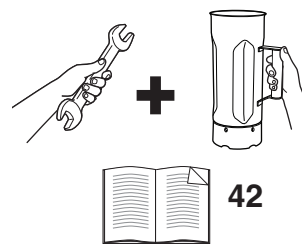
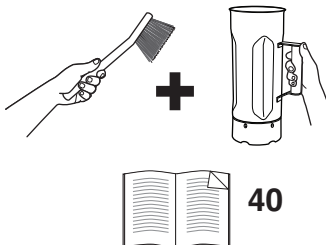
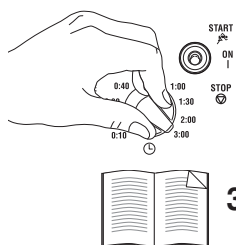

技术服务

有关帮助或更换零件，请致电我们的
技术服务部：
++910-693-4277
www.commercial.hamiltonbeach.com

按照欧盟的电消耗指示对这种产品进行适当处理的说明

请不要像处理普通垃圾一样处理任何电器设备。帮助保存自然资源，保护环境：当您使用完本产品时，请在为电器设备预留区域的当地垃圾收集或回收中心进行处理。
与当局联系，以便能找到最近的垃圾收集中心。为了提醒您合理处置本产品（有别于处理普通垃圾），垃圾箱上标记了不可循环符号。



重要な安全の手引き

警告 – 電気機器を使用する際は、以下を含む基本的な安全上の注意を怠らないでください。

- ブレンダーをご使用になる前に、操作マニュアルをお読みください。操作マニュアルは大切に保管してください。
- 初めてご使用になる前に、コンテナ（筒）アセンブリを洗剤と温水で洗ってください。食器洗い機には入れないでください。
- アース付きのコンセントをご使用ください。
- アースを取り外さないでください。
- アダプタは使用しないでください。
- 延長コードは使用しないでください。
- 洗浄や修理を行う前に、電源からプラグを抜いてください。
- 負傷の危険を減らすため、ご使用にならないときやパーツを取り付けたり外したりする前に、ブレンダーのプラグをコンセントから抜いてください。
- ブレンダーのプラグを電源から外して電源コードを週に1度点検し、ひび割れがないことを確認してください。修理や交換については、「技術サービス」をご参照ください。
- 感電を防止するため、コードやプラグ、ブレンダーベースを水やその他の液体に浸けないでください。
- ベースに高圧スプレーガンで水をかけないでください。
- 熱い油やその他の高温の液体の入った電気器具を動かす際は、十分注意する必要があります。
- 電気器具は、意図された用途以外にはご使用にならないでください。
- 子供の使用、あるいは子供の近くでの使用に適するようには設計されていません。
- お子様も電化製品で遊ばないよう、気をつけてさしあげてください。
- この電化製品は、その安全に責任を持つ人物により、電化製品使用に関し監督と指示が与えられない限り、肉体的、感覚的、心的能力に劣る、または経験と知識に欠ける人（子供を含む）が使用するようには作られていません。
- この電気器具製造元がお奨めする付属品以外の付属品の使用は、負傷の原因となる可能性があります。
- 負傷の危険を減じ、ブレンダー、コンテナ、カッターアセンブリの破損を防止するため、ブレンダーの操作中に調理用具をコンテナに入れないでください。
- 調理用具をコンテナの中に保管しないでください。うっかりブレンダーの電源を入れると、ブレンダーが破損してしまいます。
- 人体に深刻な負傷をもたらすことのないよう、ブレンダーの操作中は、ブレンダーのコンテナに手を触れないようにしてください。必ずコンテナカバーをつけてブレンダーをご使用ください。
- 作動部分には触らないでください。付属品を交換したり、稼働部品に触れる時は、事前に電気器具のスイッチをオフにし、電源を切ってください。
- 刃は鋭いです。コンテナを開けるとき、刃の手入れと検査のときには、取り扱いにご注意ください。
- 作動部分には触らないでください。
- ブレード（刃）は鋭いため、取り扱いにご注意ください。
- カッターアセンブリのブレードがゆるい場合は、ただちに使用を中止し、カッターアセンブリを交換してください。カッターアセンブリを修理したり、締めたりしないでください。
- コンテナとカッターアセンブリは毎日点検してください。破損や欠けやひびのあるコンテナは使用しないでください。カッターを点検して、磨耗、傷、破損がないことを確認してください。破損やがたつき、ひび割れのあるブレードは使用しないでください。
- コンテナとカッターアセンブリは毎日点検してください。破損や欠けやひびのあるコンテナは使用しないでください。カッターを点検して、磨耗、傷、破損がないことを確認してください。破損やひび割れのあるブレードやゆるいブレードは使用しないでください。少なくとも90日毎にカッターアセンブリを交換してください。修理や交換については、「技術サービス」をご覧ください。
- 屋外では使用しないでください。
- この器具は短時間の操作を意図するもので、定格操作時間は3分です。
- 操作中はブレンダーを放置しないでください。
- ブレンダー、コンテナ、カッターアセンブリの破損を防止するため、操作中にブレンダーを動かしたり、揺すったりしないでください。操作中に作動しなくなった場合は、ブレンダーを切（OFF; 0）にして、コンテナをベースから取り外し、コンテナのカバーを外し、薄いゴムベラで内容物をカッターの方に押ししてください。
- 熱い液体を混ぜる時、ツーピース蓋のセンターピースを取り外してください。熱い液体が蓋を押しあけて飛び散ることがあります。火傷を防止するために、内容物を1クォート（1リットル）の目盛以上に入れしないでください。オーブンミットや厚いタオルで手を保護して、片手を蓋の上に当ててください。素肌を蓋に近づけないでください。一番遅いスピードからブレンダーを開始してください。
- コンテナから熱い液体が飛び散って火傷を起こすことがないよう、熱い液体を混ぜる前に、コンテナカバーのフィルターキャップを必ず取り外してください。損傷の危険を減らすため、手やその他の肌の露出部分をカバーの穴から離してください。
- このブレンダーは、モーターの過負荷を防止する設計になっています。作動中にオーバーヒートでモーターが停止した場合は、コンセントプラグを抜いて15分程冷ましてください。15分経ったらプラグを入れて通常の操作を再開してください。
- 本製品は、強い電磁気の干渉があると、通常の機能が損なわれることがあります。この場合は一旦リセットしてから、操作マニュアルに従って通常の操作を再開してください。通常の操作が再開できない場合は、本製品の設置場所を変更してください。
- 常にコンテナカバーをつけてブレンダーを操作してください。
- コードやプラグが破損している場合や、電気器具が故障した後、あるいは器具を落としたり、その他の形で破損した後は、器具を操作しないでください。点検、修理、電氣的又は機械的調整については、「技術サービス」をご参照ください。

- 本書は大切に保管してください -

安全上のご注意

ここに示した注意事項は、以下の危害を未然に防止するために、本マニュアルの中で使われているものです。



感電の危険
ブレンダーベースの清掃の前に、電源からプラグを抜いてください。これらの指示に従わない場合は、死や感電をもたらす原因となります。



火傷の危険
熱いものを混ぜる際は、常にご注意ください。これらの指示に従わない場合は、火傷をもたらす原因となります。



感電の危険
アース付きのコンセントをご使用ください。アースを取り外さないでください。アダプタは使用しないでください。延長コードは使用しないでください。これらの指示に従わない場合は、死や火災、感電をもたらす原因となります。



切り傷の危険
操作中は必ずコンテナにカバーをつけてご使用ください。操作中は手やスプーンその他の調理用具をコンテナに入れないでください。これらの指示に従わない場合は、骨折、切り傷、その他の負傷をもたらす原因となります。

消毒方法

きれいな冷水 (16°C) 1ガロン (3.8リットル) に対し家庭用漂白剤大さじ1杯 (15 ml) を加え、漂白剤の使用法に従って混ぜたものを消毒液として使います。

1. コンテナに消毒液を満たし、カバーとフィルターキャップを付けて、低速 (LOW; 1) で2分間操作します。コンテナから消毒液を捨てます。
2. 消毒液を浸した柔らかい布で外側を拭きます。
3. カバーとフィルターキャップを消毒液に2分間浸します。
4. 空のコンテナをベースに入れて高速 (2) で2秒間作動させ、カッターアセンブリから水分を取り除きます。
5. 使用する前にきれいな水ですすいでください。

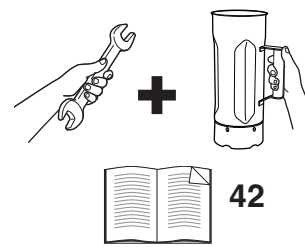
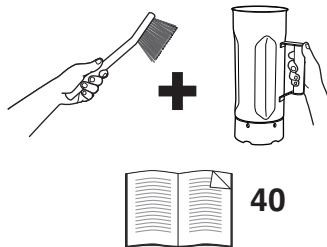
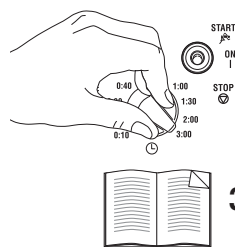

技術サービス

援助あるいは交換用パーツについては、
技術サービスまでお電話ください。
++910-693-4277
www.commercial.hamiltonbeach.com

廃電気機器に関する欧州連合 (EU) の指令に従い本製品を適切に処分する方法

廃電気機器を一般ゴミとして処分しないでください。天然資源を大切に、環境保護に努めてください。使用を終えた本製品は、地域の廃棄物収集場またはリサイクルセンターの廃電気機器用の場所に廃棄してください。最寄りの廃棄物収集場については、地方自治体にお問い合わせください。本品を一般ゴミと分けて責任ある方法で処分していただくために、本品にはゴミ箱にXをつけたマークが付いています。



중요한 안전수칙

경고 - 전기기기를 사용할 시 다음을 포함한 기본 안전수칙을 지키십시오.

- 믹서를 사용하기 전에 작동설명서를 먼저 읽으십시오. 작동설명서를 근처 가까운 곳에 배치하십시오.
- 처음으로 사용하기 전에 믹서 용기를 세척세제를 푼 뜨거운 물로 한번 세척하시기 바랍니다. 용기를 접시세척기(디시워셔)에 넣지 마십시오.
- 접지구가 있는 전원 소켓에 플러그를 꽂으십시오.
- 플러그의 접지를 제거하지 마십시오.
- 플러그 아답터를 사용하지 마십시오.
- 연장코드를 사용하지 마십시오.
- 세척이나 정비하기 전에 전원을 뽑으십시오.
- 신체 상해의 위험을 줄이기 위해 사용하지 않을 시와 믹서 조립시, 그리고 부품을 떼어낼 시에는 플러그를 뽑아두십시오.
- 믹서의 플러그를 뽑은 뒤 주기적으로 전선에 금이 갔는지 확인하여 주시길 바랍니다. 수리나 교체를 위해서는 “기술지원”을 참조하시기 바랍니다.
- 감전의 위험을 줄이기 위해서 전선, 플러그, 또는 믹서 본체 부분에 물이나 그외의 액체가 닿지 않도록 하여 주십시오.
- 믹서 본체의 하체부분에 고압의 분무기로 물 뿌리지 마십시오.
- 뜨거운 기름이나 액체가 든 믹서 용기를 옮길 때에는 각별히 주의하십시오.
- 본 기기를 원래 용도 이외의 다른 용도로 사용하지 마십시오.
- 아동 근처에서 믹서를 사용하거나, 아동이 믹서를 건드리도록 내버려두지 마십시오.
- 어린이가 갖고 놀지 못하도록 해야 합니다.
- 이 기기는 안전을 책임지는 사람이 이 기기 사용과 관련해 감독하거나 지시하는 경우를 제외하고 신체적, 감각적, 정신적 장애가 있거나 경험이나 지식이 부족한 사람(어린이 포함)이 사용해서는 안 됩니다.
- 가전기기 제조업체가 권장하지 않는 부속품이나 액세서리를 본 믹서와 함께 사용하면 부상을 일으킬 수 있습니다.
- 신체부상이나 믹서 본체, 용기, 믹서날 조립부의 손상을 막기 위해서 믹서 용기에 식기를 넣지 마십시오.
- 믹서기에 부엌식기를 넣어둔 뒤 이것을 잊고 믹서기를 작동시키면 믹서기가 손상될 수 있습니다.
- 심각한 신체상해의 가능성을 방지하기 위해, 믹서 작동중 믹서 용기 안에서 손을 빼십시오. 항상 믹서의 뚜껑을 덮은 후에 믹서기를 작동하십시오.
- 날이 날카롭습니다. 내용물을 비우거나 날을 청소하거나 점검할 때는 주의해 다루십시오.
- 움직이는 부품에 신체 접촉을 하지 마십시오.
- 움직이는 부품에 닿지 않게 주의하십시오. 부품을 교체하거나 사용 중에 움직이는 부분에 접촉할 때는 먼저 기기 전원을 끄고 전원 코드를 빼십시오.
- 날은 날카로우니, 조심스럽게 다루십시오.
- 만약 믹서날 조립부가 느슨하면, 즉시 사용을 중지하고 믹서날 조립부를 교체하십시오. 믹서날 조립부를 수리하거나 직접 조이려고 하지 마십시오.
- 용기와 믹서날 조립부를 매일 검사하십시오. 깨지거나, 부서지거나, 금이 간 용기를 사용하지 마십시오. 믹서날이 마모, 휘어지거나, 부러졌는 지를 확인하십시오. 믹서날 조립부를 최소한 90일마다 교체하십시오. 수리나 교체시 “기술적 서비스”를 참조하십시오.
- 용기와 커터 부분은 매일 검사하십시오. 깨지거나 깎이거나 갈라진 용기는 사용하지 마십시오. 커터에 마모, 흠 또는 깨진 날이 없는지 검사하십시오. 깨지거나 느슨하거나 갈라진 커터 날은 사용하지 마십시오.
- 실외에서 사용하지 마십시오.
- 본 주방기기는 단시간 사용용으로서, 3분 동안 연속 작동하도록 설계되어 있습니다.
- 믹서가 작동하는 동안 자리를 비우지 마십시오.
- 믹서와 용기, 믹서날 조립부의 손상을 막기 위해 믹서 작동 중 믹서를 움직이거나 흔들지 마십시오. OFF (O)를 눌러 믹서를 끄시고, 용기를 믹서 본체에서 분리한 후, 고무 주걱을 사용하여 혼합물을 날 쪽으로 유도하십시오.
- 뜨거운 액체를 혼합할 때는 두 부분으로 된 뚜껑에서 가운데 부분을 분리하십시오. 혼합하는 동안 뜨거운 액체가 뚜껑을 밖으로 밀어낼 수 있습니다. 화상을 입지 않도록 믹서 용기에 1리터 이상 채우지 마십시오. 오븐용 장갑이나 두꺼운 수건으로 감싸고 한 손을 뚜껑 위에 대십시오. 노출된 피부는 뚜껑에서 멀리 거리를 유지하십시오. 최저 속도부터 혼합을 시작하십시오.
- 뜨거운 액체가 용기에서 튀어나오는 것을 방지하기 위해, 뜨거운 액체를 혼합하기 전에 항상 뚜껑의 주입구 캡을 제거하십시오. 손과 그외의 노출된 피부를 뚜껑의 열린 구멍으로 부터 멀리 치워서 신체 상해의 위험을 줄이십시오.
- 이 믹서는 모터 과부하 방지 기능이 있습니다. 작동 중에 과열로 인해 모터가 정지되면 전원 플러그를 빼고 15분 동안 식히십시오. 15분 후에 다시 전원 플러그를 꽂아 정상 작동을 시작하십시오.
- 본 제품은 강한 전자기 간섭으로 인해 정상 작동이 방해받을 수 있습니다. 이 경우에는 제품을 초기화하고 작동 설명서에 따라 작동을 다시 시작하십시오. 작동이 다시 정상적으로 시작되지 않으면 제품 위치를 다른 곳으로 옮기십시오.
- 항상 뚜껑을 덮은 후에 믹서를 작동시키십시오..
- 전선이나 플러그가 손상된 기기를 작동시키지 마시고 작동 후나 떨어뜨린 후, 또는 손상된 후에도 사용하지 마십시오. 검사, 수리, 또는 전기적이고 기계적 조정시 “기술적 서비스” 지침을 참조하십시오.

- 이 설명서를 잘 보관하십시오. -

안전 주의 표시

본 설명서에서는 아래에서 설명하는 안전 위험에 대한 주의를 위해 다음과 같은 안전 주의 표시를 사용합니다.



전기감전 위험
믹서기 하체를 청소하기 전에 전원을 뽑으십시오.
이 지침을 준수하지 않으면 사망이나 감전사고에 이를 수 있습니다.



화상 위험
뜨거운 재료를 혼합할 때는 항상 특별히 주의하십시오.
이 지침을 준수하지 않으면 화상을 입으실 수 있습니다.



전기감전 위험
접지된 소켓에 플러그를 꽂으십시오.
접지를 제거하지 마십시오.
소켓 어댑터를 사용하지 마십시오.
연장코드를 사용하지 마십시오.
이 지침을 준수하지 않으면 사망 및 화재나 감전사고에 이를 수 있습니다.



절단 위험
믹서기 사용시 항상 뚜껑을 덮으십시오.
믹서기 작동시 손이나, 수저, 또는 그 외의 식기구를 용기 안에 넣어두지 마십시오.
이 지침을 준수하지 않으면 골절상, 창상(베임), 또는 그외의 신체 상해를 입으실 수 있습니다.

세척절차

섭씨 16도 정도의 깨끗한 냉수 3.8리터에 1 테이블스푼(15 ml) 분량의 가정표백제를 사용하여 세척하시되, 세척제의 사용설명을 따라 주십시오.

1. 용기에 세척용액을 채우고, 뚜껑과 주입구 캡을 교체한 후 LOW (1) 의 저속으로 2분동안 작동시키십시오. 용기를 비우십시오.
2. 세척용액으로 적신 부드러운 천으로 외부를 닦으십시오.
3. 뚜껑과 주입구 캡을 세척용액에 2분동안 담그십시오.
4. 빈 용기를 믹서 본체에 고정시킨 후, 2초동안 HIGH (2) 의 고속으로 작동시켜 믹서날 조립부에서 습기를 제거하십시오.
5. **사용준비가 되면**, 깨끗한 물로 행구십시오.

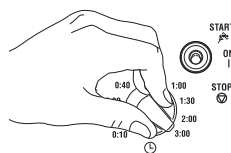

38

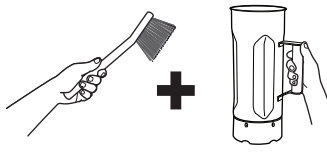

40

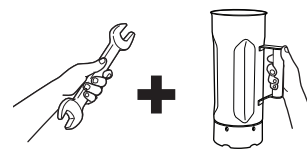

42

기술지원

**기술지원이나 교체부품 주문시 당사의 기술지원부에
전화연락하여 주십시오 :**
++910-693-4277
www.commercial.hamiltonbeach.com

유럽연합의 전기기기 폐기를 처리지침에 따른 본 제품의 폐기지침

전기기기는 일반 쓰레기와 섞어서 버리지 마십시오. 자연자원을 절약하고 환경을 보호하도록 협조하여 주십시오. 본 제품을 더 이상 사용하지 않을 시에는, 귀하의 인근 쓰레기 수집장이나 지정된 전기기기 재활용 센터에 버려 주십시오. 귀하의 지역 관공서에 연락하여 가장 가까운 쓰레기 수집장을 확인하십시오. 본 제품을 일반쓰레기와 분리해서 책임있게 버릴 것을 상기시키기 위해, 본 제품에는 쓰레기통에 X표기한 기호가 표기되어 있습니다.





خطر التعرض للحروق
توخى الحذر الدائم عند خلط المحتويات الساخنة.
قد يؤدي عدم إتباع هذه التعليمات إلى الحروق.

التعقيم

الماء النظيف والبارد (60 درجة فهرنهايت/16 درجة مئوية).
المزج وفقاً للتعليمات على وعاء محلول التبييض.

١. إملأ الوعاء بمحلول التعقيم، وإستبدل الغطاء وغطاء
التعبئة، وضع الخلاطة على السرعة المنخفضة [LOW]
(1) لمدة دقيقتين. أفرغ الوعاء.

٢. إمسح الخارج برفعة ناعمة من القماش مرطبة بمحلول
التعقيم.

٣. ضع الغطاء وغطاء التعبئة في محلول التعقيم لمدة
دقيقتين.

٤. ضع الوعاء الفارغ على القاعدة وضع الخلاطة على
السرعة العالية [HIGH] (2) لمدة ثابنتين لإزالة أي رطوبة
من مجموعة القطع.

٥. عند الإستعداد للإستعمال، شطفها بالماء النظيف.

رموز التحذير الخاصة بالسلامة

تستخدم رموز التحذير التالية في مختلف أنحاء هذا الدليل
لتحذيركم ضد المخاطر المذكورة أدناه والتي قد تهدد سلامتكم.

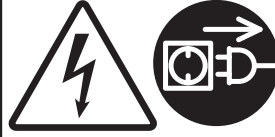

خطر التعرض للصدمة الكهربائية
أفضل السلك الكهربائي قبل تنظيف
قاعدة الخلاطة.
قد يؤدي عدم إتباع هذه التعليمات
إلى الوفاة أو الصدمة الكهربائية.



خطر التعرض للصدمة الكهربائية
أدخل السلك الكهربائي في قابس كهربائي مؤرض.
لا تنزع التوزيع.
لا تستعمل مهايئاً.
لا تستعمل وصلة تهديد كهربائية.
قد يؤدي عدم إتباع هذه التعليمات إلى الوفاة أو الحريق
أو الصدمة الكهربائية.



خطر التعرض للجروح
ضع دائماً الغطاء على الوعاء خلال عملية الخلط.
لا تضع يديك أو الملعاق أو أي لوازم مطبخية أخرى في
الوعاء خلال عملية الخلط.
قد يؤدي عدم إتباع هذه التعليمات إلى كسر العظام أو
الجروح أو الإصابات الأخرى.

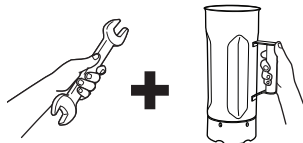

42

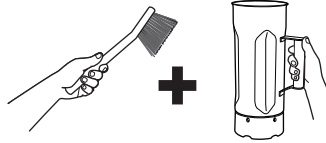

40

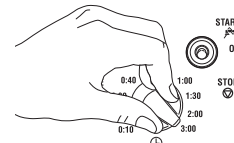

38



المساعدة الفنية

للحصول على المساعدة أو قطع الغيار، إتصل بـ

رقم خدمتنا الفنية:
++910-693-4277

www.commercial.hamiltonbeach.com

تعليمات التخلص الصحيح من هذا المنتج
بموجب توجيه الإتحاد الأوروبي المتعلق بالنفايات الكهربائية

يرجى عدم التخلص من أي أدوات كهربائية وكأنها نفايات عادية. ساعد على الحفاظ على الموارد الطبيعية وحماية البيئة: عند
الإنهاء من إستعمال هذا المنتج، يرجى التخلص منه لدى مركز جمع أو إعادة تكرار النفايات في منطقتك وفي المكان المخصص
للأدوات الكهربائية. إتصل بالهيئة المعنية في منطقتك للعثور على أقرب مركز لجمع النفايات. ولقد وضعت صورة صندوق نفايات
مشطوبة على هذا المنتج لتذكيرك بالتخلص منه بطريقة مسؤولة ومنفصلة عن النفايات العادية.



تعليمات السلامة الهامة

تحذير - عند استعمال الأدوات الكهربائية، يجب إتباع إحتياطات السلامة الأساسية التي تشمل ما يلي:

- اقرأ دليل التشغيل قبل استعمال الخلاطة. إحتفظ دليل التشغيل في متناول اليد.
- قبل إستعمالها للمرة الأولى، أغسل مجموعة الوعاء في ماء ساخن وصابون. لا تضعها في غسالة الأطباق.
- أوصلها بقابس كهربائي مؤرض.
- لا تنزع التأريض.
- لا تستعمل مهايئاً.
- لا تستعمل وصلة تمديد كهربائية.
- أفضل الكهرباء قبل التنظيف أو الصيانة.
- للتخفيف من خطر التعرض للإصابة الشخصية، إزغ السلك من القابس الكهربائي عند عدم الاستعمال وقبل تركيب القطع أو نزعها.
- إزغ القابس الكهربائي وتفحص عزل السلك الكهربائي بحثاً عن الشقوق أسبوعياً. راجع «الخدمة الفنية» للتصليح أو الإستبدال.
- للوقاية من الصدمة الكهربائية، لا تضع أبداً السلك أو القابس أو الخلاطة في الماء أو غيره من السوائل.
- لا ترش القاعدة برشاش عالي الضغط.
- يجب توخي الحذر الفائق عند تحريك خلاطة تحتوي على زيت ساخن أو سائل ساخنة أخرى.
- لا تستعمل الخلاطة لغير وجهه إستعمالها المستهدفة.
- غير مستهدفة لإستعمالها من قبل الأطفال أو قريهم.
- يجب مراقبة الأطفال لضمان عدم عبثهم في الجهاز.
- هذا الجهاز غير مصمم للاستخدام من قبل الأشخاص (ومن بينهم الأطفال) الذين يعانون من ضعف القدرات البدنية أو الحسية أو العقلية، أو الذين يفتقرون إلى الخبرة والمعرفة إلا في حال وجود إشراف أو توجيه فيما يتعلق باستخدام الجهاز من قبل الشخص المسؤول عن سلامتهم.
- يمكن أن يؤدي استخدام مرفقات الملحقات غير الموصى بها بواسطة جهة التصنيع إلى حدوث إصابات .
- للتخفيف من خطر التعرض للإصابة الشخصية ولتجنب تلف الخلاطة أو الوعاء ومجموعة القطع، لا تضع لوازم مطبخية في وعاء الخلاطة أثناء تشغيلها.
- لا تحفظ أي لوازم مطبخية في الوعاء لأن الخلاطة ستعرض للتلف إذا تم تدويرها عن خطأ.
- لتجنب إمكانية التعرض للإصابة الشخصية البالغة، أبق يدك خارج وعاء الخلاطة أثناء تشغيل الخلاطة. شغل الخلاطة دائماً بعد وضع غطاء الوعاء في مكانه.
- تجنب ملامسة القطع المتحركة. أوقف الأداة وإزغ الشريط الكهربائي قبل تغيير القطع الملحقة أو الاقتراب من قطع متحركة خلال الإستعمال.
- الشفرات حادة. تناولها بحذر.
- إذا كانت شفرات مجموعة القطع غير محكمة، أوقف الإستعمال فوراً وإستبدل مجموعة القطع. لا تحاول تصليح أو إحكام ضبط مجموعة القطع.
- تفحص مجموعة الوعاء وشفرات القطع يومياً. لا تستعمل الوعاء إذا كان مكسوراً أو متشققاً أو متصدعاً. وتفحص قطعة القطع بحثاً عن البلى أو الشقوق أو الكسور في الشفرات. لا تستعمل شفرات القطع المنكسرة أو غير المحكمة أو المتصدعة.
- لا تستعمل الخلاطة في العراء.
- هذه الخلاطة مصممة للتشغيل لفترات قصيرة، بأقصى مدة تشغيل طولها 3 دقائق.
- الشفرات حادة. تناول بحذر عند تفريغ الوعاء وأثناء تنظيف وفحص الشفرات.
- لتجنب تعريض الخلاطة أو الوعاء أو شفرات القطع للتلف، لا تحرك أو تهر الخلاطة أثناء تشغيلها. إذا توقفت عملية الخلط خلال التشغيل، ضع الخلاطة في موضع «OFF».
- (O) [الوقف] وإزغ الوعاء من القاعدة وإزغ غطاء الوعاء واستعمل ملعقة مبسطة مطاطية لدفع الخليط نحو شفرات القطع.
- عند خلط السوائل الساخنة، إزغ القطعة الوسطى من الغطاء المؤلف من قطعتين، فالوسائل الساخنة قد تدفع الغطاء إلى الفتح أثناء الخلط. ولتجنب الحروق الممكنة: لا تملأ وعاء الخلاطة أعلى من مستوى 1 لتر. وبعد الوقاية عن طريق كف الضرن أو منشفة سميكة، ضع يداً واحدة على الغطاء. ابق الجلد المعرض للحرق بعيداً عن الغطاء. وأبدأ بالخلط بأدنى سرعة.
- لتفادي الحروق من السوائل الساخنة المتطايرة خارج الوعاء، إزغ غطاء فتحة التعبئة لغطاء الوعاء دائماً قبل الخلط. إحتفظ يدك وغيرهما من الأعضاء المكشوفة البشرة بعيداً عن فتحة الغطاء للتخفيف من خطر الإصابة الممكنة.
- صُممت هذه الخلاطة لمقاومة الحمل الزائد على محركها. و لو توقف المحرك خلال التشغيل بسبب فرط السخونة، انزع قابس الوحدة، ودعها 15 دقيقة لتبرد، و بعد مرور 15 دقيقة صل القابس، و استأنف تشغيل الوحدة طبيعياً.
- قد يتسبب التداخل الكهرومغناطيسي القوي في إعاقة تشغيل هذا المنتج طبيعياً، وعندئذ، ما عليك إلا إعادة ضبط المنتج؛ ثم استأنف تشغيله طبيعياً متبعاً دليل التشغيل. وإذا تعذر استئناف تشغيله طبيعياً، إنقل المُنْتَج إلى مكان آخر.
- شغل الخلاطة دائماً بينما يكون غطاء الوعاء موضعاً في مكانه.
- لا تشغل أي خلاطة بسلك أو قابس تالف أو بعدما تتعطل الخلاطة أو تسقط أو تلتف في أي طريقة. راجع «الخدمة الفنية» للإطلاع على تعليمات عن الفحص، أو التصليح، أو التعديل الكهربائي أو الميكانيكي.

- إحتفظ هذه التعليمات -

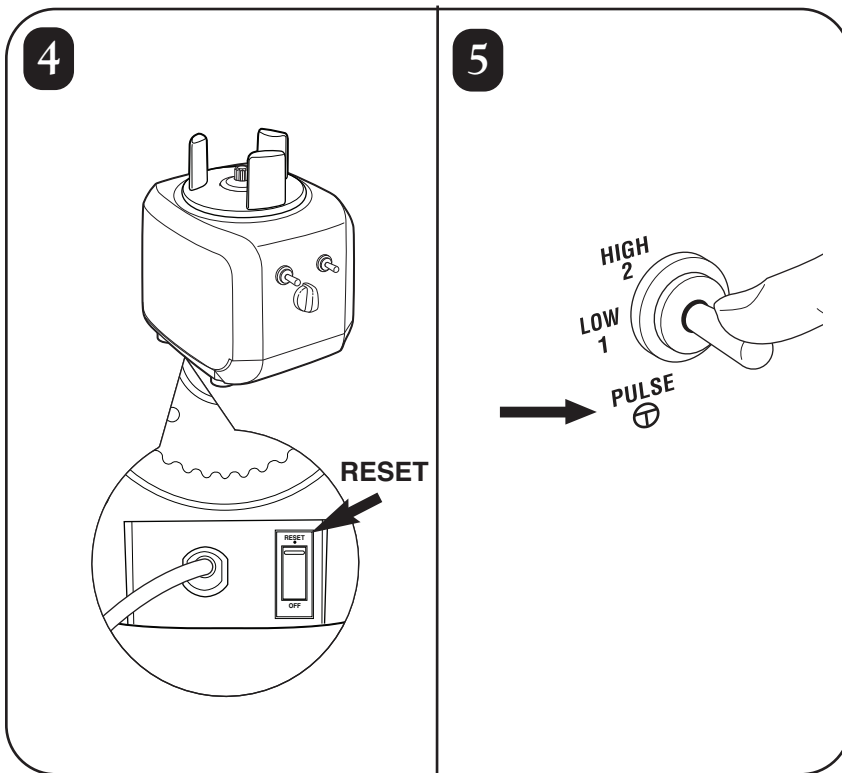
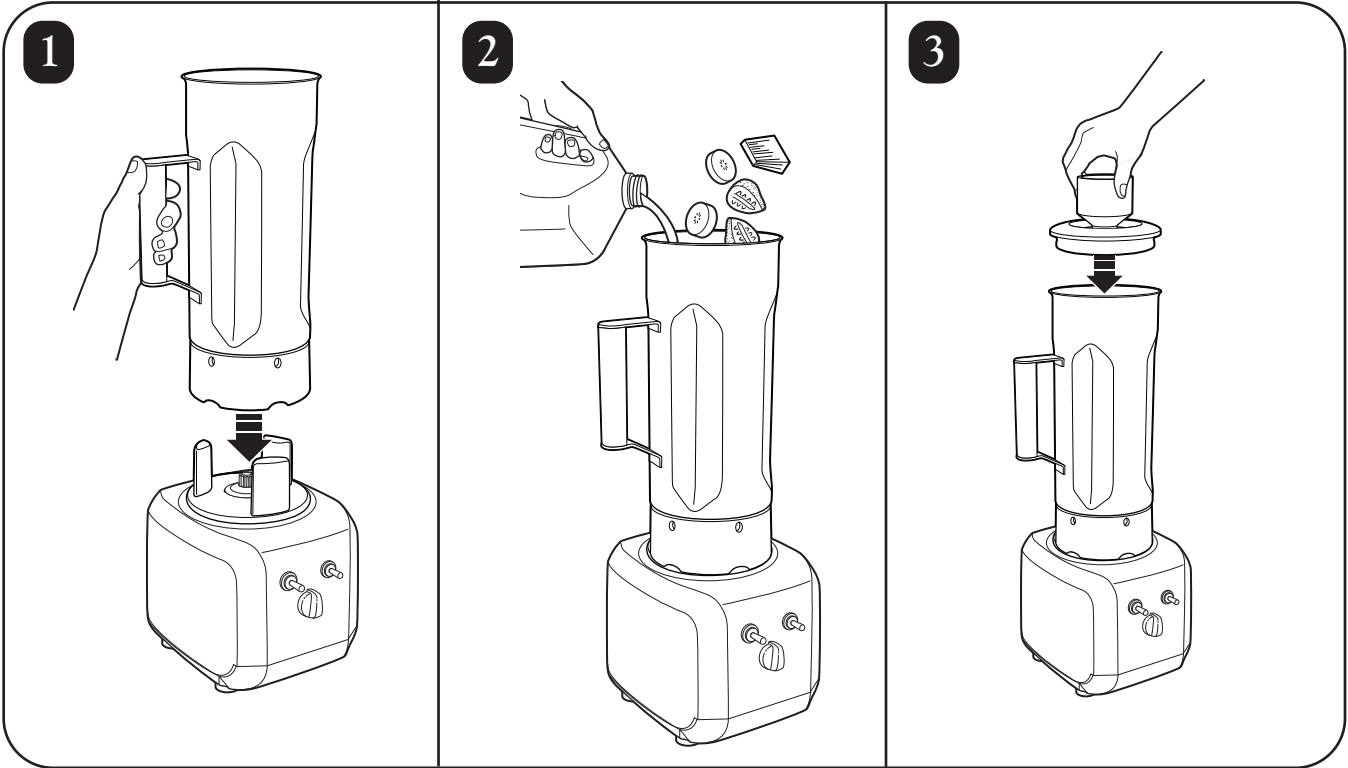
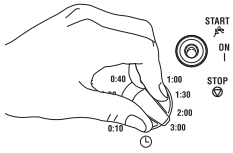

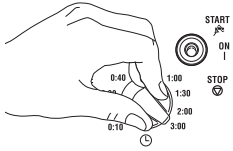

6

7

8

9

10

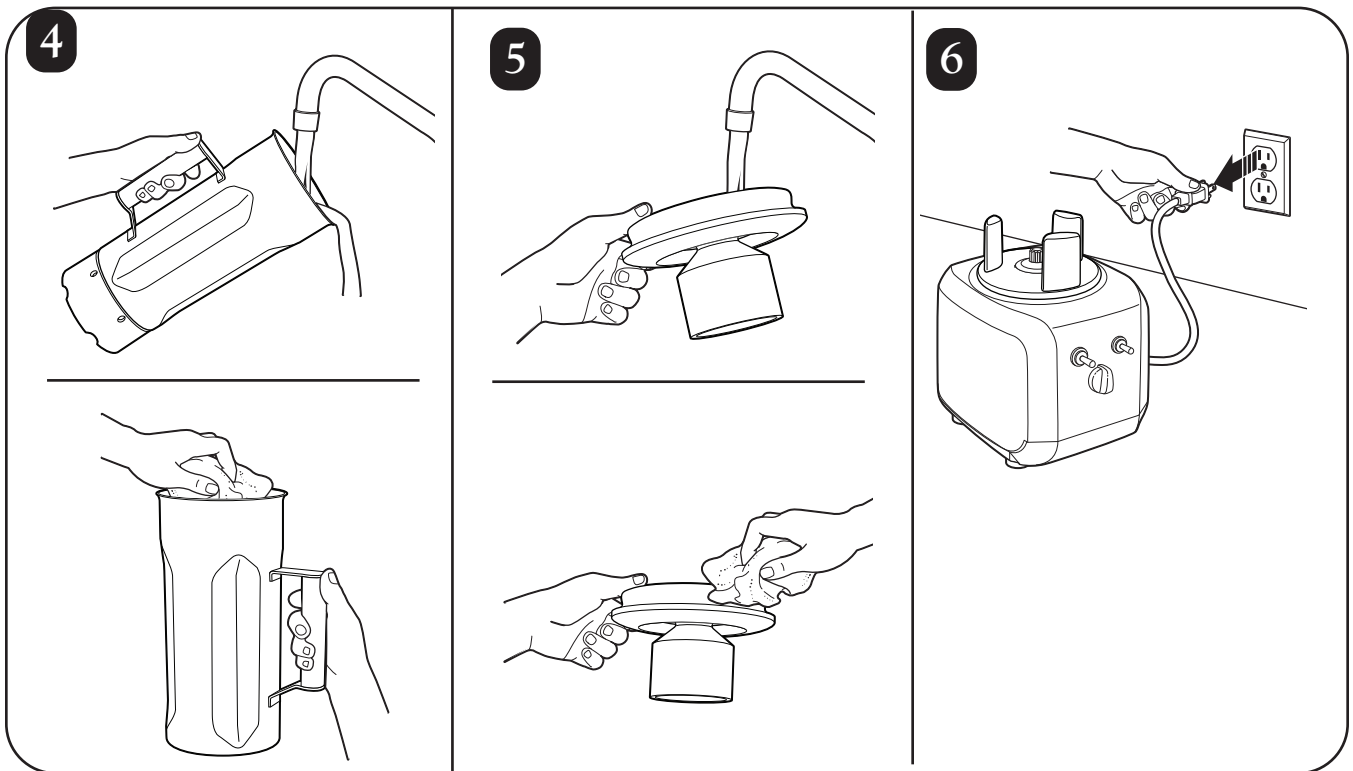
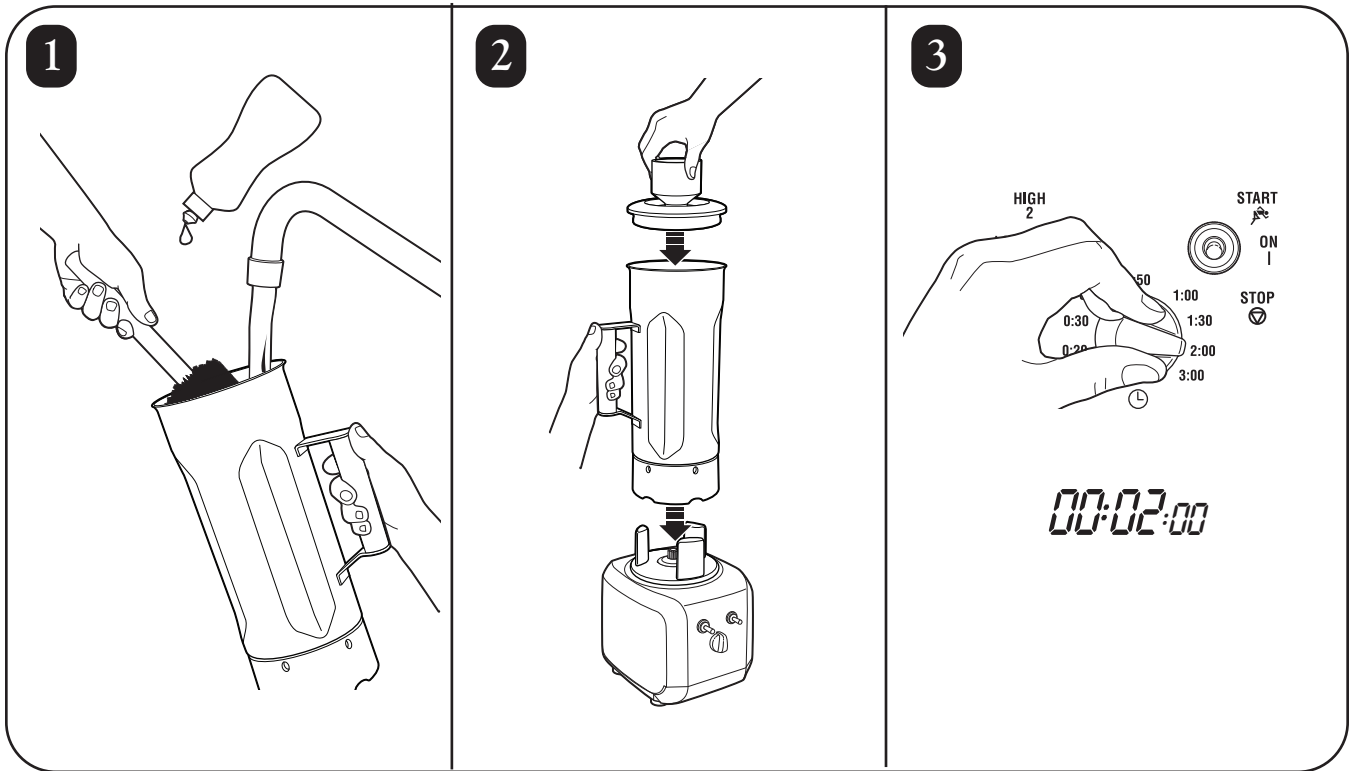
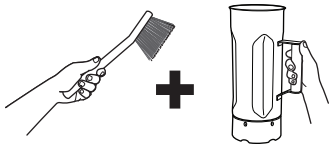

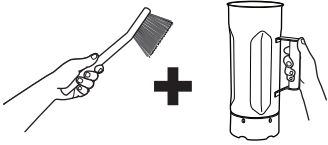

7

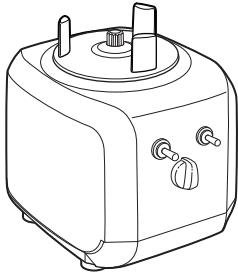
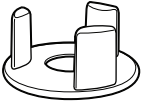

8

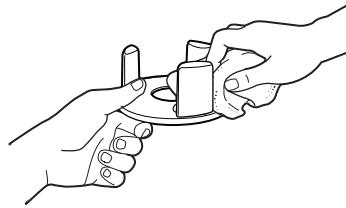
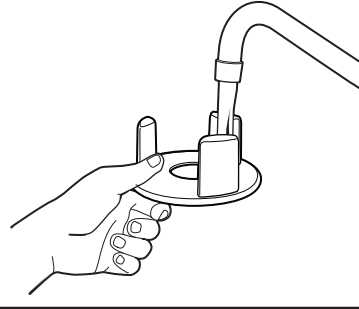

9

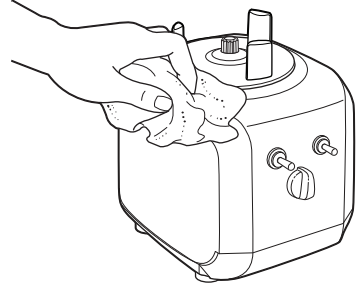

10

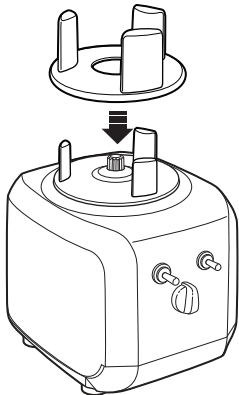

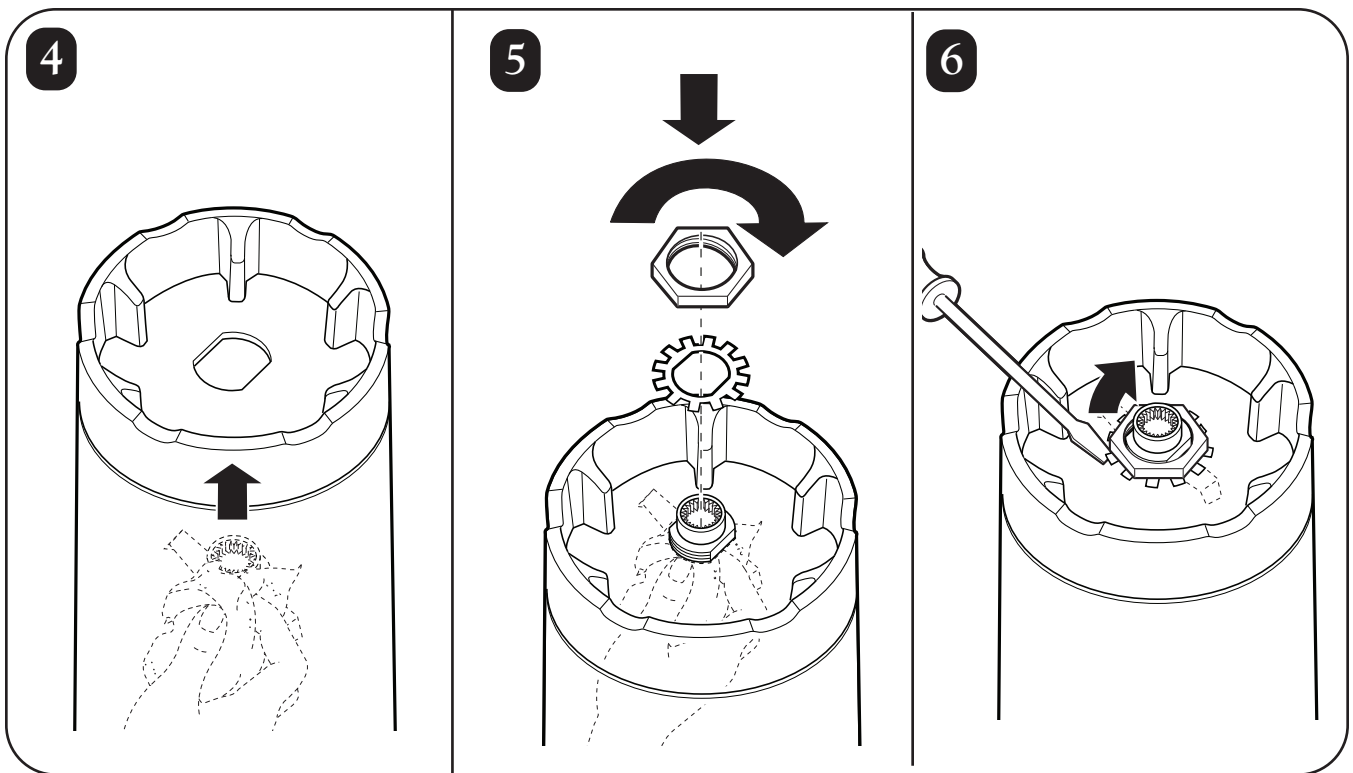
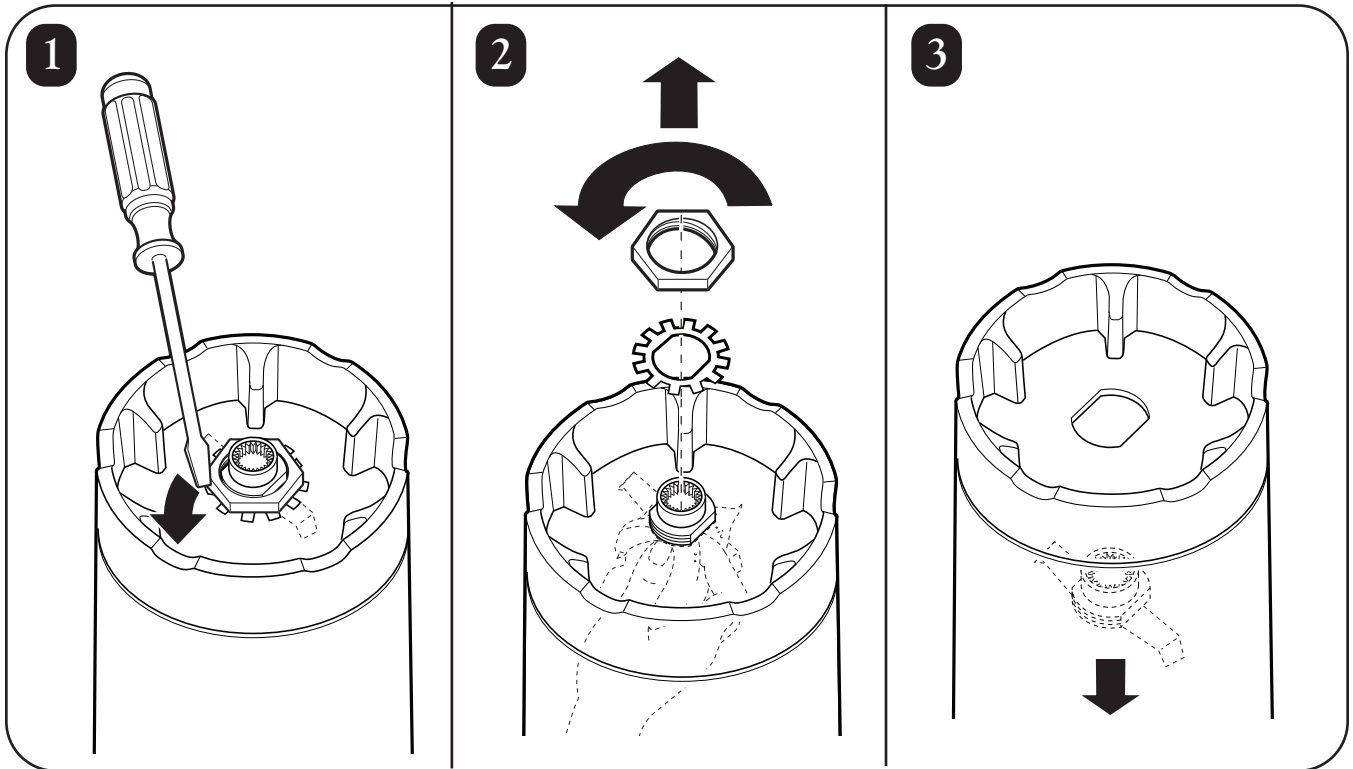
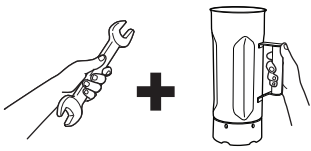



261 Yadkin Road
Southern Pines, NC 28387

www.commercial.hamiltonbeach.com

840173201
03/08

Free Manuals Download Website

<http://myh66.com>

<http://usermanuals.us>

<http://www.somanuals.com>

<http://www.4manuals.cc>

<http://www.manual-lib.com>

<http://www.404manual.com>

<http://www.luxmanual.com>

<http://aubethermostatmanual.com>

Golf course search by state

<http://golfingnear.com>

Email search by domain

<http://emailbydomain.com>

Auto manuals search

<http://auto.somanuals.com>

TV manuals search

<http://tv.somanuals.com>