

Heath®/Zenith

Compact 150 Watt Motion Sensing Halogen



Model BL-5511

The Motion Sensor Quartz Security Light turns on 150 watts of quartz-halogen lighting when motion is detected and then, after a selectable period of time, automatically turns the lighting off. The built-in photocell keeps the lighting off during daylight hours.

This package includes:

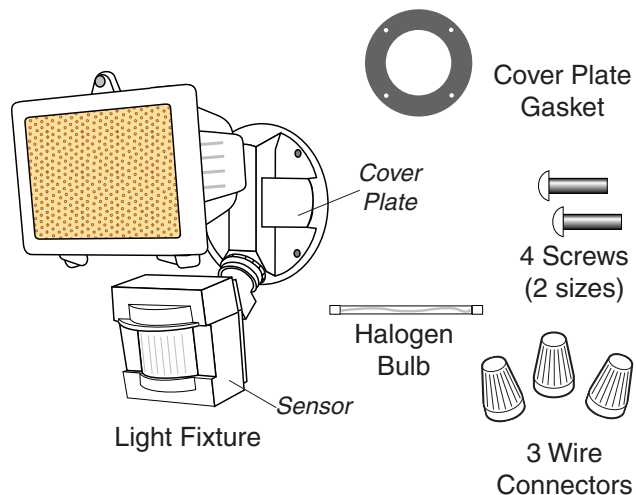

Requirements

- The light control requires 120-volts AC. **Do not** connect through a dimmer or other electronic switch.
- If you want to use Manual Mode, the control must be wired through a switch.
- **Some codes require installation by a qualified electrician.**
- This product is intended for use with the enclosed gasket and with a junction box marked for use in wet locations.
- The backplate has knockouts so the sensor can be mounted on most junction boxes.
- In some applications a universal adaptor plate may be needed. Adaptors are available at Home Centers and Electrical Supply Stores.

OPERATION

Mode:	On-Time	Works:	Day	Night
Test	5 Seconds		x	x
Auto	10 Min			x
Manual	Until Dawn*			x

* resets to Auto Mode at dawn.

Note: When first turned on wait about 1½ minutes for the circuitry to calibrate.

TEST

Put the ON-TIME switch on the bottom of the sensor in the TEST position.

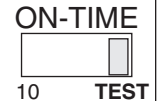

AUTO

Put the ON-TIME switch in the 10 minute position.

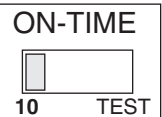

MANUAL MODE

Manual mode only works at night because daylight returns the sensor to AUTO.

Flip the light switch off for one second then back on to toggle between AUTO and MANUAL MODE.

Manual mode works only with the ON-TIME switch in the 10 position.

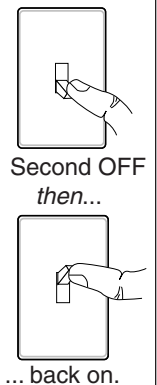

Mode Switching Summary

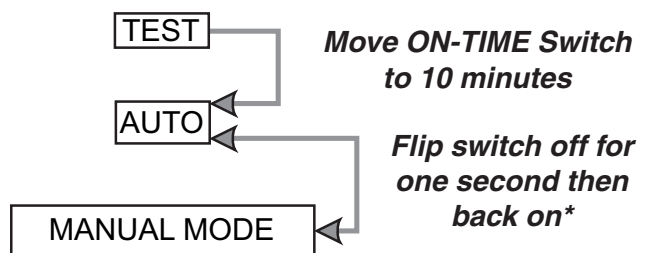

* If you get confused while switching modes, turn the power off for one minute, then back on. After the calibration time (1½ min.) the control will be in the AUTO mode.

INSTALLATION

For easy installation, select an existing light with a wall switch for replacement.

For best performance, locate the fixture about 8 ft. (2.4 m) above the ground.

CAUTION: The sensor must be mounted below the lamp housing for wall installations.

- ❑ Drill out the holes if needed to mount the backplate to the junction box.

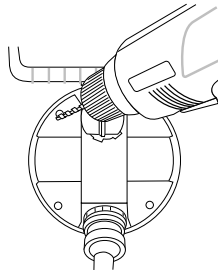

CAUTION to avoid fire or burn hazards:

- Allow fixture to cool before touching. The bulb and fixture operate at high temperatures.
- Keep fixture at least 2" (5 cm) from combustible materials. Do not aim at objects closer than 3 feet (1 m).
- Re-lamp with type T 150W (or less) halogen 120 VAC lamp only.

For under eave installation, the sensor head must be rotated as shown in the next two steps for proper operation and to avoid the risk of electrical shock.

- ❑ Rotate the sensor head towards the clamp screw joint.

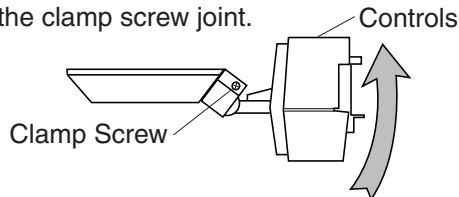

- ❑ Then rotate the sensor head counterclockwise 180° so the controls face down.

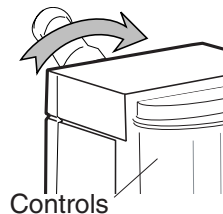

If the sensor pops out of the ball joint, loosen the clamp screw and push the sensor back into the ball joint. Tighten the clamp screw when done.

BULB INSTALLATION AND RELAMPING

- ❑ When relamping, **turn power off** and let the fixture cool.
- ❑ Remove the screw that holds the glass cover shut. Remove the old bulb by pushing the bulb towards the right until the left side of the bulb is clear of the left socket.

- ❑ To insert the new bulb, push the bulb into the right socket so the bulb fits completely into the left socket.
- ❑ Check that the bulb is seated properly.
- ❑ Close the glass cover. Replace screw.

WIRE THE LIGHT CONTROL

WARNING: Turn power off at the fuse or circuit breaker.

- ❑ Remove the existing light fixture.
- ❑ Strip about 5/8" insulation from the existing junction box wiring.
- ❑ Route the light control's wires through the large hole in the gasket.
- ❑ Twist the junction box wires and fixture wires together as shown. Secure with wire connectors.

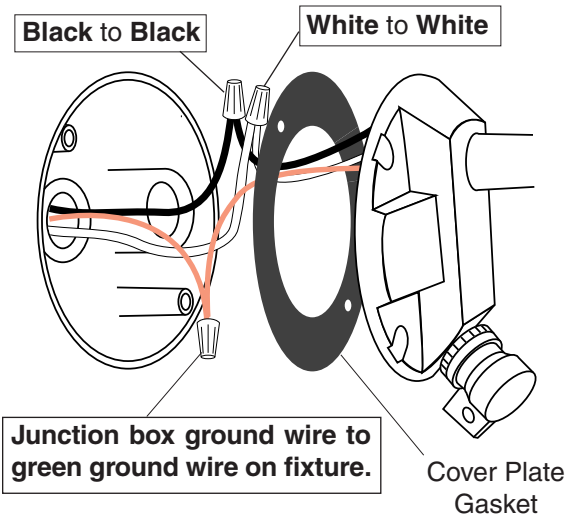

MOUNT THE LIGHT CONTROL

- ❑ Align the light control cover plate and cover plate gasket and the junction box. Insert and tighten the mounting screws.
- ❑ If not installed on a weatherproof box or if an adaptor plate is used, **caulk the wall plate and mounting surface** with silicone weather sealant.

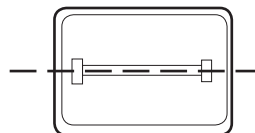

RIGHT

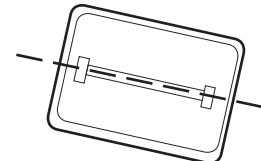

WRONG

The halogen light must be mounted horizontally (+/- 4°).

TEST AND ADJUSTMENT

- ❑ Turn on the circuit breaker and light switch.

NOTE: Sensor requires about 1 1/2 minutes to calibrate before it will detect motion. When first turned on, wait about 1 1/2 minutes.

- ❑ Set the ON-TIME control to the TEST position.

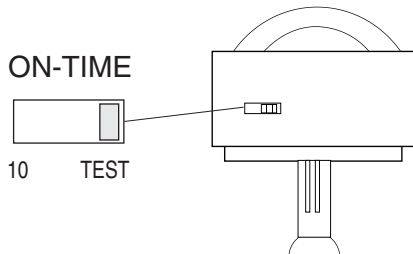

Bottom of Sensor

Avoid aiming the control at:

- Objects that change temperature rapidly, such as **heating vents and air conditioners**. These heat sources could cause false triggering.
- Areas where **pets or traffic** may trigger the control.
- **Nearby large, light-colored objects** reflecting light may trigger the shut-off feature. Do not point other lights at the sensor.

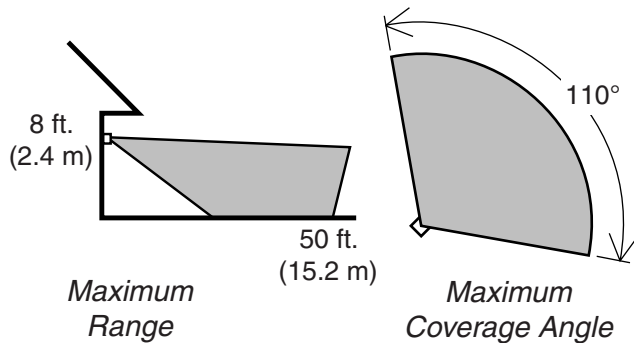

The control is most sensitive to motion across it.

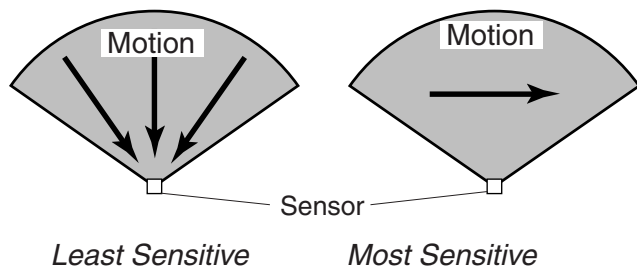

- ❑ Loosen the clamp screw in the sensor ball joint and gently rotate the sensor to aim.
- ❑ Walk through the coverage area noting where you are when the lights turn on. Move the sensor head up, down, or sideways to change the coverage area. **Keep the sensor at least 1" (25 mm) away from the lamps.**
- ❑ Secure the sensor head into position by tightening the clamp screw. **Do not over-tighten the screw.**
- ❑ Set the ON-TIME control to 10 minutes.

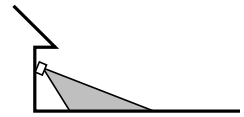
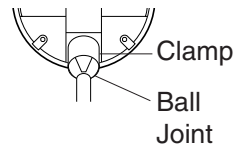

Aim Sensor Down for Short Coverage

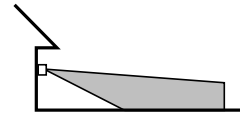

Aim Sensor Higher for Long Coverage

SPECIFICATIONS

Range	Up to 50 ft. (15.2 m); [varies with surrounding temperature]
Sensing Angle	Up to 110°
Electrical Load	Up to 150 Watts Maximum tungsten
Power Requirements	120 VAC, 60 Hz
Operating Modes	TEST, AUTO and MANUAL MODE
Time Delay	10 minutes
Sensitivity	Adjustable
Replacement lamp	T 150W (or less) halogen 120 VAC

HeathCo LLC reserves the right to discontinue products and to change specifications at any time without incurring any obligation to incorporate new features in products previously sold.

TROUBLESHOOTING GUIDE

SYMPTOM	POSSIBLE CAUSE
Light will not come on.	<ol style="list-style-type: none"> 1. Light switch is turned off. 2. Halogen lamp is loose or burned out. 3. Fuse is blown or circuit breaker is turned off. 4. Daylight turn-off is in effect (<i>Recheck after dark</i>). 5. Incorrect circuit wiring, if this is a new installation. 6. Not aimed correctly (<i>Re-aim the sensor to cover desired area</i>).
Light comes on in daylight.	<ol style="list-style-type: none"> 1. Light control may be installed in a relatively dark location. 2. Light control is in TEST (<i>Select 1, 5 or 10 minutes for AUTO time</i>).
Light comes on for no apparent reason.	<ol style="list-style-type: none"> 1. Light control's sensor may be detecting small animals, swaying trees, or automobile traffic (<i>Re-aim sensor</i>). 2. Sensitivity is set too high (<i>Reduce sensitivity</i>).

SYMPTOM	POSSIBLE CAUSE
Light stays on continuously.	<ol style="list-style-type: none"> 1. The halogen lamp is positioned too close to the light control's sensor or pointed at nearby objects that cause heat to trigger the sensor (<i>Reposition the lamp away from the sensor or nearby objects</i>). 2. Light control's sensor is pointed toward a heat source like an air vent, dryer vent, or brightly-painted heat-reflective surface (<i>Reposition sensor</i>). 3. On-time set too high (<i>Reduce Time setting</i>).
Light flashes on and off.	<ol style="list-style-type: none"> 1. Heat or light from the halogen lamp may be turning the light control on and off (<i>Reposition the lamp away from the sensor</i>). 2. Heat being reflected from other objects may be affecting the light control (<i>Re-aim sensor</i>). 3. Light control is in the TEST mode and warming up (<i>Flashing is normal under these conditions</i>).

TECHNICAL SERVICE

Please call 1-800-858-8501 (English speaking only) for assistance before returning product to store.

If you experience a problem, follow this guide. You may also want to visit our Web site at: www.hzsupport.com. If the problem persists, call* for assistance at **1-800-858-8501** (English speaking only), 7:30 AM to 4:30 PM CST (M-F). You may also write* to:

HeathCo LLC, P.O. Box 90004, Bowling Green, KY 42102-9004
 ATTN: Technical Service

* If contacting Technical Service, please have the following information available: Model Number, Date of Purchase, and Place of Purchase.

No Service Parts Available for this Product

TWO YEAR LIMITED WARRANTY

This is a "Limited Warranty" which gives you specific legal rights. You may also have other rights which vary from state to state or province to province.

For a period of two years from the date of purchase, any malfunction caused by factory defective parts or workmanship will be corrected at no charge to you.

Not Covered - Repair service, adjustment and calibration due to misuse, abuse or negligence, light bulbs, batteries, and other expendable items are not covered by this warranty. Unauthorized service or modification of the product or of any furnished component will void this warranty in its entirety. This warranty does not include reimbursement for inconvenience, installation, setup time, loss of use, unauthorized service, or return shipping charges.

This warranty covers only HeathCo LLC assembled products and is not extended to other equipment and components that a customer uses in conjunction with our products.

THIS WARRANTY IS EXPRESSLY IN LIEU OF ALL OTHER WARRANTIES, EXPRESS OR IMPLIED, INCLUDING ANY WARRANTY, REPRESENTATION OR CONDITION OF MERCHANT ABILITY OR THAT THE PRODUCTS ARE FIT FOR ANY PARTICULAR PURPOSE OR USE, AND SPECIFICALLY IN LIEU OF ALL SPECIAL, INDIRECT, INCIDENTAL, OR CONSEQUENTIAL DAMAGES.

REPAIR OR REPLACEMENT SHALL BE THE SOLE REMEDY OF THE CUSTOMER AND THERE SHALL BE NO LIABILITY ON THE PART OF HEATHCO LLC FOR ANY SPECIAL, INDIRECT, INCIDENTAL, OR CONSEQUENTIAL DAMAGES, INCLUDING BUT NOT LIMITED TO ANY LOSS OF BUSINESS OR PROFITS, WHETHER OR NOT FORESEEABLE. Some states or provinces do not allow the exclusion or limitation of incidental or consequential damages, so the above limitation or exclusion may not apply to you. Please keep your dated sales receipt, it is required for all warranty requests.

Heath®/Zenith

Luz Halógena Compacta Detectora de Movimiento de 150 Vatios



Modelo BL-5511

El Detector de Movimiento y control de Faro Reflex prende 150 vatios de luz halógeno de cuarzo cuando detecta movimiento y luego, después de 1, 5 ó 10 minutos, se apaga automáticamente. La fotocélula incorporada mantiene la luz apagada durante el día.

Este paquete incluye:

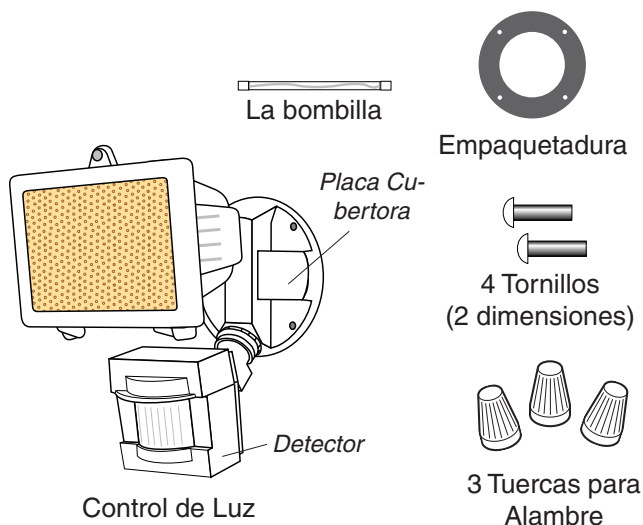

Requisitos

- El control de luz requiere 120 voltios de CA. **No lo conecte** a través de un reductor de luz ni de ningún otro interruptor electrónico.
- Si desea usar el Modo Manual, conecte el control a través de un interruptor.
- **Algunos códigos requieren instalación por un electricista calificado.**
- Este producto puede ser usado con lugares mojados.
- La placa trasera tiene discos removibles para poder montar el detector en casi todas las cajas de empalmes.
- En algunas aplicaciones se puede necesitar una placa adaptadora. Los adaptadores se pueden comprar en los Centros Comerciales para el Hogar y en las Tiendas de Aparatos Eléctricos.

FUNCIONAMIENTO

Modalidad:	A tiempo:	Trabaja:	Día	Noche
Prueba	5 seg.		x	x
Autom.	10 min.			x
Manual	Hasta el amanecer*			x

Se pone en Automático al amanecer.

Cuando lo prenda por primera vez espere 1 1/2 minutos hasta que el circuito se calibre.

PRUEBA

Ponga el interruptor de tiempo (ON-TIME), al fondo del detector, en la posición de prueba (TEST).

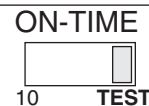

AUTOMATICO

Ponga el interruptor de tiempo (ON-TIME) en la posición de 10 minutos.

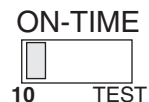

Para MODO MANUAL

El modo manual funciona sólo por la noche porque la luz del día pone al detector en modo AUTOMATICO .

Apague el interruptor por un segundo y vuélvalo a prender.

El modo manual funciona sólo cuando el interruptor de tiempo (ON-TIME) está en la posición de 10 minutos.

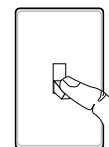

1 segundo
APAGADO
luego...

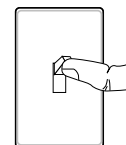

...préndalo.

Resumen de las modalidades del interruptor

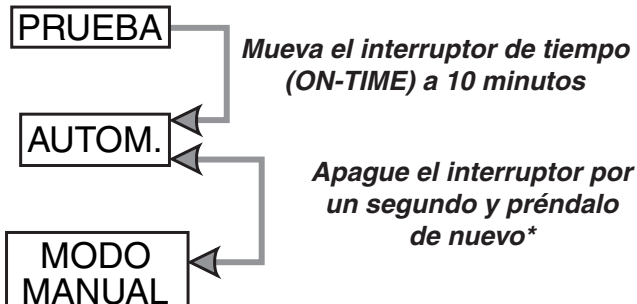

* Si se confunde mientras cambia de fases, apague la electricidad por un minuto y préndala de nuevo. Después del tiempo de calibración (1 1/2 min.) el control estará en fase AUTO(MATICA).

INSTALACION

Para una fácil instalación escoja una luz con un interruptor de pared.

Para un mejor funcionamiento, instale el aparato a casi 2,4 m del suelo.

CUIDADO: El detector debe ser instalado debajo de la caja de la lámpara para instalaciones sobre pared.

- ❑ Perfore los agujeros que se necesiten para montar la placa de atrás a la caja de empalmes.

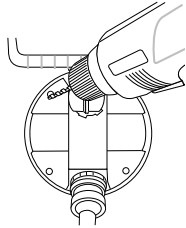

CUIDADO: Para evitar los peligros de incendio o quemazón:

- Deje que el elemento se enfríe antes de tocarlo. La bombilla y el elemento funcionan a altas temperaturas.
- Mantenga al elemento por lo menos a 5 cm de los materiales combustibles. No lo apunte hacia objetos que estén más cerca de 1 m.
- Cambie sólo con bombillas T halógena de dos clavijas de 120 VCA y de 150W (Máx.).

Para instalarlo bajo el alero, la cabeza del detector debe ser girada como se muestra en los dos pasos siguientes para evitar el riesgo de un choque eléctrico.

- ❑ Gire la cabeza del detector hacia la unión del tornillo de la grampa.

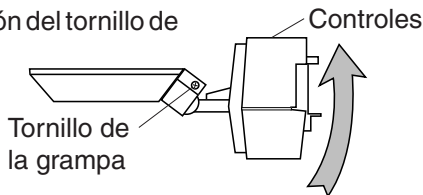

- ❑ Gire luego la cabeza del detector 180° hacia la izquierda de manera que los controles miren hacia abajo.

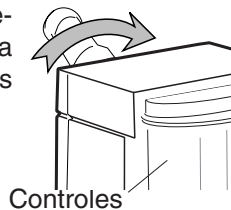

Si el detector se sale de la unión esférica, afloje el tornillo sujetador y empuje el detector hacia dentro de la unión esférica. Apriete el tornillo sujetador cuando termine.

INSTALACIÓN Y CAMBIO DE BOMBILLA

NOTA: Cuando cambie la bombilla, **apague la energía** y deje que el aparato se enfríe.

- ❑ Quite el tornillo que mantiene segura la tapa de vidrio. Quite la bombilla vieja empujándola hacia la derecha hasta que el lado izquierdo de la bombilla haya salido del enchufe izquierdo.

- ❑ Para insertar la nueva bombilla empujela hacia adentro del enchufe derecho de manera que quepa completamente en el enchufe izquierdo.
- ❑ Ve a que la bombilla esté asentada correctamente.
- ❑ Coloque la cubierta de vidrio. Cambie el tornillo.

CONECTE EL CONTROL DE LUZ

⚠ ADVERTENCIA: Apague la energía en el fusible o cortacircuitos.

- ❑ Quite el aparato de luz existente.
- ❑ Pele aproximadamente 5/8" de aislamiento de la conexión de la caja de empalme.
- ❑ Meta los alambres del control de luz por el hueco grande de la empaquetadura.
- ❑ Conecte los alambres de la caja de empalmes con los alambres del control de luz. Unalos y asegúrelos con un conector de alambre.

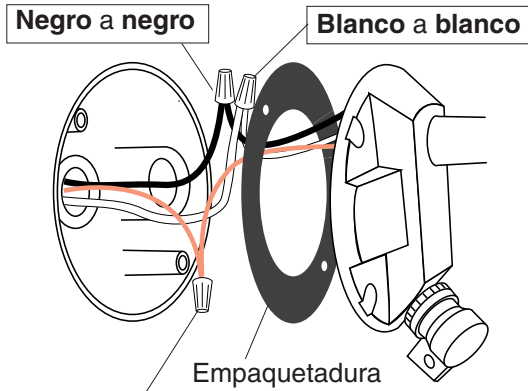

El cable de conexión a tierra de la caja de empalmes al tornillo verde de conexión a tierra del aparato (o al cable verde si lo tiene).

INSTALE EL CONTROL DE LUZ

- ❑ Alinee la placa cubertora del control de luz y el empaque de la placa cubertora y los agujeros de la caja de empalmes. Asegúrelos con los tornillos de montaje.
- ❑ Si no lo instala en una caja contra la intemperie, o si usa una placa adaptadora (no incluida), **calafatee la placa de la pared y la superficie de montaje** con un sellador de silicona contra la intemperie.

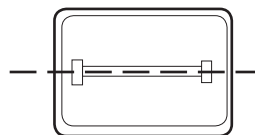

CORRECTO

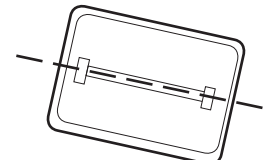

INCORRECTO

La luz halógena debe estar montada horizontalmente (+/- 4°).

PRUEBA Y AJUSTE

- ❑ **Prenda el cortacircuitos y el interruptor de luz.**

NOTA: El detector tiene un período de cerca de 1 1/2 minutos de calentamiento antes de detectar movimiento. Cuando lo prenda por primera vez, espere 1 1/2 minutos.

- ❑ Fije el control de DURACIÓN (ON-TIME) a la posición de PRUEBA.

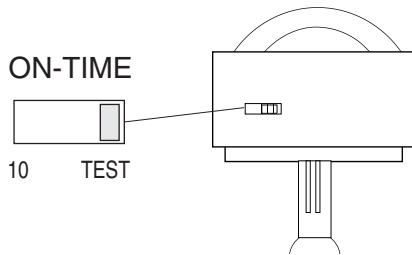

Parte de abajo del detector

Evite apuntar el control hacia:

- Fuentes de agua u objetos que cambian rápidamente de temperatura, tales como **conductos de calefacción y acondicionadores de aire**. Estas fuentes de calor pueden causar falsas alarmas.
- Areas donde **animales domésticos o el tráfico** puedan activar el control.
- **Los objetos grandes cercanos y de colores resplandecientes** que reflejan la luz del día pueden hacer que el detector se apague. No apunte otras luces hacia el detector.

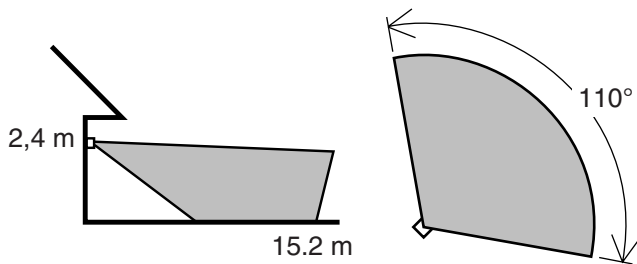

Alcance Máximo

Angulo Máximo de Cobertura

El detector es más sensible al movimiento lateral.

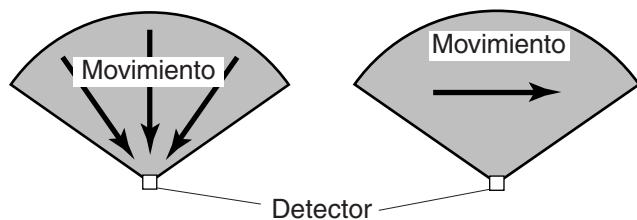

Lo menos sensible

Lo más sensible

- ❑ Afloje el tornillo de la grampa en la unión esférica del detector y gire suavemente el detector para apuntar.
- ❑ Camine por el área a protegerse y dése cuenta dónde está cuando se prenden las luces. Mueva la cabeza del detector hacia arriba, hacia abajo o hacia los lados para cambiar el área de protección. **No deje que la cabeza del detector se acerque más de 25 mm a las lámparas.**
- ❑ Asegure la cabeza del detector en su posición ajustando el tornillo de la grampa. **No apriete demasiado el tornillo.**
- ❑ Fije el control de DURACIÓN (ON-TIME) a 10 minutos.

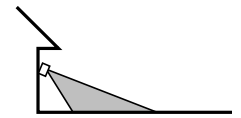
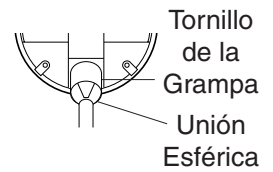

Apunte el detector hacia abajo para una cobertura menor

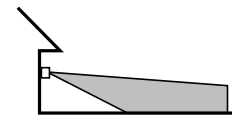

Apunte el detector hacia más arriba para una cobertura mayor

ESPECIFICACIONES

Alcance	Hasta 15.2 m (varía con la temperatura del medio ambiente).
Angulo de detección . .	Hasta 110°
Carga Eléctrica	Hasta 150 Vatios Máximo de luz incandescente halógeno
Requisitos de Energía .	120 VCA, 60 Hz
Fases de Operación . .	PRUEBA, AUTOMATICO, y MODO MANUAL
Retardo de Tiempo . . .	10 minutos
Sensibilidad	Ajustable
Bombilla de repuesto . .	T halógena de dos clavijas de 120 VCA y de 150W

HeathCo LLC se reserva el derecho de discontinuar productos y de cambiar especificaciones a cualquier momento sin incurrir en ninguna obligación de tener que incorporar nuevas características en los productos vendidos con anterioridad.

GUIA DE INVESTIGACION DE AVERIAS

SINTOMA	POSIBLE CAUSA
La luz no se enciende.	<ol style="list-style-type: none"> 1. El interruptor de luz está apagado. 2. La lámpara halógena está floja o fundida. 3. El fusible está quemado o el corta-circuitos está apagado. 4. La desconexión de luz del día está en efecto (<i>compruébelo en la oscuridad</i>). 5. Alambreado incorrectamente, si ésta es una nueva instalación. 6. Apunte de nuevo el detector para proteger el área deseada.
La luz se prende durante el día.	<ol style="list-style-type: none"> 1. El control de luz puede estar instalado en un lugar relativamente oscuro. 2. El Detector de Movimiento está en fase de Prueba (<i>Coloque el interruptor de TIME en la posición de 1, 5 ó 10 minutos</i>).
La luz se prende sin ninguna razón.	<ol style="list-style-type: none"> 1. El control de luz puede estar detectando pequeños animales, árboles que se mueven o tráfico de carros (<i>reapunte el detector</i>). 2. La Sensibilidad es demasiado alta (<i>Reduzca la sensibilidad</i>).

SINTOMA	POSIBLE CAUSA
La luz se queda prendida continuamente.	<ol style="list-style-type: none"> 1. La lámpara está colocada demasiado cerca al detector o está apuntando hacia objetos cercanos que causan calor y activan al detector (<i>Coloque la lámpara lejos del detector o de los objetos cercanos</i>). 2. El control de luz está apuntando hacia una fuente de calor como un respiradero de aire o de secadora o hacia una superficie con pintura brillante y que refleja el calor (<i>Reposicione el detector</i>).
La luz se prende y se apaga.	<ol style="list-style-type: none"> 1. El calor o la luz de la lámpara halógena puede estar prendiendo y apagando el control de luz (<i>Coloque la lámpara lejos del detector</i>). 2. El calor que se refleja desde otros objetos puede afectar al detector (<i>Reposicione el detector</i>). 3. El Detector de Movimiento está en su fase de prueba y está calentándose (<i>el prenderse y apagarse es normal bajo estas condiciones</i>).

SERVICIO TÉCNICO

Favor de llamar al 1-800-858-8501 (sólo para hablar en inglés) para pedir ayuda antes de devolver el producto a la tienda.

Si tiene algún problema, siga esta guía. Usted puede también visitar nuestro sitio Web: www.hzsupport.com. Si el problema continúa, llame al **1-800-858-8501** (sólo para hablar en inglés), de 7:30 AM a 4:30 PM CST (L-V). Usted puede también escribir a:

HeathCo LLC, P.O. Box 90004, Bowling Green, KY 42102-9004

ATTN: Technical Service (Servicio Técnico)

* Si se llama al Servicio Técnico, por favor tener lista la siguiente información: Número de Modelo, Fecha de compra y Lugar de compra.

No hay piezas de servicio disponibles para este producto.

GARANTÍA LIMITADA A 2 AÑOS

Esta es una "Garantía Limitada" que le da a Ud. derechos legales específicos. Usted puede también tener otros derechos que varían de estado a estado o de provincia a provincia.

Por un período de 2 años desde la fecha de compra, cualquier mal funcionamiento ocasionado por partes defectuosas de fábrica o mano de obra será corregido sin cargo para Ud.

No cubierto - Servicio de reparación, ajuste y calibración debido al mal uso, abuso o negligencia, bombillas, baterías, u otras partes fungibles no están cubiertas por esta garantía. Los Servicios no autorizados o modificaciones del producto o de cualquier componente que se provee invalidarán esta garantía en su totalidad. Esta garantía no incluye reembolso por inconveniencia, instalación, tiempo de instalación, pérdida de uso, servicio no autorizado, o costos de transporte de retorno.

Esta garantía cubre solamente los productos ensamblados por HeathCo LLC y no se extiende a otros equipos o componentes que el consumidor usa junto con nuestros productos.

ESTA GARANTÍA ESTÁ EXPRESAMENTE EN LUGAR DE OTRAS GARANTÍAS, EXPRESADAS O SOBREENTENDIDAS, INCLUYENDO CUALQUIER GARANTÍA, REPRESENTACIÓN O CONDICIÓN DE COMERCIABILIDAD O QUE LOS PRODUCTOS SE ADAPTEN PARA CUALQUIER PROPÓSITO O USO EN PARTICULAR, Y ESPECIFICAMENTE EN LUGAR DE TODOS LOS DAÑOS ESPECIALES, INDIRECTOS, INCIDENTALES Y CONSECUENTES.

LA REPARACIÓN O EL REEMPLAZO DEBERÍA SER LA ÚNICA SOLUCIÓN DEL CLIENTE Y NO HABRÁ RESPONSABILIDAD POR PARTE DE DESA SPECIALTY PRODUCTS POR CUALQUIER DAÑO ESPECIAL, INDIRECTO, INCIDENTAL O CONSECUENTE, INCLUIDOS PERO NO LIMITADOS A CUALQUIER PÉRDIDA DE NEGOCIO O GANACIAS SEAN O NO PREVISIBLES. Algunos estados o provincias no permiten la exclusión o limitación de daños incidentales o consecuentes, de modo que la limitación o exclusión arriba indicada puede que no se aplique a Ud. Por favor guarde su recibo de venta fechado; se lo requiere para cualquier solicitud de garantía.

Heath®/Zenith

Luminaire halogène compact de 150 W à détecteur de mouvement



Modèle BL-5511

Le luminaire de sécurité au quartz à détecteur de mouvement déclenche un éclairage quartz-halogène de 150 W dès qu'un mouvement est détecté, puis éteint l'éclairage automatiquement selon une période de temps prééglée. La cellule photélectrique garde l'éclairage éteint pendant le jour.

Cet emballage comprend:

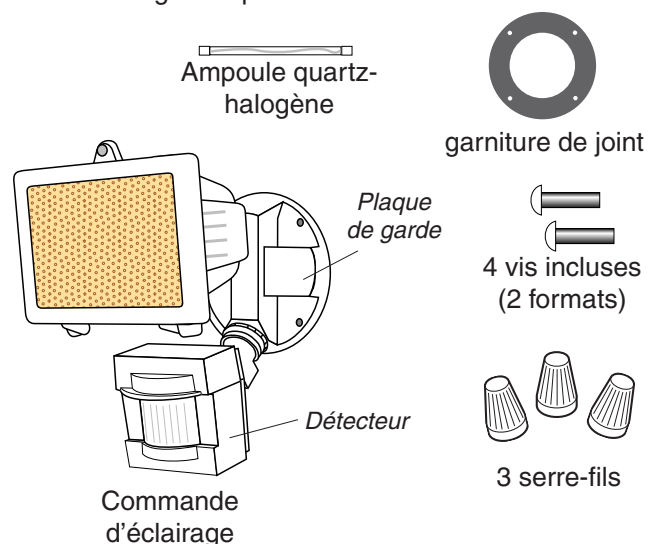

Exigences

- La commande d'éclairage nécessite une alimentation 120 VCA. **Ne pas** la raccorder à un gradateur d'intensité ni à un interrupteur électronique.
- Si vous désirez utiliser le mode manuel, raccorder la commande à un interrupteur.
- **Certains codes exigent que l'installation soit faite par un électricien reconnu.**
- Ce produit doit être utilisé avec la garniture incluse et avec une boîte de jonction destinée aux endroits mouillés.
- La plaque arrière comporte des débouchures pour que le détecteur puisse être monté sur la plupart des boîtes de jonction.
- Dans certains cas, il pourrait falloir utiliser une plaque/adaptateur universelle. Les adaptateurs sont vendus dans les centres de rénovation et magasins de fournitures électriques.

FONCTIONNEMENT

Mode:	Temps en circuit :	En fonction : jour nuit
Essai	5 Secondes	x x
Auto	10 Min	x
Manuel	au choix, amanecer*	x

* Revient au mode automatique au lever du soleil.

Note : Après la mise en circuit, attendre environ 1¹/₂ minute pour que les circuits complètent leur étalonnage.

ESSAI

Amener en position d'essai (TEST) l'interrupteur de temps en circuit (ON-TIME) du bas du détecteur.

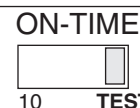

AUTOMATIQUE

Amener l'interrupteur de temps en circuit (ON-TIME) à la position correspondant à 10 minutes.



PRIORITÉ MANUELLE

Le mode manuel ne fonctionne que la nuit parce que la lumière du jour remet le capteur en mode AUTO.

Mettre l'interrupteur hors circuit pendant une seconde, puis en circuit pour alterner entre les modes AUTO et MANUEL.

Le mode manuel ne fonctionne que lorsque l'interrupteur ON-TIME est aux positions 10.

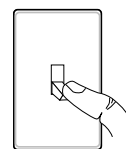

hors circuit pendant 1 seconde, puis ...

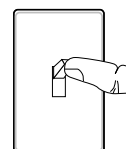

... à nouveau en circuit

Résumé du mode de commutation

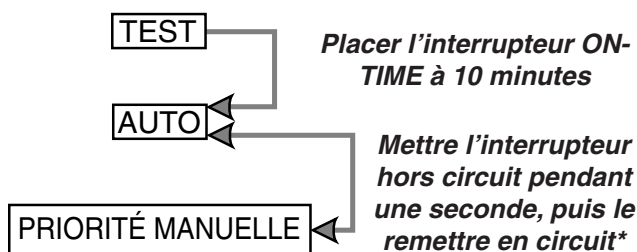

* Si vous ne savez plus dans quel mode se trouve l'appareil, couper l'alimentation pendant 1¹/₂ minute puis la rétablir. Après le temps d'étalonnage, la commande reviendra au mode AUTO.

INSTALLATION

Pour une installation facile, remplacer un luminaire existant raccordé à un interrupteur.

Pour une performance supérieure, placer le luminaire à environ 2,4 m au-dessus du sol.

AVERTISSEMENT: Pour une installation au mur, le capteur doit être placé sous le boîtier du luminaire.

- ❑ Percez les trous nécessaires au montage de la plaque arrière à la boîte de jonction.

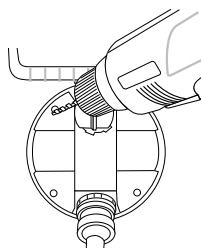

AVERTISSEMENT: Pour éviter les risques de brûlure ou d'incendie

- Laisser l'appareil refroidir avant de le toucher. L'ampoule et l'appareil fonctionnent à haute température.
- Garder l'appareil à au moins 5 cm des matériaux combustibles. Ne pas pointer vers des objets à moins de 1 m.
- Ne pas utiliser une ampoule de plus de 150 W.

Pour l'installation sous avant-toit, la tête du détecteur doit être tournée comme indiqué aux deux étapes ci-dessous pour assurer le bon fonctionnement et éviter les risques de choc électrique.

- ❑ Faire pivoter la tête du détecteur en direction du joint à vis de blocage.

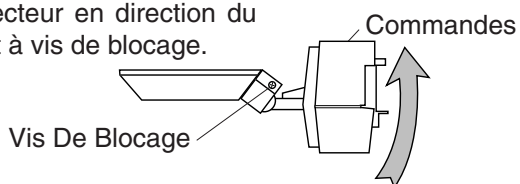

- ❑ Puis faire pivoter le détecteur sur 180° de façon que les commandes soient tournées vers le bas.

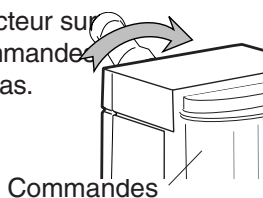

Si le détecteur sort de la rotule, desserrer la vis de blocage et ré-insérer le détecteur dans la rotule et resserrer la vis.

INSTALLATION ET REMPLACEMENT DE L'AMPOULE.

NOTE: Avant de remplacer l'ampoule, couper l'alimentation et laisser refroidir le luminaire.

- ❑ Enlever la vis qui retient le couvercle de verre en place. Enlever la vieille ampoule en la poussant vers la droite jusqu'à ce que sa partie sorte de la douille.

- ❑ Pour insérer la nouvelle ampoule, pousser celle-ci dans la douille droite de manière que l'ampoule s'insère complètement dans la douille gauche.
- ❑ S'assurer que l'ampoule est bien insérée et appuyée.
- ❑ Replacer le couvercle de verre.

CÂBLAGE DE LA COMMANDE D'ÉCLAIRAGE

⚠ AVERTISSEMENT : Couper l'alimentation du circuit d'éclairage au fusible ou au disjoncteur.

- ❑ Enlever le luminaire existant.
- ❑ Dénuder environ 16 mm du câblage de la boîte de jonction existante.
- ❑ Faire passer les fils de la commande d'éclairage par le grand trou de la garniture.
- ❑ Torsader les fils de la boîte de jonction avec ceux du luminaire comme illustré. Fixer les connexions avec des serre-fils.

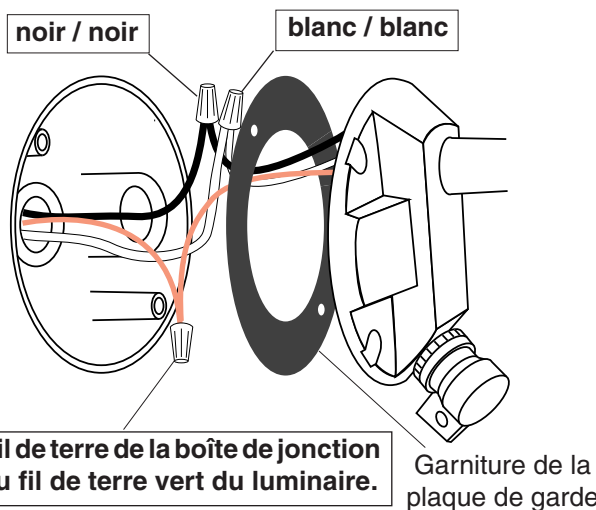

MONTAGE DE LA COMMANDE D'ÉCLAIRAGE

- ❑ Aligner la plaque de garde de la commande d'éclairage, la garniture de la plaque de garde et la boîte de jonction. Insérer et serrer les vis de montage.
- ❑ Si le luminaire n'est pas monté sur une boîte de jonction étanche aux intempéries, ou si une plaque d'adaptation est utilisée, calfeutrer la plaque murale et la surface de montage avec un scellant silicone à l'épreuve des intempéries.

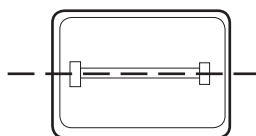

CORRECT

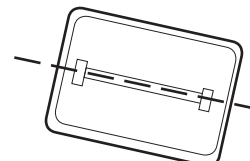

INCORRECT

MONTÉ HORIZONTEMENT

Le luminaire halogène doit être monté horizontalement ($\pm 4^\circ$).

ESSAIS ET RÉGLAGES

- ❑ Mettre en circuit le disjoncteur et l'interrupteur d'éclairage.

REMARQUE: Le capteur doit se réchauffer 1 1/2 minute avant de pouvoir détecter le mouvement. Lorsque l'appareil est mis en circuit ou changé de mode, attendre 1 1/2 minute.

- ❑ Placez le commutateur ON-TIME à la position TEST.

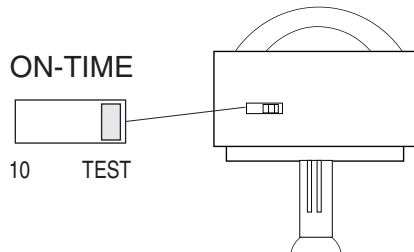

Bas du détecteur

Éviter de pointer l'appareil:

- en direction d'objets dont la température change rapidement, tels que **des bouches d'air chaud et des climatiseurs**. De telles sources de chaleur peuvent provoquer des déclenchements intempestifs.
- vers des endroits où **des animaux, des véhicules ou des passants** peuvent déclencher la commande.
- sur **de grands objets clairs à proximité** qui réfléchissent la lumière du jour et risquent de déclencher le dispositif d'arrêt. Ne pas pointer d'autres appareils d'éclairage vers le détecteur.

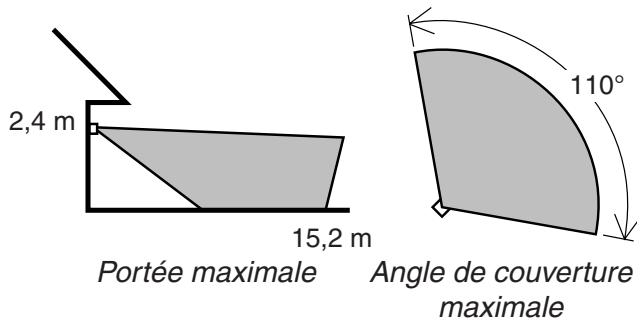

Le détecteur est moins sensible au mouvement dans sa direction.

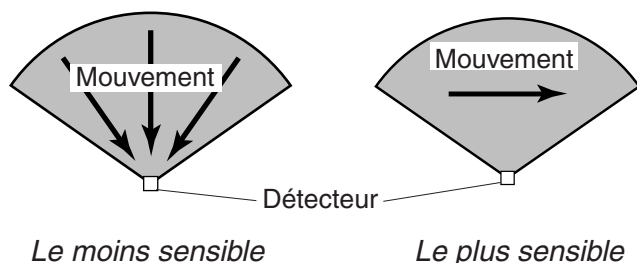

- ❑ Desserrer la vis de blocage de la rotule et faire pivoter le détecteur pour pointer.
- ❑ Marcher dans la zone de couverture et noter à quel endroit l'éclairage se déclenche. Déplacer la tête du détecteur vers le haut, le bas ou le côté pour modifier la zone de couverture. **Ne pas permettre au détecteur d'être à moins de 25 mm des lampes.**
- ❑ Fixer la tête du détecteur en position en serrant la vis de blocage. **Éviter de trop serrer la vis.**
- ❑ Réglez le commutateur ON-TIME à 10 minutes.

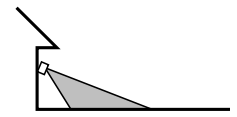
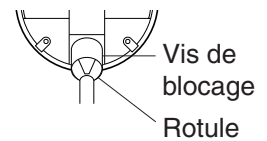

Pointer le détecteur vers le bas pour réduire la couverture

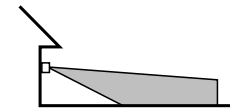

Pointer le détecteur vers le haut pour augmenter la couverture

FICHE TECHNIQUE

Portée	Jusqu'à 15,2 m (varie selon la température environnante)
Angle de détection . . .	Jusqu'à 110°
Charge électrique . . .	Jusqu'à 150 Watts Maximum, incandescent
Courant requis (lampes éteintes)	120 V c.a., 60 Hz
Modes de fonctionnement	Essai, automatique et priorité manuelle
Minuterie	10 minutes
Ampoule de remplacement	Halogène à deux broches, T de 150 W, 120 Vca

HeathCo LLC se réserve le droit d'abandonner tout produit et d'en changer les spécifications, en tout temps et sans contracter quelque obligation que ce soit quant à l'incorporation de nouvelles caractéristiques aux produits déjà vendus.

GUIDE DE DÉPANNAGE

SYMPTÔME	CAUSE POSSIBLE
Les lampes ne s'allument pas.	<ol style="list-style-type: none"> 1. L'interrupteur d'éclairage est en position hors circuit. 2. Les projecteurs sont brûlés ou desserrés. 3. Le fusible du circuit a sauté ou le disjoncteur est en position hors circuit. 4. La fonction de mise hors circuit à la lumière du jour est engagée (<i>Revérifier quand il fait nuit</i>). 5. Mauvais câblage, s'il s'agit d'une nouvelle installation. 6. Mauvaise orientation (<i>Réorienter le détecteur pour obtenir la couverture désirée</i>).
Les lampes s'allument le jour.	<ol style="list-style-type: none"> 1. La commande d'éclairage est installée dans un endroit relativement sombre. 2. La commande d'éclairage est en mode essai (<i>Placer l'interrupteur ON-TIME</i>).
Les lampes s'allument sans raison apparente.	<ol style="list-style-type: none"> 1. La commande d'éclairage peut détecter de petits animaux, des arbres agités par le vent ou la circulation automobile (<i>Réorienter le détecteur</i>). 2. La commande de sensibilité est placée sur un réglage trop sensible (<i>Réduire la sensibilité</i>).

SYMPTÔME	CAUSE POSSIBLE
Les lampes restent allumées continuellement.	<ol style="list-style-type: none"> 1. Un projecteur se trouve trop près du détecteur de la commande d'éclairage ou est pointé vers des objets tout près dont la chaleur déclenche le détecteur (<i>Éloigner le projecteur du détecteur ou des objets avoisinants</i>). 2. Le détecteur de la commande d'éclairage pointe vers une source de chaleur comme un événement d'aération, un événement de sècheuse ou une surface peinte de couleur vive réfléchissant la chaleur (<i>Réorienter le détecteur</i>). 3. La commande d'éclairage est en mode manuel (<i>La remettre en mode AUTO</i>).
Les lampes clignotent.	<ol style="list-style-type: none"> 1. La chaleur ou la lumière des projecteurs peut allumer et éteindre alternativement la commande d'éclairage (<i>Éloigner les projecteurs du détecteur</i>). 2. La chaleur qui est réfléchiée par d'autres objets peut affecter la commande d'éclairage (<i>Réorienter le détecteur</i>). 3. La commande d'éclairage est en mode essai et se réchauffe (<i>Le clignotement est normal dans ces deux cas</i>).

SERVICE TECHNIQUE

Veillez faire le 1 800 858-8501 (service en anglais seulement) pour obtenir de l'aide avant de retourner l'article au magasin.

En cas de problème, suivez ce guide. Vous pouvez aussi visiter notre site Web à www.hzsupport.com. Si le problème persiste, composez* le **1 800 858-8501** (service en anglais seulement), entre 7 h 30 et 16 h 30, HNC, du lundi au vendredi. Vous pouvez aussi écrire au :

HeathCo LLC. P.O. Box 90004, Bowling Green, KY 42102-9004

ATTN: Technical Service (Service technique)

* Lors d'un appel au service technique, veuillez avoir les renseignements suivants à portée de main : numéro du modèle, date d'achat et endroit de l'achat.

Aucune pièce de rechange n'est disponible pour ce produit.

GARANTIE LIMITÉE DE 2 ANS

Il s'agit d'une « Garantie limitée » qui vous confère des droits juridiques spécifiques. Vous pouvez également jouir d'autres droits, variables d'une province à l'autre.

Pendant une période de 2 ans à compter de la date d'achat, toute anomalie de fonctionnement imputable à un vice de matériel ou de main-d'oeuvre sera corrigée gratuitement.

Exclusions de la garantie - Réparations, réglage et calibrage dus à une mauvaise utilisation, un mauvais traitement ou à la négligence. Les ampoules, les piles et des autres articles non durables ne sont pas couverts par cette garantie. Le service non autorisé ou la modification du produit ou d'un ou l'autre de ses composants fournis invalidera totalement la présente garantie. Cette garantie n'inclut pas le remboursement pour le dérangement, l'installation, le réglage, la perte d'utilisation, le service non autorisé ou les frais d'expédition pour le renvoi de la marchandise.

La garantie ne couvre que les produits assemblés HeathCo LLC et ne s'étend pas aux autres équipements et composants que le client pourrait utiliser conjointement avec nos produits.

CETTE GARANTIE TIENT EXPRESSÉMENT LIEU DE TOUTES AUTRES GARANTIES, EXPLICITES OU IMPLICITES, Y COMPRIS DE TOUTE GARANTIE DE REPRÉSENTATION OU DE CONDITION DE CONVENANCE À LA COMMERCIALISATION OU À L'EFFET QUE LES PRODUITS CONVIENNENT À UN BUT OU À UNE UTILISATION PARTICULIÈRE, ET SPÉCIFIQUEMENT DE TOUS DOMMAGES SPÉCIAUX, DIRECTS, INDIRECTS OU SECONDAIRES.

LE REMPLACEMENT OU LA RÉPARATION CONSTITUENT LE SEUL RECOURS DU CLIENT ET DESA SPECIALTY PRODUCTS NE POURRA ÊTRE TENUE RESPONSABLE DE TOUS DOMMAGES SPÉCIAUX, DIRECTS, INDIRECTS OU SECONDAIRES, Y COMPRIS, SANS S'Y LIMITER, LES PERTES COMMERCIALES ET PERTES DE PROFIT, QU'ELLES SOIENT PRÉVISIBLES OU NON. Certaines provinces n'autorisent pas l'exclusion ou la limitation des dommages indirects ou secondaires, et la limitation ou l'exclusion ci-dessus pourrait ne pas s'appliquer à vous. Veuillez conserver le reçu portant la date d'achat; vous en aurez besoin pour toutes vos demandes liées à la garantie.

Free Manuals Download Website

<http://myh66.com>

<http://usermanuals.us>

<http://www.somanuals.com>

<http://www.4manuals.cc>

<http://www.manual-lib.com>

<http://www.404manual.com>

<http://www.luxmanual.com>

<http://aubethermostatmanual.com>

Golf course search by state

<http://golfingnear.com>

Email search by domain

<http://emailbydomain.com>

Auto manuals search

<http://auto.somanuals.com>

TV manuals search

<http://tv.somanuals.com>