

HYUNDAI

H- CDM8064

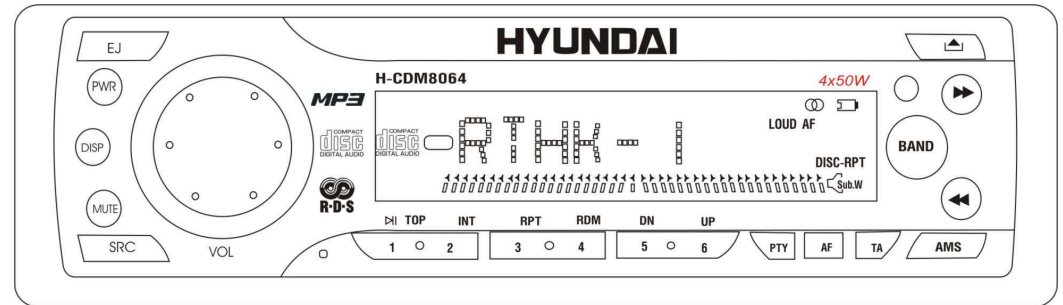
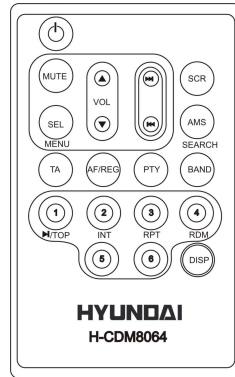

CD/MP3-RECEIVER Instruction manual

CD/MP3-РЕСИВЕР Руководство по эксплуатации

Dear customer!

Thank you for purchasing our product. For safety, it is strongly recommended to read this manual carefully before connecting, operating and/or adjusting the product and keep the manual for reference in the future.

Table of contents

Table of contents	2
Important safeguards.....	3
Installation/Connections.....	4
Panel controls.....	5
Remote control.....	7
Button tips	9
Menu function.....	11
MP3 Play back	13
MP3 Character Search.....	14
MP3 Overview.....	15
RDS (Radio Data System).....	16
Anti-Theft System.....	19
Handling compact discs.....	20
Cleaning.....	20
Components	21
Troubleshooting guide.....	22
Specification	23

Important safeguards

- Read carefully through this manual to familiarize yourself with this high-quality sound system.
- Use only in a 12-volt DC negative-ground electrical system.
- Disconnect the vehicle's negative battery terminal while mounting and connecting the unit.
- When replacing the fuse, be sure to use one with an identical amperage rating. Using a fuse with a higher amperage rating may cause serious damage to the unit.
- DO NOT attempt to disassemble the unit. Laser beams from the optical pickup are dangerous to the eyes.
- Make sure that pins or other foreign objects do not get inside the unit; they may cause malfunctions, or create safety hazards such as electrical shock or laser beam exposure.

If you have parked the car for a long time in hot or cold weather, wait until the temperature in the car becomes normal before operating the unit.

- Keep the volume at a level at which you can hear outside warning sounds (horns sirens, etc.).
DO NOT open covers and do not repair yourself. Consult the dealer or an experienced technician for help.
- Make sure you disconnect the power supply and aerial if you will not be using the system for a long period or during a thunderstorm.
- Make sure you disconnect the power supply if the system appears to be working incorrectly, is making an unusual sound, has a strange smell, has smoke emitting from it or liquids have got inside it. Have a qualified technician check the system.
- DO NOT raise the volume level too much, as this will block outside sounds, making driving dangerous.
- Stop the car before performing any complicated operation.

Installation/Connections

First complete the electrical connections, and then check them for correctness.

Installation opening

This unit can be installed in any dashboard having an opening as shown below. The dashboard should be 4.75 – 5.56 mm thick in order to be able to install the unit.

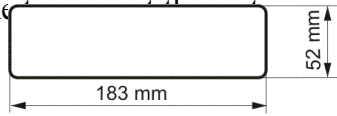

1. Insert mounting collar into the dashboard, and bend the mounting tabs out with a screwdriver. Make sure that lock lever (※) is flush with the mounting collar (not projecting outward).
 2. Secure the rear of the unit.
- After fixing mounting bolt and power connector, fix the rear of the unit to the car body by rubber cushion.
3. Insert trim plate.

When you prepare to insert trim plate, please check its direction. Once it is up side down, it cannot be fixed.

Important:
Remove these two screws before installation.
Otherwise, the CD/MP3 Player will not work.

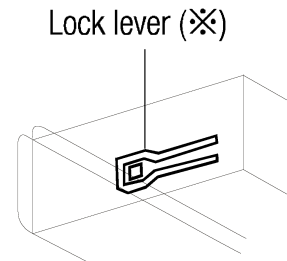
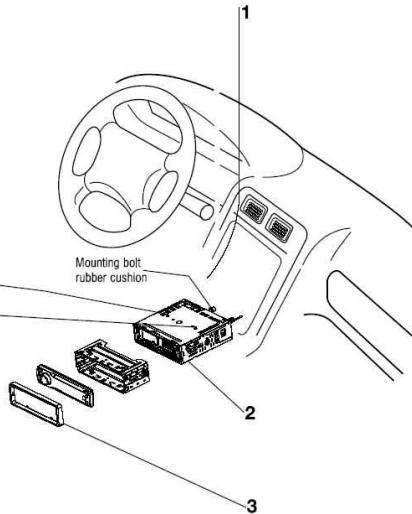

Electrical connections

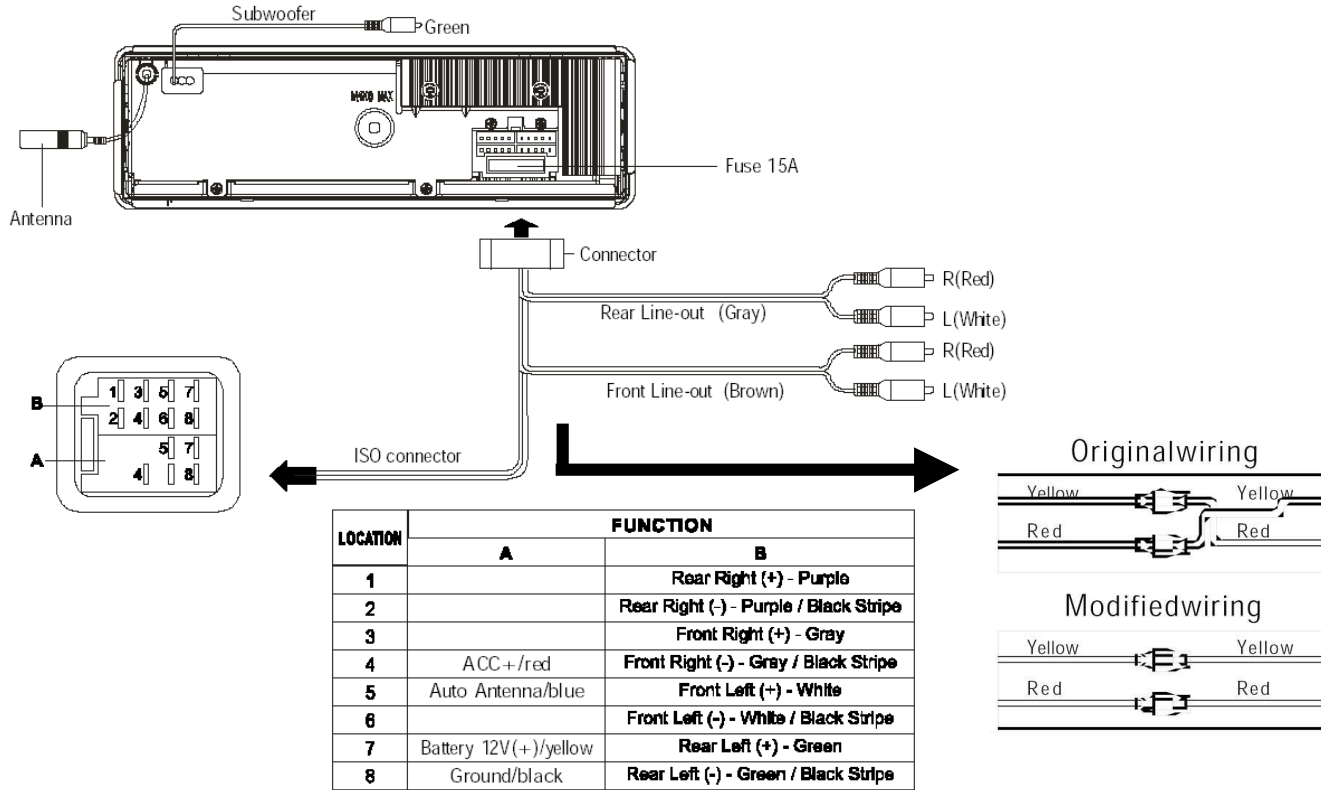

Do not interchange the connection of the wiring!!!

For some car models you may need to modify wiring of the supplied power cord as illustrated (modified wiring), or else the memory of the unit may be lost after you power off. Contact your authorized car dealer before installing this unit.

Panel controls

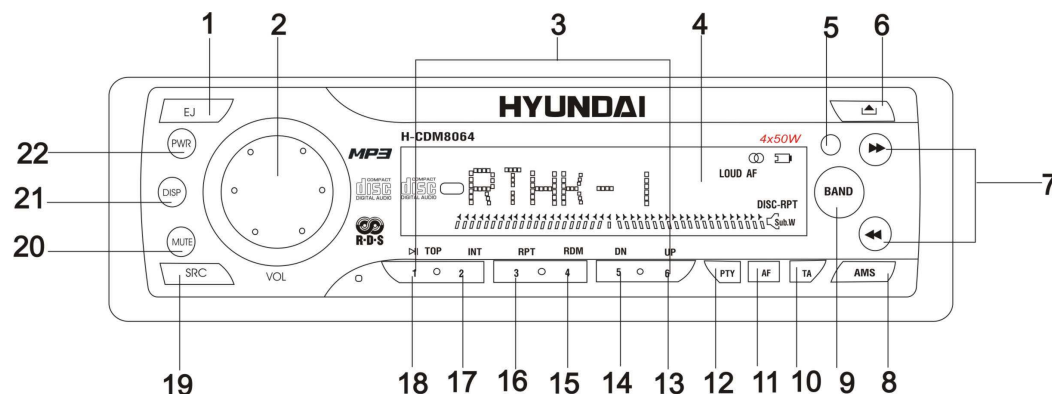

1. Disc eject.
2. Rotate the Multi-Control to adjust volume level. Press to select VOL/BAS/TRE/BAL/FAD, press- or + to adjust level. Press more than 2 seconds to Menu mode. MP3 track / file / character search.
ESP 40s/120s
3. Radio preset. Press to tune in a preset station.
Hold for more than 2 seconds
4. LCD screen.
5. Remote sensor.
6. Panel release.
7. Radio tune/ Track seek.
8. AMS button.
9. Band switch: FM1 ➔ FM2 ➔ FM3 ➔ FM(OIRT) ➔ AM1 ➔ AM2.
10. TA (Traffic Announcement) button.
11. AF (Alternative Frequencies) button.
12. PTY (Program Type) button.

13. MP3 track -10 down.
14. MP3 track +10 up.
15. Track random play.
16. Track repeat play.
17. Intro play (10 seconds)
18. Play/pause. Top play (press more than 2 seconds).
19. Radio/Disc play (when disc is in).
20. MUTE button
21. Display switch.
22. Power on: press any button on the panel except ▲ and OPEN button to turn on the unit. Press more than 2 seconds to power off.

Remote control

Power on: press any button on the panel except ▲ and OPEN button to turn on the unit.

1. Power on/off.
2. Mute.
3. Push to select VOL/BAS/TRE/BAL/FAD, use Volume button to adjust level.
Push more than 2 seconds to Menu mode.
4. Traffic Announcements Identification.
5. Alternative Frequency list / REG (Region) mode.
6. Disc Playback: Play / Pause Top play (press more than 2 sec.).
Radio Preset: Press to tune in a preset station. Hold for more than 2 seconds to store station.
7. Intro play (10 sec.).
8. Radio/ Disc Play (when disc is in). Aux-in (optional).
9. SEARCH: MP3 track / file search.

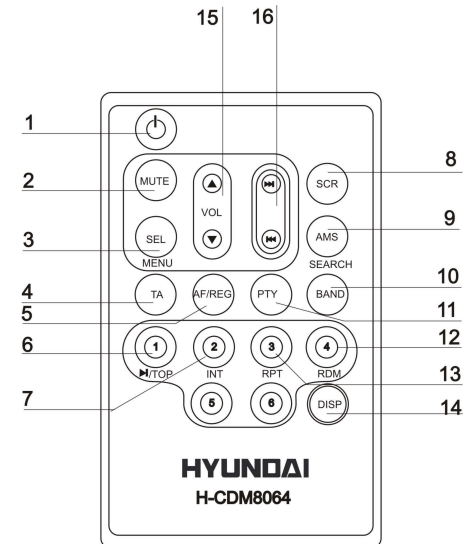

AMS:

- Radio Preset scan.
- Radio Auto Preset.
- 10. Band Switch: FM1 → FM2 → FM3 → FM(OIRT) → AM1 → AM2.
- 11. Program Type.
- 12. Track Random Play.
- 13. Track Repeat Play.
- 14. Display switch.
- 15. Volume.
- 16. Radio Tune / Track Seek.

Inserting the batteries in the remote control

1. Pull out the battery holder while pressing the stopper.

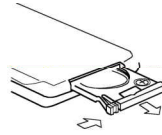

2. Insert the button-type battery with the stamped(+) mark facing upward.
Insert the battery holder into the remote control.

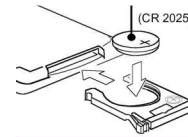

Note:

- When the range of the operation of the card remote control becomes short or no functions while operating. Replace the battery with a new lithium battery. Make sure the battery polarity replacement.

Button tips

Disc Load / Eject

Press  to slide down the panel. If there is a disc inside it will be ejected automatically.

Load: Insert the disc into the slot. The panel will close automatically.

Panel slide down/close:

Press  to slide down the panel.

Press  again to close the panel.

Eject: Press  to eject the disc. Close the panel.

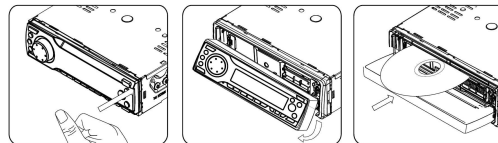

Note:

- Do not close the panel before disc is taken out.
- Do not apply excessive force to the panel. It can cause damage.
- Do not press  to close the panel before the disc is inserted completely. It can cause damage.

Radio

Radio tune by step: press less than 0.5 seconds.

Radio seeks automatically: press more than 0.5

Disc Playback

Track skip: press less than 0.5 seconds to go to the next or previous track.

Track seeks: press more than 0.5 seconds and hold it to fast forward or reverse back the track.

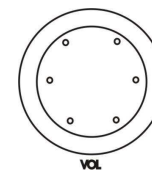

AMS: Auto Memory Store

AMS Press briefly to scan the preset station 1-6 for 5 seconds each. Hold more than 2 seconds, the 6 strongest available station will be automatically saved in the memory of preset button 1-6.

Set clock

Press DISP button, time displays. Press again more than 2 seconds, time display blinks. Press + button to set hours. Press - button to set minutes.

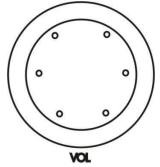

Menu function

Press SEL / MENU button more than 2 seconds to enter menu mode, then each press changes the mode as follows:

TA mode — MASK mode — ESP mode — DSP mode — LOUD ON / OFF mode — BEEP ON / OFF— SEEK1/2 mode (only in tuner mode) ST / MO mode — LOCAL / DX mode — VOL mode

TA mode

Rotate the Multi-Control to choose TA ALARM or TA SEEK mode. When TA is turned on and no traffic program identification code has been received during the specified time, no TA/TP is displayed and according to the MENU SELECT, alarm is set off, or TA SEEK is activated.

TA ALARM mode: NO TA/TP is displayed and alarm is set off.

TA ALARM

TA SEEK mode: TA SEEK is activated.

TA SEEK

MASK mode

Rotate the Multi-Control to choose MASK DPI or MASK ALL mode.

MASK DPI mode: Only the AF which has different program identification is masked.

MASK DPI

MASK ALL mode: The AF which has different program identification and NO RDS signal with high field strength is masked.

MASK ALL

ESP 40/120s

ESP40: Selected as CD-ESP time 40 seconds.

ESP120: Selected as CD-ESP time 120 seconds.

DSP mode

Rotate the Multi-Control to choose DSP sound effect.



LOUD mode

Rotate the Multi-Control to choose loud on or off.

BEEP ON/OFF mode

Rotate the Multi-Control to choose button beep sound on or off.

SEEK 1/2 mode

Rotate the Multi-Control to choose radio seek mode 1 or 2.

SEEK 1: searching station will stop when next station is received.

SEEK 2: searching station will stop when **◀◀** or **▶▶** button is released and next station is received.



LO/DX mode

Rotate the Multi-Control to choose tuner sensitivity local or distant.

ST/MO mode

Rotate the Multi-Control to choose FM stereo or mono.

VOL LAST / ADJUST MODE

Press the Multi-Control to choose VOL LAST: the turn-on volume level is the volume level of latest power off.

Rotate the Multi-Control to choose VOL ADJ, then rotate the Multi-Control to set the turn-on volume level.

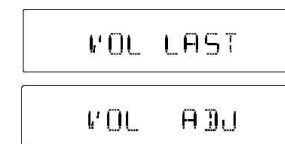

MP3 Play back

While playing MP3 disc, the folder/file name and ID3 TAG (song title, album and artist) can entirely scroll displayed on the LCD display.

Elapsed playing time and Track number — Folder name and number — File name and number — Song title — Album title — Artist name.

MP3 Track search

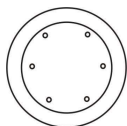

Press AMS button to select "TRACK SCH" mode.

Press the Multi-Control and LCD display will show "001".



TRK SCH



001

IF your desired track number is less than 100, rotate the Multi-Control to select the tenth digit and press it once again, and rotate the Multi-Control to set the first digit of the track number. Press the Multi-Control again more than 0.5 seconds to play the track.

IF your desired track number is more than 100, rotate the Multi-Control to select the hundredth digit and press the Multi-Control to confirm, rotate the Multi-Control to select the tenth digit and press the Multi-Control to confirm, rotate the Multi-Control to select the first digit and press the Multi-Control to confirm, press the Multi-Control button again to play the track.

Note:

- If the track number you enter is beyond the maximum file number, last song will be played.



FILE SCH

MP3 File search

Press AMS button twice to select "FILE SCH" mode. Press the Multi-Control to enter.

Rotate the Multi-Control - to select folder.

IF you just want to play songs of this folder, press the Multi-Control more than 0.5 seconds to play the first track of the folder.

IF you want to play desired track of the folder, press the Multi-Control and rotate the Multi-Control to select the track you want. Press the Multi-Control again to play the track.

MP3 Character Search

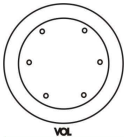

AMS

Press AMS button three times to select "CHAR SCH" mode.

Press the Multi-Control and "A" displayed.

Now if press the Multi-Control more than 0.5 seconds, which first character of its name is will be played.

Rotate the Multi-Control to select the 1st character of the desired track name and press the Multi-Control to confirm.

Then "A" flash at the next place, select 2nd and other character of the desired track name as steps above.

Press the Multi-Control more than 0.5 seconds to play the track of the select name.

Example :to search character "ECHO"

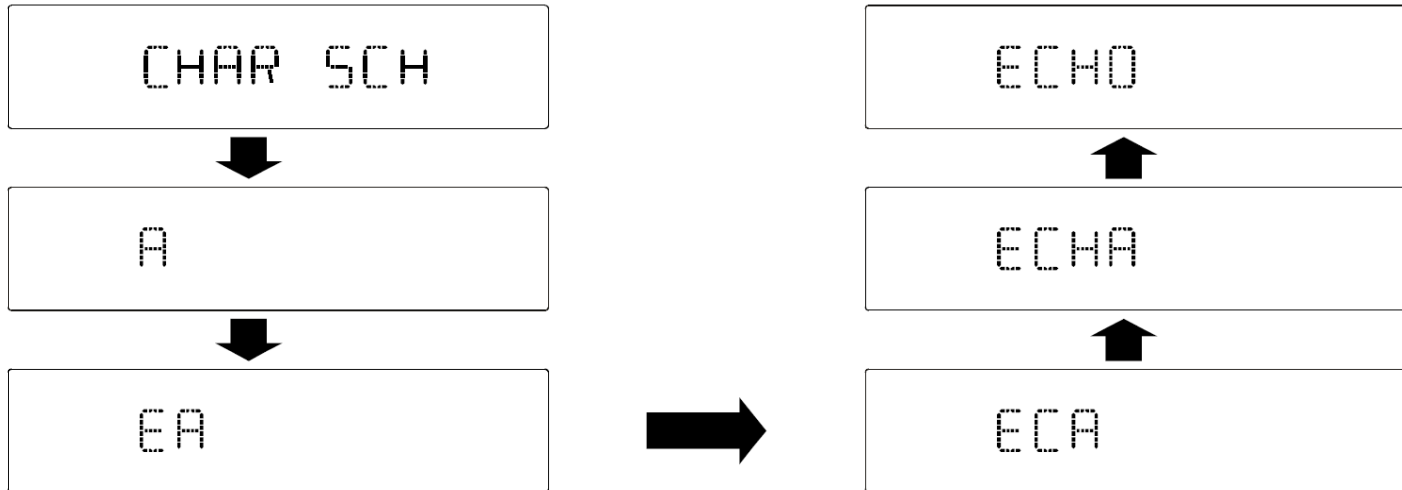

MP3 Overview

Notes on MP3

- MP3 is short for MPEG Audio Layer 3 and refers to an audio compression technology standard.
- This product allows playback of MP3 files on CD-ROM, CD-R or CD-RW discs.
- The unit can read MP3 files written in the format compliant with ISO 9660. However it does not support the MP3 data written by the method of packet write.
- The unit can not read an MP3 file that has a file extension other than “.mp3”.
- If you play a non- MP3 file that has the “.mp3” extension, you may hear some noise.
- In this manual, we refer to what are called “MP3 file” and “folder” in PC terminology as “track” and “album”, respectively.
- Maximum number of directory level is 8, including the root directory. Maximum number of files and folders per disc is 256.
- The unit may not play tracks in the order of Track numbers.
- The unit plays only the audio tracks if a disc contains both audio tracks and MP3 files.
- When playing a disc of 8 kbps or “VBR”, the elapsed playing time in the display window will not be correct and also the intro play may not function properly. “VBR”: Variable Bit Rate.

Notes on creating your own CD-Rs or CD-RWs containing MP3 files

- To enjoy high quality sound, we recommend converting to MP3 files with a sampling frequency of 44.1 kHz and a fixed bit rate of 128 kbps.
- DO NOT store more than 256 MP3 files per disc.
- For ISO 9660 - compliant format, the maximum allowable depth of nested folders is 8, including the root directory (folder).
- When CD-R disc is used, playback is possible only for discs, which have been finalized.
- Make sure that when MP3 CD-R or CD-RW is burned that it is formatted as a data disc and NOT as an audio disc.
- You should not write non-MP3 files or unneeded folders along with MP3 files on the disc otherwise it takes a long time until the unit starts to play MP3 files.
- With some CD-R or CD-RW media, data may not be properly written depending on their manufacturing quality. In this case, data may not be reproduced correctly. High quality CD-R or CD-RW disc is recommended.

- Up to 16 characters are displayed for the name of an Album or a Track. ID3TAG version 1.x is required.
- Note that the unit may not play Tracks in the order that you wrote them to the disc.

RDS (Radio Data System)

RDS service availability varies with areas. Please understand if RDS service is not available in you area, the following service is not available, either. The following functions are available when receiving RDS stations.

RDS Basics



AF(Alternative Frequency list)

When reception is poor, an RDS station broadcasting the same program is tuned in automatically.

PS Display (Program Service name)

The name of station is displayed instead of frequency.

AF Mode

Press AF button less than 1 second to switch AF mode on and off.
AF indication on LCD will flash until RDS information is received.

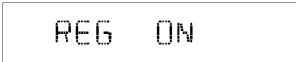

REG Mode

Press AF button more than 1 second to switch REG mode on and off.
The frequency is changed only for programs within the region.
The frequency is changed also for programs outside the region.
During FM mode when AF is on, radio seek, scan and AMS functions can only receive and save RDS program.

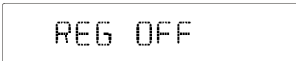

CT Service (Clock Time)

When receiving an RDS station, the CT (Clock Time) service automatically adjusts the time.
NO CT is displayed in areas where CT service is not available.



Traffic Announcements

Some RDS FM stations periodically provide traffic information.

TP (Traffic Program Identification) - Broadcasting of traffic information

TA (Traffic Announcements Identification) - Radio announcements on traffic conditions

TRAF INF

TA Mode

Press TA button to turn on / off TA.

When TA mode is on and TA indicator on LCD is displayed.

When traffic announcement is transmitted, regardless of the mode, reception will begin at volume level 20 if volume level is below 20.

After the traffic announcement is over, it will return to previous mode and volume level.

When TA is turned on, SEEK, SCAN, AMS function can be received or saved when traffic program identification (TP) code is received.

EON (Enhanced Other Networks)

When EON data is received, the EON indicator lights and the TA and AF functions are expanded as follows.

TA Mode

Traffic information from the current and other network stations can be received.

AF Mode

The frequency list of preset RDS stations is updated by EON data. EON enables the radio to make fuller use of RDS information.

It constantly updates the AF list of preset stations, including that currently tuned in to. If you preset a station for from home, you will later be able to receive the same station at an alternative frequency, or any other station serving the same program,

EON also keeps track of locally available TP stations for quick receptions.

PTY Reception (Program Type)

RDS FM stations provide a program type identification signal. Example: news, rock, info, sport, etc.

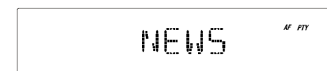

PTY Mode

Press PTY button to turn PTY on, previous PTY type is displayed and searched if no button is pressed for 2 seconds. If there is no correspond program type, NO PTY is displayed.

PTY Type Preset

Press PTY once to enter MUSIC type or press PTY twice to enter SPEECH type. Then use buttons 1-6 to select the desired program type.

Preset №	Music type	Speech type
1	POP M	NEWS
		AFFAIRS
2	ROCK M	INFO
		SPORT
3	M.O.R.M.	EDUCATE
		DRAMA
4	LIGHT M	CULTURE
		SCIENCE
5	CLASSIC M	VARIED
		WEATHER
6	OTHER M	FINANCE
		CHILDREN
1	JAZZ M	SOCIAL
		RELIGION
2	COUNTRY M	PHONE IN
		TRAVEL
3	NATIONAL M	HOBBIES
		DOCUMENT
4	OLDIES M	
5	FOLK M	
6	FOLK	

Anti-Theft System

This unit is equipped with a slide-down detachable and mask panel. Panel can be detached and taken with you, helping to deter theft.

Removing the panel

1. Press PWR button more than 2 seconds to switch off the power of the unit.
2. Press  button to slide down the panel.
3. Pull out the left part of the panel a little, then pull out the panel from the right. The panel will retract automatically.

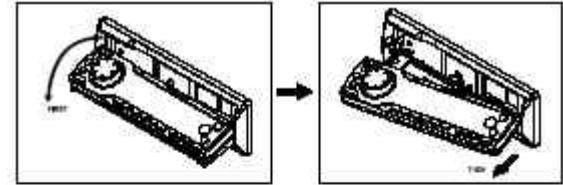

Install the panel

1. Fit the panel into the slot of the unit.
2. Push in the front panel unit it clicks into plate.
3. Check the panel was fasten or not before you operation.

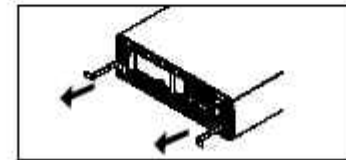
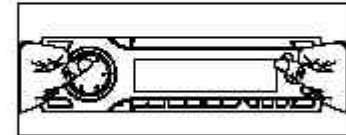

Remove the unit

1. Remove the panel and the trim plate.
2. Insert both L-Keys into hole in front of the set until they lock.
3. Pull out the unit.

Handling compact discs

- Dirty, scratched or warped discs may cause skip ping or noise.
- Handle the disc only by the edges. To keep clean do not touch its surface.
- Discs should be stored in their cases after use to avoid scratches.
- Do not expose discs to direct sunlight, high humidity, high temperature or dust.
- Prolonged exposure to extreme temperature can warp the disc (such as leaving the discs in your car during summertime).
- Do not stick or write anything on either side of disc. Sharp writing instruments, or the inks used in some felt-tip pens, may damage its surface.
- DO NOT touch the unlabeled side. DO NOT attach any seal, label or data protection sheet to either side of a disc.
- This unit cannot play 3-inch (8cm) CDs.
- Never insert a 3-inch CD contained in the adapter or an irregularly shaped CD. The unit may not be able to eject it, resulting in a malfunction.

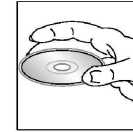

Cleaning

1. Cleaning the cabinet

Wipe with a soft cloth. If the cabinet is very dampen (not dropping wet) the cloth with a weak solution of soapy water, and then wipe clean.

2. Cleaning discs

Fingerprints should be carefully wiped from the surface of disc with a soft cloth. Unlike conventional records, compact discs have no grooves to collect dust and macroscopic dirt, so gently wiping them with a soft cloth should remove most panicles. Wipe in a straight motion from the center to the edge.

Never use thinner benzine, record cleaner or anti static spray on a compact disc. Such chemicals can damage



surface

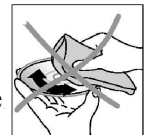

Components

- | | |
|-----------------------------|--------|
| 1. Mounting collar | 1 pc. |
| 2. Tapping screws M5x6 mm | 4 pcs. |
| 3. Mounting bolt (50 mm) | 1 pc. |
| 4. Wire connector | 1 pc. |
| 5. Removable faceplate case | 1 pc. |
| 6. Trim plate | 1 pc. |
| 7. L-key | 2 pcs. |
| 8. Operating instructions | 1 pc. |
| 9. Rubber cushion | 1 pc. |
| 10. Remote control | 1 pc. |

Troubleshooting guide

<p>General</p> <p>No power or no sound</p>	<p>Car's engine switch is not on. Turn your car's key to ACC or ON.</p> <p>Cable is not correctly connected. Check connection.</p> <p>Fuse is burnt. Replace fuse. Check volume or mute on / off.</p>
<p>Disc</p> <p>Disc is inside but no sound</p>	<p>Disc is upside down. Place disc in the correct direction, and the label side up.</p> <p>Disc is dirty or damaged. Clean disc or change another disc.</p>
<p>Disc sound skips, tone quality is low</p>	<p>Disc is dirty or damaged.</p> <p>Clean CD or change another CD.</p>
<p>Sound skips due to vibration</p>	<p>Mounting angle is over 30°. Adjust mounting angle to less than 30°.</p> <p>Instable mounting. Mount the unit securely with the mounting parts.</p>
<p>Radio</p> <p>Much noise in broadcasts</p>	<p>Station is too far, or signals are too weak.</p> <p>Select other stations of higher signal level.</p>
<p>Preset station is reset</p>	<p>Battery cable is not correctly connected.</p> <p>Connect the battery cable to the terminal that is always live.</p>
<p>Error display messages</p>	<p>NO FILE: Disc is not CD or contains no MP3 files.</p> <p>ERR-7: Disc upside down.</p> <p>ERR-10: Recovery error, check the disc.</p> <p>ERR-11: MP# error, check the disc.</p> <p>ERR-3: ERR-4: Disc mechanism error.</p> <p>Press ▲ button to eject the disc. In case that the disc cannot be ejected by pressing ▲ button, press the RESET switch and press the▲ button again. If still not ejecting consult your Durabrand dealer.</p>

Specification

General. Power supply	12V DC (11V-16V) Test voltage 14.4V, negative ground
Maximum power output:	50Wx4 channels
Rated power output (RMS):	20Wx4 channels (4 Ω 10% T.H.D.)
Suitable speaker impedance:	4-8 ohm
Pre-Amp output voltage:	4.0V(CD play mode: 1KHz, 0 dB, 10K Ω load)
Fuse:	15A
Dimensions (W x H x D) / Weight:	178 x 50 x 166 mm / 1.7kg
ESP/Subwoofer	CD (40s), MP3 (120s)/4.0 V
FM Stereo Radio. Frequency range:	65.0 – 74.0 MHz / 87.5 – 108.0 MHz
Usable sensitivity / Signal/noise ratio	12 dB / 55dB
Frequency response:	30 Hz-15kHz
Stereo separation:	30 dB (1kHz)
Image response ratio / IF response ratio:	50dB / 70dB
AM Radio. Frequency range:	522-1620 KHz
Usable sensitivity(S/N=20dB):	30 dB
Disc Player. System:	Disc digital audio system
Frequency response:	20 Hz - 20 kHz
Signal/noise ratio:	>86 dB
Total harmonic distortion / Wow and flutter:	Less than 0.20 %(1 kHz) / Below measurable limits
Channel separation:	>60 dB

Specifications are subject to change without notice. Mass and dimension are approximate.

Уважаемый покупатель!

Благодарим Вас за покупку нашего изделия. Для обеспечения безопасности рекомендуется тщательно изучить настоящее руководство перед подключением, эксплуатацией и/или регулировкой изделия, и сохраняйте руководство для использования в будущем.

Содержание

Содержание	24
Меры предосторожности	25
Установка / подключения	26
Органы управления панели.....	28
Пульт дистанционного управления.....	30
Маркировка кнопок.....	32
Функция меню.....	33
Воспроизведение MP3	36
Поиск MP3 по символам.....	37
Обзор MP3	38
RDS (Система радио данных).....	40
Система защиты от воров	43
Обращение с компакт-дисками	44
Чистка и уход	45
Комплектация.....	45
Руководство по устранению неисправностей	46
Технические характеристики.....	47

Меры предосторожности

- Тщательно изучите настоящую инструкцию, чтобы ознакомиться с высококачественной аудиосистемой.
- Используйте только в электрической цепи с постоянным током 12В.
- При установке и подключении изделия отключите отрицательную клемму аккумулятора автомобиля.
- При замене предохранителя, убедитесь, что вы устанавливаете предохранитель с тем же номиналом. Используя предохранитель с повышенным значением тока, можно причинить значительные повреждения изделию.
- Не пытайтесь разбирать изделие. Лазерные лучи, исходящие из блока оптической головки считывания информации с компакт-диска, опасны для глаз.
- Убедитесь, что шпильки или другие посторонние предметы не попали внутрь изделия. Они могут вызвать сбой в работе или стать причиной опасности, такой как поражение электрическим током или лазерным лучом.
- Если вы ставите автомобиль на стоянку на длительное время в жаркое или холодное время года, подождите пока температура в автомобиле не станет нормальной, перед тем как включать изделие.
- Устанавливайте уровень звука таким, чтобы слышать исходящие снаружи предупредительные сигналы (звуковые сигналы автомобилей и т.п.).
- НЕ открывайте крышки и не проводите ремонт самостоятельно. Обратитесь к дилеру или квалифицированному персоналу
- Убедитесь, вы отключаете источник питания и антенну, если вы не будете пользоваться системой в течение длительного времени или во время грозы.
- Убедитесь, что вы отключаете источник питания, если обнаружена неправильная работа системы, система издает необычные звуки, запах, выделяет дым или внутрь ее попала жидкость. Проведите квалифицированный технический осмотр системы.
- НЕ устанавливайте слишком высокий уровень громкости, поскольку это блокирует внешние звуки, делая вождение опасным.
- Остановите автомобиль, перед выполнением сложных операций.

Установка / подключения

Сначала проведите электрические подключения, затем проверьте их правильность.

Установочное отверстие

Данное изделие может быть установлено в приборную панель, имеющую показанное ниже отверстие. Приборная панель должна иметь толщину 4,75 – 5,56 мм, чтобы быть способной поддерживать изделие.

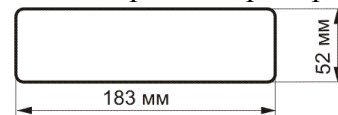

1. Вставьте установочную втулку в приборную панель и отогните установочные петли наружу при помощи отвертки. Убедитесь, что запорный рычаг (※) установлен на одном уровне с установочной втулкой (не выступает наружу).

2. Закрепите заднюю сторону изделия.

После закрепления установочных болтов и разъема питания, зафиксируйте заднюю часть изделия в отсеке магнитолы в автомобиле при помощи резиновой прокладки.

3. Вставьте декоративную панель.

Когда вы готовы вставить переднюю панель, пожалуйста, проверьте ее направление. Если она перевернута, ее невозможно закрепить.

Внимание: удалите эти два болта перед установкой. Иначе CD/MP3 плеер не будет работать.



Схема электрических соединений



Не меняйте соединение красного и желтого проводов!!!

Для некоторых моделей необходимо будет изменить соединение проводов питания, как показано на картинке (измененное соединение), во избежание сброса всех настроек устройства после выключения зажигания. Перед установкой свяжитесь с Вашим региональным дилером.

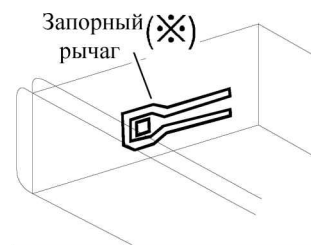
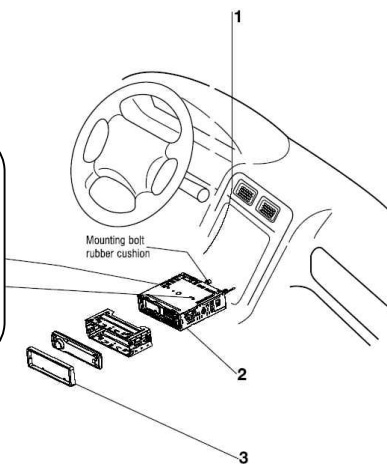
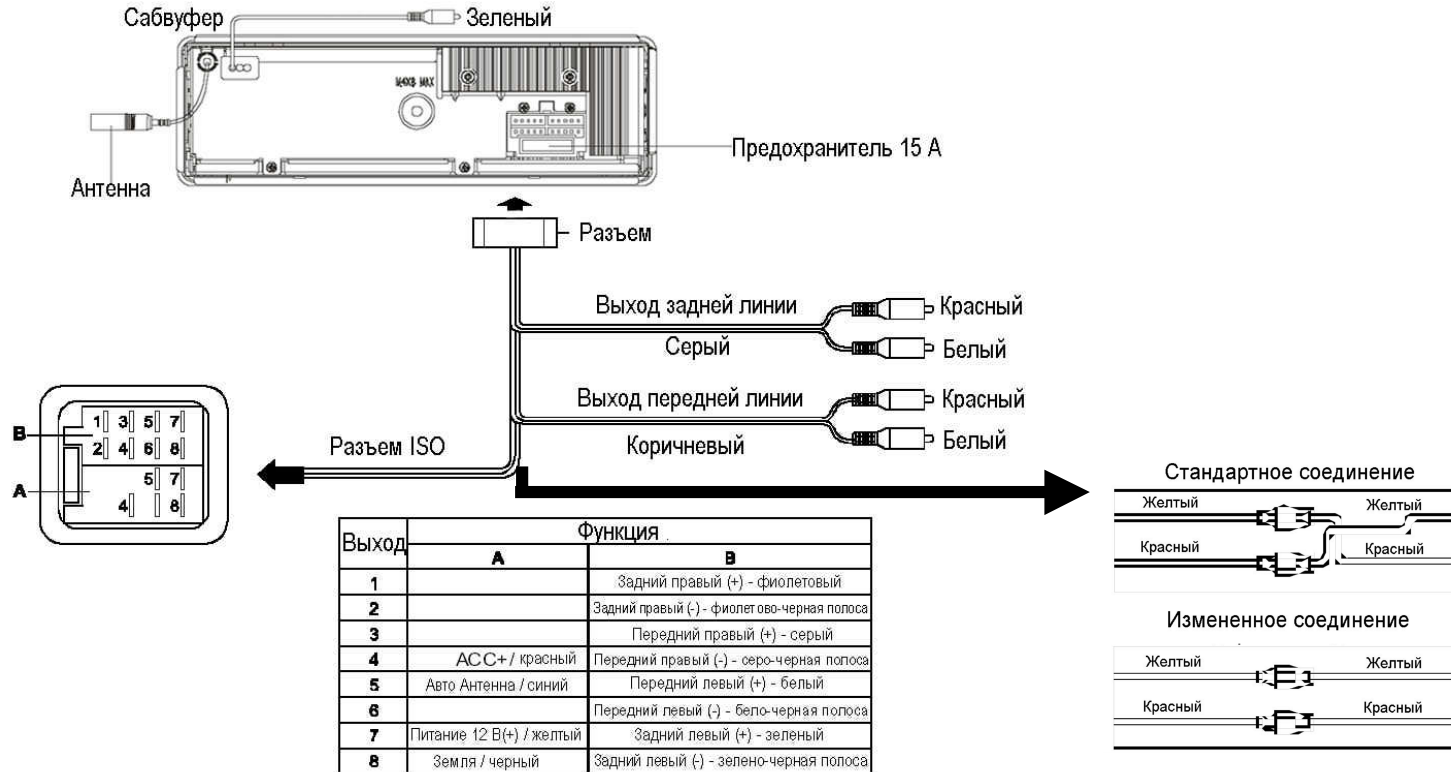
ПОИСК: Композиция MP3 / поиск файла

9. Переключатель диапазона: FM1 → FM2 → FM3 → FM(OIRT) → AM1 → AM2.

10. Кнопка TA (дорожных объявлений). Сообщения о дорожном движении.

11. Кнопка AF (альтернативные частоты).

12. КнопкаPTY (тип программы).

13. Дорожка MP3 -10 вниз.

14. Дорожка MP3 +10 вверх.

15. Произвольное воспроизведение композиции.

16. Повторное воспроизведение композиции.

17. Ознакомительное воспроизведение (10 сек.).

18. Воспроизведение/пауза. Для перехода к верхней дорожке нажмите и удерживайте в течение более 2 секунд.

19. Радио/Воспроизведение диска (если диск вставлен).

20. Кнопка выключения звука.

21. Переключатель дисплея.

22. Включение питания: нажмите любую кнопку на панели, за исключением ▲ и OPEN, чтобы включить изделие.

Нажмите и удерживайте в течение не менее 2 секунд для отключения питания.

Пульт дистанционного управления

Включение питания: нажмите любую кнопку на пульте дистанционного управления для включения изделия.

1. Вкл./Выкл. питания.
2. Отключение звука.
3. Нажмите для выбора VOL/BAS/TRE/BAL/FAD, используйте кнопку Volume для регулировки уровня. Нажмите и удерживайте более 2 секунд для перехода в режим Меню.
4. Индикация сообщений о дорожном движении.
5. Перечень альтернативных частот / Режим REG (Регион).
6. Воспроизведение диска:
 - воспроизведение/пауза, переход к верхней дорожке (нажмите и удерживайте более 2 секунд);
 - Предварительная установка радио:- нажмите для настройки на предварительно установленную станцию.
7. Ознакомительное воспроизведение (10 сек.).
8. Радио.
 - Воспроизведение диска (если диск вставлен).
 - Вход Aux (дополнительно).
9. AMS: Сканирование предварительных установок радио/ Автоматическая установка радио
ПОИСК: Композиция MP3 / поиск файла
 - сканирование предварительной установки радио.
 - предварительная автоматическая установка радио.
10. Переключатель диапазона: FM1 → FM2 → FM3 → FM(OIRT) → AM1 → AM2.
11. Тип программы.

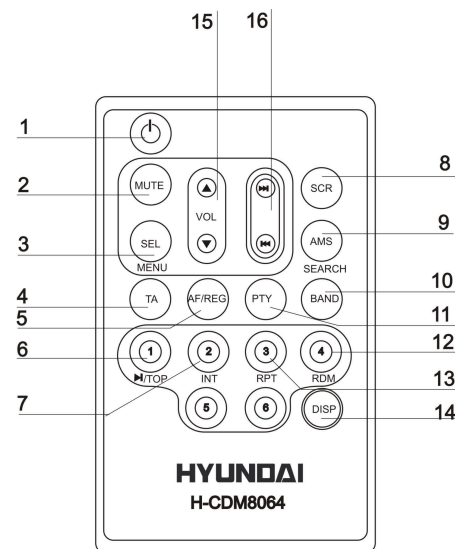

12. Произвольное воспроизведение композиции.
13. Повторное воспроизведение композиции.
14. Переключатель дисплея.
15. Звук.
16. Настройка радио. Поиск композиции.

Установка элементов питания в ПДУ

1. Выньте держатель батарейки, нажав на стопор.

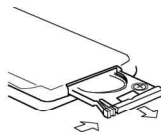

2. Вставьте пуговичную батарейку, установив знаком « + » вверх.

Вставьте держатель батарейки в пульт дистанционного управления.

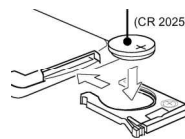

Примечание:

- Когда диапазон работы пульта дистанционного управления сокращается или пульт не работает, замените батарейку новой литиевой батарейкой. Убедитесь, что соблюдена полярность батарейки.

Маркировка кнопок

Загрузка диска / Извлечение диска

Нажмите , чтобы сдвинуть панель вниз. Если внутри есть диск, он автоматически выбросится.

Загрузка: Вставьте диск (этикеткой вверх) в прорезь. Панель автоматически закроется.

Закрытие/открытие панели: Нажмите  для открытия панели. Нажмите  снова для закрытия панели.

Извлечение диска: Нажмите , чтобы извлечь диск. Закройте панель.

Примечание:

- Не закрывайте панель до тех пор, пока диск не вынут.
- Не применяйте силу при закрытии панели. Это может повредить панель.
- Не нажимайте  для закрытия панели, пока диск не вставлен правильно. Это может повредить панель.

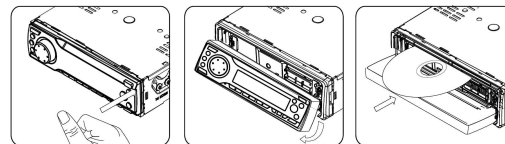

Радио

Пошаговая настройка радио: нажмите менее 0,5 секунды.

Автоматический поиск радио: нажмите более 0,5 секунд.

Воспроизведение диска

Смена трека: нажмите менее 0,5 секунд для перехода к следующей или предыдущей композиции.

Поиск трека: нажмите более 0,5 секунд и ее удерживание для быстрого перемещения вперед или назад по трекам.

AMS: автоматическое сохранение в памяти

AMS

Нажмите и удерживайте менее 2 секунд для сканирования предварительно установленных станций 1 – 6 в течение 5 секунд каждую. Нажмите и удерживайте более 2 секунд, 6 наиболее хорошо принимаемых станций будут автоматически сохранены в памяти кнопок предварительной установки 1 – 6.

Установка часов

Нажмите кнопку DISP, будет представлено время. Нажмите ее вновь и удерживайте более 2 секунд, представление времени будет мигать. Вращайте кнопку регулировки для установки часов.

Вращайте кнопку регулировки для установки минут.

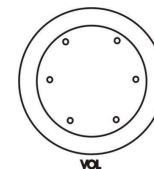
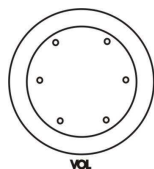

Функция меню

Нажмите и удерживайте кнопку регулировки более 2 секунд для ввода режима меню, после этого каждое нажатие будет изменять режим следующим образом: режим TA – режим MASK – режим ESP – режим DSP – режим LOUD ON/OFF – режим BEEP ON/OFF – режим SEEK ½ (только в режиме тюнера) – режим ST/MO – режим LOCAL/DX – режим VOL.

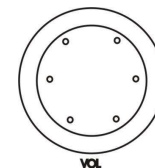

Режим TA

Вращением кнопки регулировки выберите режим TA ALARM или TA SEEK. TA SEEK и TA ALARM определяет поведение радиоприемника при включенном режиме TA, если отсутствует передача информации TP радиостанцией, на которую в данный момент настроен радио- приемник.

Режим TA SEEK. Если радиоприемник настраивается на радиостанцию, которая не передает информацию TP (Traffic Program – программы с информацией о дорожном движении) в течение нескольких секунд, радиоприемник перенастраивается на следующую станцию, которая не имеет тот же PI (Program Identification – код идентификации программы), что и предыдущая радиостанция, но передает информацию TP.

Если информация TP исчезает и не передается текущей настроенной радиостанцией в течение некоторого времени, радиоприемник перенастраивается на следующую радиостанцию, имеющую тот же PI. Если радиостанция с тем же PI не найдена в течение одного цикла поиска, радиоприемник перенастраивается на следующую радиостанцию, передающую информацию TP.

Режим TA ALARM. Когда выбран данный режим, функция автоматической перенастройки радиоприемника не работает. Вместо этого если радиоприемник настраивается на радиостанцию, которая не передает информацию TP в течение нескольких секунд, на дисплее на некоторое время появится мигающая надпись "NO TP, TA". Затем это сообщение будет регулярно повторяться на дисплее.

TA ALARM

TA SEEK

Режим MASK

Вращением кнопки регулировки выберите режим MASK DPI или MASK ALL.

Когда для станции, например, C201 включен режим, разрешающий переключение на альтернативную частоту (AF), радиоприемник может переключиться на частоту 100 МГц, которая не является подлинной частотой AF, а занята другой радиостанцией с другим значением PI, но с той же AF.

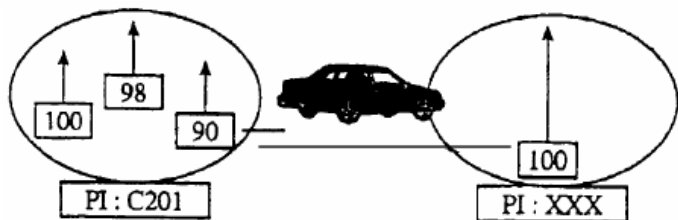

Если автомобиль перемещается в критической зоне, может появиться эффект частого переключения между двумя разными радиостанциями, потому что может быть принят другой код PI на частоте 100 МГц с PI "XXX".

Радиоприемник CD-ресивера имеет специальную процедуру, направленную на снижение данного неизбежного эффекта, которая, однако, из-за определенных собственных ограничений в некоторых случаях не позволяет решить данную проблему. Радиоприемник в таком случае прекращает искать альтернативную частоту AF в течение некоторого времени. В этой ситуации радиоприемник будет маскировать сигнал ошибочно принимаемой радиостанции, в зависимости от выбранной опции:

Режим MASK DPI. Маскируется только станция AF, которая передает сигналы RDS, но имеет другой PI (код идентификации программы).

Режим MASK ALL. Маскируется станция AF, которая имеет другой PI или не передает сигналы RDS вовсе.

MASK ALL

MASK DPI

Режим ESP 40/120

Изменяет размер буфера Антишоковой системы.

Режим DSP

Вращением кнопки регулировки выберите эффект звука DSP.



Режим LOUD

Вращением кнопки регулировки выберите режим включения/выключения громкости.

Режим BEEP ON/OFF

Вращением кнопки регулировки выберите режим включения/отключения звукового сигнала при нажатии кнопки.

Режим SEEK ½

Вращением кнопки регулировки выберите режим поиска радио 1 или 2.

При помощи данной функции можно выбрать один из двух режимов автоматического поиска радиостанций:

Режим SEEK 1. Автоматический поиск прекращается, как только будет найдена следующая радиостанция.

Режим SEEK 2. Автоматический поиск прекращается, как только будет найдена следующая станция при условии, что в этот момент не нажата кнопка << или >>.



Режим ST/MO

Вращением кнопки регулировки выберите режим FM стерео или моно.

Режим VOL LAST / ADJUST

Нажмите кнопку регулировки для выбора VOL LAST: включенный уровень звука является уровнем звука при последнем отключении питания.

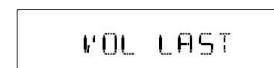

Вращайте кнопку регулировки для выбора VOL ADJ, затем нажмите кнопку +/- для установки включения уровня громкости.

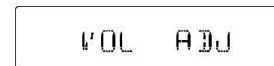

Воспроизведение MP3

Во время воспроизведения диска MP3 имя файла/папки и ID3 TAG (название песни, альбом и исполнитель) могут прокручиваться на дисплее.

Истекшее время воспроизведения и номер трека – номер и имя папки – Номер и имя файла –
Название песни – Название альбома – Имя исполнителя.

Поиск композиции MP3

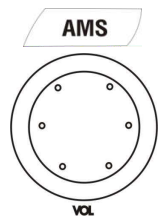

Нажмите кнопку AMS для выбора режима “TRACK SCH”.

Нажмите кнопку регулировки, на дисплее будет представлено “001”.

TRK SCH

001

Если необходимый вам номер трека меньше 100, вращайте кнопку регулировки для выбора десятков и нажмите кнопку регулировки еще раз, затем вращайте кнопку регулировки для установки единиц номера трека.

Вращайте кнопку регулировки вновь и удерживайте более 0,5 секунды для воспроизведения трека.

Если необходимый вам номер трека больше 100, вращайте кнопку регулировки для выбора сотен и нажмите кнопку регулировки для подтверждения.

Вращайте кнопку регулировки для выбора десятков и нажмите кнопку регулировки для подтверждения. Вращайте кнопку регулировки для выбора единиц и нажмите кнопку регулировки для подтверждения. Нажмите кнопку регулировки вновь для воспроизведения трека.

Примечание:

- Если номер трека введенный вами выше максимального номера файла, то будет воспроизводиться последняя композиция.

Поиск файла MP3

Дважды нажмите кнопку AMS для выбора режима “FILE SCH”. Нажмите кнопку регулировки для ввода.

FILE SCH

Вращайте кнопку регулировки для выбора папки.

Если вы хотите воспроизводить песни из данной папки, нажмите кнопку регулировки и удерживайте более 0,5 секунды для воспроизведения первой композиции папки. Если вы хотите воспроизводить необходимую композицию папки, нажмите кнопку регулировки и вращайте кнопку регулировки для выбора необходимой вам композиции. Нажмите кнопку регулировки вновь для воспроизведения трека.

Поиск MP3 по символам



Нажмите кнопку AMS три раза, чтобы выбрать режим «CHAR SCH» (поиск по символам).

Нажмите кнопку регулировки, на дисплее отобразится «А».

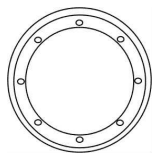

Если удерживать кнопку регулировки более 0.5 секунды, будет воспроизведен трек, название которого начинается с «А».

Вращением кнопки регулировки выберите 1-ый символ нужного названия трека и нажмите кнопку регулировки, чтобы подтвердить выбор.

Символ «А» мигает на следующей позиции. Выберите 2-ой и другие символы нужного названия трека как указано выше. Удерживайте кнопку регулировки более 0.5 секунды, чтобы воспроизвести трек с выбранным названием.

Пример: поиск названия «ЕCHO»

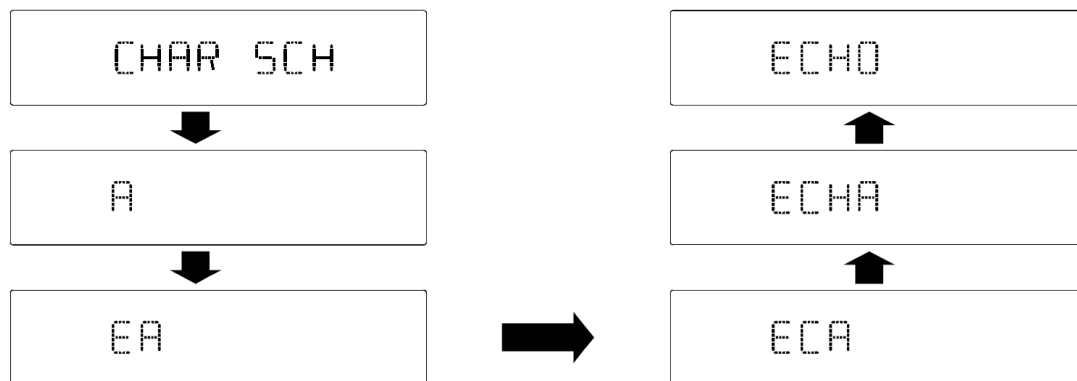

Обзор MP3

Замечания по MP3

- MP3 это краткое обозначение аудио слоя MPEG 3 и относится к стандарту технологии сжатия звука.
- Данное изделие позволяет воспроизводить файлы MP3 на дисках CD-ROM, CD-R или CD-RW.
- Изделие может считывать файлы MP3, записанные в формате, соответствующем ISO 9660. Однако оно не поддерживает данные MP3, записанные методом пакетной записи.
- Изделие не может считывать файлы MP3, которые имеют расширение файла, отличающееся от “.mp3”.
- Если вы воспроизводите не MP3 файл, который имеет расширение “.mp3”, вы можете слышать некоторые шумы.
- В данном руководстве мы рассматриваем файлы, называемые “файлами MP3” и “папкой”, а в технологии PC “дорожкой” и “альбомом” соответственно.
- Максимальное количество уровней директории равно 8, включая корневую директорию. Максимальное количество файлов и папок на диске 256.
- Изделие может не воспроизводить дорожки в последовательном порядке.
- Изделие воспроизводит только аудио треки, если диск содержит как аудио треки, так и файлы MP3.
- При воспроизведении диска 8 килобит или VBR, истекшее время воспроизведения в окне дисплея будет неправильным, а также ознакомительное воспроизведение может не действовать надлежащим образом. VBR: Переменная скорость передачи битов.

Замечание по созданию собственных CD-R или CD-RW, содержащих файлы MP3.

- Для получения высокого качества звука мы рекомендуем преобразовывать файлы MP3 с эталонной частотой 44,1 кГц и фиксированным битрейтом 128 кбит/сек.
- НЕ сохраняйте более 256 файлов MP3 на диске.
- Для формата, совместимого с ISO 9660, максимально допустимая глубина вложенных папок равняется 8, включая корневую директорию (папку).
- При использовании диска CD-R воспроизведение возможно только для дисков, которые были закончены.
- Убедитесь, что при записи MP3 CD-R или CD-RW были отформатированы как диски данных, а НЕ как аудио диски.

- Вы не должны записывать не-MP3 файлы или ненужные папки вместе с файлами MP3 на диск, в противном случае потребуется много времени, пока изделие начнет воспроизводить файлы MP3.
- На некоторых CD-R или CD-RW данные могут не быть записаны надлежащим образом в зависимости от качества их производства. В этом случае данные могут быть воспроизведены не надлежащим образом. Рекомендуются диски CD-R или CD-RW высокого качества.
- Имя альбома или композиции может содержать до 16 символов. Необходима версия 1.x ID3TAG.
- Помните, что изделие может не воспроизводить треки в том порядке, в котором они записаны на диске.

RDS (Система радио данных)

Сервис RDS доступен не во всех регионах. Имейте в виду, что если услуга RDS не доступна в Вашем регионе, то данная функция не будет работать. При приеме станций с RDS работают следующие функции:

Основные сервисы RDS

AF (альтернативная частота)

При плохом приеме RDS-станция, передающая ту же программу, настраивается автоматически.

A rectangular box containing the text "AF R4" in a monospaced font, representing the display output for the AF service.

PS Display (отображение названия службы)

Вместо частоты отображается название станции.

Режим AF

Удерживайте кнопку меньше 1 секунды, чтобы включить или выключить режим AF (альтернативная частота).

Индикатор режима AF на дисплее будет мигать до тех пор, пока не будет получена информация.

Режим REG

Удерживайте кнопку больше 1 секунды, чтобы включить или выключить режим REG.

Частота изменится только для программ внутри региона.

Частота меняется также для программ за пределами региона.

A rectangular box containing the text "REG ON" in a monospaced font, representing the display output for the REG service when turned on.A rectangular box containing the text "REG OFF" in a monospaced font, representing the display output for the REG service when turned off.

В режиме FM, при включенной функции AF, функции радио поиска, сканирования и AMS могут принимать и сохранять только RDS-программы.

Сервис CT (часы и дата)

При приеме RDS-станции сервис CT автоматически настраивает время и дату.

В регионах, где сервис CT не доступен, на экране появится сообщение NO CT.

A rectangular box containing the text "NO CT" in a monospaced font, representing the display output when the CT service is unavailable.

Объявления о дорожном движении

Некоторые FM-станции, поддерживающие RDS, периодически предоставляют информацию о дорожном движении.

TP (идентификация программы движения) - Передача информации о дорожном движении.

TA (идентификация объявления движения) - Объявления по радио информации о состоянии дорог

TRAF INF

Режим TA

Нажмите кнопку TA, чтобы включить/выключить режим TA.

Когда режим TA включен, на ЖК-дисплее горит индикатор TA.

Когда передается объявление о дорожном движении, то вне зависимости от режима, прием начнется на уровне громкости 20, если уровень громкости ниже 20.

Когда объявление о движении закончено, установка вернется к предыдущему режиму и уровню громкости.

Когда включен режим TA, функции SEEK (поиск), SCAN (сканирование) и AMS могут приниматься и сохраняться, когда передается код идентификации программы о дорожном движении (TP).

EON (Усовершенствованные другие сети)

При приеме данных с EON загорается индикатор EON, а функции TA и AF расширяются следующим образом:

Режим TA: возможность получать информацию о движении с текущей и других станций сети.

Режим AF: список частот с предустановленными RDS-станциями обновляются только данными EON. EON позволяет радио использовать более полную RDS-информацию. Система постоянно обновляет список альтернативных частот предустановленных станций, включая настроенную в данный момент. Если Вы предустанавливаете станцию из дома, потом Вы сможете принимать ту же станцию на альтернативной частоте или на любой другой станции, передающей ту же программу. EON также отслеживает местные доступные TP-станции для быстрого приема.

ПриемPTY (тип программы)

FM-станции, поддерживающие RDS, передают идентифицирующий сигнал типа программы.

Например: новости, рок, инфо, спорт и т.д.

NEWS

Режим РТУ:

Нажмите кнопку РТУ, чтобы включить режим РТУ. Предыдущий тип РТУ появится на экране и будет найден, если никакая кнопка не будет нажата в течение 2 секунд. Если соответствующая программа не найдена, на экране появится сообщение NO РТУ.

Предустановленные типы программ

Нажмите кнопку РТУ один раз, чтобы ввести тип музыки или два раза, чтобы ввести тип речи.

Затем используйте кнопки 1 – 6 , чтобы выбрать желаемый тип программы.

Предустановленный №	Тип музыки	Тип речи
1	POP M (поп)	NEWS (новости)
		AFFAIRS (происшествия)
	ROCK M (рок)	INFO (информация)
2	M.O.R.M. (легкая развлекательная музыка)	SPORT (спорт)
		EDUCATE (образование)
	LIGHT M (легкая музыка)	DRAMA (драма)
3	CLASSIC M (классика)	CULTURE (культура)
	OTHER M (другая музыка)	SCIENCE (наука)
		VARIED (разное)
4	JAZZ M (джаз)	WEATHER (погода)
	COUNTRY M (кантри)	FINANCE (финансы)
		CHILDREN (дети)
5	NATIONAL M (народная)	SOCIAL (общество)
	OLDIES M (музыка прошлых лет)	RELIGION (религия)
		PHONE IN (звонки)
6	FOLK M (фолк)	TRAVEL (путешествия)
	FOLK	HOBBIES (хобби)
		DOCUMENT (документы)

Система защиты от воров

Данное изделие снабжено сдвигаемой съемной и маскирующей панелью. Панель можно снять и взять с собой, что помогает избежать воровства.

Съем панели

1. Нажмите кнопку PWR и удерживайте более 2 секунд для отключения питания изделия.
2. Нажмите кнопку , чтобы панель съехала вниз.
3. Возьмите панель за левую сторону и потяните, затем сделайте то же с правой стороной. Панель автоматически отсоединится.

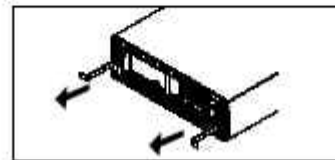
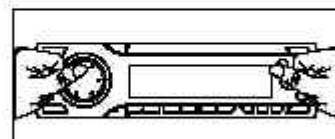
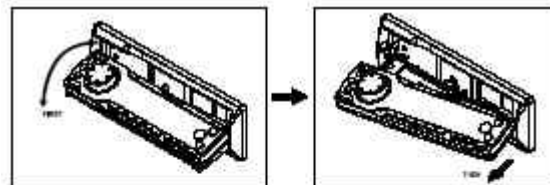

Установка панели

1. Вставьте панель в слот изделия.
2. Нажмите на середину панели, чтобы она защелкнулась.
3. Перед включением магнитолы проверьте, что панель закреплена.

Съем изделия

1. Снимите панель.
2. Вставьте два L-образных ключа в отверстие лицевой стороны, пока не услышите щелчок.
3. Выньте изделие.

Обращение с компакт-дисками

- Грязные, поцарапанные или погнутые диски могут вызвать искажение звука или шумы
- Держите диск только за края (как показано на рисунке). Чтобы обеспечить чистоту, не прикасайтесь к его поверхности.
- Диски должны храниться в их чехлах после использования, чтобы не поцарапать их поверхность.
- Не подвергайте диски действию прямого солнечного света, повышенной влажности, повышенным температурам или действию пыли.
- Продолжительное влияние предельных температур может изогнуть диск (например, пребывание дисков в автомобиле в летнее время).
- Не царапайте и не пишите что-либо на любой стороне диска. Острые пирующие инструменты или чернила, используемые в них, могут повредить поверхность диска.
- НЕ ПРИКАСАЙТЕСЬ к стороне, не имеющей маркировки.
- НЕ ПРИКРЕПЛЯЙТЕ какую-либо печать, этикетку или лист предохранения данных к любой стороне диска.
- Данное изделие не может воспроизводить CD размером 3 дюйма (8 см).
- Никогда не вставляйте CD размером 3 дюйма, установленный в адаптер, или CD неправильной формы. Изделие не сможет выбросить его, что приведет к сбою.

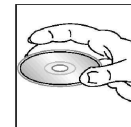
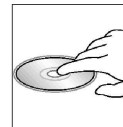

Чистка и уход

Чистка корпуса

Протирайте мягкой тканью. Если корпус очень загрязнен (не мочите его), используйте ткань, слегка смоченную мыльным раствором, и затем вытрите его сухой тканью.

Чистка дисков

а) Отпечатки пальцев должны быть тщательно стерты с поверхности диска мягкой тканью. В отличие от обычных пластинок, компакт-диски не имеют канавок для сбора пыли и микроскопических частиц грязи, поэтому осторожно вытирайте их мягкой тканью, чтобы убрать частицы грязи. Вытирайте прямолинейным движением от центра к краю.

б) Никогда не используйте растворитель, бензин, очиститель пластинок или антистатический аэрозоль для чистки дисков. Такие химические вещества могут повредить его пластиковые поверхности.

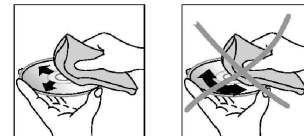

Комплектация

Установочная втулка	1 шт.
Саморез М5х6 мм	4 шт.
М4х6 мм	4 шт.
Установочный болт (50 мм)	1 шт.
Разъем	1 шт.
Съемный корпус лицевой панели	1 шт.
Декоративная панель	1 шт.
L – образный ключ	2 шт.
Инструкция по эксплуатации	1 шт.
Резиновая прокладка	1 шт.
Пульт дистанционного управления	1 шт.

Руководство по устранению неисправностей

Общие Нет питания или нет звука	Двигатель автомобиля не заведен. Установите ключ автомобиля в положение ACC или ON. Кабель подключен неправильно. Проверьте подключение. Сгорел предохранитель. Замените предохранитель. Проверьте, включен или выключен звук.
Диск Диск вставлен, но звука нет.	Диск перевернут. Установите диск правильно, этикеткой вверх. Диск загрязнен или поврежден. Очистите диск или замените его.
Звук искажен, низкое качество звучания.	Диск загрязнен или поврежден. Очистите диск или замените его.
Звук искажается в результате вибраций.	Угол установки более 30 °, установите угол менее 30 ° Ненадежная установка. Установите изделие надежно при помощи установочных деталей.
Радио Сильные шумы при приеме	Станция расположена слишком далеко, или сигнал слишком слабый. Выберите другие станции с высоким уровнем сигнала.
Предварительно установленная станция сбрасывается.	Аккумулятор подключен неправильно. Подключите кабель аккумулятора к клемме, которая всегда находится под напряжением.
Представляются сообщения об ошибке	NO FILE: Диск не является диском CD или не содержит файлов MP3. ERR-7: Диск перевернут. ERR-10: Ошибка восстановления. Проверьте диск. ERR-11: Ошибка MP3. Проверьте диск. ERR-3: ERR-4: Ошибка дискового механизма. Нажмите кнопку ▲ для извлечения диска. Если диск невозможно вынуть нажатием кнопки ▲, нажмите переключатель RESET и нажмите кнопку ▲ вновь. Если диск все равно не вынимается, обратитесь к продавцу изделия.

Технические характеристики

Общие. Источник питания	12 В, постоянное (11 В – 16 В) Испытательное напряжение 14,4 В, заземление минуса.
Максимальная выходная мощность:	50 Вт x 4 канала
Номинальная выходная мощность (RMS):	20 Вт x 4 канала (4 Ω10 % T.H.D.)
Требуемый импеданс динамика / Предохранитель	4 – 8 Ом /15 А
Выходное напряжение	4.0В (режим воспроизведения CD: 1кГц, 0дБ, 10КΩ нагрузка)
Размеры (Ш x В x Д) / Вес:	178 x 50 x 166 мм / 1,8 кг
ESP/Сабвуфер:	CD (40с), MP3 (120с)/4.0 В
Сtereo FM радио. Частотный диапазон:	65.0 – 74.0 МГц / 87.5 – 108.0 МГц
Используемая чувствительность/Отношение сигнал/шум:	12 дБ / 55 дБ
Частотный отклик:	30 Гц – 15 кГц
Разделение стерео:	30 дБ (1 кГц)
Отношение отклика изображения / Отношение отклика IF:	50 дБ / 70 дБ
AM радио. Частотный диапазон:	522-1620 кГц
Используемая чувствительность(S/N = 20 дБ):	30 дБ
Плеер дисков. Система:	Дисковая цифровая аудио система
Частотный отклик:	20 Гц- 20 кГц
Отношение сигнал/шум:	> 80 дБ
Общее искажение гармоник / Детонация и искажение:	Менее 0.20 % (1 кГц) / Ниже пределов измерения
Разделение каналов:	> 60 дБ



АЯ 46

Технические характеристики могут быть изменены заводом-изготовителем без предварительного уведомления.

Указанные масса и геометрические размеры имеют приблизительные значения.

Free Manuals Download Website

<http://myh66.com>

<http://usermanuals.us>

<http://www.somanuals.com>

<http://www.4manuals.cc>

<http://www.manual-lib.com>

<http://www.404manual.com>

<http://www.luxmanual.com>

<http://aubethermostatmanual.com>

Golf course search by state

<http://golfingnear.com>

Email search by domain

<http://emailbydomain.com>

Auto manuals search

<http://auto.somanuals.com>

TV manuals search

<http://tv.somanuals.com>